

取扱説明書

工事説明書別添付

ミストサウナ機能付き浴室暖房乾燥機

品名 ABD-4113BCSKJ3M
ABD-4113BCSKJ2M
ABD-4113BCSK-JM

ABD-4113BCSK-M
ABD-4113BCS-M

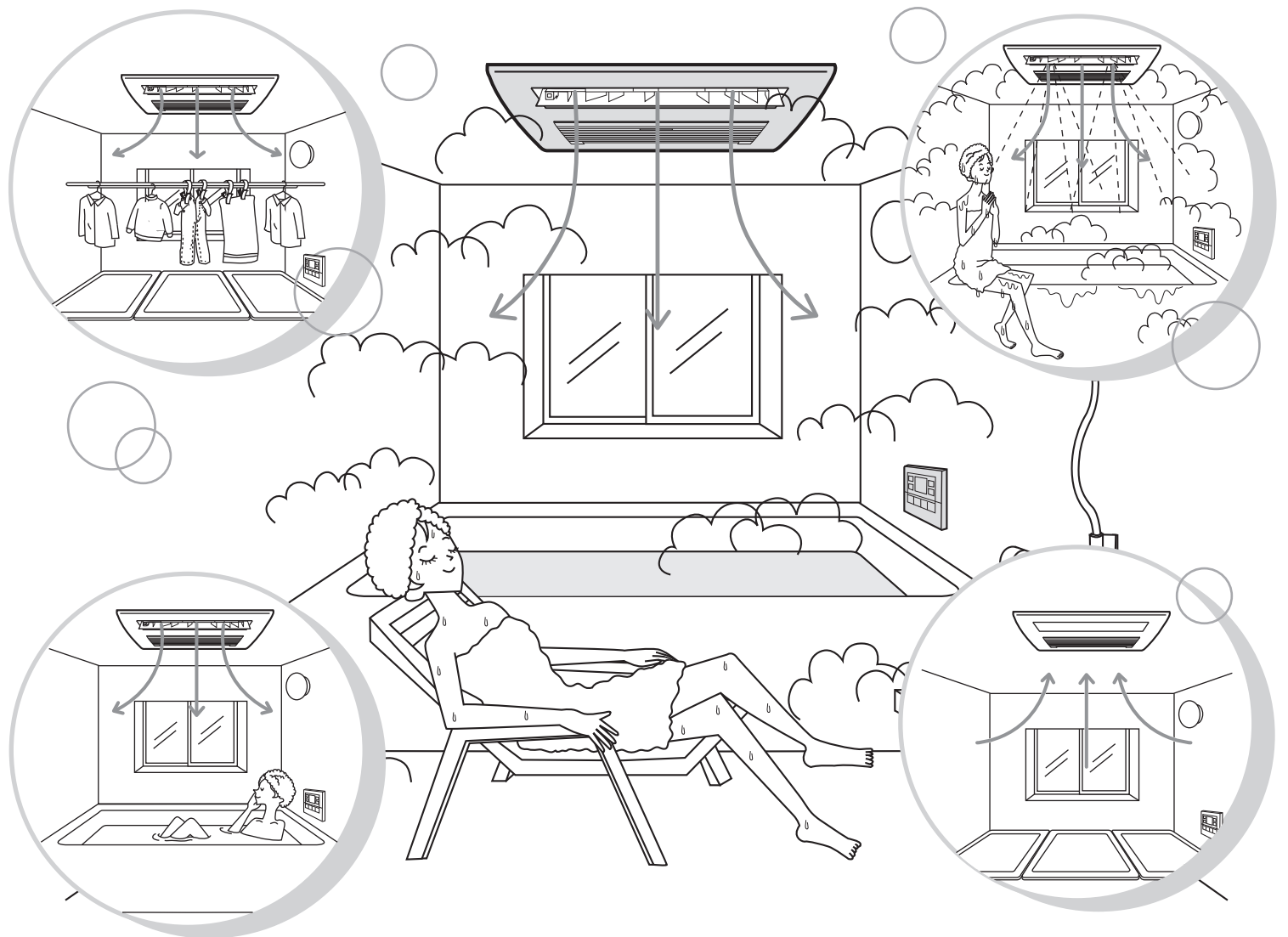

保証書別添付

このたびは、「ミストサウナ機能付き浴室暖房乾燥機」をお買い上げいただき、まことにありがとうございました。この取扱説明書をよくお読みのうえ、正しくお使いください。

特に「安全上のご注意」（4～9ページ）は、ご使用前に必ずお読みいただき、安全にお使いください。お読みになったあとは、大切に保管し、必要なときにお読みください。

保証書は、「お買い上げ日・販売店名」などの記入を必ず確かめ、販売店からお受け取りください。

特長

入浴

ミストサウナ

浴室内を高温・高湿度のサウナ空間にします。

(発汗したいとき)
(冬の暖房に)

マイクロミストは目に見えない微細なミストを吹き出します。

(▶ 18~23ページ)

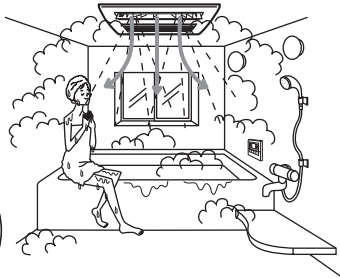

涼風

換気をしながら送風します。

(入浴中に涼風感がほしいときに)

(▶ 33ページ)

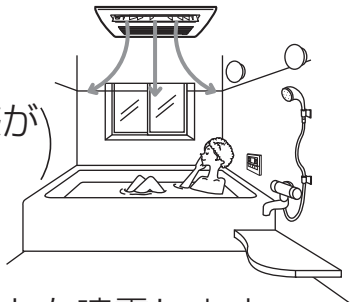

水ミスト

浴室内に水のミストを噴霧します。

(夏場や入浴後の涼感がほしいときに)

(▶ 19~23ページ)

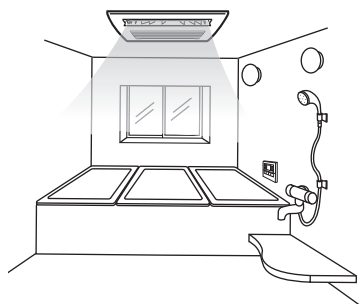

カビ抑制

乾燥

浴室を乾燥します。

(カビの発生しにくい環境にします)

(▶ 28~29、32ページ)

パンチ

マイクロミスト運転の温度・湿度で浴室のカビ抑制をします。

(浴室の天井や壁面の付着カビにダメージを与えます)

(▶ 36ページ)

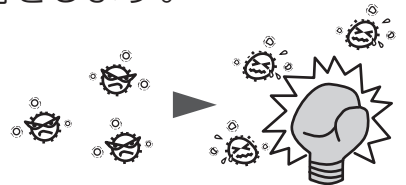

換気

浴室の湿気を排出します。

(▶ 26~27ページ)

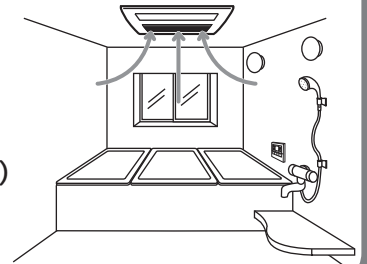

暖房

暖房

浴室内を温めます。

(準備運転)
(入浴中暖房)

(▶ 24~25ページ)

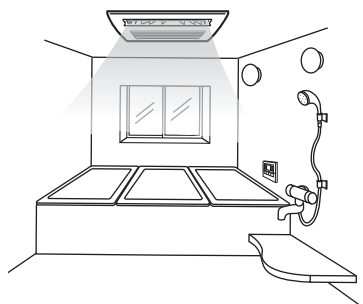

衣類

乾燥

天候や時間を気にせず衣類を乾燥します。

(浴室吊り干し)

(▶ 28~32ページ)

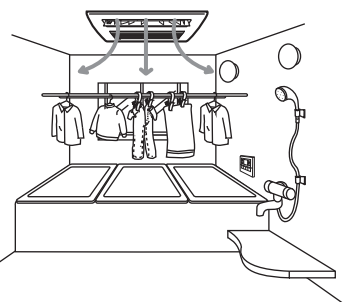

衣類脱臭

マイクロミストにより衣類を脱臭します。

(浴室吊り干し)

(▶ 34~35ページ)



おすすめ運転

ミストサウナの 「温冷コース」運転

3つのコースが
選択できます

温冷S 温冷スプラッシュコース

温冷M 温冷マイクロコース

温冷F 温冷フルコース

(☞ 18~23ページ)

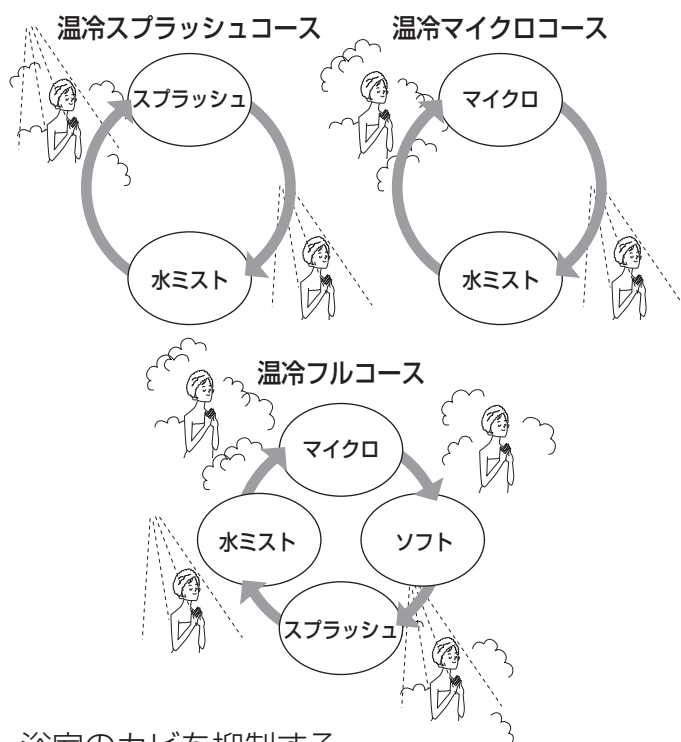

浴室のカビを抑制する 「パンチ」運転

(☞ 36ページ)

衣類の臭いをとる

「衣類脱臭」運転

(☞ 34~35ページ)

ランニングコストを抑えて乾燥する

乾燥「エコ」運転

(☞ 28~32ページ)

自動運転

ワンプッシュで運転操作完了
(時間設定の必要なし)

換気「自動」

(☞ 26~27ページ)

乾燥「自動」

(☞ 28~32ページ)



はじめに

特長	2~3
安全上のご注意	4~9
各部の名前とはたらき	10~12
風向を変える	13~14
設定温度を変える	15
運転前の準備	16
運転前に知っておいていただきたいこと	17

運転 しましょう!

ミストサウナを上手に使うには	18
使いかた	

ミストサウナ	19~23
暖房	24~25
換気	26~27
乾燥	28~32
涼風	33
衣類脱臭	34~35
パンチ (カビ抑制)	36
浴室サーチ	37
24時間換気	38~39
外部換気スイッチによる換気	40

必要な とき!

お手入れのしかた	41~42
設定を変更する	43~45
長期不在にするときには	46
長期間ミストサウナ運転を しなかったときには	47
もし、煙が出るタイプの防カビ剤を 使用するときには	47
故障かな!?と思ったら	48~52
アフターサービスについて	53
仕様	54~55

安全上のご注意

必ずお守りください

人への危害、財産の損害を防止するため、必ずお守りいただくことを説明しています。

■誤った使いかたをしたときに生じる危害や損害の程度を区分して、説明しています。



警告

「死亡や重傷を負うおそれがある内容」です。



注意

「軽傷を負うことや、財産の損害が発生するおそれがある内容」です。

■お守りいただく内容を次の図記号で説明しています。（次は図記号の例です）



してはいけない内容です。



実行しなければならない内容です。



警告



禁止

- CF式、FE式の風呂釜や給湯器との併用禁止

浴室内または隣接脱衣室などに自然排気（CF）式、または強制排気（FE）式の風呂釜や給湯器を設置している場合はこの浴室暖房乾燥機を設置できません。

- 浴室以外には取り付けない

温度が上昇し、事故となります。



分解禁止

- 設置工事・移動再設置・分解・修理・改造は、自分でしない

異常動作などでの発火・水漏れ・感電・けがなどのおそれがあります。
※お買い上げの販売店にご連絡ください。



- 異常時（こげ臭い、水漏れ、異常音など）は、運転を停止してブレーカーを「OFF」にする

異常のまま運転を続けると感電・火災の原因となります。

※お買い上げの販売店にご連絡ください。

- 地震・火災など緊急の場合や雷が発生しているときは、あわてずすみやかに運転を停止してブレーカーを「OFF」にする

思わぬ事故の原因になります。

運転の前に…



禁止

- 次のようなかたは、ミストサウナ入浴しない

健康を害するおそれがあります。

- ・体調の悪いかた（発熱・頭痛・めまいなど）
- ・飲酒されたかた
- ・睡眠薬を服用されたかた
- ・医師から入浴を禁じられているかた



- 次のようなかたは、ミストサウナ入浴が可能か医師に相談し許可を得る

健康を害するおそれがあります。

- ・循環器（心臓や血管など）や呼吸器（肺や気管など）に疾患や障害のあるかた
- ・妊娠中のかた
- ・通院中のかた
- ・健康状態に不安のあるかた

- 衣類乾燥、衣類脱臭をおこなう場合は、衣類のポケットにライターやマッチなどの可燃物が入っていないことを確認する
火災の原因になります。

- ミストサウナの入浴前後に水分をとる
長時間入浴すると脱水症状や熱中症・貧血などを起こすおそれがあります。

警告

機器などには…



- 火気を、近づけない
火災の原因になります。

禁止

ミストサウナ・乾燥・暖房・衣類脱臭・パンチ運転時には…



- 浴室内に化粧品瓶や可燃性ガスの含まれるスプレーなどを放置してミストサウナ・乾燥・暖房・衣類脱臭・パンチ運転をしない
・化粧品類には、人体の温度以上になると変質を起こすものがあります。
・発火・爆発の原因になります。

禁止

乾燥・衣類脱臭運転時には…



- 食用油、動物系油脂、機械油、ドライクリーニング油、アロマオイル、パーマ液、ベンジン、シンナー、ガソリン、樹脂（セルロース系）などの付着した衣類は、洗濯後でも絶対に乾燥・衣類脱臭運転をしない
油の酸化熱による、自然発火や引火のおそれがあります。

禁止

ミストサウナ運転時には…



- スプラッシュミスト運転中や、運転停止直後は、ノズル付近に顔や手など体を近づけない
ノズル付近ではミストが熱いときがあります。また運転停止直後にノズルから高温のしずくが落ちる場合があり、やけどの原因となります。

禁止

- 風向ルーバーは手で動かさない
高温のしずくが滴下し、やけどの原因になります。



- 次のようなかたがミストサウナ入浴する場合は、入浴中は機器を停止、あるいは周りの人が温度設定や入浴時間に注意する
長時間、温風に当たったり、ミストサウナ入浴すると、「のぼせ」、「脱水症状」、「低温やけど」などの危険性があります。
・乳児/小児
・お年寄り
・皮膚感覚の弱いかた
・身体機能あるいは認知機能に低下のあるかた



- ミストサウナ入浴中に心臓がドキドキする・胸が痛い・吐き気がする・顔色が悪くなどおかしいと感じたら、すぐにミストサウナ入浴を中止する
次のようなかたは特に注意してください。

- ・高血圧症のかた
- ・貧血のかた
- ・皮膚に異常のあるかた

- ミストサウナ運転時、暑すぎるときは停止するか温度を下げる
個人差があるため無理のない時間・温度でミストサウナ運転をおこなってください。

- ミストサウナ入浴中に気分が悪くなった場合は直ちに停止させ、窓・ドアを開ける
重大な健康障害になることがあります。

運転中には…



- 頭髪や身体を乾かすために使用しない
また、長時間にわたり直接温風や送風を身体に当てない
「脱水症状」、「低温やけど」、「体調悪化」、「健康障害」、「のぼせ」などのおそれがあります。

禁止



- 吹き出し口や吸い込み口などに指や棒を入れたり、衣類を吊り下げない
内部でファンが高速回転しているので、けが、やけど、機器故障の原因になります。特に小さなお子さまがいるご家庭では注意してください。

禁止

安全上のご注意 (つづき)

⚠ 注意



禁止

- **温泉水、温泉成分を含んだ入浴剤を使用しない**
温泉水や温泉成分を含んだ入浴剤を使用した湯水が機器に付着しますと変色、腐食などにより性能および耐久性を著しく損なう原因となります。
- **井戸水・温泉水・塩水・地下水を使用しない**
(熱源機からの循環水も同様です)
水質によっては、機器や配管を腐食させる原因となります。
- **各部屋に設けられている自然給気口を閉じたり、給気ファンを停止しない**
新鮮な空気が入り入れられず、換気不足になるおそれがあります。
- **24時間換気を長時間停止しない**
居住空間の空気が汚れ、人体に影響を及ぼすおそれがあります。
- **一般家庭用以外の目的に使用したり、精密機器・食品・動植物・美術品の乾燥や保存などに使わない**
品質低下などの原因となります。



禁止

- **ミストサウナ・乾燥・暖房・衣類脱臭・パンチ運転中や運転直後は、吹き出し口にさわらない**
やけどのおそれがあります。
- **機器・フロントパネル・物干しバーにぶらさがったり、異常に重いものを干したりしない**
けがや物干しバーが曲がる原因となります。
- **開放型の暖房器具（石油ストーブやファンヒーターなど）を使用する場合は、24時間換気運転中であっても、定期的に窓を開けるなどの換気をおこなう**
定期的に窓を開けるなどの換気の頻度については、お使いの暖房器具の取扱説明書にしたがってください。



使用前には…



アース線接続

- **アース線が正しく接地されているか確認する**
アース線は、ガス管、水道管、避雷針、電話のアース線に接続しないでください。アースが不完全な場合は、感電の原因になることがあります。

運転中には…



- **エアーフィルターをはずしたまま運転しない**
また、出し入れをするときは必ず運転を止める
機器の故障、けが、やけどの原因となります。

電源は…



禁止

- **凍結予防のため冬期は、機器および熱源機の電源を切らない**
冬期外気温が0℃以下になりますと、温水配管および給水配管の水が凍結し、破損するおそれがあります。破損しますと、水漏れにより多大な被害を引き起こすことがあります。



- **長期不在の場合など、やむを得ず、機器、熱源機の電源を切る場合は熱源機の取扱説明書に記載されている方法に従う**
冬期外気温が0℃以下になりますと、温水配管および給水配管の水が凍結し、破損するおそれがあります。破損しますと、水漏れにより多大な被害を引き起こすことがあります。

注意

機器などには…



禁止

- 吹き出し口や吸い込み口に紙、布、異物などを入れたり、風向ルーバーおよびエアフィルターをふさいだりしない
機器の故障、けが、やけどの原因になります。



禁止

- ノズルの穴に針金や先端のついたものを差し込まない
機器の故障、やけどの原因になります。
- 機器・リモコンに故意にお湯や水をかけたりしない
腐食による感電の原因になります。

衣類乾燥は…



禁止

- ドライクリーニング表示の衣類、熱に弱い衣類、縮みの気になる衣類、麻、再生繊維（レーヨンなど）を使った衣類、ニット織りの衣類の乾燥は、避ける
縮み、変色、型崩れの原因になります。

ミストサウナ運転時は…



禁止

- ミストサウナ運転時、運転停止直後はノズルの下に立たない
ノズルから高温のしずくが落ちることがあり、やけどの原因となります。
- スプラッシュミスト、水ミスト運転中にノズルに向かって目を開けない
ミスト噴霧を長時間見つめると水道水に含まれる塩素などで目が充血して赤くなったり、痛みがでる場合があります。その際にはミスト噴霧から目をそらすか、目を閉じてミストを浴びてください。
- ミストサウナ運転中にペットや観葉植物など動植物を浴室に入れない
種類によっては悪影響を及ぼすおそれがあります。



- スプラッシュミスト、水ミスト運転時は物干しバーを片付ける
物干しバーにミストが当たるとしずくとなって体に当たり不快に感じることがあります。
- ミストサウナ運転後は、必ず乾燥運転をおこなう
機器や浴室がぬれたままの状態だと、カビの発生や部品劣化の原因となります。

機器をお手入れするときは…



禁止

- お手入れのときは、以下のような作業をしない
 - ・スリッパをはいての作業
 - ・不安定な台に乗った作業
 - ・浴槽の縁や風呂フタの上に乗った作業転倒などけがの原因になることがあります。



- 以下のことを守り、お手入れをする
 - ・運転を停止する
 - ・機器が冷えていることを確認する
 - ・手袋などで手を保護する
 - ・足元に注意するけが、やけどの原因になります。

使用を終了した製品は…



- 使用を終了した製品は放置せず、撤去する
万一の場合、落下によりけがをすることがあります。

安全上のご注意 (つづき)

お願い

- リモコンは、お子さまがいたずらしないように注意してください。思わぬ事故の原因になります。
- 熱により変形・損傷しやすいものは浴室の外に置いてください。ミストサウナ・暖房・乾燥・衣類脱臭・パンチ運転時は、浴室が高温になる場合があります。
- 付属品、指定のもの（別売部品）以外は、この製品に使用しないでください。
- テレビやラジオなどは、映像の乱れ、雑音防止のため、機器から1m以上離してお使いください。音響が雑音により聞こえにくくなったり、雑音が強く聞こえ耳ざわりに感じることがあります。
- 外気の給気口は、家具などでふさがないようにください。新鮮な空気を取り入れられなくなります。
- 浴室の壁やドアに、温風が強く当たらないようにしてください。浴室やドアが変形する場合があります。
- 風向ルーバーの風向調整は、リモコンから操作してください。機器運転中に手で風向ルーバーを動かすと、正しい向きからずれたり、故障の原因となります。
- 機器のエアフィルターや脱衣室・トイレ・外気の吸気口フィルターは定期的にお手入れしてください。エアフィルターの目づまりは風量が減る、運転音が大きくなる原因となります。
- 不凍液を使用する場合は、濃度管理や交換の頻度など「不凍液の取扱説明書」に記載されている方法に従ってください。不適切な場合は、温水配管などが破損するおそれがあります。
- 断水後や長期不使用後（入居直後など）は、住戸内の水栓から十分な量の水を流し、きれいな水がでることを確認したあと、ご使用ください。

お手入れ時は…

- 台所用中性洗剤を薄めてお使いください。住宅用、家具用アルカリ性合成洗剤や、カビとり剤などは樹脂部の変色、破損のおそれがあります。浴室用洗剤も使用しないでください。



- 機器・リモコン・物干しバーに浴室用洗剤、防カビ剤、塩素系洗剤、殺虫剤、アルコールなどを吹きかけないでください。万が一かかったときはすぐに水でぬらし、かたく絞った布でふき取ってください。故障・さびの原因になります。また、機器に洗剤などが付着したまま放置しますと、ひび割れ・変色・故障・さびの原因になります。
- 煙が出るタイプの防カビ剤の使用は控えてください。使用する場合には、機器全体をビニール等で覆い、機器内に防カビ剤が入らないようにしてください。（P.47ページ）機器内部には銅・しんちゅう・アルミ製部品を使用しており、防カビ剤に含まれる成分と反応して、機器内部の部品の故障・さびの原因になります。

運転中は…

- 衣類乾燥中の風向は、できるだけ衣類に風が当たる向きに調節してください。衣類に風が当たらない場合は乾燥時間が長くなります。
- 入浴中の暖房では、風向はなるべく体に当たらない方向を選んでください。特に体がぬれている場合、温風であっても体に当たると肌寒く感じることがあります。
- パンチ運転中は浴室に入らないでください。浴室内の温度が長時間高温になります。「脱水症状」、「低温やけど」、「体調悪化」、「健康障害」、「のぼせ」などのおそれがあります。
- 石鹸は直接ミスト噴霧がかからない場所に置いてください。石鹸が柔らかくなったり、消耗が早まったりします。
- マイクロミスト運転時に読書をおこなう場合、浴室に大切な本などは持ち込まないでください。浴室が高温高湿度になるため、本などにシワがよったり、やぶれやすくなる場合があります。また、結露した水滴などが落ちてくる場合があります。

お知らせ

- 冬期などに換気の排出口から白い湯気のようなものが見えたり、しずくが落ちたりする場合があります。
これは浴室の温かい湿気が冷やされて、白く見えたり結露する現象で異常ではありません。
- ミストサウナ運転時に他の温水暖房機器(床暖房など)やお風呂機能(追いだきなど)を同時使用した場合、能力がおちる場合があります。
- 設置状況により、お湯はり中や給湯・給水の使用と同時にミストサウナ運転をおこなうと水圧が変化し、ミスト噴霧の量が変わったり、噴霧が止まる場合があります。
- ミスト噴霧により整髪料などが目に入ることがあります。シャンプーなどで洗髪後、ミストを浴びることをおすすめします。
- 入浴剤などを使用している場合、色のついたしずくがフロントパネルから落ちることがあります。
- 長時間ミストサウナ運転をおこなわない場合、機器内部の弁が固着することがありますので、定期的(1か月に1回5分程度)にミスト運転をおこなってください。また弁の固着防止のため、自動的に動作させることがあります。停止中に動作音が聞こえることがあります。異常ではありません。
- 経年的に、紫外線などの影響で機器が変色する場合があります。
- 風向ルーバーの向きによっては、運転音が少し大きく聞こえますが、これは機器の故障ではありません。
- 運転中や停止後、熱による膨張収縮のため、機器や浴室から「ピシッ」という音がすることがありますが、これは機器の故障ではありません。
- ミストサウナ運転によるミストは水道水です。直接浴びても問題ありません。

運転開始時などに…

- 運転開始時や停止時、また運転モードが切り替わるときや停電復帰後に、機器から数秒間「コトコト」や「グググ」という音がする場合がありますが、異常ではありません。
風向ルーバーの位置確認時の音や、部品の動作音です。
- 止水栓を閉にしてミストサウナ運転した場合、電磁弁から異音が出ることがあります。止水栓を開けて正常運転してください。
- ミストサウナ運転開始時や停止時に機器から「コンッ」という音がすることがありますが、これは機器内の弁の開閉音であり異常ではありません。
- 運転ボタンを押してから機器が運転開始するまで、数分間かかることがあります。ミストサウナ運転や暖房運転時は、温水の温度が十分に上がるまでは、風は出ません。
- 冬期など浴室が冷えている場合は、運転開始からスプラッシュミスト噴霧まで時間がかかる場合があります。
冷えた浴室に温かいミストを噴霧しても、すぐにミストの温度が下がり冷たく感じます。そのためスプラッシュミスト運転時は、温風で浴室を温めたあと、ミスト噴霧をおこないます。浴槽のフタをすると、浴室の温まりが早くなります。

運転中は…

- ポンプタイプの容器に入った液体(シャンプーなど)が、注ぎ口から漏れることがあります。
運転中に浴室内の温度が上がると、ポンプ内の空気が膨張して液体が押し出される場合があります。
- 運転中に浴室のドアが開くことがあります。
浴室内の空気が機器に吸い込まれるためです。
- 運転中は、金属製のもの(貴金属のアクセサリやメガネなど)は熱くなりますので、使用するときにはご注意ください。
また、ミスト噴霧や温風が直接当たる場所には置かないでください。

各部の名前とはたらき

脱衣室リモコン

※本ページ以降の脱衣室リモコン操作説明イラストは特に必要のない限り、ABD-4113BCSKJ3M、ABD-4113BCSKJ2M、ABD-4113BCSK-JMを示します。

品名

- ABD-4113BCSKJ3M
- ABD-4113BCSKJ2M
- ABD-4113BCSK-JM

停止ボタン

- ・各運転を停止します。
- ・浴室サーチ、24時間換気は停止できません。

暖房ボタン

- 強 } 運転ができます。
- 弱 }

ミストサウナボタン

- スプラッシュミスト
 - マイクロミスト
 - マイクロミストソフト
- 運転ができます。

表示部 (全点灯時を示しています)

- ・各運転状態を表示します。
- ・運転の残り時間を表示します。
- ・温度設定、風向設定を表示します。

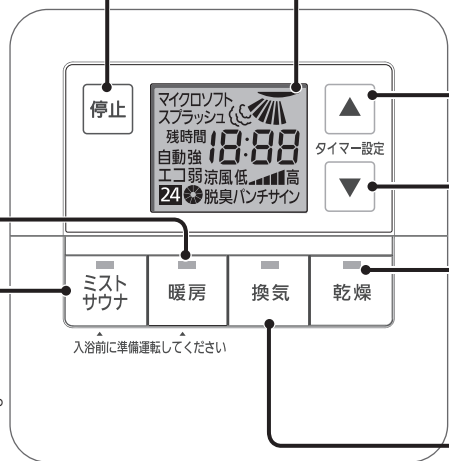

タイマー設定 ▲ ボタン

- ・残り時間の設定を増やします。

タイマー設定 ▼ ボタン

- ・残り時間の設定を減らします。

乾燥ボタン

- 自動
 - 強
 - 弱
 - エコ
- 運転ができます。

換気ボタン

- 自動
 - 強
 - 弱
- 運転ができます。

<フタを開けたとき>

衣類脱臭ボタン

- ・衣類の脱臭運転ができます。

涼風ボタン

- ・涼風運転ができます。
- ※冷房ではありません。

風向ボタン

- ・風向ルーバーの向きを変更できます。
- ・一度押しと現在設定を表示し、押すたびに設定が変更されます。

カビ抑制モード

パンチボタン

- ・パンチ運転(カビ抑制)ができます。

浴室サーチボタン

- ・浴室サーチ運転ができます。
- 浴室サーチ状態にすると、24時間換気運転をします。
- ・3秒長押しで浴室サーチ運転を停止します。

24時間換気モード

浴室一時停止ボタン

- ・24時間換気運転中の入浴中に、浴室からの換気をおこなわないようにします。
- ・浴室一時停止中にボタンを押すと、浴室からの換気を再開し、「マーク」が回ります。

冬期 / 標準ボタン

- ・24時間換気運転(冬期/標準)ができます。
- ・3秒長押しで停止します。(通常は停止しないでください)

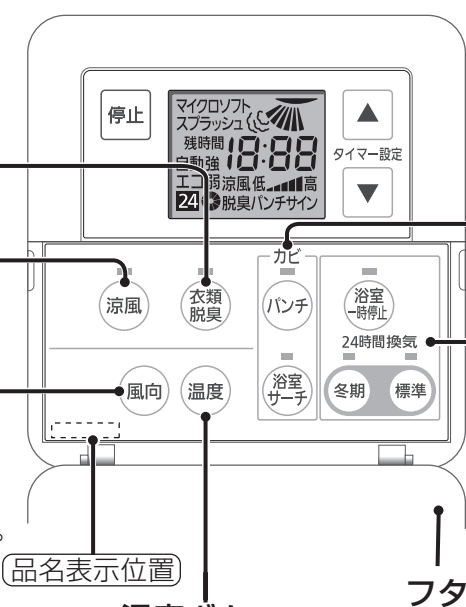

温度ボタン

- ・温度設定を変更できます。
- ・一度押しと現在設定を表示し、押すたびに設定が変更されます。

品名

- ABD-4113BCSK-M
- ABD-4113BCS-M

上記リモコンに対し、同一名称のボタンは同じ機能です。

「冬期/標準」「浴室一時停止」「浴室サーチ」ボタンはありません。

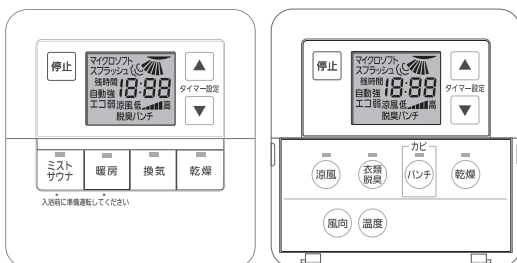

浴室リモコン（音声ガイド付）

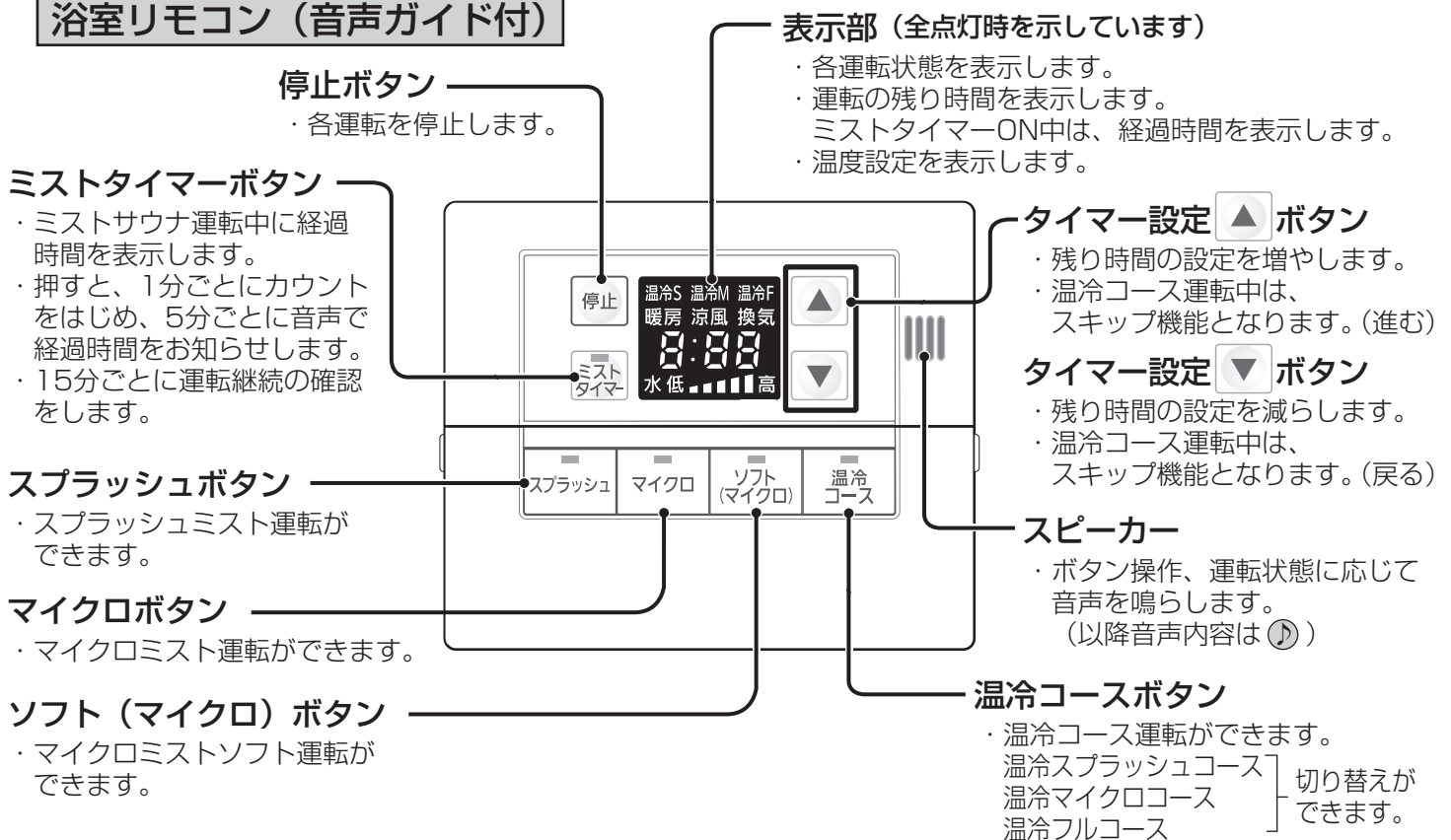

<フタを開けたとき>

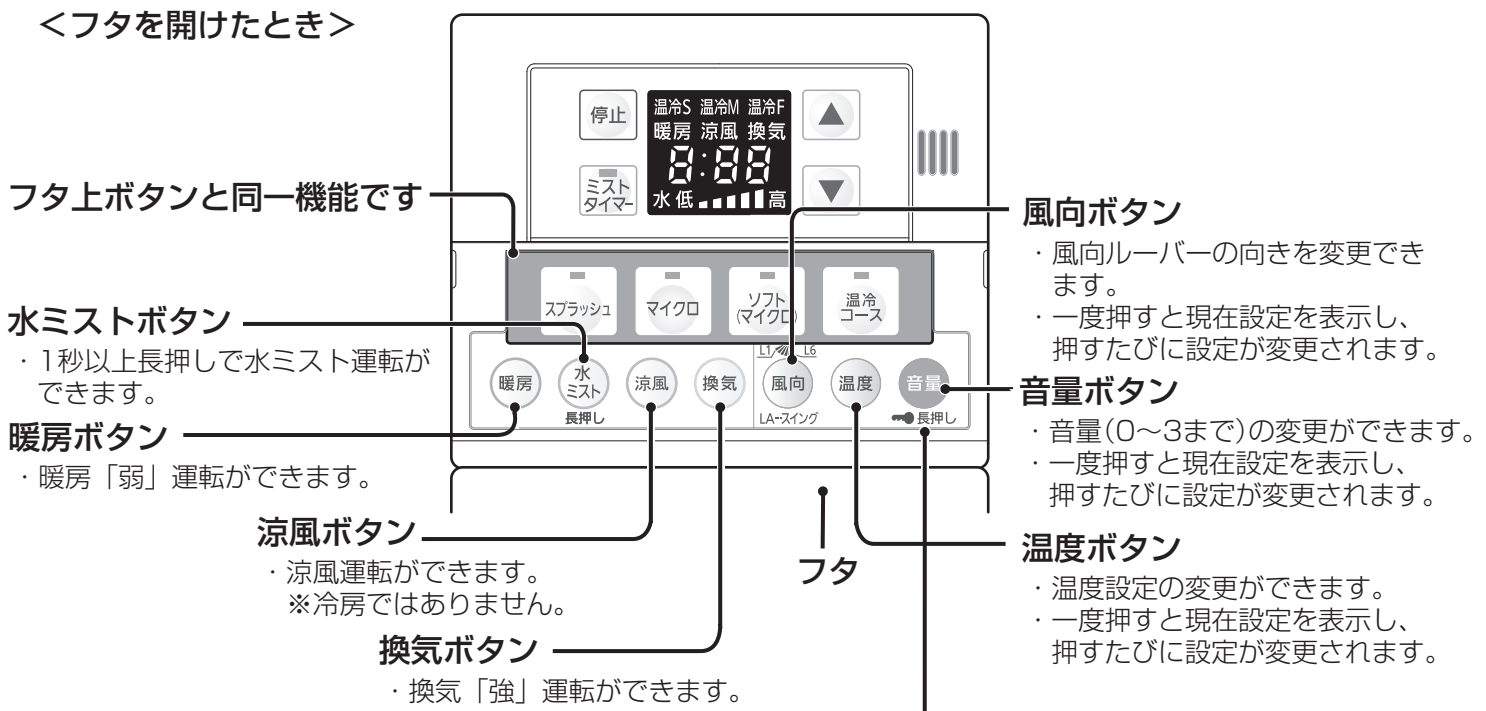

🔒長押し（ロック）について

おさまによるいたずら操作などを防止するため、浴室リモコンの操作をできないようにします。浴室リモコンの全消灯中に音量スイッチを3秒長押しします。

- ・ロックが設定されると表示部に「- -」が表示されます。
- 再度、音量スイッチを3秒長押しするとロックが解除されます。
- ※脱衣室リモコンはロックされません。

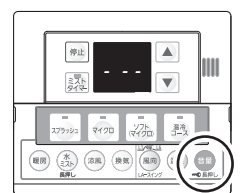

お知らせ

・音声をなくしたいときは、音量ボタンで設定を「0」にしてください。
(🎵「ピッ」や🎵「ピッピー」などの音も消音されます)

各部の名前とはたらき (つづき)

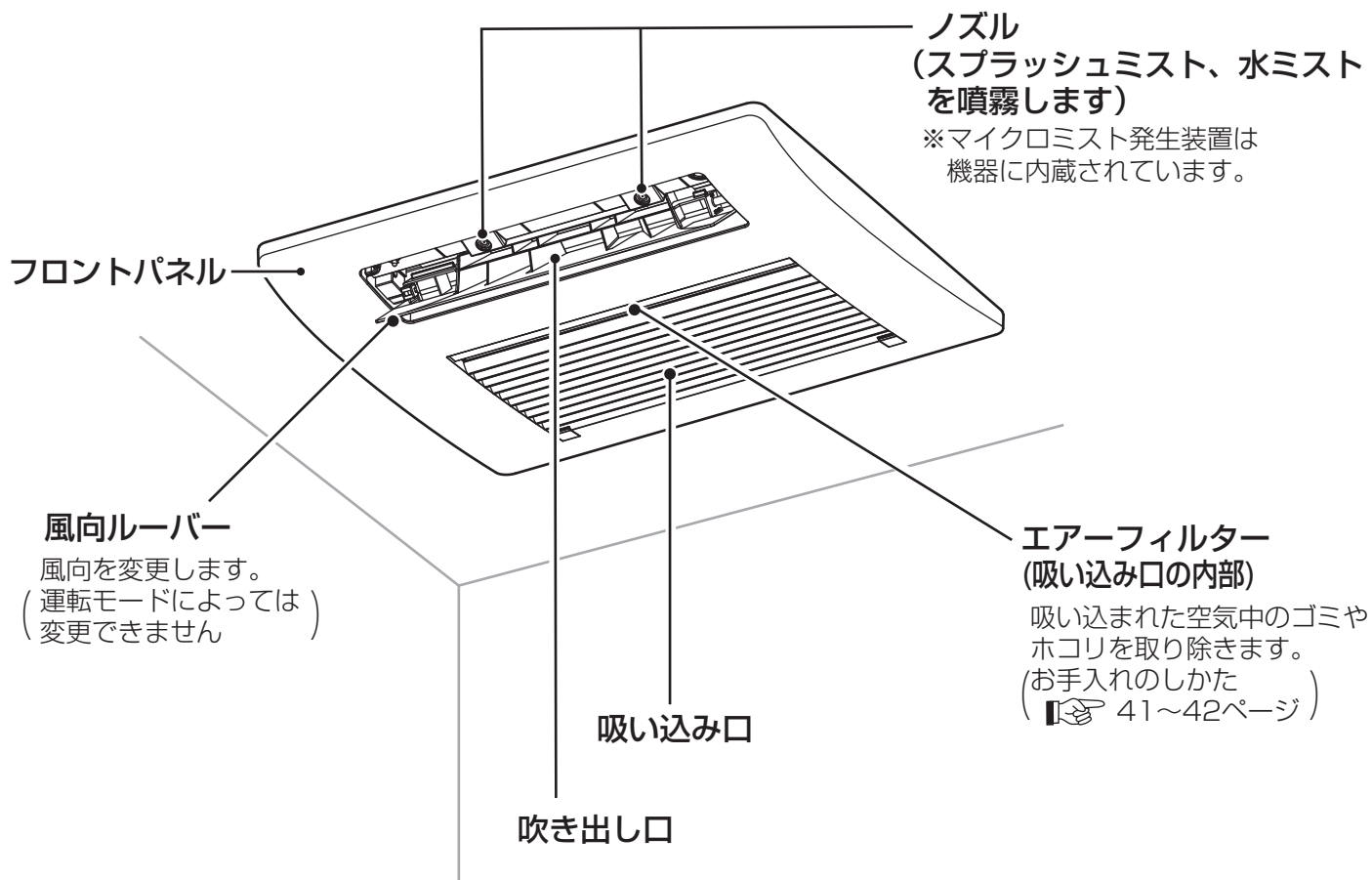

風向を変える

運転中に 風向 ボタンを押す

- ・ 押すたびに風の向きが切り替わります。
- ・ 一度設定すると、運転モードごとに風向ルーバーの向きを記憶します。
- ・ スプラッシュミスト・マイクロミスト・暖房「強」運転中の風向ルーバーの向きは、浴室が温まるまでは下記の向きとなり、浴室が温まると記憶している向きに切り替わります。

(スプラッシュミスト・・・L2
マイクロミスト・暖房「強」・・・L3)

- ・ 風向 ボタンを押すと、リモコンには記憶している向きが表示され、いつでも変更を受け付けます。
- ・ 運転モードによりLA時の風向ルーバーの動作範囲が異なります。

脱衣室リモコン <フタを開けて操作>

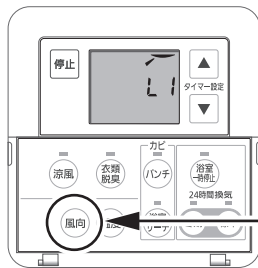

風向ボタン

浴室リモコン <フタを開けて操作>

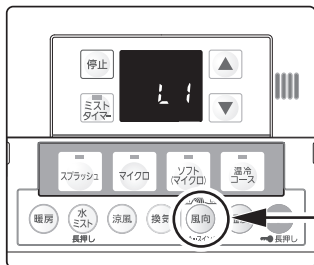

風向ボタン

ミストサウナ/暖房/乾燥/涼風のとき



乾燥のとき

乾燥運転時の風向ルーバー角度 (L1~L6設定時) は一定ではありません。
乾燥「強」「弱」運転時は乾燥時間短縮のため、一定時間ごとに、風向ルーバーの向きが変わります。
また、乾燥「自動」「エコ」運転時は、非常にゆっくり往復動作をします。

換気するとき

換気運転中は、風向ルーバーは開きません。

水ミスト、衣類脱臭、パンチのとき

風向を変更できません。

- ・ 水ミストのときは、約90°に開きます。
- ・ 衣類脱臭のときは、約45°~110°を往復します。
- ・ パンチのときは、一定時間約75°に開き、その後約45°~110°を往復します。

風向ボタンを押したときの動作

乾燥運転は時間とともに向きが変わります。(リモコン表示は変わりません)

リモコン表示		風向ルーバーの動き (角度は目安です)
脱衣室リモコン	浴室リモコン	
		風向ルーバーの角度 約45° ※温冷コース スプラッシュミストの場合約65°
		風向ルーバーの角度 約60° ※温冷コース スプラッシュミストの場合約70°
		風向ルーバーの角度 約75° ※スプラッシュミストの場合約80°
		風向ルーバーの角度 約90°
		風向ルーバーの角度 約105° ※温冷コース スプラッシュミストの場合約100°
		風向ルーバーの角度 約110°
		風向ルーバーの角度 (14ページ) 風向ルーバーがスイングしています。リモコンの表示と実際の風向ルーバーの動作は一致しません。

乾燥「自動」「エコ」はLA設定はありません。

風向を変える (つづき)

<風向ルーバーの動作表> ※角度は目安です。

風向ルーバー 角度	マニュアル							オート
	L1	L2	L3	L4	L5	L6	初期設定	LA
暖房「強」								60~90° (約14秒)
暖房「弱」								45~90° (約21秒)
涼風	45°	60°	75°	90°	105°	110°	75° (L3)	45~110° (約30秒)
マイクロミスト								60~90° (約14秒)
マイクロミストソフト								60~90° (約14秒)
スプラッシュミスト	65°	70°	80°	90°	100°	110°	70° (L2)	70~90° (約9秒)
温冷スプラッシュコース								
温冷マイクロコース	65°	70°	80°	90°	100°	110°	80° (L3)	70~90° (約9秒)
温冷フルコース								
乾燥「自動」								—
乾燥「強」	45~75°	55~85°	65~95°	70~100°	75~105°	80~110°	70~100° (L4)	45~110° (約30秒)
乾燥「弱」								
乾燥「エコ」								
衣類脱臭	45~110° (約30秒)							
パンチ	75° (運転停止前30分間は45~110° (約30秒))							
水ミスト	90°							

※オートの () は往復時間の目安です。
 ※衣類脱臭・パンチ・水ミストは、設定の変更はできません。

お願い

- ・風向ルーバーの風向調整は、リモコンから操作してください。
 運転中に手で風向ルーバーを動かすと、正しい向きからずれたり、故障の原因となります。
 また、運転を停止しても、風向ルーバーが完全に閉まらないことがあります。
 (運転モードによって異なります)
 リモコンで涼風運転をしたあと停止すると、完全に閉まります。

お知らせ

- ・風向ルーバーの向きによっては、運転音が少し大きく聞こえますが、機器の故障ではありません。

設定温度を変える

ミストサウナまたは暖房運転中に **温度** ボタンを押す

- ・ 押すたびに 設定温度が切り替わります。
- ・ 一度設定すると、運転モードごとに設定温度を記憶します。

脱衣室リモコン <フタを開けて操作>

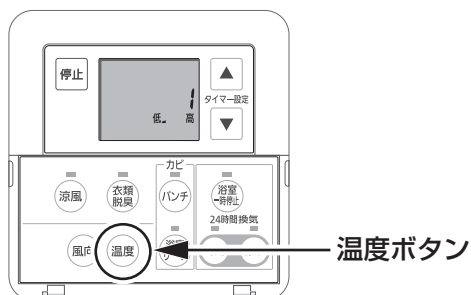

温度ボタンを押したときの動作

リモコン表示	
脱衣室リモコン	浴室リモコン

浴室リモコン <フタを開けて操作>

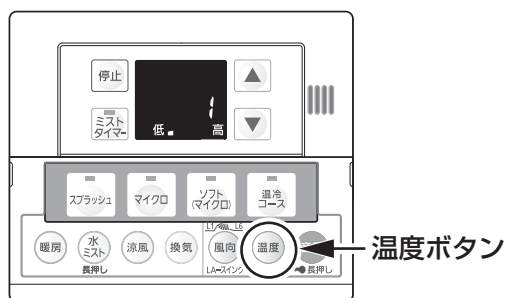

温冷コース（**温冷S** **温冷M** **温冷F**）の設定温度を変えると、温/冷の運転時間比率が変わります。

温冷S 温：スプラッシュミスト
冷：水ミスト

温冷M 温：マイクロミスト
冷：水ミスト

温冷F 温：スプラッシュミスト、
マイクロミストソフト、
マイクロミスト
冷：水ミスト

運転時間の比率（目安）

設定温度	温	冷
5		
4		
3		
2		
1		

お知らせ

- ・ 浴室温度が高いときに温度設定を低く変更した場合は、浴室温度が下がるのに時間がかかる場合があります。また、温度調節のため、ミスト噴霧温度や温風の吹き出し温度が低くなる時間が比較的に長い場合がありますが、異常ではありません。すぐに温度を下げたい場合はミストサウナ運転を一度停止するか、水ミストまたは涼風運転をおこなってください。
- ・ 浴室の構造や環境によって温度変化が異なります。

運転前の準備

●運転前に浴室の準備をおこなってください。

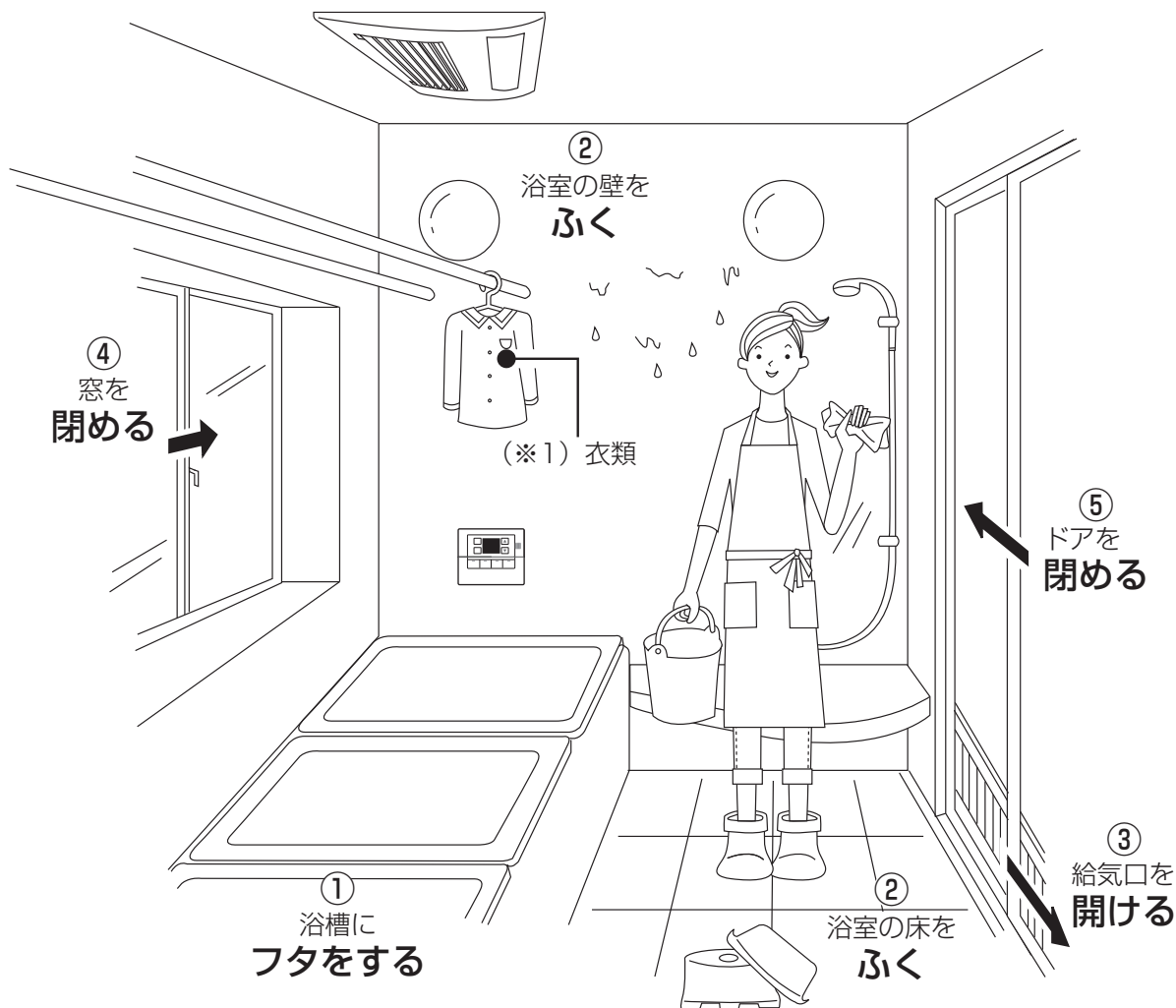

運転モードごとに○印の準備をおこなってください。

	①	②	③	④	⑤
モード	浴槽にフタをする(※2)	浴室の壁や床をふく	給気口を開ける(※3)	窓を閉める(※4)	ドアを閉める(※4)
ミストサウナ	—	—	—	○	○
暖房	—	—	—	○	○
換気	○	—	○	○	○
乾燥	○	○ (※5)	○	○	○
涼風	—	—	○	—	—
衣類脱臭	○	—	○	○	○
パンチ	○	—	○	○	○
24時間換気	—	—	○	○	—

※1 衣類を干したままでの換気運転はしないでください。寒い時期、結露水が滴下する場合があります。乾燥運転で衣類を乾かす場合、衣類と衣類の間にむらなく風がいきわたるように吊るしてください。風が衣類によく当たるよう、風向ルーバーの向きをリモコンで調整してください。

※2 浴槽に水（お湯）が残っているときは、浴槽にフタをしてください。

※3 浴室ドアの給気口に開閉機構がある場合、開けてください。

※4 ミストサウナ、暖房、乾燥運転時は温かい空気が逃げないように窓とドアを閉めてください。24時間換気運転時は効率的な換気をするために窓を閉めてください。

※5 衣類乾燥の場合

運転前に知っておいていただきたいこと

この浴室暖房乾燥機は、製品保護のため自動で動き出すことがあります。

本体自動乾燥運転 (22ページ)

- ・ミストサウナ (スブラッシュ、マイクロ、ソフト (マイクロ)) および温冷コース運転終了30分後 (※1) に、本体自動乾燥運転をおこない、機器内部を乾燥させます。
- ・本体自動乾燥運転中は、自動的に温風を出しますが、異常ではありません。

※1 …出荷時設定です。涼風運転中に本体自動乾燥運転をおこなう場合は1時間後となります。

本体自動乾燥運転に入る時間は設定により変更できます。

(44ページ)

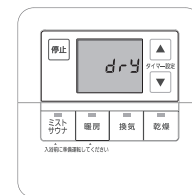

凍結防止運転 (46ページ)

- ・寒い時期などに自動的に温水配管に水を流し、凍結による温水配管の破損、水漏れを防止します。

熱源機連動運転 (遠隔発停機能がある場合のみ)

- ・機器の運転または停止に連動し、熱源機も運転または停止します。

※熱源機に遠隔発停機能がない場合、機器の運転前に、あらかじめ熱源機のリモコンで熱源機を運転し、機器の運転終了後、熱源機のリモコンで熱源機の運転を終了してください。

ブレーカーをONにしたときには

※電源投入時や停電後など再度電源が「ON」になったときの設定値は初期設定になります。

※24時間換気は、停電などにより電源が「OFF」になったあと、再び電源が「ON」になっても停止したままです。24時間換気ボタンを押して運転してください。

※電源を「OFF」にする前の機器動作状況により、再度電源を「ON」にして30分後 (出荷時設定) に本体自動乾燥運転をおこなう場合があります。

初期設定一覧

	運転の種類	タイマー	温度	風向
ミストサウナ	温冷スブラッシュコース	— ※4	3	L3
	温冷マイクロコース			
	温冷フルコース			
	スブラッシュミスト	30分	3	L2
	マイクロミスト	30分	3	L3
	マイクロミストソフト	30分	3	L3
水ミスト		30分		
暖房	強	30分	3	L3
	弱			
換気	自動	— ※5		
	強	4時間		
	弱			
乾燥	自動	— ※5		L4 ※6
	強	2時間		
	弱			
	エコ	7時間		
涼風		30分		L3
※2 浴室一時停止		3時間		
衣類脱臭		40分		
※3 パンチ		1時間30分~2時間		

※2 ABD-4113BCSK-JMのタイマー初期設定は1時間です。

ABD-4113BCSK-M、ABD-4113BCS-Mは浴室一時停止はありません。

※3 パンチ運転は機器がタイマー時間を設定します。(36ページ)

※4 ミストタイマーでカウントします。(20ページ)

※5 換気「自動」、乾燥「自動」運転は、機器がタイマー時間を設定します。

※6 乾燥運転時の風向ルーバーの向き (L1~L6設定時) は、一定ではありません。乾燥「強」「弱」運転時は、乾燥時間短縮のため、一定時間ごとに、風向ルーバーの向きが変わります。また、乾燥「自動」「エコ」運転時は、非常にゆっくり往復動作をします。

※2

※3

・浴室リモコンの音量の初期設定は「2」です。

ミストサウナを上手には

入浴前

①浴室を温めます。

入浴前に脱衣室リモコンの「ミストサウナ」ボタンを押し、スプラッシュミストまたはマイクロミスト運転をします。

	夏期	中間期・冬期
温め時間の目安	10分以上	15分以上

※しっかり浴室を温めたいときは、長めに運転してください。
 ※スプラッシュミスト運転の方がより早く温まります。

浴室が冷えていると、

入浴したときに、温風やミストを冷たく感じる場合があります。

②コップ1杯の水を飲みます。

発汗するので水分補給をしてください。

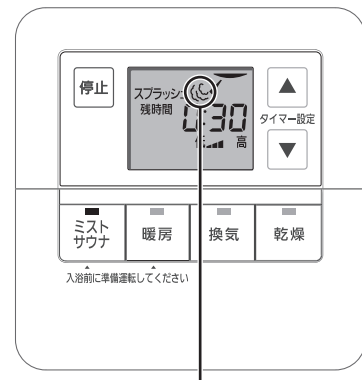

※ミストマーク (☁) が点滅から点灯に変わってから入浴の準備をしてください。

※浴室リモコンでは

- ①「ミストサウナの準備ができました」とお知らせします。
 (マイクロミストソフトは除く)
 (熱源機によっては、台所リモコンからも音声でお知らせします。
 (📖 43ページ)

入浴中

気分や体調に合わせていろいろなミストサウナをお楽しみください。

浴室リモコン



スプラッシュ

パワフルなミストで汗を流せます。

マイクロ

濡れにくい微細なミストでゆっくり汗を流せます。

ソフト (マイクロ)

低温でゆっくりミストサウナを楽しめます。

(📖 19~20ページ)

温冷コース

(📖 21ページ)

温かいミストと水ミストが自動で切り替わる3つのコースがあります。

暑い (寒い) とき

設定温度を変える (📖 15ページ)

風の向きを変えるとき

風向を変える (📖 13~14ページ)

気分が悪くなったとき

すぐに運転を停止し、窓を開けるなど換気をする。

入浴後

浴室を乾燥します。

脱衣室リモコンの「乾燥」ボタンを押し、浴室を乾燥させます。
 (📖 28~29、32ページ)

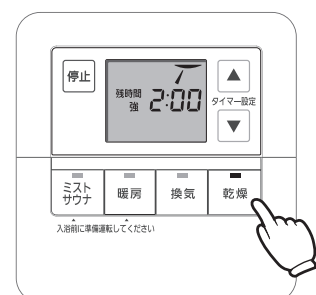

使いかた **ミストサウナ**



ミストサウナには5種類の楽しみかたがあります。

- ① **スプラッシュミスト** (スプラッシュ ☁️)

温風を吹き出すとともにノズルからミストを噴霧します。パワフルなミストで短時間に発汗したいときに。冬期など浴室が冷えているときに。
*浴室が一定温度以上になるまでノズルからのミスト噴霧はおこないません。
- ② **マイクロミスト** (マイクロ ☁️)

温風とともに微細なミストを吹き出します。読書をしたり、テレビを見ながらゆっくりミストサウナを楽しみたいときに。発汗を実感したいときに。
*マイクロミストは1ミクロン以下のミストを吹き出すため、目に見えません。
*マイクロミスト運転時でも、本などにシワがよったり、やぶれやすくなることがあります。
- ③ **マイクロミストソフト** (ソフト ☁️)

温風の風量を抑えたソフトなマイクロミストです。低温でゆっくりミストサウナを楽しみたいときに。
*マイクロミストよりも温度をおさえ、より長時間ミストサウナを楽しめます。
- ④ **温冷コース** (浴室リモコンで操作)

ミストの種類を自動で切り替えながら運転します。温かいミストと冷たいミストを繰り返すため、変化を感じながら長時間入浴を楽しめます。
- ⑤ **水ミスト** (浴室リモコンで操作)

水道水の温度でミストを噴霧します。ミストサウナ運転後、清涼感のある水のミストを楽しめます。
*温風はできません。
*高温・高湿度のサウナ空間にはなりません。

3つのコースが選択できます

- 温冷S** 温冷スプラッシュコース
- 温冷M** 温冷マイクロコース
- 温冷F** 温冷フルコース

運転の前に

- ① 物干しバーをミスト噴霧のかからない場所に移動するか、浴室外に片付ける。
- ② 浴室の窓、ドアを閉める。
洗面所（脱衣室）のドアを閉める。
- ③ 給気口を閉める。
- ④ 入浴前には、十分に水分をとる。

脱衣室リモコン

あらかじめ浴室を温めておきます (👉 18ページ)

1 **ミストサウナ** を押すと
ミストサウナ運転を開始します
押すたびに各ミストサウナ運転を切り替えます。
→ スプラッシュミスト → マイクロミスト → マイクロミストソフト

2 **▲ ▼** を押すと
運転残り時間を変更できます
(0:05~1:00)
・残り時間は運転中のみ操作可能です。
・押すたびに5分刻みで増減します。
 (押し続けると早送りします)
・設定後、残り時間を1分刻みでカウントダウンします。
・次回運転時は変更された残り時間で運転します。

3 **停止** を押すと
ミストサウナ運転を停止します

4 入浴後、浴室乾燥運転 (👉 28~29、32ページ) をしてください

浴室が温まったらミストマーク(☁️)が点灯に変わります。
(スプラッシュミスト、マイクロミスト)

- ☁️ (点滅) : 準備運転中
- ☁️ (点灯) : 入浴できます

浴室リモコン

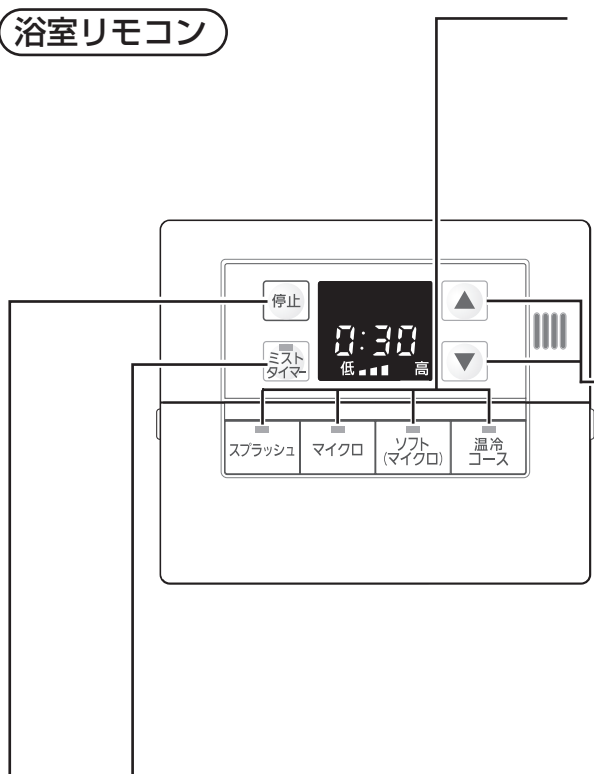

1

スプラッシュ マイクロ ソフト(マイクロ) 温冷コース のいずれかを押しと
ミストサウナ運転を開始します

温冷コースは、押すたびに各コースを切り替えます。(P.21ページ)

→ 温冷スプラッシュコース → 温冷マイクロコース → 温冷フルコース

スプラッシュミスト運転時は、ミスト噴霧開始を音声でお知らせします。

♪「ピピピ」

お知らせ

運転の切り替え時などに、すぐにミスト噴霧をしない場合があります。しばらくお待ちください。

2

▲ ▼ を押しと
運転残り時間を変更できます

(0:05~1:00)

- ・残り時間は運転中のみ操作可能です。
- ・押すたびに5分刻みで増減します。
(押し続けると早送りします)
- ・設定後、残り時間を1分刻みでカウントダウンします。
- ・次回運転時は変更された残り時間で運転します。

ミストサウナ運転中は5分経過ごとに音声でお知らせします。

♪「ピピピ」

3

停止 を押しと
ミストサウナ運転を
停止します

4

入浴後、浴室乾燥運転
(P.28~29、32ページ)
をしてください

ミスト
タイマー

を押すとミストサウナ運転の経過時間を教えてくれます

(温冷コース運転では、自動的にミストタイマーになります)

- ・1分ごとにカウントをはじめ、
5分ごとに音声で経過時間をお知らせします。
♪「5分経ちました」
- ・15分経過ごとに運転継続の確認をします。
♪「運転を続けるときは点滅しているスイッチを押してください」
- ・点滅(約30秒間)しているボタンを押すと運転を継続します。
(運転の継続は最大3回(60分)まで)
♪「ミスト運転を続けます」
- ・ボタンを押さない場合は運転を停止します。
♪「ミスト運転を終わります」



ミストサウナの入浴例 ★★

●風向ルーバーの向きや温度による体感を変えたいとき

スプラッシュミストを直接
体に当てる入浴のしかた



スプラッシュミストを直接
体に当てない入浴のしかた



※マイクロミスト
運転時も同様
です。

●マイクロでは暑いとき、長時間ミストサウナを楽しみたいとき ▶ ソフト

●ミストサウナ入浴中や入浴後、清涼感が欲しいとき ▶ 水ミスト

浴室リモコン

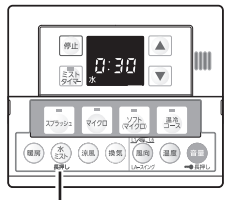

水
ミスト を1秒以上長押しすると、
水ミスト運転を開始します。
※冬期の運転には気をつけて
ください。

お好みの風向・温度設定
でご利用ください。

(P.13~15ページ)

※水ミストは設定できません。

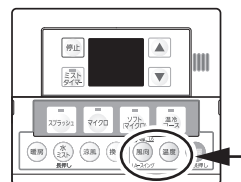
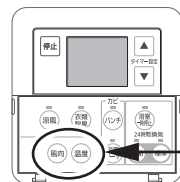



温冷コースの入浴例 ★★

入浴前は 18ページを参照してください。

浴室が温まっているときに、浴室リモコンの「温冷コース」ボタンを押してコースを選択します。

(浴室が温まっていないと、切り替わりまでの時間が長くなる場合があります)

※脱衣室リモコンでは温冷コース運転の操作はできません。

途中で運転を停止します。

温冷コース運転中は自動的にミストタイマーとなり、経過時間をお知らせします。(20ページ) (残り時間は表示できません)

自動的に切り替わる各運転をスキップすることができます。(進む、 戻る)

<例>

- ・温冷フルコース選択時に、もう少しスプラッシュミストで温まりたいときに、水ミストから ボタン (戻る) を押すと、再びスプラッシュミストをはじめます。

・風向を変える (13~14ページ)

・設定温度を変える (15ページ)

温冷S 温冷スプラッシュコース：長時間スプラッシュミストを楽しめます。

スプラッシュミストと水ミストを一定時間ごとに繰り返します。



「温冷スプラッシュコースが選択されました。スプラッシュと水ミストを繰り返します。」

運転の切り替え時に音声案内します。
 「***運転に切り替えます。」

温冷M 温冷マイクロコース：長時間マイクロミストを楽しめます。

マイクロミストと水ミストを一定時間ごとに繰り返します。



「温冷マイクロコースが選択されました。マイクロと水ミストを繰り返します。」

運転の切り替え時に音声案内します。
 「***運転に切り替えます。」

温冷F 温冷フルコース：順番にすべてのミストを楽しめます。

すべてのミストサウナ運転を一定時間ごとに繰り返します。



「温冷フルコースが選択されました。すべてのミストが楽しめます。」

運転の切り替え時に音声案内します。
 「***運転に切り替えます。」

使いかた **ミストサウナ** (つづき)

本体自動乾燥運転について



本体自動乾燥運転とは？

機器内を清潔に保つことや機器内の部品の劣化を抑制するため、機器内が濡れる運転（ミストサウナ運転など）の後に自動で本体内の乾燥をおこなう運転です。

本体自動乾燥運転の動作

- ・ミストサウナ（スプラッシュ、マイクロ、ソフト（マイクロ））および温冷コース運転終了30分後（※1）に、おこないます。また、衣類脱臭やパンチ運転を停止ボタンで途中で停止させたときにもおこないます。
- ・本体自動乾燥運転は、停止（24時間換気運転中含む）、換気「自動/強/弱」、涼風、乾燥「エコ」、24時間換気の浴室一時停止中におこないます。運転中に実施した場合の動作は以下となります。
 - 換気「自動/強/弱」、涼風、乾燥「エコ」……………運転を停止し、本体自動乾燥運転後に再開します。
 - 浴室一時停止……………本体自動乾燥運転後に24時間換気運転をおこないます。（浴室一時停止には戻りません）
- ・本体自動乾燥運転は10分間おこないます
- ・本体吹出し口から温風が出ます。
- ・運転が開始するとリモコンの残り時間表示部に「dry」（ドライ）と表示します。

（例）停止中に本体自動乾燥運転をおこなう場合

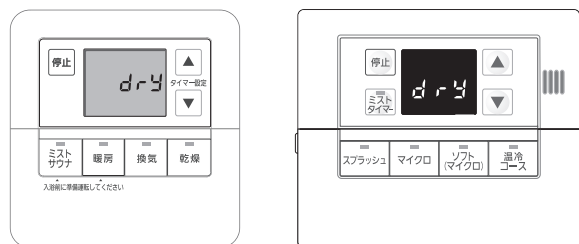

（例）換気運転中に本体自動乾燥運転をおこなう場合

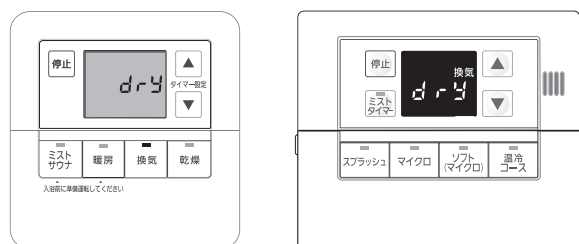

※運転中に本体自動乾燥をおこなう場合、元々の運転のランプ点灯や表示部への表示をおこないます。

- ・運転の開始は音声でもお知らせします。🔊「本体自動乾燥を始めます」
- ・本体自動乾燥運転中またはミストサウナ運転終了～本体自動乾燥運転の間に他の運転（暖房、乾燥（10分以内の運転））が割り込むと、他の運転を優先しておこないます。その場合、他の運転の終了30分後（※1）に本体自動乾燥運転をおこないます。
- ・停止ボタンを押すことにより、本体自動乾燥運転を途中で停止することもできます。その場合、停止ボタンを押してから30分後（※1）に再度本体自動乾燥運転をおこないます。
- ・乾燥（乾燥「エコ」を除く）運転を10分以上おこなうと本体自動乾燥運転はおこないません。

※1…出荷時設定です。涼風運転中に本体自動乾燥運転をおこなう場合は1時間後となります。本体自動乾燥運転に入る時間は設定により変更できます。

（👉 44ページ）

お願い

- ・ミストサウナ運転で気分が悪くなったときには、ミストサウナ運転を止めてください。
- ・ミストサウナ運転後は必ず乾燥運転をしてください。浴室や機器を長期間湿った状態にすると、臭いの元となるカビが発生したり、機器内部の部品劣化の原因となります。
- ・ミストサウナ入浴後は脱衣室の換気をしてください。
湿気が脱衣室に長時間滞留すると結露やカビが発生する原因となります。
- ・浴室をきれいに保つためには、入浴後のお手入れが重要です。
浴室のお手入れについてはユニットバスの取扱説明書をご参照ください。
- ・浴室テレビを設置するときは、温湿度環境に適したものを選定してください。
(温度約50℃・湿度約100%まで浴室内温湿度が上昇することがあります)
- ・浴室内のメガネの使用に関しては、メガネの取扱注意事項をご確認ください。
(温度約50℃・湿度約100%まで浴室内温湿度が上昇することがあります)
- ・長期間ミストサウナ運転をおこなわない場合、機器内部の電磁弁が固着することがあります。
定期的に(1か月に1回5分程度)スプラッシュおよびマイクロミスト運転をおこなってください。
- ・スプラッシュミスト運転時、風向ルーバーの向きを洗い場側方向(L1)に設定している場合、ミストが風向ルーバー先端やフロントパネルの一部に付着して滴下する場合があります。滴下しても特に問題はありませんが、気になる場合は風向ルーバーの向きを浴槽側方向(L2~L6)に設定変更すると滴下は少なくなります。

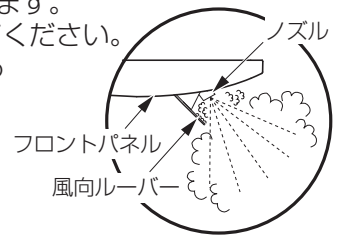

お知らせ

- ・熱源機のリモコンの暖房ボタンにより、ミストサウナ運転をおこなうこともできます。(☞ 44ページ)
- ・給水圧が変動することによりスプラッシュミスト噴霧の粒径、噴霧範囲が変化する場合があります。
- ・ミストサウナ運転中は、フロントパネルの吹き出し口および吸い込み口に付着した水滴や、機器内部に結露した水滴が滴下することがありますが異常ではありません。
- ・乾燥・暖房・マイクロミストなどの運転をすると、ノズルから水滴が出てくる場合がありますが、配管内の水が温められ膨張するため、異常ではありません。
- ・高温・高湿度状態が長く続いた場合、または温度設定を低い設定に切り替えた場合には室温を調整するためにミスト噴霧温度を下げる場合があります。浴室の温度が下がれば再びミスト噴霧温度を上昇させます。
- ・天井面または壁面に出っ張りがあると、ミストサウナ運転のときに水滴が付着して滴下することがあります。
- ・浴室の温湿度などの影響によりミストサウナ運転中でもミスト噴霧が一時的に停止する場合があります。
- ・スプラッシュミストで準備運転をおこなう場合、機器設置位置により浴室のドアを開けたときミスト噴霧が脱衣室に出る場合があります。風向ルーバーの向きを変更するか、マイクロミストで準備運転をおこなってください。
- ・マイクロミスト運転時に読書をおこなうと、浴室内が高湿度になるため、本などにシワがよったり、やぶれやすくなる場合があります。また、結露した水滴などが落ちてくる場合があります。
- ・水ミスト運転時、直前にスプラッシュミストやマイクロミスト運転をしていた場合、すぐには水ミストにならないことがあります。徐々にミスト噴霧温度が下がります。
- ・スプラッシュミスト・マイクロミスト運転中の風向ルーバーの向きは、浴室が温まるまでは下記の向きとなり、浴室が温まると記憶している向きに切り替わります。
(スプラッシュミスト…L2 マイクロミスト…L3)
- 風向 ボタンを押すと、リモコンには記憶している向きが表示され、いつでも変更を受け付けます。
- ・浴室の温度にかかわらず、記憶している風向ルーバーの向きにしたいときは、設定を変更してください。
(☞ 43ページ)

使いかた **暖房**

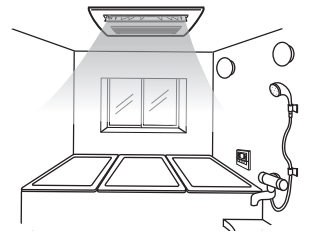

冬期など浴室が冷えているときに。
入浴中、体を洗っていて肌寒く感じるときに。

運転の前に

- ①浴室の窓、ドアを閉める。
- ②給気口を閉める。

脱衣室リモコン

- 1** **暖房** を押すと
暖房運転を開始します
・押すたびに「強」「弱」を切り替えられます。
- 2** **▲ ▼** を押すと
運転残り時間を変更できます
(0:10~6:00…※1)
(0:10~1:00…※2)
・残り時間は運転中のみ操作可能です。
・押すたびに10分刻みで増減します。
(押し続けると早送りします)
・設定後、残り時間を1分刻みでカウントダウンします。
・次回運転時は変更された残り時間で運転します。
- 3** **停止** を押すと
暖房運転を停止します

※1 ABD-4113BCSKJ3M、ABD-4113BCSKJ2M、
ABD-4113BCSK-M、ABD-4113BCS-Mの場合
※2 ABD-4113BCSK-JMの場合

暖房の 上手な使いかた ★★

●入浴前、浴室が冷えているとき（準備運転）

脱衣室リモコン

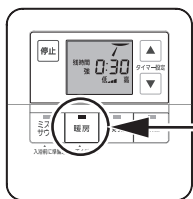

暖房 を押す

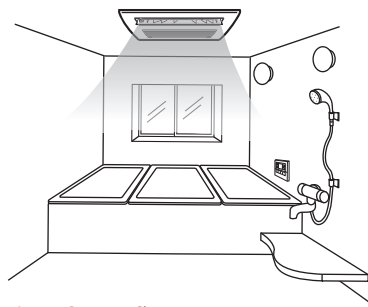

●入浴中、体を洗っているときなど肌寒く感じるとき

浴室リモコン

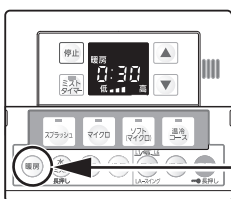

暖房 を押す

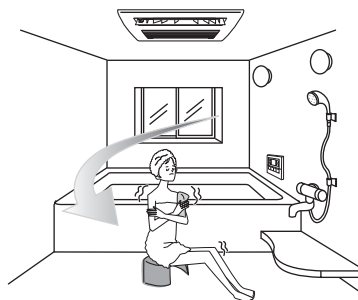

お好みの風向・温度設定
でご利用ください。
(▶▶▶ 13~15ページ)

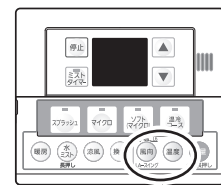
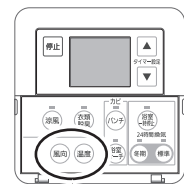

浴室リモコン <フタを開けて操作>

入浴中に肌寒く感じるときに。

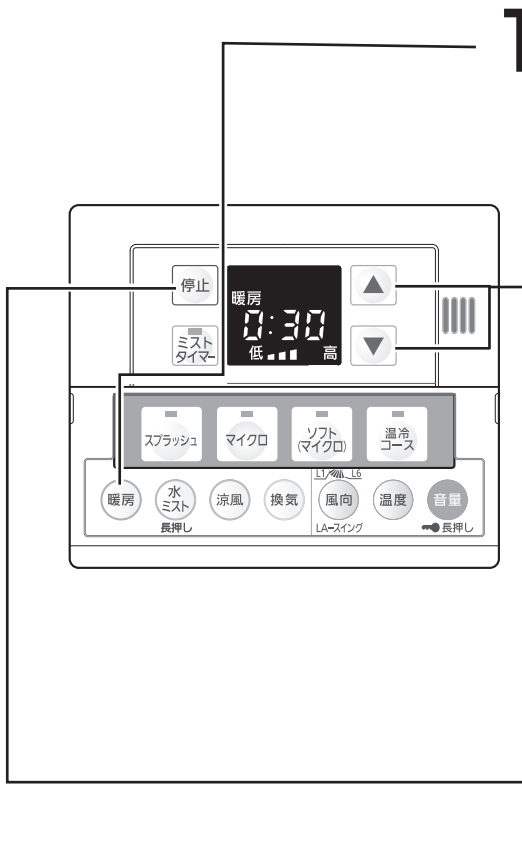

1 **暖房** を押すと
暖房「弱」運転を開始します

2 **▲ ▼** を押すと
運転残り時間を変更できます
(0:10~6:00…※1)
(0:10~1:00…※2)

- ・残り時間は運転中のみ操作可能です。
- ・押すたびに10分刻みで増減します。
(押し続けると早送りします)
- ・設定後、残り時間を1分刻みでカウントダウンします。
- ・次回運転時は変更された残り時間で運転します。

※1 ABD-4113BCSKJ3M、ABD-4113BCSKJ2M、
ABD-4113BCSK-M、ABD-4113BCS-Mの場合
※2 ABD-4113BCSK-JMの場合

3 **停止** を押すと
暖房運転を停止します

お知らせ

- ・暖房運転開始時、温水の温度が十分に上がるまでは風は出ません。(冷風防止機能)
 - ・天井からの温風吹き出し方式ですので、浴室内上下の温度差によって足元が寒く感じる場合があります。また、洗い場の床面を温めることはできません。
 - ・入浴中に暖房運転をした場合、温風でも直接体に当たると肌寒く感じられることがあります。
 - ・浴室の種類や大きさ、季節などによって温まるまでの時間は異なります。
 - ・運転開始時や停止直後に「ピシッ」という音がある場合がありますが、温度変化により機器内の部品がわずかに伸縮するときの音です。故障ではありません。
 - ・暖房時に浴室の温度が上がると、ぬるい風が出る場合があります。これは浴室内の温度を一定に保つためのもので異常ではありません。
 - ・浴室リモコンでは暖房「強」運転はできません。
 - ・壁が十分温まらない場合があります肌寒く感じられることがあります。
 - ・ABD-4113BCSK-JMは、24時間換気運転中に暖房運転をすると、換気運転が停止します。長時間換気運転を停止しないように暖房運転のタイマーを最大1時間としています。
 - ・暖房「強」運転中の風向ルーバーの向きは、浴室が温まるまではL3となり、浴室が温まると記憶している向きに切り替わります。
- (風向) ボタンを押すと、リモコンには記憶している向きが表示され、いつでも変更を受け付けます。
- ・浴室の温度にかかわらず、記憶している風向ルーバーの向きにしたいときは、設定を変更してください。
( 43ページ)

使いかた 換気

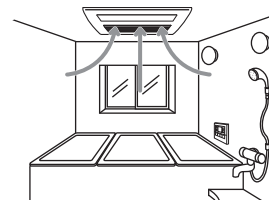

浴室内の湿気を排出したいときに。浴室内の空気を入れ替えたいときに。

運転の前に

- ①浴槽に水（お湯）が残っている場合はフタをする。
- ②給気口を開ける。
- ③浴室の窓、ドアを閉める。

脱衣室リモコン

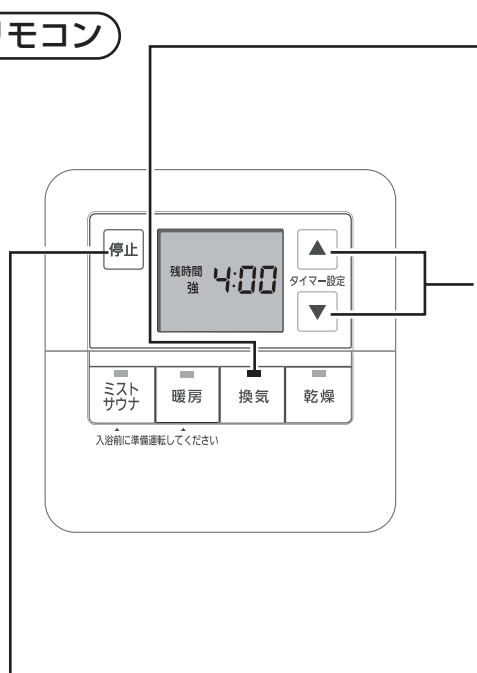

1 **換気** を押しと
換気運転を開始します

・押すたびに各換気運転を切り替えます。

自動 → 強 → 弱

※ABD-4113BCS-Mは「強/弱」切り替えはありません。

2 **▲ ▼** を押しと
運転残り時間を変更できます

(0:10~12:00)

- ・残り時間は運転中のみ操作可能です。
- ・押すたびに10分刻みで増減します。
(押し続けると早送りします)
- ・設定後、残り時間を1分刻みでカウントダウンします。
- ・次回運転時は変更された残り時間・モードで運転します。
- ・換気「自動」は、残り時間を変更することはできません。

3 **停止** を押しと
換気運転を停止します

- ABD-4113BCSK-M、ABD-4113BCS-Mのみ
換気「弱」運転時（ABD-4113BCSK-M）、換気運転時（ABD-4113BCS-M）、残り時間12:00のときに **▲** を押しと、残り時間表示部に「-:-」が表示され24時間後に停止します。表示部は「-:-」表示のままで、残り時間をカウントダウンしません。
- 換気「自動」運転時、タイマー時間は機器が設定します。表示部に「-:-」（流れる）が表示されます。（最大12時間で停止します）



換気「自動」とは ★★

- 入浴後、運転時間はおまかせで浴室内の湿気を排出したいときに。
浴室の湿度や温度を検知し、屋外に湿気を排出し自動的に停止するモードです。
※浴室内の水滴は乾きません。

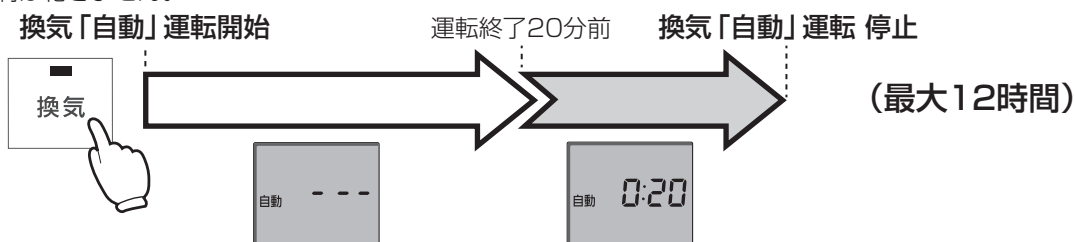

※「-:-」（流れる）が表示され、残り時間は表示されません。

※運転終了20分前になると残り時間が表示されます。

お知らせ

- ・換気「自動」は、残り時間を変更することはできません。

浴室リモコン <フタを開けて操作>

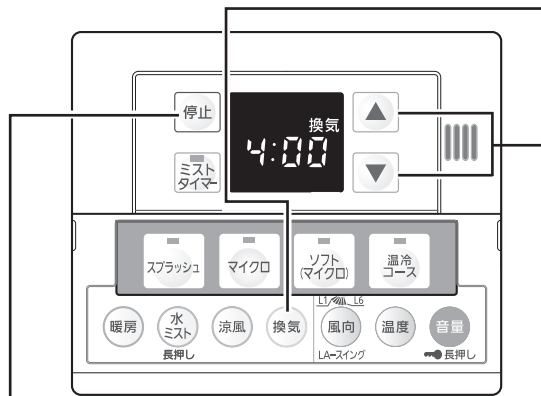

1 換気 を押すと
換気「強」運転を開始します

※ABD-4113BCS-Mは換気運転を開始します。

2 ▲ ▼ を押すと
運転残り時間を変更できます

(0:10～ 9:50)

- ・残り時間は運転中のみ操作可能です。
- ・押すたびに10分刻みで増減します。
(押し続けると早送りします)
- ・設定後、残り時間を1分刻みでカウントダウンします。
- ・次回運転時は変更された残り時間で運転します。
- ・脱衣室リモコンで10:00以上の設定にされた場合、「-:-」と表示されますが、残り時間が9:59になると1分刻みでカウントダウンします。
- ・脱衣室リモコンで24時間後に停止する設定 (▶▶▶ 26ページ) にした場合、表示部は「-:-」表示のままで、残り時間をカウントダウンしません。

3 停止 を押すと
換気運転を停止します

お願い

- ・エアフィルターが目づまりすると運転音が大きくなる場合があります。
定期的にお手入れしてください。(エアフィルターのお手入れ ▶▶▶ 42ページ)
(ABD-4113BCSKJ3M、ABD-4113BCSKJ2Mは脱衣室、トイレの吸気グリルも同様にお手入れしてください)
- ・換気「自動」運転中は浴室の窓を閉めてください。窓が開いていると屋外の温度・湿度を検知することがあり、浴室の湿気を上手に排出できなかったり、長時間(最大12時間)運転する場合があります。

お知らせ

- ・換気運転中は、風向ルーバーは開きません。
- ・ABD-4113BCSKJ3Mは、浴室・脱衣室・トイレの3か所から換気します。
ABD-4113BCSKJ2Mは、浴室・脱衣室または浴室・トイレの2か所から換気します。
- ・浴室リモコンでは、換気「弱」運転の操作はできません。脱衣室リモコンで操作してください。
(換気「弱」運転中も、浴室リモコンには「換気」「残り時間」の表示をします)
- ・換気「強」運転で運転音が気になる場合は、換気「弱」運転に切り替え、タイマー時間を長めに設定して運転してください。
- ・屋外の風の影響などにより音が大きくなる場合があります。
- ・浴室を乾燥させる場合は、乾燥運転をおすすめします。換気運転では十分乾かない場合があります。



**換気の
上手な使いかた** ★★

こまめにエアフィルターのお手入れをしましょう！

(エアフィルターのお手入れのしかた ▶▶▶ 42ページ)

エアフィルターにホコリがたまると、
空気を吸おうとして
換気ファンの回転が多くなります。

換気運転時の音が大きくなります

お手入れすると

換気運転時の音が小さくなります！

より多くの電気を使います

お手入れすると

省エネ！

使いかた 乾燥

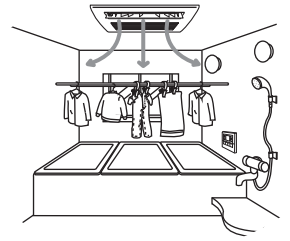

梅雨時や雨の日に衣類を乾燥したいとき。
浴室をすばやく乾かしたいとき。カビの発生しにくい環境にしたいとき。

運転の前に

- ① 浴槽に水（お湯）が残っている場合はフタをする。
- ②（衣類乾燥をおこなう場合は）浴室の壁や床がぬれているときはふく。
- ③ 給気口を開ける。
- ④ 浴室の窓、ドアを閉める。

脱衣室リモコン

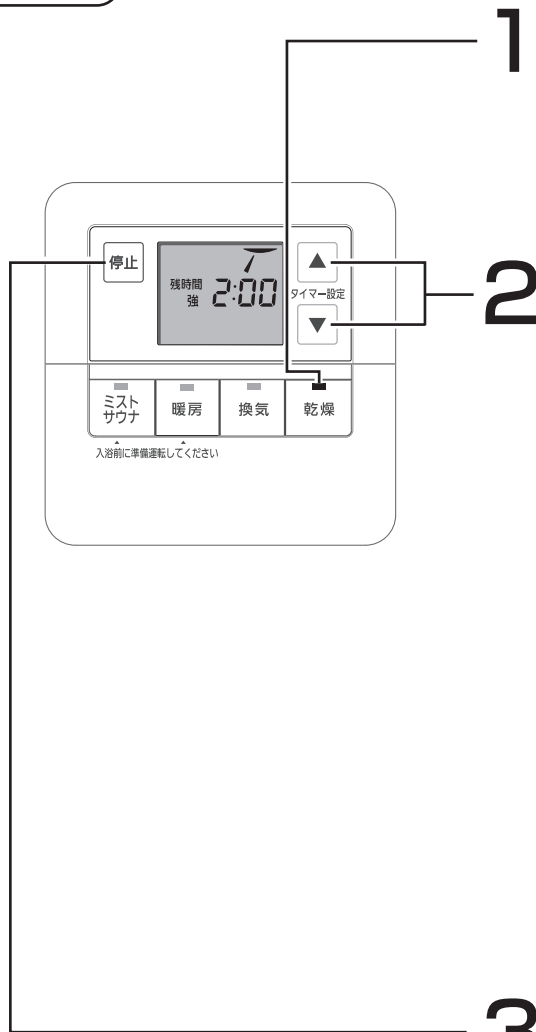

1 **乾燥** を押すと 乾燥運転を開始します

・ 押すたびに各乾燥運転を切り替えます。

自動 → 強 → 弱 → エコ

2 **▲ ▼** を押すと 運転残り時間を変更できます

- 「強」「弱」運転時（0:10～6:00）
 - ・ 残り時間は運転中のみ操作可能です。
 - ・ 押すたびに10分刻みで増減します。（押し続けると早送りします）
 - ・ 設定後、残り時間を1分刻みでカウントダウンします。
- 「エコ」運転時（6:00～8:00）
 - ・ 運転時間は乾燥「エコ」を選択した直後の時間表示が点滅している間（約7秒）のみ操作可能です。点灯に変わると時間の変更はできません。
 - ※ 運転時間は「乾燥時間の目安」（ 29ページ）を参考に決めてください。
 - ・ 押すたびに30分刻みで増減します。
 - ・ 設定後、残り時間を1分刻みでカウントダウンします。
 - ・ 次回運転時は変更された残り時間・モードで運転します。
- 「自動」運転時、タイマー時間は機器が設定します。表示部に「- - -」（流れる）が表示されます。（最大6時間で停止します）
 - ・ 残り時間を変更することはできません。

3 **停止** を押すと 乾燥運転を停止します



こんなときに便利です ★★

こんなときに…	運転モード	概要
運転時間をおまかせにしたい	自動	<ul style="list-style-type: none"> 衣類や浴室が乾燥すると、自動で運転を停止します。(運転時間は最大6時間) 季節や浴室内の状況などの条件によって運転時間は異なります。 <p>乾燥「自動」運転開始 → 運転終了30分前 → 乾燥「自動」運転停止</p> <p>※「-.-」(流れる)が表示され、残り時間は表示されません。</p> <p>※運転終了30分前になると残り時間が表示されます。</p>
自分で運転時間を決めたい	強	・タイマーで設定した時間だけ運転します。
運転音が少し気になる	弱	・風量を少し抑えて運転します。 ・「強」より乾燥するまでの時間が長くなります。
ランニングコストを抑えたい	エコ	<ul style="list-style-type: none"> 使用するエネルギーを抑え、時間をかけて乾燥をおこないます。 最初は送風運転で乾燥をおこない、ランニングコストを抑えます。最後は温風運転をおこない、衣類をふっくらと仕上げます。浴室を乾燥させたいときも同様の運転をおこないます。 季節や浴室内の状況などの条件によって送風運転と温風運転の割合は異なります。 おでかけなどで長時間浴室を使用しないときに使用することをおすすめします。 <p>乾燥「エコ」運転開始 → 乾燥「エコ」運転停止</p> <p>残り時間の確定 → 送風での乾燥 → 温風での乾燥</p> <p>※表示が点滅しているときのみ残り時間を変更できます。</p> <p>※表示が点灯になると時間の変更はできません。</p> <p>ランニングコストの目安 (📖 30ページ)</p>

お知らせ ・乾燥「自動」運転時、タイマー時間は機器が設定します。残り時間を変更することはできません。
・乾燥「エコ」運転中に残り時間を変更することはできません。



乾燥時間の目安 ★★

浴室1.5坪(ユニットバス) (奥行1.6m×幅2.5m×高さ2.15m)



衣類量	衣類乾燥時間		浴室乾燥時間 (乾燥「強」運転のとき)	
	乾燥「強」	乾燥「エコ」	入浴後	ミストサウナ運転後
約1kg	約40分～60分	6時間	約1時間20分 ～1時間40分	約2時間20分 ～2時間40分
約2kg	約50分～1時間10分	7時間		
約4kg	約1時間～約1時間20分	8時間		

- ・浴室周辺温湿度…温度15℃ 湿度60%
- ・工事説明書記載の物干しパー位置による
- ・衣類乾燥には約5分間脱水した衣類を使用。
- ・衣類の量による重さの目安 (📖 31ページ)
- ・衣類乾燥時間は、浴室の壁や床がぬれている場合は長くなります。「自動」運転の時間は「強」運転の目安時間よりも長くなります。衣類の乾き残りを防ぐためです。
- ・浴室乾燥時間は、天井・壁などお手入れのしにくい所の乾燥時間の目安です。床面まで乾かす場合は、さらに時間を延長してください。
- ・浴室乾燥で「エコ」運転を使用する場合は、6時間設定をおすすめします。

使いかた **乾燥** (つづき)



衣類乾燥の上手な使いかた★

- ① 衣類は、あらかじめ5分程度脱水する。
- ② 脱水後、すぐに衣類のシワを伸ばし、衣類の種類に合わせて、できるだけ風向ルーバーからの風が当たる位置に干す。
- ③  を押し、風向ルーバーの向きを  で調節する。

風向ルーバーの向きを調整し、風を衣類に当てると、効率的に衣類を乾燥させることができます。

お好みの風向設定で
ご使用ください。
( 13~14ページ)

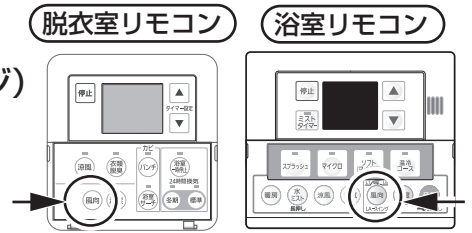

衣類の干しかたのコツ

- 衣類の間隔は、風がいきわたるようにすき間(約7~15cm)を開ける。
- ハンガーの数は、物干しバー1本あたり7~10本が適当です。
(ハンガーの数が多くなると、乾燥に時間がかかります)
※「自動」や「エコ」運転をおこなうときにすき間が狭すぎたり、ハンガーの数が多すぎたりすると、十分に乾かない場合があります。

- **厚手の衣類** (ジーパン・トレーナーなど)
 - ・ 吹き出し口近くに吊り下げる。
 - ・ ベルト部などの乾きにくい部分は吹き出し口近くにする。
 - ・ ポケットは裏返して外へ出す。

- **薄手の衣類や乾きやすい化繊の衣類** (Tシャツ・ブラウス・下着など)
 - ・ 物干しバーの両端に吊り下げる。

- **長めの衣類** (ズボン・バスタオルなど)
 - ・ 浴槽の水を抜き、浴槽の中まで伸ばして干す。
シワになりやすく、形崩れしません。
(多少乾燥時間が長くなります)

- 物干しバーの両端は乾きにくいので、途中で中央と両端の衣類の吊り下げ位置を入れ替える。

※「自動」と「エコ」の運転中には衣類の吊り下げ位置の入れ替えはおこなわないでください。

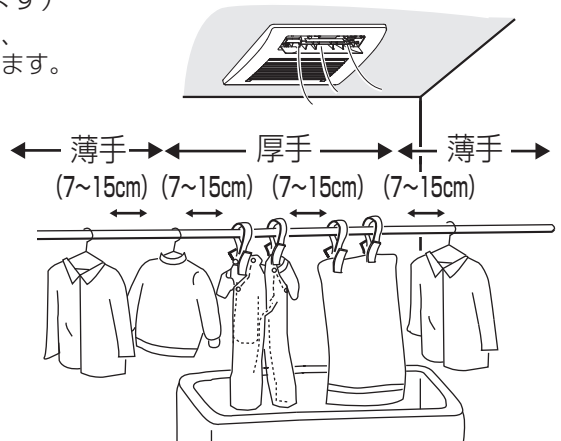

※ステンレス製の物干しバーに金属製ハンガーを使用すると、ハンガーのさびにより物干しバーもさびることがありますので、注意してください。

ランニングコストの目安

- 乾燥率100%時点でのランニングコストは…

乾燥「自動」運転：48.8円
乾燥「エコ」運転：19.7円
約60%節約

■乾燥試験内容 (パナソニックエコシステムズ(株)社内評価による)

試験条件：浴室周辺温湿度…温度15℃ 湿度60% 浴室1.5坪(ユニットバス) (奥行き1.6m×幅2.5m×高さ2.15m)
衣類量 約2kg 乾燥率100%時点の運転時間 約6時間40分 (「エコ」運転時)、約1時間 (「自動」運転時)
総運転時間 7時間 (「エコ」運転時)、約1時間30分 (「自動」運転時)

※ガス料金、電気料金は変動し、お住まいの地域によっても異なります。

※使用時の浴室周辺温湿度や衣類量、熱源機の機種などによってランニングコストは異なります。

※ランニングコストの試算条件

ガス料金(家庭用高効率給湯器契約)：135.49円/m³(税込)
電気料金(従量電灯B契約)：25.29円/kWh(税込)
(それぞれ東京ガス(株)、東京電力(株)の2013年1月時点の平均原料・燃料価格)



乾燥しちゃダメ!! こんな衣類!



●変色や衣類の傷みの原因になる衣類

絹製品、皮革製品、毛皮製品



●直接アイロンがけのできない、熱に弱い衣類

毛織物、ウール製品、レース編み製品、ポリウレタンを使った衣類



●縮みの気になる衣類

麻・再生繊維（レーヨンなど）を使った衣類、ニット織りの衣類

●接着剤で取り付けたワッペンや、発泡プリントの付いている衣類



●次の絵表示があるもの

旧表示



新表示



警告

食用油、動物系油脂、機械油、ドライクリーニング油、アロマオイル、パーマ液、ベンジン、シンナー、ガソリン、樹脂（セルロース系）などの付着した衣類は、洗濯後でも絶対に乾燥運転をしない



禁止



油の酸化熱による、自然発火や引火のおそれがあります。

衣類量目安

●衣類の量による目安

標準（2kg）：ハンガー10本+ピンチハンガー



バスタオル2枚



タオル1枚



パンツ2枚



シャツ2枚



男性用パジャマ1組



女性用パジャマ1組



靴下2足



スリッパ3枚



ショーツ1枚

多め（4kg）：ハンガー14本+ピンチハンガー



バスタオル2枚



タオル2枚



ピロケース2枚



ランゲシャツ1枚



パンツ3枚



シャツ2枚



男性用パジャマ1組



女性用パジャマ1組



作業服1枚



作業ズボン1枚



カッターシャツ2枚



子供用ワンピース2枚



子供用パンツ1枚



子供用ベチコート1枚



赤ちゃん用前かけ1枚



靴下3足



スリッパ5枚



ショーツ1枚



ガードル1枚

●代表的な衣類の重さ



バスタオル1枚
250g~300g



タオル1枚
130g~150g



パンツ1枚
60g~80g



シャツ1枚
110g~130g



パジャマ1組
450g~500g







靴下1足
60g~70g

使いかた **乾燥** (つづき)

お願い

- ・ミストサウナ運転のあとは10分以上乾燥運転をおこない、機器を十分に乾かしてから衣類・浴室の乾燥をおこなってください。ミストサウナ運転後、すぐに衣類・浴室の乾燥をおこなうと、湿った空気を吹き出し、必要以上に乾燥に時間がかかる場合があります。

お知らせ

- ・衣類を乾燥させたいとき
 - ・衣類の種類・量・脱水状態・干す位置、浴室の種類・大きさ・乾燥状態、外部の気温・湿度、衣類への風の当たりかたなどによって乾燥時間は異なり、衣類が十分に乾かない場合があります。
 - ・運転中に衣類を追加すると十分に乾かない場合があります。
 - ・運転が停止したあとに衣類を放置すると、浴室内に残る湿気を吸収し、湿っぽくなる場合があります。乾燥運転停止後、湿気を排出するために自動的に換気運転をおこなうように設定の変更ができます。( 45ページ)
- ・浴室を乾燥させたいとき
 - ・天井・壁面などのお手入れのしにくい所の乾燥を目的としています。そのため、床面など風の届きにくい所が一部乾かない場合があります。
 - ・浴室の種類・大きさ・乾燥状態、外部の気温・湿度などによって乾燥時間は異なり、十分に乾かない場合があります。
- ・「自動」「エコ」運転をおこなう場合、下記のような条件の場合は衣類・浴室が十分に乾かない場合があります。また、「自動」運転時には必要以上に長時間運転したり（最大6時間）、「エコ」運転時には他の乾燥運転をするよりランニングコストがかかったりする場合があります。
 - ・運転前の準備 ( 16ページ) がおこなわれていない場合
 - ・運転の途中で頻繁にドアの開閉をおこなう場合
 - ・運転の途中で衣類を入れ替えたり取り込んだりする場合
 - ・設定した運転時間と衣類量が合っていない場合 (「エコ」運転の場合)
乾燥時間の目安 ( 29ページ) と衣類量の目安 ( 31ページ) を参考にして運転時間を設定してください。
- ・下記のような条件の場合は「強」「弱」運転をおすすめします。
 - ・衣類・浴室が十分に乾いておらず、追加で運転をおこないたいときなど、乾燥対象である衣類・浴室がほぼ乾燥している状態から運転を開始する場合
 - ・乾燥させる衣類量がごく少量 (1kg未満) である場合
 - ・運転中、浴室内の湿度が非常に高い状態が続く場合

「自動」「エコ」運転で運転停止時に十分に乾いていないと感じるとき

- ・それぞれの運転の設定変更で仕上がりを変えることができます。( 44ページ)
- ・「自動」運転は運転時間を長めにする、「エコ」運転は温風運転時間を長めにするすることで、より衣類・浴室が乾燥した状態で仕上げることができます。
(「エコ」運転の総運転時間は変わりません)

使いかた **涼風**

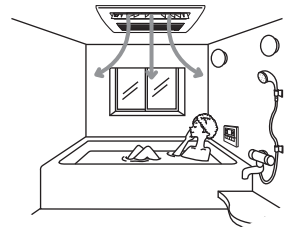

入浴中に涼風感が欲しいとき。

脱衣室リモコン <フタを開けて操作>

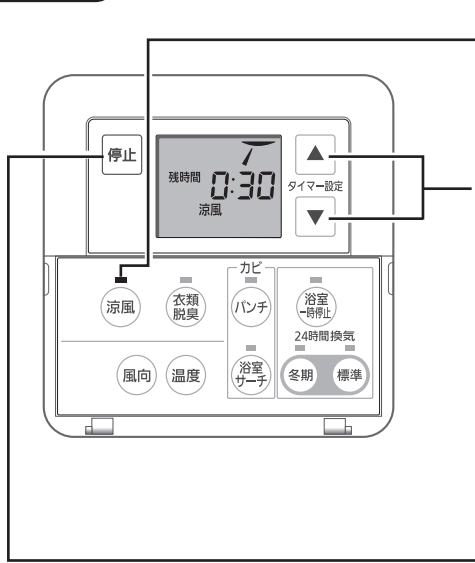

1 **涼風** を押すと
涼風運転を開始します

2 **▲ ▼** を押すと
運転残り時間を変更できます

(0:10~12:00)

- ・残り時間は運転中のみ操作可能です。
- ・押すたびに10分刻みで増減します。
(押し続けると早送りします)
- ・設定後、残り時間を1分刻みでカウントダウンします。
- ・次回運転時は変更された残り時間で運転します。

3 **停止** を押すと
涼風運転を停止します

浴室リモコン <フタを開けて操作>

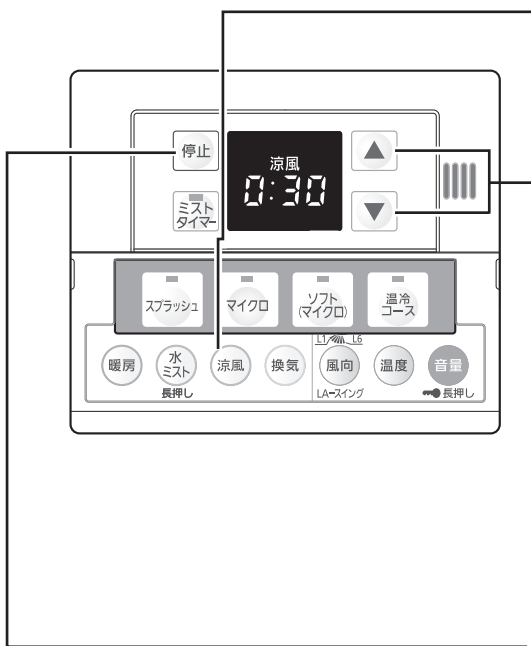

1 **涼風** を押すと
涼風運転を開始します

2 **▲ ▼** を押すと
運転残り時間を変更できます

(0:10~9:50)

- ・残り時間は運転中のみ操作可能です。
- ・押すたびに10分刻みで増減します。
(押し続けると早送りします)
- ・設定後、残り時間を1分刻みでカウントダウンします。
- ・次回運転時は変更された残り時間で運転します。
- ・脱衣室リモコンで10:00以上の設定にされた場合、
「-:-」と表示されますが、残り時間が9:59になると
1分刻みでカウントダウンします。

3 **停止** を押すと
涼風運転を停止します

お好みの風向設定でご使用ください。
(13~14ページ)

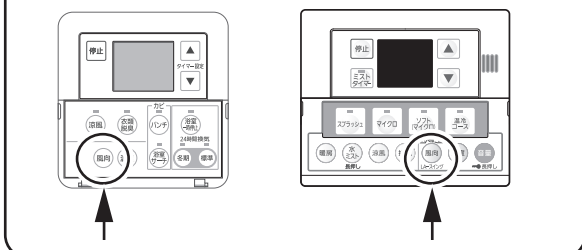

使いかた 衣類脱臭

「タバコの臭い」や「外食でついた焼き肉などの臭い」など、お出掛け前や帰宅後、衣替えの時期など、衣類についた臭いを取りたいとき。

運転の前に

- ① 浴槽に水（お湯）が残っている場合はフタをする。
- ② 浴室の壁や床がぬれているときは、衣類に水滴がつかないようにふきとる。
- ③ 給気口を開ける。
- ④ 浴室の窓、ドアを閉める。

脱衣室リモコン <フタを開けて操作>

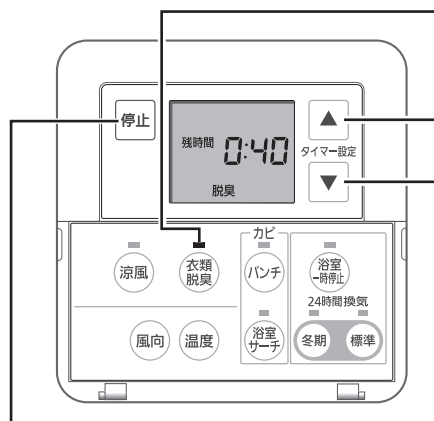

1 **衣類脱臭** を押すと
衣類脱臭運転を開始します

2 **▲ ▼** を押すと
運転残り時間を変更できます
(0:20、0:40、1:00)

- ・残り時間は運転中のみ操作可能です。
- ・押すたびに20分刻みで増減します。
(押し続けると早送りします)
- ・設定後、残り時間を1分刻みでカウントダウンします。
- ・次回運転時は変更された残り時間で運転します。

停止 を押すと
衣類脱臭運転を停止します

- ・途中で停止すると脱臭効果が得られなかったり、衣類が湿っぽくなる場合があります。

3 設定時間が経過すると
衣類脱臭運転を停止します



こんなときに便利です ★★

急なお出掛けが決まったとき！
季節ごとの衣替えなどに！
防虫剤の臭いが・・・



外食してから帰宅。
コートに外食・タバコの臭いが！

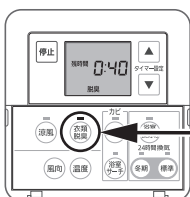

脱臭したい衣類を浴室に吊るして

衣類脱臭 を押す

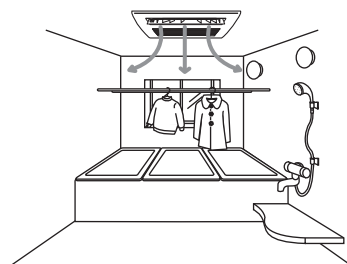

■脱臭できる衣類について

○ できるもの	× できないもの
(例) ・ スーツ・ズボン (ポリエステル50%) (ウール50%) (ウール100%) ・ コート (ウール90%) (ナイロン10%) ・ ネクタイ (シルク100%) ・ 帽子 (綿100%) (ポリエステル80%) (ナイロン20%) など ※上記(例)にある衣類と同様の素材で、 吊り干しできるものであれば脱臭できます。	・ 毛皮などの高級なものや和服など (品質を損ねる場合があります) ・ ふとんなどの大物 (効果がありません) ・ 油の付着したもの ・ 靴 ・ カバン(革製品、ビニール製品) ・ ペットなどの生き物 ・ 衣類や布製品ではないもの (金属類)

■1回(40分)で脱臭できる量の目安

- ・ スーツ、ズボン2着ずつ程度です。
- ・ 臭いが強い場合は、運転時間を1:00に変更してください。

■臭いについて

- ・ 汗や皮脂などの臭いはとれません。(汚れがとれないため)
- ・ 臭いの種類や強さ、衣類の種類によって臭いが残る場合があります。

お願い

- ・ 衣類は風が当たる位置に干してください。
- ・ エアフィルターを取りはずしたり、目づまりした状態で使用しないでください。(42ページ)
(脱臭効果が十分得られない場合があります)
- ・ エアフィルターは定期的に掃除してください。
(42ページ)
- ・ ミストサウナ運転のあとは、浴室乾燥運転をしてから衣類脱臭運転することをおすすめします。すぐに衣類脱臭運転をおこなうと、機器または浴室天井面から水滴が落下して洋服などにシミをつけることがあります。

お知らせ

- ・ 衣類脱臭運転直後の衣類は温かくなっています。
- ・ 汚れは除去できません。
- ・ 運転中に衣類を追加すると、十分脱臭効果が得られない場合があります。
- ・ 衣類の種類や量、衣類をかける位置、浴室の種類や大きさによって、脱臭効果に差がでる場合があります。
- ・ 衣類脱臭運転後、すぐに浴室に入ると衣類に付着していた臭いがする場合があります。
気になる場合は衣類を取り出し、換気運転で空気を排出してください。
衣類脱臭運転後、臭いを排出するため自動的に換気運転をおこなうように設定変更ができます。(45ページ)
- ・ 衣類脱臭運転を繰り返すと、ズボンの折り目などがとれる場合があります。
- ・ 脱臭ができるものでも厚みのあるものは効果が得られない場合があります。
- ・ 運転残り時間経過以外で衣類脱臭運転を終了したときは、終了後30分(出荷時設定)経過すると、本体自動乾燥運転をおこないます。(22ページ)

■衣類脱臭運転による試験内容

試験機関：(株)環境管理センター

試験方法：タバコ臭、焼き肉臭を6段階臭気強度表示法にて評価

脱臭方法：衣類脱臭運転による(60分)

対象部分：浴室内吊り干し衣類

試験結果：<タバコ臭>初期3、自然減衰2.5、衣類脱臭運転1
<焼き肉臭>初期3、自然減衰2.5、衣類脱臭運転1

試験番号：臭H119482001000DA

6段階臭気強度表示法

臭気強度	臭いの程度
0	無臭
1	やっと感知できる臭い
2	何の臭いであるかわかる弱い臭い
3	らくに感知できる臭い
4	強い臭い
5	強烈な臭い

警告

食用油、動物系油脂、機械油、ドライクリーニング油、アロマオイル、パーマ液、ベンジン、シンナー、ガソリン、樹脂(セルロース系)などの付着した衣類は、洗濯後でも絶対に衣類脱臭運転をしない



禁止



油の酸化熱による、自然発火や引火のおそれがあります。

使いかた **パンチ**（カビ抑制）

カビにダメージを与えて抑制します。

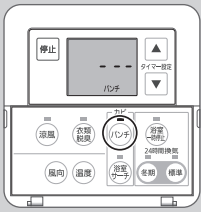

パンチとは？

浴室の黒ずみの原因となるカビ菌糸にダメージを与えて成長をストップ！
お手入れのしにくい壁や天井に効果的です。

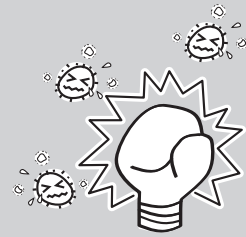

運転の前に

- ①浴槽に水（お湯）が残っている場合はフタをする。
- ②給気口を開ける。
- ③浴室の窓、ドアを閉める。

脱衣室リモコン <フタを開けて操作>

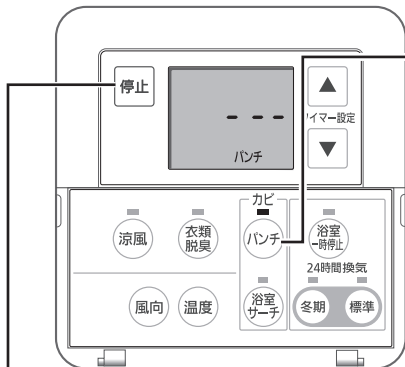

1 **パンチ** を押しと
パンチ運転を開始します

2 自動的に運転時間を判定し、
1時間30分～2時間で停止します

- ・パンチ運転は浴室の環境によって運転時間が異なります。
- ・運転時間判定中は「- - -」（流れる）を表示（約10分間）します。その後、運転残り時間を表示し、1分刻みでカウントダウンします。

停止 を押しとパンチ運転を停止します

- ・途中で停止するとパンチ運転の効果が得られない場合があります。



こんなときに便利です ★★

梅雨時期のカビ抑制に！

梅雨の空気はカビが繁殖しやすい・・・。

そんなときに「パンチ運転」をして
カビにダメージを与えます。

（梅雨時期は7日に1回程度が目安です）

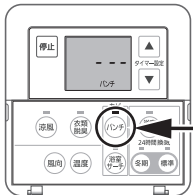

パンチ を押し

■カビ抑制による試験内容

試験機関：（一財）北里環境科学センター

試験方法：カビを付着した試験片を25℃99%で2日間培養した後、浴室壁面に設置して運転を実施。（外気25℃）

防カビの方法：パンチ運転

対象部位：樹脂板上に付着したカビ



試験結果：90分で96%抑制

試験番号：北生発25_0059

お願い

- ・パンチ運転中は浴室に入らないでください。浴室内の温度が長時間高温になります。「脱水症状」、「低温やけど」、「体調悪化」、「健康障害」、「のぼせ」などのおそれがあります。

お知らせ

- ・パンチ運転は、カビの成長を抑制するものです。既に見られるカビの黒ずみ汚れを除去・脱色する効果はありません。
- ・カビの種類によっては、抑制効果の低いものがあります。また、浴室で見られるピンク色の汚れには抑制効果はありません。
- ・床面には抑制効果がありません。また、浴室の形状などによって抑制効果の低い部位がある場合があります。
- ・運転残り時間経過以外でパンチ運転を終了したときは、終了後30分（出荷時設定）経過すると、本体自動乾燥運転をおこないます。（ 22ページ）
- ・パンチ運転後に浴室が濡れていることがあります。必要に応じて乾燥運転をおこなってください。また、パンチ運転後に自動的に乾燥運転することもできます。（ 45ページ）

使いかた 浴室サーチ

(ABD-4113BCSKJ3M、ABD-4113BCSKJ2M、ABD-4113BCSK-JMのみ)
「パンチサイン」でパンチ運転時期をお知らせします。



浴室サーチとは？

独自のカビ判定プログラムにより、浴室壁面がカビで黒ずむ時期を判定してパンチ運転のタイミングをお知らせ！

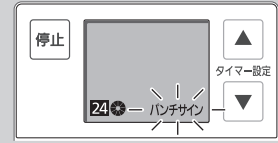

表示部に「パンチサイン」が点滅したらパンチ運転の時期です！

運転の前に (浴室サーチ運転をする前に、パンチ運転をすることをおすすめします)

- ① 給気口を開ける。
- ② 浴室の窓、ドアを閉める。

脱衣室リモコン <フタを開けて操作>



1 浴室サーチを押すと浴室サーチ運転ができます

・浴室サーチ運転時は必ず24時間換気運転をおこないます。

2 浴室サーチを3秒以上長押しすると浴室サーチ運転が停止します

・浴室サーチ運転を停止しても24時間換気運転は停止しません。24時間換気運転を停止したい場合は、動作中の「冬期」または「標準」ボタンを3秒以上長押ししてください。



「パンチサイン」が点滅したら ★★

「パンチ」を押して「パンチ運転 (36ページ)」をするか、浴室のお手入れをしてください。

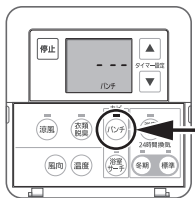

「パンチ」を押す

- パンチ運転をした場合
 - ・パンチ運転を完了すると「パンチサイン」が消えます。(パンチ運転中に「停止」でパンチ運転を停止したときは、「パンチサイン」は消えません)
- 浴室のお手入れをした場合
 - ・浴室のお手入れ後に「パンチ」を3秒以上長押ししてください。「パンチサイン」を消すことができます。
 - ・「パンチサイン」を目安に浴室のお手入れをすると、カビの黒ずみ汚れを防止するのに効果的です。

お願い

・24時間換気運転を停止すると、浴室サーチ運転も停止します。24時間換気運転を停止させないでください。

お知らせ

- ・浴室サーチ運転は、浴室の温湿度からカビの成長を推測し、浴室壁面がカビで黒ずむ時期をお知らせするものです。
- ・浴室サーチ運転開始時のカビの成長度合いによっては「パンチサイン」が点滅する前に浴室壁面がカビで黒ずむ場合があります。浴室サーチ運転をする前に、一度パンチ運転をすることをおすすめします。
- ・季節や入浴条件などによって「パンチサイン」が点滅するタイミングは異なります。冬期など空気が乾燥している時期は長期間「パンチサイン」が表示されないことがあります。

使いかた 24時間換気

(ABD-4113BCSKJ3M、ABD-4113BCSKJ2M、ABD-4113BCSK-JMのみ)
 室内の空気の質を維持したいとき。
 (住戸の換気不足を防ぐために常時小風量で換気します)
 浴室の乾燥はできません。

脱衣室リモコン <フタを開けて操作>

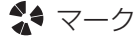

マーク
 このマークは浴室からの換気の状態を表示します。

- ・「標準」運転時は、高速回転します。
- ・「冬期」運転時は、低速回転します。

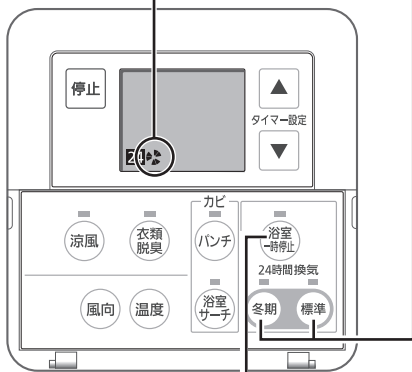

1 **標準** を押しと
 24時間換気運転を開始します

- ・通常は**標準**でご使用ください。
- ・冬期などで肌寒さを感じる時は**冬期**でご使用ください。

2 運転中に**標準**を3秒以上押しと
 運転を停止します

- ・通常は停止しないでください。
- ・**冬期**で運転している場合は**冬期**を3秒以上押ししてください。



注意

24時間換気を長時間停止しない



居住空間の空気が汚れ、
 人体に影響を及ぼす
 おそれがあります。

禁止



浴室一時停止ボタンの使いかた ★★

24時間換気運転時の入浴中で、肌寒いときにお使いください。

1 **浴室一時停止** を押しと、浴室からの換気を一定時間おこないません

2 **▲ ▼** を押しと
 浴室一時停止の残り時間を変更できます

- (0:10~6:00...※1)
- (0:10~1:00...※2)

- ・残り時間は運転中のみ操作可能です。
- ・押すたびに10分刻みで増減します。
 (押し続けると早送りします)
- ・設定後、残り時間を1分刻みでカウントダウンします。
- ・次回運転時は変更された残り時間で運転します。
- ※1 ABD-4113BCSKJ3M、ABD-4113BCSKJ2Mの場合
- ※2 ABD-4113BCSK-JMの場合

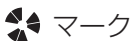

マーク
 ・「浴室一時停止」運転時は、停止します。

お知らせ

- ・24時間換気では常時小風量の換気をします。

品番	換気場所
ABD-4113BCSKJ3M	浴室・脱衣室・トイレ
ABD-4113BCSKJ2M	浴室・脱衣室またはトイレ
ABD-4113BCSK-JM	浴室

- ・24時間換気運転中に他のモードで運転をおこなうと、他のモードを優先して運転します。ただし、浴室以外の場所の換気は継続します。他のモードの運転が停止すると、24時間換気運転を再開します。

<浴室一時停止について>

- ・ABD-4113BCSKJ3M、ABD-4113BCSKJ2Mは「浴室一時停止」に設定すると、換気ファンは動いたままですが、浴室側シャッターが閉まり、浴室からの換気はおこないません。ただし微量の風漏れがある場合があります。
- ・ABD-4113BCSK-JMは、「浴室一時停止」に設定すると24時間換気運転が停止します。長時間24時間換気運転を停止しないように「浴室一時停止」のタイマーは最大1時間としています。
- ・「浴室一時停止」は、乾燥・涼風・換気・衣類脱臭・パンチ運転中は設定できません。
- ・24時間換気「標準」運転中に「浴室一時停止」に設定すると、運転音が少し大きく聞こえますが、機器の故障ではありません。
- ・「浴室一時停止」に設定中に、乾燥・涼風・換気・衣類脱臭・パンチで運転をすると、「浴室一時停止」は解除されます。
- ・「浴室一時停止」に設定中でも、24時間換気ボタンを押すと、「標準」「冬期」の変更ができます。
- ・24時間換気運転中にミストサウナ運転や暖房運転にすると、保温のため自動的に「浴室一時停止」になり、「浴室一時停止」のランプが点灯し、表示部の  マークが停止します。

(ABD-4113BCSKJ3M、ABD-4113BCSKJ2Mの場合)

- ・ミストサウナ運転や暖房運転終了後、1時間経過すると24時間換気運転による浴室からの換気を再開します。

(ABD-4113BCSK-JMの場合)

- ・ミストサウナ運転や暖房運転終了後、24時間換気運転による浴室からの換気を再開します。ミストサウナ運転や暖房運転のタイマーは長時間換気運転を停止させないように最大1時間としています。タイマー設定を1時間未満に設定した場合、肌寒さを緩和させるため、しばらくの間微量の換気をおこなってから24時間換気運転による浴室からの換気を再開します。
(1時間に設定した場合は、そのまま24時間換気運転による浴室からの換気を再開します)
(例) 暖房運転をタイマー運転で45分間おこなった場合、残り15分間は微量の換気運転をおこない、その後24時間換気運転による浴室からの換気を再開します。

使いかた 外部換気スイッチによる換気 (別途工事)

脱衣室またはトイレに外部換気スイッチを設けてある場合 (別途工事が必要)、外部換気スイッチにより、ABD-4113BCSKJ3Mは脱衣室、トイレからの換気、ABD-4113BCSKJ2Mは脱衣室またはトイレからの換気運転ができます。

遅れ停止機能について (ABD-4113BCSKJ3M、ABD-4113BCSKJ2M、ABD-4113BCSK-JMのみ)

記号: 

以下の説明において○(例: )には、各設定モードで決められた数字が表示されます。

- ・脱衣室リモコンで設定操作ができます。( 43ページ)
- ・外部換気スイッチ (トイレまたは脱衣室のスイッチ) を「切」にすると、換気は一定時間運転し、その後自動停止します。(遅れ停止機能)
- ・外部換気スイッチにタイマー機能が付いている場合、遅れ時間は外部換気スイッチの遅れ時間+タイマー時間となります。

記号	モード名	詳細設定		
		記号	出荷時設定	設定内容
	外部換気スイッチによる遅れ停止時間設定	H00	○	0分遅延
		H01		1分遅延
		⋮		
		H10		10分遅延
※0~10分まで1分ごとに設定できます。				

- ・遅れ停止時間は、0~10分まで1分ごとに設定できます。

お知らせ

- ・外部換気スイッチがONの場合は、脱衣室リモコンや浴室リモコンの操作にかかわらず、換気ファンは動きます。暖房、ミストサウナ運転中、機器停止中の場合は、換気ファンは動いたままですが、浴室側シャッターが閉まり、浴室からの換気はおこないません。ただし、微量の風漏れがある場合があります。
- ・換気・乾燥・涼風・衣類脱臭・パンチ・24時間換気運転中に、外部換気スイッチをOFFにしても、換気ファンは停止しません。
- ・外部換気スイッチがONのときは、OFFのときに比べて、運転音が少し大きく聞こえる場合がありますが、機器の故障ではありません。
- ・外部換気スイッチがONで換気ファンが動いている場合は、リモコンの換気ランプ点灯や表示はおこないません。
- ・脱衣室またはトイレの換気ファンの風量 (運転音) が安定するまで、時間がかかる場合があります。

お手入れのしかた

- ・フロントパネル
- ・リモコン
- ・エアフィルター

こまめなお手入れで、より清潔・快適に。
お手入れ時期は目安です。早めのお手入れをおすすめします。

お手入れの前に

①運転を停止する。

ミストサウナ運転後に、本体自動乾燥運転のため自動的に動き出すことがありますのでご注意ください。その際には、機器の運転停止を待つか、ブレーカーをOFFにしてください。

②機器が冷えていることを確認する。

③手袋などをする。

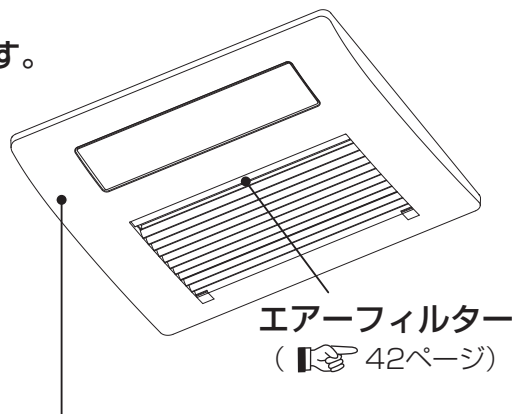

リモコン

脱衣室リモコン

汚れが気になるときに、からぶきをする

※フタ内側は軽くふいてください。
破損の原因となります。

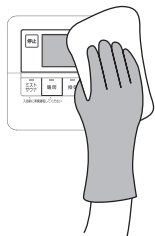

浴室リモコン

汚れが気になるときに、湿った布でふく

※フタ内側は軽くふいてください。
破損の原因となります。

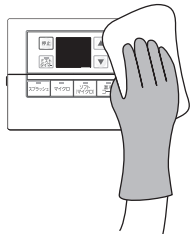

フロントパネル

汚れが気になるときに、からぶきをする

機器の汚れは乾いた柔らかい布でふくか、台所用中性洗剤を薄めて布を浸し、よく絞って汚れをふき取ってください。
※最後に水でぬらして固く絞った布でふき取ってください。

洗剤の成分が残っていると樹脂部の変色、破損のおそれがあります。
※お手入れのとき、風向ルーバーを手で動かすと、次回運転するときに風向ルーバーが正しい向きにならない、また、最後まで閉まらない場合があります。
(14ページ)



風向ルーバー

※風向ルーバーの汚れをふき取る際は無理な力を加えない様におこなってください。



薄める

浸す

よく絞る!

脱衣室やトイレの吸気グリルのお手入れ

使用されているグリルの「取扱説明書」にしたがっておこなってください。

屋外の換気口(フード)のお手入れ

目づまりしないよう定期的に掃除をしてください。(目づまりすると、音が大きくなったり風量が減り、機器の機能が低下します)

お願い

・台所用中性洗剤を薄めてお使いください。
住宅用、家具用アルカリ性合成洗剤や、カビとり剤などは樹脂部の変色、破損のおそれがあります。浴室用洗剤は使用しないでください。



下記のようなものなどは使用しないでください。



注意

フロントパネルにぶらさがったり、無理な力を加えない



けがやフロントパネル破損の原因となります。

禁止

お手入れのしかた

・フロントパネル ・リモコン
・エアフィルター

(つづき)

エアフィルター レバー操作により、簡単に取りはずすことができます。

1か月に1回程度 目づまりのひどい場合には、お手入れの回数を多くしてください。

① エアフィルターを取りはずす

エアフィルターのレバーを手前に引くと、取っ手がフロントパネルから出ます。取っ手をもち、斜め下方向に引いてエアフィルターを取りはずしてください。

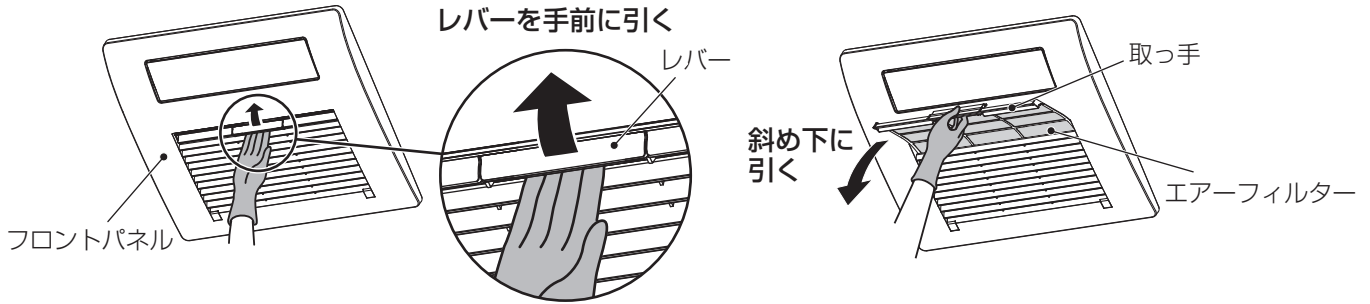

② 掃除機を使ってホコリを吸い取る

③ エアフィルターを洗う

水で軽く洗い、汚れのひどい場合は、ぬるま湯か台所用中性洗剤を薄めた液に浸して軽く洗ってから日陰で十分乾燥してください。

※網目が破れないように洗ってください。

※水平な所に置いて乾燥してください。

(斜めに置くとエアフィルターの形が崩れることがあります)

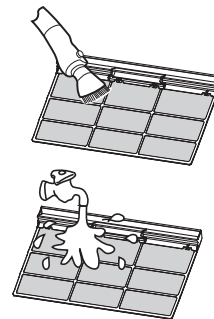

④ エアフィルターを取り付ける

フロントパネルの差し込み溝にエアフィルターをカチッと奥まで確実に差し込んでください。

不確実な取り付けは機器性能の低下や異常音、振動、エアフィルターのずれの原因となります。

お願い

- ・機器のエアフィルターや脱衣室・トイレ・外気の吸気口フィルターは定期的に掃除してください。エアフィルターの目づまりは風量が減る、運転音が大きくなる原因となります。
- ・お手入れの際には、足元に十分気をつけてください。
- ・エアフィルターの火気による乾燥や、ドライヤーなどの熱風による乾燥は、絶対にしないでください。変形の原因になります。
- ・エアフィルターをはずしたまま運転しないでください。また、出し入れをするときも必ず運転を止めてからおこなってください。けが、やけど、故障などの原因になります。
- ・エアフィルターを極端に曲げたり、曲げた状態で長時間放置したり、無理な力を加えないでください。変形や破損の原因になります。
- ・フロントパネルに無理な力を加えないでください。フロントパネルのはずれ、変形・破損の原因になります。

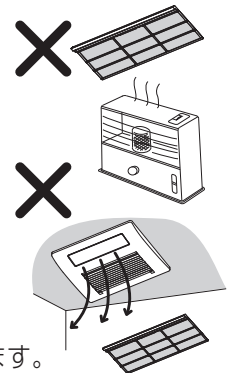

エアフィルターのお手入れ時期の目安を 脱衣室リモコンに表示したいとき

記号: **b0** ○

以下の説明において○(例: **b0**○)には、各設定モードで決められた数字が表示されます。

・脱衣室リモコンで設定操作ができます。(43ページ)

記号	モード名	詳細設定		
		記号	出荷時設定	設定内容
b0○	フィルター清掃お知らせ表示	b00	○	表示しない
		b01		運転時間の積算が720時間で表示
		b02		運転時間の積算が2160時間で表示
		b03		運転時間の積算が4320時間で表示

- ・運転積算時間が設定時間に達した時に、"FIL"を脱衣室リモコンの残り時間表示部に表示します。
- ・"FIL"が脱衣室リモコンに表示されている時に、換気ボタンを**3秒以上押す**ことで表示を消し、運転積算時間を"0"に戻します。
- ・運転時間の積算とは、水ミストを除くすべての運転モードの運転時間の合計を意味します。

設定を変更する

脱衣室リモコンで各設定モードの変更ができます。（浴室リモコンでは変更できません）
 「設定変更のしかた」に従って、設定を変更してください。
 以下の説明において○（例：yb○）には、各設定モードで決められた数字が表示されます。

設定変更のしかた

- ① 換気ボタンを押す。（換気運転します）
- ② もう一度換気ボタンを押し、そのまま3秒以上押す。表示部にyb○が表示されます。
- ③ タイマー設定▼ボタンを、表示部に変更したい設定モード記号が表示されるまで押す。
 行きすぎた場合、▲ボタンを押しても戻れません。
 （▲ボタンを押すと、他のモードの設定が変更されます。
 （間違えて設定した場合は、元に戻してください。（ 45ページ））
 再度変更したい設定モード記号が表示されるまで、▼ボタンを押してください。
- ④ タイマー設定▲ボタンを、お好みの設定に変更する。
 行きすぎた場合、▼ボタンを押しても戻れません。
 （▼ボタンを押すと、他のモード記号が表示されます。）
 ③からやり直してください。
- ⑤ 停止ボタンを押して、設定を終了してください。
 60秒経過しても設定は終了しますが、換気運転が継続されますので、換気運転を終了してください。

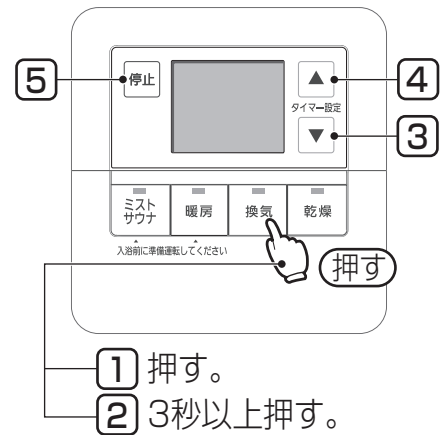

下記内容を参考にして、各設定モードの変更をおこなってください。

<ミストサウナ・暖房「強」運転のみ> 前回運転時の風向設定で運転開始したいとき

記号：LF○

・スプラッシュミスト・マイクロミスト・暖房「強」の運転開始時の風向設定を初期設定とするか、前回運転時の設定とするかを選択できます。（参考： 13～14、23、25ページ）

記号	モード名	詳細設定		
		記号	出荷時設定	設定内容
LF○	ミストサウナ・暖房「強」 運転時の風向固定	LF0		前回運転時の設定
		LF1	○	初期設定

台所リモコンからのミストサウナ準備完了 お知らせ機能の有無を変更したいとき

記号：dR○

・台所リモコンからミストサウナ準備完了のお知らせをするかを選択できます。
 （参考： 18ページ）

記号	モード名	詳細設定		
		記号	出荷時設定	設定内容
dR○	台所リモコンからの ミスト準備完了報知	dR0		お知らせしない
		dR1	○	お知らせする

お知らせ

- ・対応の熱源機および台所リモコンが設置されている場合のみお知らせします。
 ミストサウナ準備完了お知らせ機能に対応しているかどうかは、お使いの熱源機および台所リモコンの取扱説明書を確認してください。
- ・脱衣室リモコンから、スプラッシュミストおよびマイクロミスト運転をおこなった場合のみお知らせします。
 浴室リモコンから運転をおこなった場合はお知らせしません。

設定を変更する (つづき)

熱源機のリモコンからミストサウナ運転をしたいとき

記号： **d0**○

- ・熱源機のリモコンに浴室(予備)暖房スイッチがある場合、浴室(予備)暖房スイッチをミストサウナボタンとして使用することができます。
(参考：  23ページ)
- ・熱源機のリモコンの暖房スイッチで「強/弱」または「高/低」などの選択ができる場合のミストサウナ運転は、右記の割り当てとなります。
※選定できない場合はスプラッシュミスト運転となります。

d02 設定時の暖房モード割り当て

表示	暖房 「強」または「高」	暖房 「弱」または「低」
モード	スプラッシュ ミスト	マイクロミスト

記号	モード名	詳細設定		
		記号	出荷時設定	設定内容
d0○	熱源機のリモコンによる 暖房/ミストサウナ選択	d01	○	暖房
		d02		ミストサウナ

熱源機のリモコンの操作

- 熱源機のリモコンの浴室(予備)暖房スイッチを押します。

本体自動乾燥運転の開始時間を変更したいとき

記号： **4**○○

- ・ミストサウナ運転終了後、本体自動乾燥運転を開始する時間を変更できます。(参考：  22ページ)

記号	モード名	詳細設定		
		記号	出荷時設定	設定内容
4○○	本体自動乾燥運転の 開始時間設定	400		ミストサウナ運転終了後、0分後(涼風運転中は1時間後)に本体自動乾燥運転開始
		405	○	ミストサウナ運転終了後、30分後(涼風運転中は1時間後)に本体自動乾燥運転開始
		410		ミストサウナ運転終了後、1時間後に本体自動乾燥運転開始
		415		ミストサウナ運転終了後、1時間30分後に本体自動乾燥運転開始
		420		ミストサウナ運転終了後、2時間後に本体自動乾燥運転開始

本体自動乾燥運転後に自動で浴室乾燥運転をしたいとき

記号： **4A**○

- ・本体自動乾燥運転後に浴室内を乾燥するために自動的に乾燥運転を開始するか選択できます。

記号	モード名	詳細設定		
		記号	出荷時設定	設定内容
4A○	本体自動乾燥運転時の 浴室乾燥機能の有無	4A0	○	自動乾燥：本体内乾燥のみ
		4A1		自動乾燥：本体内+浴室乾燥

お知らせ

- ・4A1設定にすると本体自動乾燥運転終了後、乾燥「強」運転します。乾燥「強」運転時の風向設定、タイマー時間は前回の乾燥運転時の設定となります。

乾燥「自動」「エコ」で乾きにくいとき

記号： **4b**○ (自動)、 **Eb**○ (エコ)

- ・乾燥「自動」の運転時間を長くできます。
- ・乾燥「エコ」の温風運転時間を長くできます。総運転時間は変わりません。
(参考：  32ページ)

記号	モード名	詳細設定			表示部	モード名	詳細設定		
		記号	出荷時設定	設定内容			表示部	出荷時設定	設定内容
4b○	乾燥「自動」の 運転延長時間設定	4b0	○	運転延長時間 通常	Eb○	乾燥「エコ」 温風時間設定	Eb0	○	温風時間 通常
		4b1		運転延長時間 やや長い			Eb1		温風時間 やや長い
		4b2		運転延長時間 長い			Eb2		温風時間 長い

**乾燥・衣類脱臭運転後に自動で換気運転
したいとき**

記号：**AC** (乾燥)、**Ad** (衣類脱臭)

- 乾燥運転または衣類脱臭運転のあとに、自動的に換気運転をするか選択できます。
(参考： 32、35ページ)

記号	モード名	詳細設定		
		記号	出荷時設定	設定内容
AC	乾燥運転後の換気運転の有無	AC0	○	換気運転 無
		AC1		換気運転 有

記号	モード名	詳細設定		
		記号	出荷時設定	設定内容
Ad	衣類脱臭運転後の換気運転の有無	Ad0	○	換気運転 無
		Ad1		換気運転 有

お知らせ

- AC1またはAd1設定にすると、各運転終了後、換気「強」運転をします。
換気「強」運転時のタイマー時間は前回の換気「強」運転時の設定となります。
- 乾燥運転または衣類脱臭運転がタイマーで終了したときのみ作動します。
乾燥運転または衣類脱臭運転を [停止] ボタンで終了すると、換気運転はおこないません。

パンチ運転後に自動で乾燥運転したいとき

記号：**Pd**

- パンチ運転のあとに、自動的に乾燥運転をするか、また乾燥運転をする場合の時間を選択できます。
(参考： 36ページ)

記号	モード名	詳細設定		
		記号	出荷時設定	設定内容
Pd	パンチ運転後の乾燥運転の有無	Pd0	○	乾燥運転 無
		Pd1		乾燥運転 30分
		Pd2		乾燥運転 60分
		Pd3		乾燥運転 120分

お知らせ

- Pd0以外の設定にすると、パンチ運転終了後、風向設定はLAで各設定時間乾燥「強」運転をします。
- パンチ運転がタイマーで終了したときのみ作動します。
パンチ運転を [停止] ボタンで終了すると、乾燥運転はおこないません。

●設定モード一覧 ※間違えて設定した場合などは「出荷時設定」に戻してください。

記号	モード名	詳細設定		
		記号	出荷時設定	設定内容
Yb	強制排水モード	Yb0	○	通常
		Yb1		強制排水モード
AC	乾燥運転後の換気運転の有無	AC0	○	換気運転 無
		AC1		換気運転 有
Ad	衣類脱臭運転後の換気運転の有無	Ad0	○	換気運転 無
		Ad1		換気運転 有
dD	熱源機のリモコンによる暖房/ミストサウナ選択	dD0	○	暖房
dR	台所リモコンからのミスト準備完了報知	dR0		ミストサウナ
		dR1	○	お知らせしない
Eb	乾燥「エコ」温風時間設定	Eb0	○	温風時間 通常
		Eb1		温風時間 やや長い
		Eb2		温風時間 長い
		H00	○	0分遅延
H1	外部換気スイッチによる遅れ停止時間設定	H01		1分遅延
		H10		10分遅延
		※0~10分まで1分ごとに設定できます。		
Hd	機器内水抜きモード	Hd0	○	通常
		Hd1		機器内水抜きモード
Ub	乾燥「自動」の運転延長時間設定	Ub0	○	運転延長時間 通常
		Ub1		運転延長時間 やや長い
		Ub2		運転延長時間 長い
LF	ミストサウナ・暖房「強」運転時の風向固定	LF0		前回運転時の設定
		LF1	○	初期設定

記号	モード名	詳細設定		
		記号	出荷時設定	設定内容
Pd	パンチ運転後の乾燥運転の有無	Pd0	○	乾燥運転 無
		Pd1		乾燥運転 30分
		Pd2		乾燥運転 60分
		Pd3		乾燥運転 120分
PF	パンチサイン発報の頻度	PF1		早め3 (発報頻度多い)
		PF2		早め2
		PF3		早め1
		PF4	○	標準
		PF5		遅め (発報頻度少ない)
Y	本体自動乾燥運転の開始時間設定	Y00		ミストサウナ運転終了後、0分後(涼風運転中は1時間後)に本体自動乾燥運転開始
		Y05	○	ミストサウナ運転終了後、30分後(涼風運転中は1時間後)に本体自動乾燥運転開始
		Y10		ミストサウナ運転終了後、1時間後に本体自動乾燥運転開始
		Y15		ミストサウナ運転終了後、1時間30分後に本体自動乾燥運転開始
Y2	本体自動乾燥運転時の浴室乾燥機能の有無	Y20		ミストサウナ運転終了後、2時間後に本体自動乾燥運転開始
		YR0	○	自動乾燥：本体内乾燥のみ
		YR1		自動乾燥：本体内+浴室内乾燥
b	フィルター清掃お知らせ表示	b00	○	表示しない
		b01		運転時間の積算が720時間で表示
		b02		運転時間の積算が2160時間で表示
b03		運転時間の積算が4320時間で表示		

※1 ABD-4113BCSK-JM、ABD-4113BCSK-Mは対象外です。

※2 機器内水抜きモードは、止水栓を閉じてからおこなってください。

※3 通常は変更しないでください。ABD-4113BCSK-M、ABD-4113BCSK-MIは対象外です。

長期不在にするときには

機器内の水抜きをしてから電源をOFFにしてください。

凍結防止運転について

冬期、外気温が低くなると自動的に凍結防止運転に入ります。凍結防止運転とは、機器内配管や温水配管の水が凍結し、破損・水漏れが発生することを防止する自動運転です。そのため機器・熱源機の電源はOFFにしないでください。長期不在などやむを得ず機器・熱源機の電源をOFFにする場合は、下記の操作方法および「熱源機の取扱説明書」に記載されている方法にしたがって水抜きをしてください。

機器内の水抜きのしかた

・脱衣室リモコンで操作します。(浴室リモコンでは操作できません)

- ① 止水栓を閉じる。
- ② 換気ボタンを押す。(換気運転します)
- ③ もう一度換気ボタンを押し、そのまま3秒以上押す。
表示部に $Hd\odot$ が表示されます。
- ④ タイマー設定 ∇ ボタンを、表示部に $Hd\odot$ が表示されるまで押す。
行きすぎた場合、 \blacktriangle ボタンを押しても戻れません。
(\blacktriangle ボタンを押すと、他のモードの設定が変更されます。
間違えて設定した場合は、元に戻してください。(P.45ページ)
再度 $Hd\odot$ が表示されるまで、 ∇ ボタンを押してください。
- ⑤ タイマー設定 \blacktriangle ボタンで、 $Hd\uparrow$ に設定する。
行きすぎた場合、 ∇ ボタンを押しても戻れません。
(∇ ボタンを押すと、他のモード記号が表示されます。)
(④ からやり直してください。
風向ルーバーが開き、約10分間機器配管内の水抜きをおこないます。(水抜き時、ノズルから水または温水が数滴滴下します)
約10分経過すると、風向ルーバーが閉じ、水抜きを終了します。
設定モードは $Hd\odot$ に戻ります。
- ⑥ 停止 ボタンを押して、換気運転を終了し、ブレーカーをOFFにしてください。

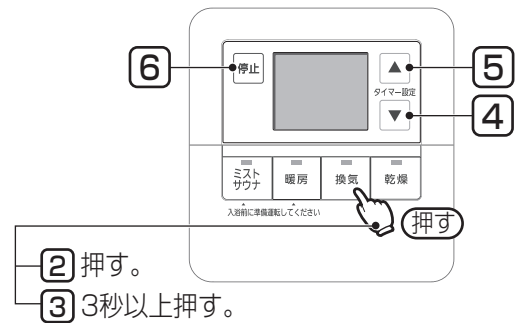

注意

機器運転直後は、機器内のお湯が高温になっているので、機器が完全に冷えてから水抜きをおこなう



やけどのおそれがあります。

熱源機の電源をOFFにする場合は、熱源機の取扱説明書に記載されている方法に従う



熱源機の故障の原因となります。

記号	モード名	詳細設定		
		記号	出荷時設定	設定内容
$Hd\odot$	機器内水抜きモード	$Hd\odot$	○	通常
		$Hd\uparrow$		機器内水抜きモード

- ・機器の水抜きをするときは、ノズルから排水が滴下しますので浴室内に衣類などがいないか確認してください。
- ・止水栓およびブレーカーの位置は、販売店または工事店にご確認ください。

温水配管の水抜きのしかた

「熱源機の取扱説明書」に記載されている方法にしたがってください。

再度機器を使用するとき

- ① ブレーカーをONにしてください。
- ② 止水栓を開き、47ページの説明にしたがって、配管内の水を排水してから使用してください。

長期間ミストサウナ運転をしなかったときには

運転前に配管内に長期間たまっていた水を排水（ミスト噴霧）し、水の入れ替えをおこなってください。

配管内の水を排水したいとき

記号： **4b** ○

以下の説明において○(例：4b○)には、各設定モードで決められた数字が表示されます。

- ・脱衣室リモコンで設定操作ができます。(43ページ)
- ・浴室内に衣類などがいないか確認し、浴室外へ退出してください。
- ・入居直後や断水復帰後は、浴室や脱衣室の給水栓からしばらく水を流したあとに下記操作をおこなってください。(断水復帰後などは、にごった水が出る場合があります。きれいな水が出ることを確認してください)

記号	モード名	詳細設定		
		記号	出荷時設定	設定内容
4b○	強制排水モード	4b0	○	通常
		4b1		強制排水モード

4b1 に変更すると風向ルーバーが開き、約5分間ノズルから配管内にたまった水を排出します。約5分経過すると、ミスト噴霧が停止し風向ルーバーが閉じます。設定モードは 4b0 に戻ります。

お知らせ

- ・強制排水モード動作中にノズルから水が噴霧されます。噴霧範囲内に物を置いておかないようにしてください。

煙が出るタイプの防カビ剤の使用は控えてください

もし、煙が出るタイプの防カビ剤を使用するときには

機器内部に防カビ剤が入らないようにしてください。(実施の例を参照してください)

機器内部には銅・しんちゅう・アルミ製部品を使用しており、防カビ剤に含まれる成分と反応して、機器内部の部品の故障・さびの原因になります。

実施の例

- ①浴室を乾かす。
- ②機器の運転を停止する。(※1)
- ③大きめのビニール袋でフロントパネル全体を覆い、天井にテープで固定する。
- ④防カビ剤をセットし、くん煙する。
- ⑤2時間以上放置後、ビニール袋を取りはずす。
- ⑥防カビ剤の取扱説明書に記載されている方法にしたがって換気をおこなう。

(※1) ABD-4113BCSKJ3M、ABD-4113BCSKJ2M、ABD-4113BCSK-JMのみ
24時間換気運転をボタン長押しで停止し、作業後に必ず運転を再開してください。(38ページ)

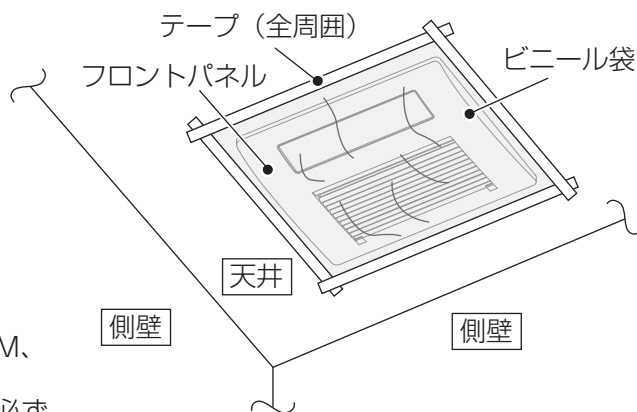

故障かな！？と思ったら

それは大丈夫！故障かな！？と思っても、こんな場合なら大丈夫。

こんな場合		それは大丈夫！	参考ページ
暖房・乾燥・ミストサウナ	浴室が温まらない	●天井からの温風吹き出し方式による暖房ですので、浴室内外の温度差によって足元が寒く感じられることがあります。また、洗い場の床面を温めることはできません。	25
	浴室が乾かない	●浴室乾燥は、天井・壁面などの乾燥を目的としておりますので床面など一部乾かない場合があります。また、浴室の種類や大きさにより一部乾きにくい所があります。	29、32
	衣類が乾かない	●衣類の種類や量、脱水状態、浴室の種類や大きさ、気温や湿度によって、十分乾燥しない場合があります。再度、乾燥運転をしてください。	28～32
	ミストサウナや暖房、乾燥の能力が低下した	●エアフィルターにゴミやホコリがたまっていると能力が十分に発揮できません。エアフィルターをお手入れしてください。また、機器内にホコリがたまり能力が低下することがあります。定期的に点検（有償）を依頼されることをおすすめします。	42
換気	換気を停止しても換気ファンが動いている	●外部スイッチがONしているためです。浴室暖房乾燥機のリモコンには表示しません。外部スイッチをOFFにしても、外部スイッチ自体や浴室暖房乾燥機の遅延運転が設定されている場合は、運転を継続します。	40
24時間換気	浴室一時停止をしても換気ファンが動いている	●浴室一時停止は浴室からの換気を一時的におこなわないようにしているのみで、浴室以外からの換気はおこなうため、換気ファンは動いたままになります。 (ABD-4113BCSKJ3M、ABD-4113BCSKJ2Mの場合)	38～39
ミストサウナ	マイクロミストが噴霧しない	●マイクロミストは1ミクロン以下の微細なミストを噴霧するため目には見えません。 (浴室の温度が低いときは白く湯気のように見えることがあります)	19
	スプラッシュミストが噴霧しない	●浴室内の温度およびミスト温度がある程度上昇するまでミスト噴霧はしません。運転開始後、5分程度お待ちください。 (お風呂の追いだきや他の温水暖房器と同時に運転しているとミスト噴霧の温度が上がるのに時間がかかることがあります) ●運転モードの切り替え時などに、すぐにミスト噴霧をしないことがあります。しばらくお待ちください。 ●水が供給されていないとミスト噴霧はしません。止水栓を開けてください。	—
	ミストサウナ運転中にミスト噴霧が止まる	●浴室温度が上がりすぎるのを防ぐためです。浴室の温度が下がれば再びミスト噴霧をはじめます。	—
	ミストサウナ運転中にミスト噴霧温度が下がる	●ミストサウナ運転開始直後など、浴室の温度が低い場合ミスト噴霧が冷たく感じる場合がありますが、故障ではありません。冬期など浴室が冷えているときは必ず十分な準備運転をおこなってください。 ●高温・高湿度状態が長く続いた場合、温度設定を低い設定に切り替えたときには室温を調整するためミスト噴霧温度を下げる場合があります。浴室の温度が下がれば再びミスト噴霧温度を上昇させます。	18 23
	ミストサウナ運転中、浴室が十分温まらない	●広い浴室や大きな窓がある場合、また冷え込みの厳しいときは、温まりにくいため15分以上前を目安に準備運転をおこなってください。 ●お風呂の追いだき運転や床暖房と同時に運転していると、温まるまで時間がかかることがあります。	18

それは大丈夫！ 故障かな！？と思っても、こんな場合なら大丈夫。

	こんな場合	それは大丈夫！	参考ページ
ミストサウナ (つづき)	ミスト噴霧量が多い または少ない	<ul style="list-style-type: none"> ●風向ルーバーの向きや風量によってはミスト噴霧量が多く見えたり、少なく見えたりすることがあります。 ●お湯はりや給湯、他の水栓を同時に使用すると水圧変化により、一時的に運転音、ミスト噴霧量に変化することがあります。 ●スプラッシュミスト運転時と水ミスト運転時ではミスト噴霧温度が異なるため、噴霧量が多く見えたり、少なく見えたりすることがあります。また、噴霧角度が変化して見えることがあります。 	23
	ミストサウナ運転を停止してもミスト噴霧が止まらない	<ul style="list-style-type: none"> ●もう一度ミストサウナの運転をし停止させてください。それでもミスト噴霧が止まらない場合は、止水栓を閉にしてお買い上げの販売店にご連絡ください。 	——
	運転停止後に音がする	<ul style="list-style-type: none"> ●水圧や気温により音がすることがありますが、故障ではありません。 	——
	運転中に何度も「ピピピ」という音がする	<ul style="list-style-type: none"> ●ミストサウナ運転中、5分経過ごとに音でお知らせします。 ●スプラッシュミスト運転時、ミスト噴霧開始を音でお知らせします。 	20
	マイクロミスト運転をするとノズルから一瞬水滴が噴き出す	<ul style="list-style-type: none"> ●水圧が高く、機器内の弁に空気が残っている場合、一瞬水滴を噴き出すことがあります。一時的な現象で、しばらく運転を続けると収まります。 	——
衣類脱臭	衣類の臭いがとれない	<ul style="list-style-type: none"> ●臭いの種類や強さ、衣類の種類や量によって、臭いが残る場合があります。運転時間を長くする、衣類の量を減らすなどをおすすめしますが、完全に脱臭できない場合もあります。 ●衣類脱臭運転中に停止ボタンを押して停止すると、脱臭効果が得られない場合があります。途中で停止ボタンを押さないでください。 	34～35
パンチ	パンチ運転後、浴室に水滴が残っている	<ul style="list-style-type: none"> ●浴室の形状などによっては水滴が残る場合がありますが、カビの抑制効果に問題はありません。必要に応じて乾燥運転をおこなってください。また、パンチ運転後に自動的に乾燥運転するように設定することもできます。 	36、45
	カビがはえた	<ul style="list-style-type: none"> ●パンチ運転中に停止ボタンを押して停止すると、カビの抑制効果が得られない場合があります。途中で停止ボタンを押さないでください。 ●浴室の形状などによってカビの抑制効果の低い部位がある場合があります。 ●カビの種類によっては抑制効果の低いものがあります。また、ピンク色の汚れには効果がありません。 	36
	カビの黒ずみ汚れがとれない	<ul style="list-style-type: none"> ●パンチ運転はカビの成長を抑制するものです。既に見られるカビの黒ずみ汚れを除去・脱色する効果はありません。 	36
浴室サーチ	「パンチサイン」点滅前にカビがはえた	<ul style="list-style-type: none"> ●浴室サーチ運転開始時のカビの成長度合いによっては「パンチサイン」が点滅する前に浴室壁面がカビで黒ずむ場合があります。パンチ運転するか、浴室のお手入れをしてから浴室サーチ運転をすることをおすすめします。 	37
風	温風が出ない	<ul style="list-style-type: none"> ●ミストサウナ運転や暖房運転開始時、冷風防止機能のため温水の温度が十分に上がるまで温風は出ません。しばらくお待ちください。温風が出ます。 	25
	吹き出し風量や換気風量が少ない	<ul style="list-style-type: none"> ●機器のエアーフィルターや、脱衣室・トイレの吸気口フィルターにゴミやホコリがたまっていると能力が十分に発揮できません。エアーフィルターをお手入れしてください。 	42
	24時間換気運転中のため入浴中寒い	<ul style="list-style-type: none"> ●浴室一時停止ボタンを押してください。 	38～39

故障かな！？と思ったら (つづき)

それは大丈夫！ 故障かな！？と思っても、こんな場合なら大丈夫。

	こんな場合	それは大丈夫！	参考ページ
音	運転開始やモード切り替えのときに音がする	●ファンの速度変更やリレー切り替えの音です。故障ではありません。しばらくお待ちください。(約30秒)	——
	運転中、音が大きくなる	●風向ルーバーの向きにより音が大きくなることがあります。故障ではありません。	——
	運転音が気になる	●マイクロミスト運転や衣類脱臭運転、パンチ運転では、マイクロミストを生成するためにモーターを高速回転させています。故障ではありません。 ●ミストサウナ運転後の乾燥運転や本体自動乾燥運転中も、機器内を清潔に保つため、モーターを高速回転させます。吹き出し用モーター、換気用モーター、ミスト生成用モーターが同時に運転するため、音が大きく感じることがあります。故障ではありません。	——
	運転中に「シュー」や「シュッシュ」という音がする	●マイクロミスト運転や衣類脱臭運転、パンチ運転をおこなうと、マイクロミストを生成するときに水を破碎する音がします。故障ではありません。 ●ミストサウナ運転後の乾燥運転や本体自動乾燥運転中も、機器内を清潔に保つため、水を破碎させることがあります。	——
	運転中に「キュルキュル」という音がする	●マイクロミスト運転や衣類脱臭運転、パンチ運転をおこなうと、機器内の弁の開閉時に音がなることがあります。弁に残った空気が抜けるとなくなります。故障ではありません。	——
	「ピシッ」という音がする	●温度変化により機器内部の部品(樹脂など)がわずかに伸縮するときの音です。故障ではありません。	——
	停止時に水の流れる音がする	●凍結予防時に温水配管に温水を循環させます。故障ではありません。	46
	運転・停止時や運転モード切り替わり時に「コトコト」や「グググ」という音がする	●風向ルーバーの位置確認時の音や、部品の動作音です。故障ではありません。	——
	運転していないのに音がする	●凍結防止運転や本体自動乾燥運転(表示部に「dry」)などをおこなっているためです。 ●機器内の弁の固着を防止するために、定期的に弁が動作しています。この時に弁の動作音が聞こえる場合がありますが、故障ではありません。	22、46
	ミストサウナ運転時に「コンッ」という音がする	●機器内の弁の開閉音です。故障ではありません。	——
異常音がする音が大きくなる	●エアーフィルターがきちんと取り付けしていない可能性があります。エアーフィルターを確実に入れてください。 ●機器のエアーフィルターや脱衣室・トイレの吸気口フィルターにゴミやホコリがたまっていると運転音が大きくなる場合があります。エアーフィルターが目づまりしていないか確認してください。また、機器内にホコリがたまり運転音が大きくなる場合があります。定期的に点検(有償)を依頼されることをおすすめします。	42	
	浴室の壁が振動する	●運転中に、浴室の壁が振動する場合があります。モーターの回転によるものですので故障ではありません。	——
風向ルーバー	運転を停止しても風向ルーバーが完全に閉まらない	●風向ルーバーを手で動かしたり、押さえたりしたためです。リモコンで涼風運転をしたあとと停止すると、完全に閉まります。	14

それは大丈夫！ 故障かな！？と思っても、こんな場合なら大丈夫。

	こんな場合	それは大丈夫！	参考ページ
リモコン	リモコンを操作しても動かない	<ul style="list-style-type: none"> ●停電していませんか？ ●電源がOFFになっていませんか？ 	—
	リモコンに「dry」の文字が表示される	<ul style="list-style-type: none"> ●ロック中ではありませんか？ (浴室リモコンに「—」と表示されます) 	11
	リモコンに「FIL」の文字が表示される	<ul style="list-style-type: none"> ●ミストサウナ運転後に、本体自動乾燥運転をおこなうためです。故障ではありません。10分程度で終わりますので、しばらくお待ちください。 ※「停止」ボタンで一時的に停止することができますが、一定時間経過後に再度「本体自動乾燥運転」をおこないます。 	22
	リモコンに「FIL」の文字が表示される	<ul style="list-style-type: none"> ●エアフィルター清掃の目安をお知らせする表示です。エアフィルターの汚れを確認し、必要であればエアフィルターのお手入れをしてください。 「換気」ボタンを3秒以上長押しすると表示は消えます。 「FIL」を表示させたくない場合は「エアフィルターのお手入れ時期の目安を脱衣室リモコンに表示するには」で変更してください。 	42
	台所リモコンの浴室（予備）暖房スイッチを押すとミストサウナ運転が動作する	<ul style="list-style-type: none"> ●熱源機リモコンによる浴室（予備）暖房運転の設定を変更してください。 	22、44
水滴	機器から水滴が落ちたり排気口から湯気や水滴が落ちる	<ul style="list-style-type: none"> ●機器が浴室の湯気を吸い込むため、機器内部に結露した水滴が落ちることがあります。また、入浴剤が混じって色のついた水滴が落ちたり、機器に入浴剤の色がつくこともあります。 布でふき取ってください。 なお、機器内部に結露した水滴は長めに乾燥運転をおこなうことによりとることができます。 	—
	色がついた水滴が落ちる		
	ミストサウナ運転中に水滴が落ちる	<ul style="list-style-type: none"> ●長時間ミストサウナ運転した場合、機器内部、フロントパネル、風向ルーバー、浴室天井に結露が発生し、水滴が落ちる場合があります。 	22
臭い	運転中や運転後に臭いがする	<ul style="list-style-type: none"> ●浴室内や機器が温まることにより臭いがでる場合がありますが、故障ではありません。 	—

もう一度確かめて！ 修理を依頼する前に、あわてず調べてみましょう。

	こんな場合	調べてみましょう	参考ページ
暖房・乾燥	浴室が乾かない 浴室が温まらない 衣類が乾燥しない	<ul style="list-style-type: none"> ●熱源機が正常に作動しているか、熱源機のリモコンを確認してください。 故障表示があれば熱源機の取扱説明書にしたがって処置をしてください。 	—
換気	換気しない	<ul style="list-style-type: none"> ●換気運転をして脱衣室リモコンに異常表示がないか確認してください。また、機器が作動する音がするか確認してください。 「異常表示がある」または「機器が作動する音がしない」場合はお買い上げの販売店にご連絡ください。 	—
風	温風が出ない	<ul style="list-style-type: none"> ●熱源機が正常に作動しているか、熱源機のリモコンを確認してください。 故障表示があれば熱源機の取扱説明書にしたがって処置をしてください。 	—

故障かな！？と思ったら (つづき)

●脱衣室リモコンの異常表示 異常表示を確認してください。

- ・機器に不具合が生じると、リモコンのタイマー表示部に3ケタの数字が点灯します。

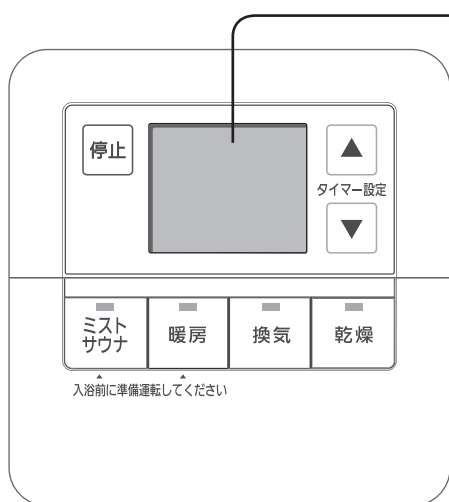

表示部	異常内容	表示が出た場合	
314	吸込温センサー異常	●お買い上げの販売店にご連絡ください。	
334	コイル温センサー異常		
354	ノズル温センサー異常		
364	湿度センサー異常		
414	満水異常		
444	水位センサー異常		
484	脱リモ温センサー異常		
494	浴リモ温センサー異常		
544	給水異常		
554	ルーバー異常		
574	加熱異常		
594	液-液熱交換器内部漏れ		
604	ミストディスクモーター異常		
624	循環ファンモーター異常		
654	流量制御弁開故障		
684	換気ファンモーター異常 (※1)		
744	脱衣室リモコン通信異常		
754	浴室リモコン通信異常		
764	マイコン間通信異常		
**3	熱源機異常 (※2)		●熱源機の取扱説明書にしたがって、処置してください。
043	熱源機給水異常		

(※1) ABD-4113BCSK-M、ABD-4113BCS-MIは表示しません。

(※2) 熱源機より受信したエラーコードを表示します。

- ・熱源機の機種によっては、表示が出ない場合があります。
- ・以上のことをお調べいただき、なお異常があるときや、わからないときは、お買い上げの販売店にご連絡ください。

不完全な処置は、事故のもとになります。お客さま自身で修理は、絶対におこなわないでください。

※停電時について

ブレーカーを「OFF」にしたり、停電があった場合は、風向ルーバー、タイマー設定時間、温度、音量は、初期設定に戻ります。初期設定については17ページを参照してください。

24時間換気は、停電などにより電源が「OFF」になったあと、再び電源が「ON」になっても停止したままです。24時間換気ボタンを押して運転してください。

●リセット操作について

下記 **こんなとき** の場合には、脱衣室リモコンのリセット操作をおこなってください。

- ① ミストサウナボタンと乾燥ボタンを同時に2秒以上押してください。
- ② うまくリセットされない場合はもう一度リセット操作をしてください。

こんなとき

- 残り時間表示部に異常表示がされているとき。
- 停電していないときに、ブレーカーがONにもかかわらず、リモコンを操作しても動かないとき。
- リモコンのランプが不規則に点灯したり、一度にたくさん点灯する場合。
- 停止操作しても停止しないとき。

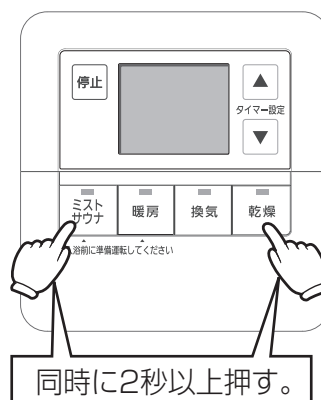

- ・リセット後は停止状態となります。用途に応じた運転ボタンを押してお使いください。
- ・処置後も異常表示を繰り返すときは、お買い上げの販売店にご連絡ください。

アフターサービスについて

サービスのお申し込み

- 修理依頼の前に、48～52ページ「故障かな！？と思ったら」を見て、もう一度ご確認ください。
- ご確認のうえ、それでも直らない場合、あるいはご不明なときには、ご自分で修理をおこなわないでお買い上げの販売店にご連絡ください。
なお、連絡されるときは、次のことをご知らせください。

1. 品名

ABD-4113BCSKJ3M
ABD-4113BCSKJ2M
ABD-4113BCSK-JM
ABD-4113BCSK-M
ABD-4113BCS-M

(脱衣室リモコンのフタを開けた左下部に記載してあります)

2. 故障現象または異常表示の内容

(できるだけ詳しく)

3. ご住所、お名前、電話番号、道順

(付近の目印など)

4. 訪問ご希望日

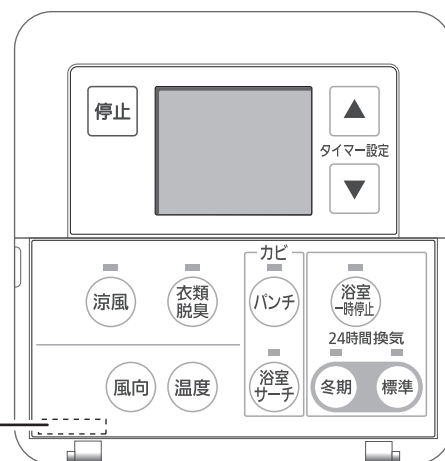

保証、補修について

- 保証書に記載されているように機器の故障については、一定期間・一定条件のもとに修理いたします。保証書を紛失されますと、無料修理期間であっても修理費をいただくことがありますので、大切に保管してください。また、保証書にお買い上げ日・保証期間およびお買い上げの販売店名が記載されているかご確認ください。
- 無料修理期間経過後の故障修理については、お買い上げの販売店にご相談ください。修理によって機能が維持できる場合、修理（有料）いたします。

BL認定品について

- BL認定品は「優良住宅部品」「瑕疵保証・賠償責任保険付」です。
- 一般財団法人ベターリビングお客様相談室の電話番号は「03-5211-0680」です。

補修用性能部品の最低保有期間について

- 補修用性能部品の最低保有期間は、当製品の製造中止後10年間となっています。その後の修理は補修用性能部品がなく、修理できない場合がありますのでご了承ください。なお、補修用性能部品とは、その製品の性能を維持するために必要な部品です。

アフターサービスについて分からないとき

- お買い上げの販売店にお問い合わせください。

仕様

項目		仕様					
品名		ABD-4113BCSKJ3M	ABD-4113BCSKJ2M	ABD-4113BCSK-JM	ABD-4113BCSK-M	ABD-4113BCS-M ※1	
機器寸法(フランジ含まず)(mm)		高さ270×幅470×奥行767			高さ270×幅470×奥行577	高さ270×幅470×奥行653	
フロントパネル寸法(mm)		高さ45×幅590×奥行505					
質量		18kg		16.5kg	15kg		
熱源		暖房用温水 (80℃、3.5L/min)					
電源		単相 100V 50/60Hz					
接続	温水(入口、出口)	樹脂管CHジョイント					
	電気	電源線 100V 3心 (アース線1心) VVFφ1.6またはφ2.0					
	給水	G1/2B オス					
標準熱出力		暖房強：4.1kW (2.0L/min)					
消費電力 (W)	暖房	強	50.5				
		弱	20				
	乾燥	自動	62.5	60.5	57.5	72/73	57.5(換気含まず)
		強	62.5	60.5	57.5	72/73	57.5(換気含まず)
		弱	30	27	22	40/39.5	19.5(換気含まず)
		エコ	送風	60.5	58.5	55.5	70/71
	温風		62.5	60.5	57.5	72/73	57.5(換気含まず)
	ミストサウナ	スファッシュミスト	52.5 (温度設定3) [52.5 (温度設定5) ~43.5 (温度設定1)]				
		マイクロミスト	59.5 (温度設定3) [59.5 (温度設定5) ~49.5 (温度設定1)]				
		マイクロミスト外	38 (温度設定3) [49.5 (温度設定5) ~31 (温度設定1)]				
	換気	自動	14	11	6.5	20/20.5	—
		強	14	11	6.5	20/20.5	—
		弱	6	6	6	15/14	—
	涼風	33	30	30	47/46.5	27(換気含まず)	
	24時間換気(標準)	7 [100m ³ /h(OPa)]	6 [80m ³ /h(OPa)]	6 [80m ³ /h(OPa)]	—	—	
衣類脱臭	69.5	67.5	63	79/79.5	60.5(換気含まず)		
パンチ	59.5~60.5	58.5~59.5	55.5~59.5	59.5~70/59.5~71	51.5~59.5(換気含まず)		
浴室サーチ	※24時間換気の消費電力値にしたがいます。						
風量 (m ³ /h)	暖房	強	吹き出し：300				
		弱	吹き出し：175				
	乾燥	自動	吹き出し：300 換気：180(0~170Pa)	吹き出し：300 換気：144(0~165Pa)	吹き出し：300 換気：90(0~140Pa)	吹き出し：300 換気：90/90(80Pa)	吹き出し：300 ※2
		強	吹き出し：300 換気：180(0~170Pa)	吹き出し：300 換気：144(0~165Pa)	吹き出し：300 換気：90(0~140Pa)	吹き出し：300 換気：90/90(80Pa)	吹き出し：300 ※2
		弱	吹き出し：175 換気：180(0~170Pa)	吹き出し：175 換気：144(0~165Pa)	吹き出し：175 換気：90(0~140Pa)	吹き出し：175 換気：90/90(80Pa)	吹き出し：175 ※2
		エコ	送風	吹き出し：300 換気：180(0~170Pa)	吹き出し：300 換気：144(0~165Pa)	吹き出し：300 換気：90(0~140Pa)	吹き出し：300 換気：90/90(80Pa)
	温風		吹き出し：300 換気：180(0~170Pa)	吹き出し：300 換気：144(0~165Pa)	吹き出し：300 換気：90(0~140Pa)	吹き出し：300 換気：90/90(80Pa)	吹き出し：300 ※2
	ミストサウナ	スファッシュミスト	300 (温度設定3) [300 (温度設定5) ~255 (温度設定1)]				
		マイクロミスト	300 (温度設定3) [300 (温度設定5) ~255 (温度設定1)]				
		マイクロミスト外	215 (温度設定3) [255 (温度設定5) ~180 (温度設定1)]				

※1 ABD-4113BCS-Mは、長期使用製品安全表示制度の対象外です。

※2 ABD-4113BCS-Mの換気風量は中間ダクトファン(現地調達部品)によって異なります。

項目		仕様						
品名		ABD-4113BCSKJ3M	ABD-4113BCSKJ2M	ABD-4113BCSK-JM	ABD-4113BCSK-M	ABD-4113BCS-M ※1		
風量 (m ³ /h)	換気	自動	180 (0~170Pa)	144 (0~165Pa)	90 (0~140Pa)	90/90 (80Pa)	※2	
		強	180 (0~170Pa)	144 (0~165Pa)	90 (0~140Pa)	90/90 (80Pa)		
		弱	80 (0~200Pa)	80 (0~200Pa)	50(12Pa), 80(0Pa)	50/50 (24.5Pa)		
	涼風	吹き出し：225 換気：144 (0~190Pa)	吹き出し：225 換気：100 (0~180Pa)	吹き出し：225 換気：90 (0~140Pa)	吹き出し：225 換気：90/90 (80Pa)	吹き出し：225 ※2		
	24時間換気 (標準)	(50m ³ /h 設定時)	50(12Pa), 90(0Pa)	(30m ³ /h 設定時)	30(5Pa), 53(0Pa)	(30m ³ /h 設定時)	30(5Pa), 53(0Pa)	—
		(60m ³ /h 設定時)	60(0~100Pa)	(40m ³ /h 設定時)	40(8Pa), 70(0Pa)	(40m ³ /h 設定時)	40(8Pa), 65(0Pa)	
		(80m ³ /h 設定時)	80(0~200Pa)	(50m ³ /h 設定時)	50(12Pa), 83(0Pa)	(50m ³ /h 設定時)	50(12Pa), 80(0Pa)	
		(100m ³ /h 設定時)	100(0~220Pa)	(60m ³ /h 設定時)	60(0~100Pa)	(60m ³ /h 設定時)	60(17Pa), 95(0Pa)	
		(120m ³ /h 設定時)	120(0~200Pa)	(80m ³ /h 設定時)	80(0~200Pa)	(70m ³ /h 設定時)	70(23Pa), 115(0Pa)	
	(144m ³ /h 設定時)	144(0~190Pa)	(100m ³ /h 設定時)	100(0~180Pa)	(80m ³ /h 設定時)	80(28Pa), 130(0Pa)		
衣類脱臭	吹き出し：300 換気：180 (0~170Pa)	吹き出し：300 換気：144 (0~165Pa)	吹き出し：300 換気：90 (0~140Pa)	吹き出し：300 換気：90/90 (80Pa)	吹き出し：300 ※2			
パンチ	吹き出し：300 換気：180 (0~170Pa)	吹き出し：300 換気：144 (0~165Pa)	吹き出し：300 換気：90 (0~140Pa)	吹き出し：300 換気：90/90 (80Pa)	吹き出し：300 ※2			
浴室サーチ	※24時間換気の風量値にしたがいます。			—	—			
騒音値 (dB(A))	暖房	強	49					
		弱	38					
	乾燥	自動	50	50	50	50/50	49(換気含まず)	
		強	50	50	50	50/50	49(換気含まず)	
		弱	42	40	39	39/39	38(換気含まず)	
	ミスト サウナ	エコ	50	50	50	50/50	49(換気含まず)	
		スファッシュミスト	49 (温度設定3) [49 (温度設定5) ~46 (温度設定1)] (+ミスト噴霧音)					
		マイクロミスト	49 (温度設定3) [49 (温度設定5) ~46 (温度設定1)] (+水破碎音)					
	マイクロミスト外	42 (温度設定3) [46 (温度設定5) ~40 (温度設定1)] (+水破碎音)						
	換気	自動	34.5	32.5	22.5	38/37	—	
		強	34.5	32.5	22.5	38/37	—	
		弱	18	19.5	20	24/24	—	
	涼風	45	45	44	44/44	43(換気含まず)		
24時間換気(標準)	21(100m ³ /h(0Pa)時)	19.5(80m ³ /h(0Pa)時)	20(80m ³ /h(0Pa)時)	—	—			
衣類脱臭	50	50	50	50/50	49(換気含まず)			
パンチ	49~50	49~50	49~50	49~50/49~50	49(換気含まず)			
浴室サーチ	※24時間換気の騒音値にしたがいます。			—	—			

※1 ABD-4113BCS-MIは、長期使用製品安全表示制度の対象外です。

※2 ABD-4113BCS-Mの換気風量は中間ダクトファン（現地調達部品）によって異なります。

●機器が停止しているときの待機時消費電力は、約1.0W (50/60Hz) です。

●水ミストの消費電力は7Wです。

●24時間換気(冬期)運転の風量は、24時間換気(標準)に対し2割程度ダウンします。

●騒音値はパナソニックエコシステムズ(株)無響音室にて機器の下方1m、フロントパネル端から水平方向1mの位置で測定した数値です。

長期使用製品安全表示制度に基づく機器表示について

(機器への表示内容)

※経年劣化により危害の発生が高まるおそれがあることを注意喚起するために電気用品安全法で義務付けられた右の内容の表示を機器におこなっています。



【製造年】機器に記載しています。
 【設計上の標準使用期間】10年
 設計上の標準使用期間を超えてお使いいただいた場合は、経年劣化による発火・けが等の事故に至るおそれがあります。

(設計上の標準使用期間とは)

※運転時間や温湿度など、標準的な使用条件に基づく経年劣化に対して、製造した年から安全上支障なく使用することができる標準的な期間です。

※設計上の標準使用期間は、無償保証期間とは異なります。また、偶発的な故障を保証するものではありません。

●「経年劣化とは」

長期間にわたる使用や放置に伴い生ずる劣化をいいます。

●設置状況や環境、使用頻度が右記の条件と異なる場合、または業務用など本来の使用目的以外でご使用された場合は、10年よりも短い期間で経年劣化による発火・けが等の事故に至るおそれがあります。

■標準使用条件 (社)日本ガス石油機器工業会規格 JGKAS C201 による

家族構成	4人世帯		
環境条件	電圧	単相100V	
	周波数	50Hz / 60Hz	
	温度	20℃	
	湿度	65%RH	
	設置条件	標準設置	
負荷条件	定格負荷		
想定時間	1年間の使用時間	暖房時間 ^{a)}	181時間/年
		乾燥時間	325時間/年
		涼風時間	120時間/年
		換気時間 ^{b)}	1460時間/年

注 a) : ミストサウナ機能付の場合、ミストサウナ運転は暖房運転に含む。

注 b) : 常時換気 (24時間換気) のものは、8760時間/年とする。

※品名ABD-4113BCS-Mは、長期使用製品安全表示制度の対象外です。

愛情点検

長年ご使用の浴室暖房乾燥機の点検を！



こんな症状はありませんか

- ブレーカーがたびたび切れる。
- スイッチやボタンによる動作が不確実。
- 運転中にこげくさいニオイがしたり、異常な音や振動がする。
- 水漏れがする。
- 機器が確実に固定されていない。
- リモコンの異常表示が出る。
- その他の異常や故障がある。
- ミストが噴霧しない。

ご使用
中止

このような症状のときは使用を中止し、故障や事故の防止のため必ず販売店に点検をご相談ください。

●便利メモ (おぼえのため、記入されると便利です)

販売店名	☎ () —	お買い上げ 年 月 日	年 月 日
お客様 ご相談窓口	☎ () —	品 番	ABD-4113BCSKJ3M ABD-4113BCSKJ2M ABD-4113BCSK-JM ABD-4113BCSK-M ABD-4113BCS-M

パナソニック株式会社

パナソニック エコシステムズ株式会社

〒486-8522 愛知県春日井市鷹来町字下仲田4017番