

5. 取扱説明書

浴室暖房乾燥機 (3室換気機能付) / (2室換気機能付) 取扱説明書 保証書付

店名コード	ガス会社BLコード
FD2809F3 (3室換気機能付)	BBD-3300ACSK-3
FD2809F2 (2室換気機能付)	BBD-3300ACSK-2

このたびは、ハーマンの浴室暖房乾燥機をお買い上げいただきましてありがとうございます。

安全にご使用していただくために、機器を使用する際によく読み、十分に理解したうえで使用してください。

この取扱説明書は、いつでも利用できる場所に大切に保管してください。

この取扱説明書の記載が保証書になっております。お買い上げ日、販売店名、保証内容などをよく確認し、大切に保管してください。

お客様のご苦情をお受けするときは、その用に必要な取扱説明書の内容を説明してください。

本書を紛失された場合や、ご不明な点がございましたら、お買い上げの弊社は、お買い上げの弊社にお問い合わせてください。

よくしるべきこと

1. 使用前に
 - 特に注意していただきたいこと 1~5
 - 浴室暖房乾燥機のしくみ 6
 - 各部のなまえとはたらき 7~8

2. 使いかた

- 乾燥運転のしかた 9~12
- 衣類乾燥をするとき 9
- 浴室乾燥をするとき 10
- 洗濯乾燥機(ハイマセットのめやす) 11
- 衣類乾燥のめやす 11
- 浴室乾燥機(ハイマセットのめやす) 11
- 上手な洗たく物の干しかた 12
- 暖房運転のしかた 13~14
- 上手な暖房の使いかた 13
- 涼風運転のしかた 15
- 換気運転のしかた 16

3. 点検・お手入れ、他

- 点検・お手入れ 17~18
- 故障かな?と思ったら 19~20
- アフターサービス 21
- 仕様 22
- 保証書 裏表紙



型 式 名
FD2809F3
FD2809F2

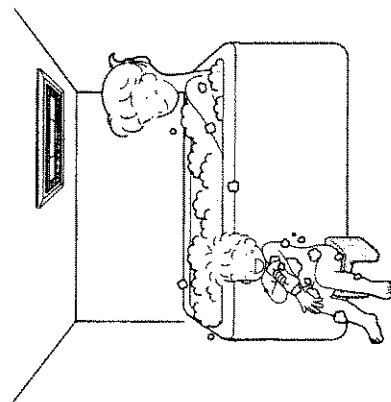

HARMAN

TH40

保証書

品 名 コー ド	浴室暖房乾燥機	FD2809F2	FD2809F3
----------	---------	----------	----------

この保証書は本書にお買い上げの日付が記載されています。この保証書はお客の保証の正常な取得状態において、機器本体が故障した場合には、本書の記載内容で無料修理を行うことを約束するものです。

1. 取扱説明書、工事説明書に基づいた正常な使用状態で、下記保証期間中に故障した場合には、お買い上げの販売店または、もよりの販売店に修理を依頼してください。

2. 保証期間中に修理を要する場合は、お買い上げの販売店または、もよりの弊社にご依頼ください。本書をご提示ください。

3. 保証書の名称は、機器にお買い上げの保証書に記載されています。出展に際する領書を必ずお持ちください。

4. この保証書は本保証書に記入してあるお買い上げの保証書に準じて発行されています。お買い上げの保証書に記載されている内容に従ってご使用ください。

5. 本書は再発行を禁じます。紛失した場合は、お買い上げの販売店または、もよりの弊社にご依頼ください。

6. 保証期間中の修理は、本書の記載内容に基づいて行われます。

7. 保証期間中の修理は、本書の記載内容に基づいて行われます。

お 客 様	お 名 前	TEL
	ご 住 所	
保 証 期 間	お 買 い 上 げ	年 月 日 から 1 年 間
	(但し、BLマーク付は2年間)	
販 売 店	店 名	TEL
	住 所	

※この保証書は本書に明示した範囲、条件のもとにおいて無料修理をお約束するものです。従って、この保証書によってお客様の故障の原因を判断するものではありません。保証期間経過後の修理などについてご不明な場合は、お買い上げの販売店または、もよりの弊社にお問い合わせてください。

※保証期間経過後の修理、修理費用はお客様の負担となります。修理費用についてはアフターサービス欄をご覧ください。

株式会社 A-VJ 〒578-0941 東大阪市西田町6丁目2-35 TEL 0729 (63) 9800

年 月 日	修 理 記 録 (修 理 内 容)	サ ー ビ ス 員 (印)

株式会社 A-VJ 本社 〒578-0941 東大阪市西田町6丁目2-35 TEL 0729 (63) 9800

連絡先 • ガス関係の修理は「フリーダイヤル」をご利用ください。
フリーダイヤル 0120-38-8180
フリーダイヤル 0120-38-8180
フリーダイヤル 0120-38-8180

特に注意していただきたいこと

安全に正しく使用していただくために必ずお読みください。

☆ここに示した注意事項と絵表示は機器を正しく安全に使用していただき、お客様や他の人々への危険や、財産への損害を未然に防止するためのものです。必ずお守りください。

■読んだ取り扱いにより生じる危害・損害の程度をつぎの三つに区分しています。

▲警告	この表示を無視して、誤った取り扱いをすると、人が死亡、重傷を負う可能性または、火災が想定される内容を示しています。
▲注意	この表示を無視して、誤った取り扱いをすると、人が傷害を負う可能性が想定される内容および物的損害のみが発生が想定される内容を示しています。
○お願い	危険・警告・注意の項目以外で特に守っていただきたい内容を示しています。

※ここでの「人」とは、使用者のみでなく、その家族、来客者、機器を搬送された人も含みます。
 ※警告・注意・お願い表示において、守らなかつた場合に起こりうる現象を黒めの文字で表記しています。
 (例：感電や機器の故障の原因になります。)
 ■注意事項の絵表示と意味はつぎのとおりです。

▲	一般的に「警告」(注意)	⊘	一般的な禁止	⊘	分解禁止
!	必ず行う	⊕	アース必要		

警告

■機器の設置について

- 機器の設置・移動および付帯工事または、修理・改造・分解はお買い求めの販売店または、もよりの弊社に依頼する。
- ご自身で設置されますと、思わぬ事故の原因になります。
- この機器はアースが必要のため、アースされているか確認する。
- 万一、機器が故障した場合、感電のおそれがあります。

※アースの確認ができない場合は、お買い求めの販売店に相談してください。

■機器のご使用にあたって

- 頭髮や体を乾かすために使用しない。
- 頭髮が機器から入らないうちに脱水症状や低温やけどのおそれがあります。
- 長時間にわたり運風や送風を身体に当てない。
- 脱水症状や低温やけどのおそれがあります。
- 同時に次のような方が使用する場合、周りの人が注視してあげてください。
 - 乳幼児、お年寄り、病人など自分の意志で体を動かさない方
 - 皮膚の弱い方
 - 疲労の激しい方、蒸汗された方
- 作動中にグリル板やエアフィルターをはずしたりしない。

クガややけど、感電、機器の故障の原因になります。

警告

●本体・物干バーにぶらさがったり、異常に重いものを干したりしない。
 クガや物干バーが曲る原因になります。

禁止

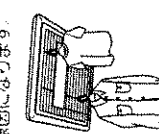

●本体やリモコンにお湯や水をかけたり、濡れた手でさわったりしない。
 感電や機器の故障の原因になります。

禁止

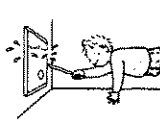

●洗たく物のポケットにライターやマッツなどの可燃物が入っていないことを確認してください。
 火災のおそれがあります。

●食用油、動物系油、植物油、ドライクリーニング油、ベンジンやシンナー、ガソリン、樹脂(セルローズ系)などの付着した衣類は洗たく後でも絶対に乾燥しないでください。
 自然発火や引火のおそれがあります。

禁止

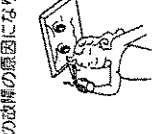

●地震、火災などの緊急の場合は、あわてずみみやかに機器用の屋内ブレーカーをOFFにする。
 思わぬ事故の原因になります。

●使用中に異常などの異常が感じられたときは、使用を中止し、機器用の屋内ブレーカーをOFFにする。
 異常のまま運転を続けると感電や火災のおそれがあります。

※原因がわからない場合は、お買い求めの販売店または、もよりの弊社に連絡してください。

!

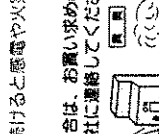

注意

● 機器本体のエアフィルターや脱衣室、トイレの吸気グリルの掃除を行うときは足元に注意して作業する。

※ すべりやすいスリッパなどをはいての作業や、不安定な踏台を持ち込んでの作業は、絶対にしないでください。また、浴そうの縁や風呂ブタの上にも乗らないでください。転倒によるけがの原因になります。

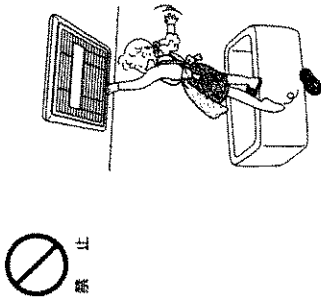

禁止

● 機器本体のエアフィルターをはずしたままや、オートルーバーおよびエアフィルターをふさいで動作させない。

● 脱衣室、トイレの吸気グリルのエアフィルターをはずしたままや、ふさいで動作させない。けがや故障の原因になります。

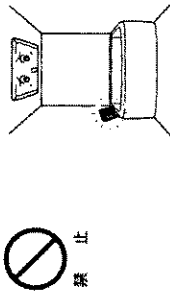

禁止

● 本体および脱衣室の吹出グリル・吸気グリルに防カビ剤、殺虫剤などを直接ふきかけない。火災や故障、さびの原因になります。

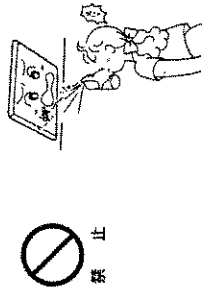

禁止

● 浴室内に化粧品瓶や可燃性ガスの含まれるスプレーなどを放置して、乾燥または暖房運転しない。

化粧用品には、人体の体温以上の温度になると燃焼の原因となる場合があります。また、可燃性ガスがスプレーなどから漏れて、発火・爆発の原因となります。

禁止

● リモコンにいたずらしない。感電や機器の故障の原因になります。

禁止

注意

● 火気は近づけない。火災や故障の原因になります。

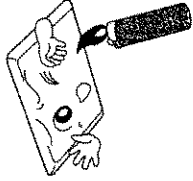

禁止

● 風扇や送風機を動植物に直接当てない。動植物に悪影響をあたえます。

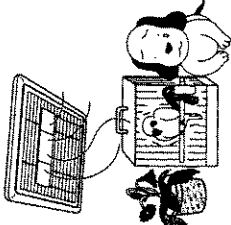

禁止

● 一般家庭用以外の目的に使用しない。食品・動植物・精密機械・美術品の保管や船・車などの特殊用途に使用すると、これらの商品の品質が低下する原因になります。また、過しく寿命が短くなります。

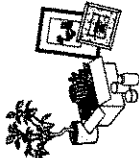

禁止

● オートルーバーの操作（風向調整）はリモコンから操作してください。手でオートルーバーを動かすと、正しいオートルーバーの位置からずれたり機器の故障の原因になります。

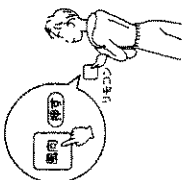

禁止

● 旅行などで長期間使用しない場合は、機器用の屋内プレーカーをOFFにする。節電劣化による感電や漏電・火災の原因になります。

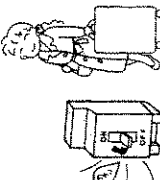

禁止

● 熱に弱い衣類や、縮みの気になる衣類は乾燥しないですでください。変色・形くずれの原因になります。

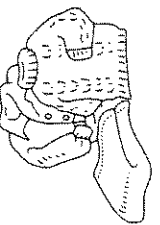

禁止

● 暖房・乾燥運転中の吹出口付近は、高温となりますので触らないでください。やけどのおそれがあります。

禁止

各部のなまえとはたらき

本体

●FD2809F3 (3室換気機能付)

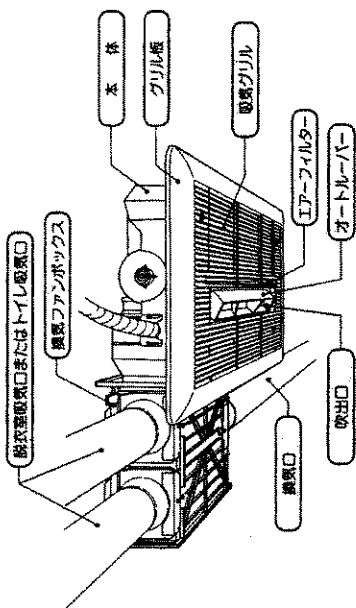

●FD2809F2 (2室換気機能付)

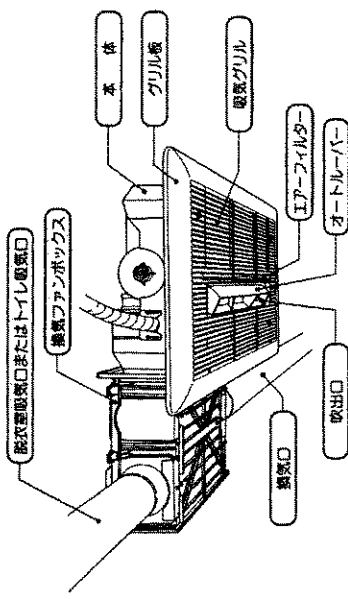

機能

- 乾燥：浴室の乾燥や洗たく物の乾燥をします。
 - 暖房：浴室を暖房します。
 - 涼風：浴室に涼しい風を吹き出します。
 - 換気：●FD2809F3の場合は、浴室と脱衣室とトイレの換気をします。
●FD2809F2の場合は、浴室と脱衣室またはトイレの換気をします。
- ※トイレや脱衣室に外部換気スイッチを設けている場合、外部換気スイッチでトイレや脱衣室の換気運転ができます。

リモコン

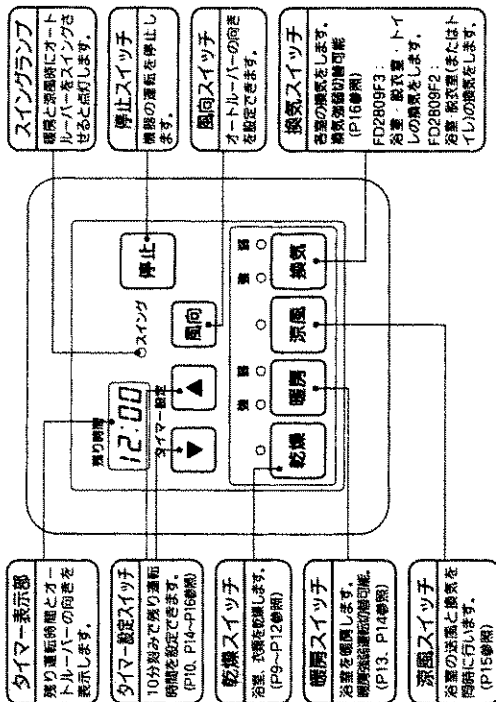

遠隔発停機能

- 浴室暖房乾燥機の「乾燥」「暖房」運転を行うと、熱源機の運転を自動的に「乾燥」「暖房」が停止すると熱源機も停止する機能です。
- 遠隔発停機能がない場合、浴室暖房乾燥機の「乾燥」「暖房」運転前に、あらかじめ熱源機のリモコンで熱源機の運転を終了してください。

暖房運転のしかた

運転前の準備

△注意

- 浴室の窓、ドアを開ける。

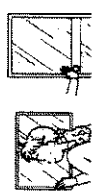

△警告

- 頭髪や体を乾かすために使用しない。
- 髪質が敏感にからんだり髪が乾燥、抜けやけがおそれがあります。
- 長時間にわたり温風や送風を身体にあてない。

※特に次のような方は使用する場合は回りの人が注意してあげてください。

- 乳幼児、お年寄り、病人など毎分のペースで体を動かさせない方
- 皮膚の弱い方
- 疲労の激しい方
- 皮膚が乾燥しやすい方

禁止

- 乾燥、温風、送風、深風、換気



1 暖房スイッチを押す

● 暖房スイッチを押すたびに、強一弱一強一弱に切り替わります。

暖房運転

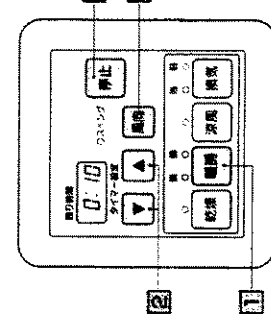

2 タイマー設定スイッチ
を押して、タイマー機能を設定する

タイマー設定時間 (タイマー機能を長くしたいとき) (長くしたいとき) (押し)

タイマー設定時間: 0:20

タイマー設定時間: 0:10

3 風向スイッチ
を押して、風向を設定する

風向設定: L1, L2, L3, L4, L5, L6, L7, L8

4 停止スイッチ
を押して、タイマー機能を停止する

タイマー機能が終了または (途中で停止する場合) (押し)

《上手な暖房の使いかた》

(例) 入浴前、浴室が冷え込んでいるのがおっくう



(例) 入浴中、体を蒸かしているとき肌寒く感じる



● 暖房：強

● 風向：スイング(LR)

● 入浴の30分前に運転開始

※30分以内では音が十分響きません。また、肌寒く感じられることがあります。

● 暖房：弱

● 風向：体に当たらない方向へ

△注意

- 暖房・乾燥運転中の吹出口付近は、高温となりますので触らないでください。やけどのおそれがあります。

！

お願い

- 入浴中の暖房時に不快感を感じましたら、風向を体に直接当たらない向きに調整してください。
- また「暖房強」でしたら「暖房弱」にしてください。それでも不快な場合は使用をお控えください。

2 タイマー設定スイッチ
を押して、タイマー機能を設定する

タイマー設定時間 (タイマー機能を長くしたいとき) (長くしたいとき) (押し)

タイマー設定時間: 0:20

タイマー設定時間: 0:10

3 風向スイッチ
を押して、風向を設定する

風向設定: L1, L2, L3, L4, L5, L6, L7, L8

4 停止スイッチ
を押して、タイマー機能を停止する

タイマー機能が終了または (途中で停止する場合) (押し)

● 暖房スイッチを押すたびに、強一弱一強一弱一強一弱に切り替わります。

● 運転が停止しますとルーバーが開きます。

3 風向スイッチ
を押して、風向を設定する

風向設定: L1, L2, L3, L4, L5, L6, L7, L8

● L1~L8・スイング(表示:L.R、範囲:L2~L6)に範囲できます。スイング時はスイングランプ(赤)が点灯します。

● オートルーバーの方向は下の図のとおりです。

● 一度設定すると記憶します。風向は必ずリモコンで調整してください。

4 停止スイッチ
を押して、タイマー機能を停止する

タイマー機能が終了または (途中で停止する場合) (押し)

● 暖房スイッチを押すたびに、強一弱一強一弱一強一弱に切り替わります。

● 運転が停止しますとルーバーが開きます。

お知らせ

- 暖房運転開始時、浴風防止機能が入りますので、温水の温度が上がってくるまで風は出ません。
- 天井からの連続吹き出し方式ですので、足元が寒く感じる場合があります。

連続乾燥機能のない熱源機をお使いの場合は熱源機のリモコンで熱源機を停止してください。また暖房運転が終了したら熱源機のリモコンで熱源機を停止してください。

涼風運転のしかた

涼風運転

(用途)

- 送風と換気を同時に行いますので、騒風機のかわりとしてお使いいただけます。とくに夏場の入浴を快適にします。

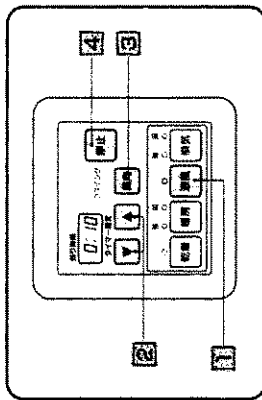

1 涼風スイッチを押す

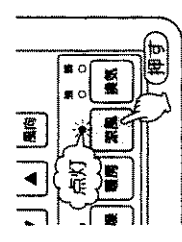

2 タイマー設定スイッチを押して、タイマー時間を設定する

タイマー時間を設定する

タイマー種類	セット時間の設定
スタンバイ	0:10-0:20...5:50-6:00
タイマー	0:10-6:00...0:30-0:20

- 10分刻みで切り替わります。
- 押し続けることで必要に応じてタイマー時間を長くしたいとき、短くしたいとき
- 設定時間は次のように切り替わります。

3 風向スイッチを押して、風向を設定する

風向を設定する

- オートルーバーの方向は下の図のとおりです。
- 一度設定すると記憶します。風向は必ずリモコンで調整してください。

お知らせ

- 涼風運転中は浴室換気と同時に、本体から暖気グリルが稼働されている浴室(脱衣室やトイレ)の換気も行います。

換気運転のしかた

換気運転

■FD2809F3の場合：浴室と脱衣室とトイレの換気をします。
FD2809F2の場合：浴室と脱衣室またはトイレの換気をします。

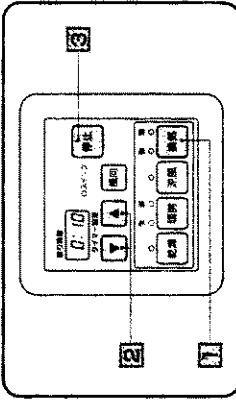

1 換気スイッチを押す

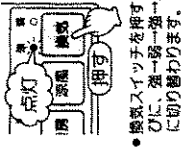

浴そうにお湯が残っている場合には、浴そうにフタをしてください。

2 タイマー設定スイッチを押して、タイマー時間を設定する

タイマー時間を設定する

タイマー種類	セット時間の設定
スタンバイ	0:10-0:20...12:00... (連続)
タイマー	0:10...0:30-0:20

- 10分刻みで切り替わります。
- 押し続けることで必要に応じてタイマー時間を長くしたいとき、短くしたいとき
- 一度設定すると記憶します。
- 換気運転のみ連続運転を設定できます。

お知らせ

- 「換気強」運転で換気を行うと早く換気が行え、「換気弱」では静かな状態で換気を行います。
- 換気運転のときは、オートルーバーは閉まります。
- 換気時間は浴室の種類、大きさ、季節によつて異なります。
- 入浴後は換気扇の性能維持および防止のため、1~2時間の換気運転を行ってください。

外部換気スイッチによる運転

■トイレや脱衣室に外部換気スイッチを設けてある場合、外部換気スイッチで換気運転ができます。

1 外部換気スイッチを入側に押す。



2 外部換気スイッチを切側に押し、運転を停止させてください。





お知らせ

- 外部換気スイッチを設ける場合、別途工事が必要です。
- 外部換気スイッチで換気する場合、浴室のシャッターが開まり、浴室はほとんど換気しません。
- 外部換気スイッチによる換気運転中は、リモコン部に換気ランプやタイマーの表示はしません。
- 外部換気スイッチによる換気運転中は、リモコンの乾燥、涼風、換気運転をOFFにしても換気ファンは停止しません。
- リモコンによる乾燥、換気、涼風運転中は外部換気スイッチをOFFにしても換気ファンは停止しません。

点検・お手入れ

点検

点検のしかた	処置
<p>機器本体のエアフィルターや脱衣室・トイレのグリルに内蔵しているエアフィルターの目詰まりはしていませんか？</p> 	<p>お手入れのしかたに従って、エアフィルターの掃除をしてください。</p>
<p>運転中に機器から異常音や異臭などありませんか？</p> 	<p>お買い求めの販売店または、もよりの弊社に連絡してください。</p>

お手入れ

■お手入れの前に、必ず運転を停止してください。

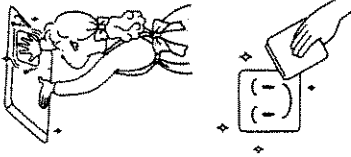
グリル板・オートルーバー・リモコン	お手入れのしかた
<p>固くしぼった布で汚れをふきとってください。</p> <p>アルコール、ベンジン、シンナー、みがき粉、化学雑巾、化学洗剤などは使わないでください。</p> <p>機器およびリモコンの色、表示ステッカーの文字が消える原因になります。</p> <p>リモコンは故障に水や洗剤などをかけないでください。</p> <p>リモコン内部の電気部品の故障の原因になります。</p> 	<p>お手入れのしかた</p>

お手入れ

■お手入れの前に、必ず運転を停止してください。

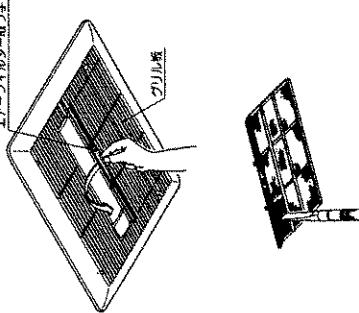
機器本体のエアフィルター	お手入れのしかた
<p>1] グリル板中央の「エアフィルター取っ手」に指をかけるようにしてください。</p> <p>2] エアフィルターに付いているホコリを掃除機を使って吸いとってください。</p> <ul style="list-style-type: none"> • 汚れのひどい場合は、ぬるま湯か中性石けん液にひたしてから、軽く洗って乾かしてください。 • エアフィルターは、よく乾かしてから取り付けてください。 • エアフィルターは、火であぶったりして乾かさなでください。 <p>3] エアフィルターの取り付けは取りはずしの逆の手順で行ってください。</p> 	<p>お手入れのしかた</p>

△注意

- エアフィルターのお手入れの際は顔、足元に十分注意してください。また、エアフィルターを落とさないようご注意ください。
- エアフィルターをはずしたまままで運転しないでください。

○お願い

- エアフィルターにゴミやホコリがたまりますと風量が減り、乾燥・換気効果が低下します。エアフィルターのお手入れは定期的(1ヶ月に1回程度)に行ってください。
- とくに汚れのひどい所でご使用になる場合には、そうじをこまめにしてください。
- エアフィルターを彎曲に曲げたり、無理な力を加えないでください。

脱衣室やトイレの吸気グリルのエアフィルターは、使用されているグリルのお手入れのしかたに従って、エアフィルターの掃除を行ってください。

故障かな?と思ったら

■故障かな?と思ったらだちに使うのをやめて、まず次のことをお調べください。

こんなとき	お調べいただくこと	参照ページ
●リモコンを操作しても動かない。(ランプが光らない。)	●停電していませんか? ●屋内ブレーカーがOFFになっていませんか? ●給湯機は動いていますか?	—
●洗たく物が乾かない。浴室が乾かない。	●洗たく物に温風が当たるようにオートルーバーの角度をセッティングしていませんか? ●勝手に洗たく物は温風吹出口近くに吊り下げられていますか? ●洗たく物と洗たく物のすきまをあけて温風が行きわたるようになっていますか? ●浴室の窓、ドアが開いていませんか? ●浴そうにお湯が残っていますか? ●エアフィルターが目詰まりしていませんか?	9
●洗たく物の乾きが悪い。	●浴室の窓、ドアが開いていませんか? ●浴そうにお湯が残っていますか? ●エアフィルターが目詰まりしていませんか?	9・11
●浴室の乾きが悪い。	●浴室の窓、ドアが開いていませんか? ●給湯機は動いていますか? ●冷風防止機能がはたらいていませんか? ●湯水の温度が上がって2~3分は風が出ません。	12
●浴室が温かくなかない。	●浴室の窓、ドアが開いていませんか? ●給湯機は動いていますか? ●冷風防止機能がはたらいていませんか? ●湯水の温度が上がって2~3分は風が出ません。	12
●温風が出ない。	●給湯機は動いていますか?	12
●運転時異常な音がする。	●エアフィルターが目詰まりしていませんか?	12
●運転していないのに音がする。	●凍結予防運転がはたらいていませんか? ●機器の熱膨張、収縮による一時的なものですので、異常ではありません。	12
●運転中や停止時に「ピシッ」という音がする。	●オートルーバーの位置を確認する語です。異常ではありません。	12
●運転停止および運転モード切り替え時に「コトコト」という音がする。	●浴室内が結露しているときは、グリル板より付着している水滴が落ちる場合があります。また入浴剤を使用している場合は、入浴剤の色がついた水滴が落ちる場合があります。	12
●「暖房弱」運転時の浴室内温度が低い、または低い。	●「暖房弱」は暖房設定温度を変更することができません。お好みの温度に設定してください。	20
●暖房しない。	●浴そうにお湯が残っていませんか? ●エアフィルターが目詰まりしていませんか?	17・18

以上のことをお調べになっても、なお異常があるときやわからないときは、お買い求めの販売店または、もよりの弊社に連絡してください。
不完全な処置は事故のもとになりますので、修理は絶対にお客さま自身でなさらないでください。

暖房弱の温度設定について

●「暖房弱」は暖房設定温度を変更することができます。下記に従って設定してください。

- 1 暖房弱運転中に暖房スイッチを2秒以上押し、タイマー表示部に温度番号が表示されます。
- 2 ▲/▼スイッチで好みの温度に設定する。(工場出荷時はd3にセッティングされています。)
- 3 4秒後タイマー表示部はタイマー表示に戻ります。

●温度番号一覧

表示	温度
d1	低
d2	中
d3	標準
d4	高
d5	最高

異常表示 (OKモニター) をお調べください。

●機器に不具合が生じると、リモコンのタイマー表示部に下記のように2ケタの数字が点灯します。

表示バネ	内容	処置方法
31	浴室サーモスタットの故障	停止スイッチを押し、異常表示を解除してください。(下記リセット操作について参照)
32	温水サーモスタットの故障	
74	通信の異常	

リセット操作について

●下記「こんなとき」の場合は、下記のようにリモコンのリセット操作を行ってください。

- 1 乾燥スイッチと換気スイッチを同時に2秒以上押ししてください。
- 2 うまくリセットされない場合はもう一度くり返してください。

こんなとき

- タイマー表示部に異常表示しているとき。
- 停電もしていない、屋内ブレーカーもONにもかかわらず、リモコンを操作しても動かないとき。
- リモコンのランプが不規則に点灯したり、一度にたくさん光る場合。
- 停止操作しても停止しないとき。

リセット後は停止状態となります。用途に応じた運転ボタンを押してください。
●処置後も異常表示をくり返すときは、お買い求めの販売店または、もよりの弊社に連絡してください。

凍結予防運転について

●気温が低くなると、浴室暖房乾燥機内の弁が自動的に開き、熱源機内の温水循環ポンプのはたらきによって、湯水配管の水を循環させて凍結による湯水配管の破損を防止します。
故障や異常ではありません。

