

浴室暖房乾燥機 (脱衣室暖房機能付) 取扱説明書

品名コード	ガス会社別コード
FD2809F2S	BBD-3800ACSK-S

ごあいさつ

このたびは、ハーマンの浴室暖房乾燥機 (脱衣室暖房機能付) をお買い上げいただきましてありがとうございます。

安全にご使用していただくために、本書を使用する前によく読み、十分に理解したうえで使用してください。

○この取扱説明書は、いつでも利用できる場所に大切に保管してください。

○この取扱説明書の26ページが保証書に付いております。お買い上げ日、販売店名、保証内容などをよく確認し、大切に保管してください。

○米菰などが暖房を維持するときは、その前に必ず取扱説明書の内容を説明してください。

○本書を紛失された場合は、ご購入店があれはお買い上げの郵送料または、もよりの弊社にお問い合わせください。



型式名
FD2809F2S

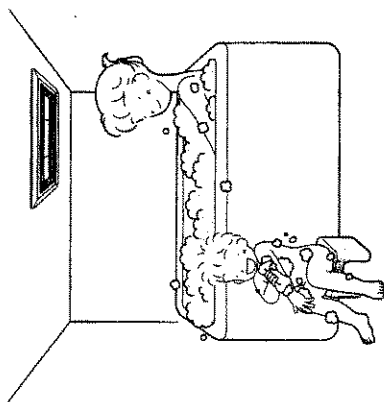

HARMAN

株式会社 **ハーマン** 本社 〒578-0941 東大阪市岩田町6丁目2-35
TEL 0729 (63) 9800

• ガス機器の修理は「フリーダイヤル」をご利用ください。

フリーダイヤル
Free Dial **0120-38-8180**
(フリーコールは、ハーマン)

目次

1. 使用前に

- 特にご注意していただきたいこと …… 1~5
- 浴室暖房乾燥機のしくみ …… 6
- 各部のなまえとはたらき …… 7~8

2. 使いかた

- 乾燥運転のしかた …… 9~12
 - ・ 衣類乾燥をするとき …… 9
 - ・ 浴室乾燥をするとき …… 10
 - ・ 衣類乾燥時間 (タイマースettings) のめやす …… 11
 - ・ 衣類量のめやす …… 11
 - ・ 浴室乾燥時間 (タイマースettings) のめやす …… 11
 - ・ 上手な洗たく物の干しかた …… 12
- 暖房運転のしかた …… 13~14
 - ・ 上手な暖房の使いかた …… 13
 - 深層運転のしかた …… 15
 - 換気運転のしかた …… 16
 - 脱衣室の暖房運転のしかた …… 17~18

3. 点検・お手入れ、他

- 点検・お手入れ …… 19~20
- 故障かな? と思ったら …… 21~22
- アフターサービス …… 23
- 仕様 …… 24
- 保証書 …… 26

特に注意していただきたいこと

安全に正しく使用していただくために必ずお読みください。

☆ここに示した注意事項と絵表示は機器を正しく安全に使用していただき、お隣様や他の人々への危険や、財産への損害を未然に防止するためのものです。必ずお守りください。

■誤った取り扱いにより生じる危険・損害の程度をつぎの三つに区分しています。

△警告	この表示を無視して、誤った取り扱いをすると、人が死亡、重傷を負う可能性または、火災が想定される内容を示しています。
△注意	この表示を無視して、誤った取り扱いをすると、人が傷害を負う可能性が想定される内容および物的損害のみが発生が想定される内容を示しています。
○お願い	危険・警告・注意の項目以外で特に守っていただきたい内容を示しています。

※ここでの「人」とは、使用者のみでなく、その家族・来客者・機器を搬運された人も含まれます。
 ※警告・注意・お願い表示において、守らなかつた場合に起こりうる現象を漢字で表記しています。
 (例：感電や感電の故障の原因になります。)

■注意事項の絵表示と意味はつぎのとおりです。

	一般的(警告)・(注意)		一般的な禁止		分解禁止
	必ず行う		アース必須		

警告

■機器の設置について

- 機器の設置、移動および付帯工事または、修理・改造・分解はお買い求めの販売店または、もよりの弊社に依頼する。
 ご自身で設置されますと、思わぬ事故の原因になります。
- この機器はアースが必要のため、アースされているか確認する。
 万一、機器が故障した場合は、感電のおそれがあります。

※アースの確認ができません場合は、お買い求めの販売店に相談してください。

■機器のご使用にあたって

- 頭髪や体を乾かすために使用しない。(浴室および更衣室)
 頭髪が機器にからんだり脱水症状や低温やけどのおそれがあります。
- 長時間にわたり通風や送風を身体に当てない。(浴室および更衣室)
 脱水症状や低温やけどのおそれがあります。
- ※特に次のような方が使用の際は、周りの人が注意してあげてください。
 - 乳幼児・お年寄り・病人など自分の意識で体を動かさない方
 - 皮膚の弱い方
 - 皮膚の黒い方
 - 皮膚の黒い方
- 作動中にグリル板やエアフィルターをはずしたりしない。
 クガややけど、感電、機器の故障の原因になります。

警告

●本体・物干バーにぶらさがったり、異物に置いたものを干したりしない。
 クガや物干バーが歪む原因になります。

●本体やリモコンにお湯や水をかけたり、濡れた手でさわったりしない。
 感電や機器の故障の原因になります。

●濡たく物のポケットにライターやマッチなどの可燃物が入っていないことを確認してください。
 火災のおそれがあります。

●食用油、動物系油類、機油、ドライクリーニング油、ベンジンやシンナー、ガソリン、樹脂(セルロース系)などの付着した衣類は洗たく後でも絶対に乾燥しないでください。
 自然蒸気や羽根のおそれがあります。

●地震、火災などの緊急の場合は、あわてずすみやかに機器用の室内ブレーカーをOFFにする。
 思わぬ事故の原因になります。

●機器本体に濡たく物をぶら下げない。
 クガや機器故障の原因になります。

●作動中に指や棒を入れない。
 けがややけど、感電、機器の故障の原因になります。

●浴室内にスプレー、ベンジン、灯油など引火のおそれのあるものを持ち込まない。
 ●脱衣室内にベンジン、灯油など引火のおそれのあるものを持ち込まない。また、直接高温が当たる所に、スプレーを放置しない。
 火災のおそれや機器の故障の原因になります。

●使用中に異常などの異常が感じられたときは、使用を中止し、機器用の室内ブレーカーをOFFにする。
 異常のまま運転を続けると感電や火災のおそれがあります。

※原因がわからない場合は、お買い求めの販売店または、もよりの弊社に連絡してください。

注意

- エアークリスタルの掃除を行うときは、足元に注意して作業する。
 - 脱衣室の吹出グリル・吸気グリルの掃除や、機器本体のエアークリスタルの掃除を行うときは、足元に注意して作業する。
- ※ すべりやすいスリッパなどをはいての作業や、不安定な姿勢を持ち込んでの作業は、絶対にしないでください。
- また、浴槽の縁や風呂フタの上にも乗らないでください。
- 転倒によるけがの原因になります。

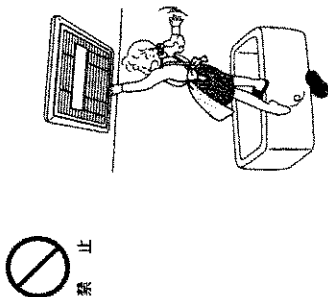

禁止

- 機器本体のエアークリスタルをはずしたままや、オートルーバーおよびエアークリスタルをふさいで動作させない。
- 脱衣室の吹出グリル・吸気グリルのエアークリスタルをはずしたままや、ふさいで動作させない。

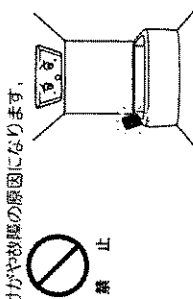

禁止

- 浴室内に化粧品瓶や可燃性ガスの含まれるスプレーなどを放置して、乾燥または暖房運転しない。
 - 脱衣室暖房時、直接風が当たる場所に化粧品瓶や可燃性ガスの含まれるスプレーなどを放置しない。
- 化粧品類には、人体の体温以上の温度になると変質の原因となる場合があります。また、可燃性ガスがスプレーなどから漏れて、発火・爆発の原因となります。



禁止

- 本体および脱衣室の吹出グリル・吸気グリルに防カビ剤、殺虫剤などを直接ふきかけない。
- 火災や故障、さびの原因になります。

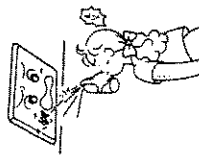

禁止

- ドライクリーニング表示のされている衣類の乾燥は避ける。
- 収納の原因になります。



禁止

- リモコンにいたらずらしない。
- 感電や機器の故障の原因になります。



禁止

注意

- 火気は近づけない。
- 火災や故障の原因になります。

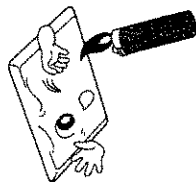

禁止

- 濡風や送風を動植物に直接当てない。
- 動植物に悪影響をあたえます。

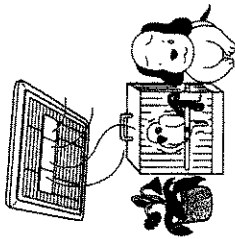

禁止

- 一般家庭用以外の目的に使用しない。
- 食品・動植物・精密機械・美術品の保存や船舶・車載などの特殊用途に使用すると、それらの商品の品質が低下する原因になります。また、著しく寿命が短くなります。



禁止

- オートルーバーの操作（風向調整）はリモコンから操作してください。
- 手でオートルーバーを動かすと、正しいオートルーバーの位置からずれたり機器の故障の原因になります。

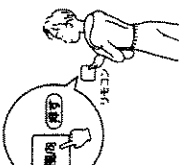

禁止

- 旅行などで長期間使用しない場合は、機器用の屋内ブレーカーをOFFにする。
- 過熱劣化による感電や漏電・火災の原因になるおそれがあります。

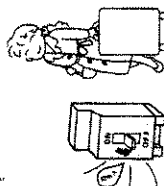

禁止

- 熱に弱い衣類や、縮みの気になる衣類は乾燥しないです。
- 変色・形くずれの原因になります。

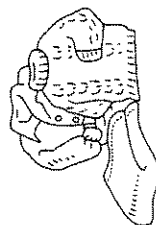

禁止

- 暖房・乾燥運転中の吹出口付近は、高温となりますので触らないでください。
- (浴室および脱衣室)



禁止

お願い

入浴中の暖房では風向はなるべく体に当たらない方向を導いてください。また入浴後、脱衣室暖房の送風を直接体に当てないでください。

※特に体がぬれてい
る場合、送風であ
っても体に当たる
と肌蒸く感じるこ
とがあります。

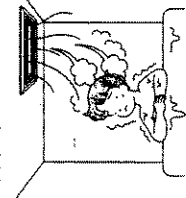

• オートルーバーの吹出方向は、必ず洗たく物に温風が当たる角度に調節してください。
※吹出し角度によって乾燥時間が異なります。

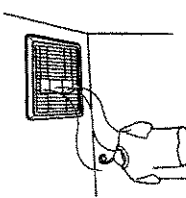

• 入浴後は、必ず換気運転を行ってください。水滴がついたまま長時間運転を行わないと、カビの発生原因となります。



• お手入れは、手袋などで指先を保護し、機器が十分冷えてから行ってください。
19～20ページの「点検・お手入れ」を参照してください。

お知らせ

• ルーバーの開き具合によっては運転音が少し大きく聞こえます。これは機器の故障ではありません。

浴室暖房乾燥機のしくみ

暖房用熱湯機などの暖房用温水を利用して、温風を送り、浴室と脱衣室の暖房や浴室で洗たく物の乾燥をするものが浴室暖房乾燥機です。

また、浴室と脱衣室の換気や夏場の浴室での送風もでき、年間を通して便利に活躍します。

浴室暖房乾燥機システム系統図

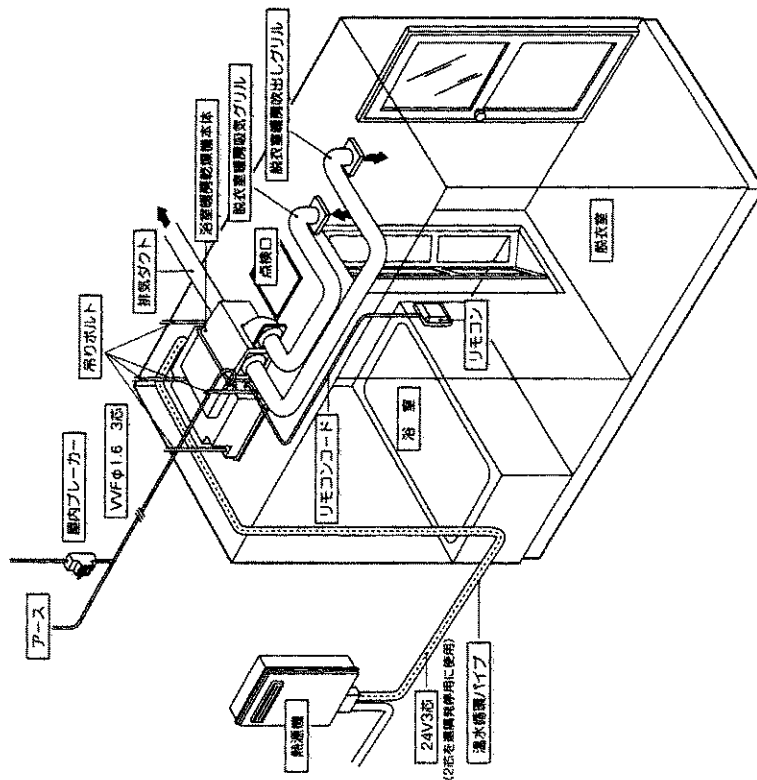

各部のなまえとはたらき

本体

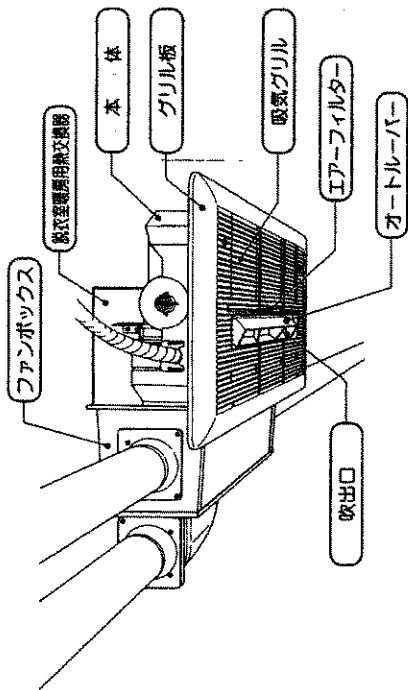

機能

- 乾燥機：浴室の乾燥や洗たく物の乾燥をします。
- 暖房機：浴室を暖房します。
- 脱衣室暖房機：脱衣室を暖房します。
- 涼風機：浴室に涼しい風を吹き出します。
- 換気機：浴室および脱衣室を換気をします。

リモコン

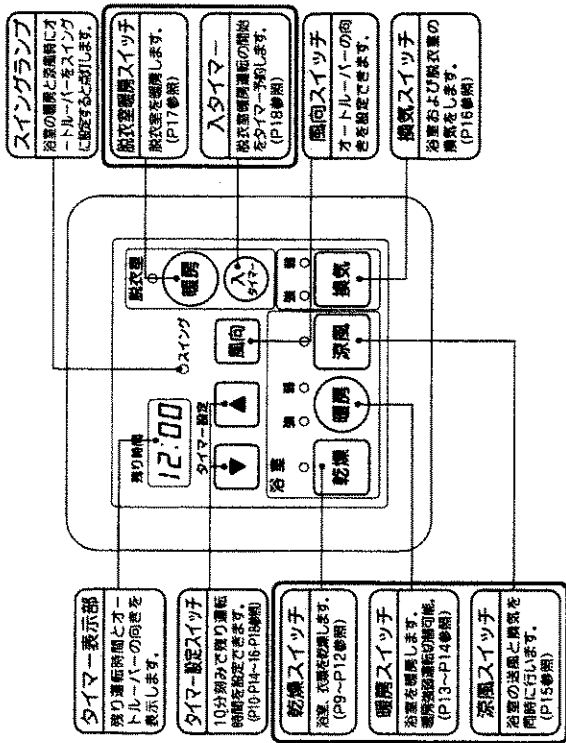

遠隔発停機能

- 浴室暖房乾燥機の「乾燥」「暖房」運転を行うと、熱源機の運転を自動的に「乾燥」「暖房」が停止すると熱源機も停止する機能です。
- 遠隔発停機能がない場合、浴室暖房乾燥機の「乾燥」「暖房」運転前に、あらかじめ熱源機のリモコンで熱源機を運転し、浴室暖房乾燥機の運転終了後、熱源機のリモコンで熱源機の運転を終了してください。

乾燥運転のしかた

運転前の準備

衣類乾燥をするとき

- 1 浴そうに水(お湯)が溜っているときはフタをする。
- 2 脱水の終わった洗濯物を吊る。
- 3 浴そうの内筒が水でぬれているときは、あらかじめ脱水するかどうかご確認ください。
- 4 浴室の扉、ドアを開める。

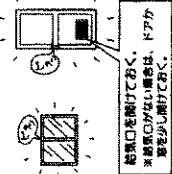
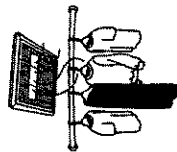
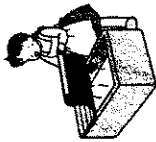

給気口を開けておく。
※給気口がない場合は、ドアか窓を少し開けておく。

乾燥運転

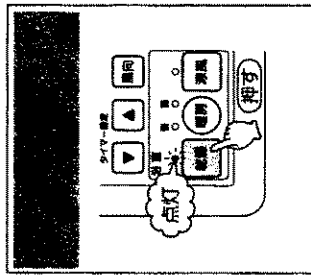
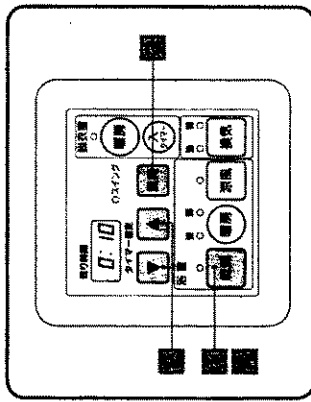

お知らせ

- 運転中に洗たく物を追加すると十分乾燥しない場合があります。
- 洗たく物の種類や量、脱水が満、浴室の温度、大きさ、湿度によって乾燥時間も異なり十分乾燥しない場合があります。その場合は再度、乾燥運転してください。
- 浴室乾燥は、天井・壁面などカビのはえやすい所の乾燥を目的としていますので、床面などが乾燥しない場合があります。
- 乾燥時にはスインング設定はありません。

遠隔発停機能のない熱源機をお使いの場合は熱源機のリモコンで熱源機を運転してください。また乾燥運転が終わりましたら熱源機のリモコンで熱源機を停止してください。

浴室乾燥をするとき

- 1 浴そうに水(お湯)が溜っているときはフタをする。
- 2 浴室の扉、ドアを開める。

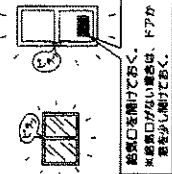
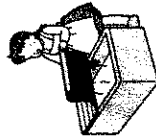

給気口を開けておく。
※給気口がない場合は、ドアか窓を少し開けておく。

乾燥をするとき

- 脱水室暖房運転中は乾燥運転はできません。
- 乾燥運転をされる場合は、脱水室暖房運転を停止してください。
- 乾燥運転中は脱水室も換気します。

暖房運転のしかた

運転前の準備

△**警告**

- 頭髪や体を乾かすために使用しない。
頭髪が濡れているからんだり脱水症状、低湿やけどのおそれがあります。
 - 長時間にわたり温風や送風を身体にあてない。
脱水症状や低湿やけどのおそれがあります。
- ※特に次のような方が使用する場合は回りの人が注意してあげてください。
- 乳幼児、お年寄り、病人など自分の意志で体を動かさない方
 - 皮膚の弱い方
 - 脱汗の多い方



△**注意**

- 暖房・乾燥運転中の吹出口付近は、高温となりますので触らないでください。
- やけどのおそれがあります。



△**お願い**

- 入浴中の暖房運転と脱衣室暖房を併用される場合は、「暖房器」で使用してください。
- 入浴中の暖房時に不快感を感じましたら、風向を体に直接当たらない向きに調整してください。
- また「暖房強」でしたら「暖房弱」にしてください。それでも不快な場合は使用をお控えください。



暖房運転

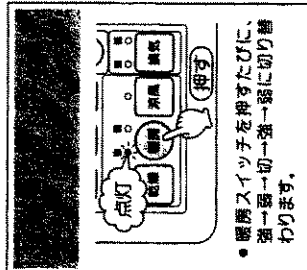
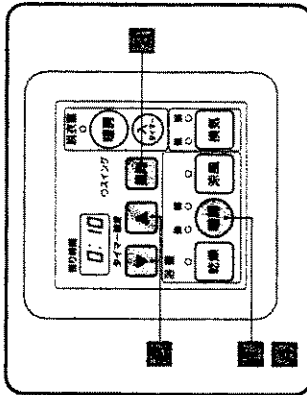

- 暖房スイッチを押すたびに、強→弱→強→弱に切り替わります。

《上手な暖房の使いかた》

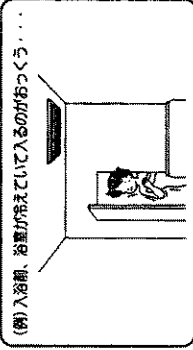

- 暖房：強
 - 風向：スイング(L/R)
 - 入浴の30分前に運転開始
- ※30分以内では風が十分暖まらないうちがあり、肌寒く感じられることがあります。

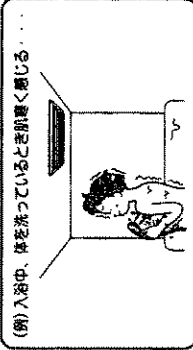

- 暖房：弱
- 風向：体に当たらない方向へ

タイマー	タイマー設定
0:10-0:20	0:10-6:00
0:10-6:00	0:30-0:20

- 設定時間は次のように切り替わります。
- 10分刻みで切り替わります。
- 押し続けると連続して変更できます。
- 一度設定すると記憶します。

風向は必ずリモコンで調整してください。

- オートルーバーの方向は下の図のとおりです。
- 一度設定すると記憶します。

タイマー時間が終了または (途中で停止する場合は)

- 暖房スイッチを押すたびに、強→弱→強→弱に切り替わります。
- 運転が停止しますとルーバーが開きます。

お知らせ

- 暖房運転開始時、冷感防止機能が入っており、湯水の温度が上がってくるまで風は出ません。
- 天井からの送風吹き出し方式です。足元が暖く感じる場合があります。
- 浴室(手前)・脱衣室(手前)リモコンを使用されている場合、台所リモコンから暖房運転を開始されますと、浴室と脱衣室の同時暖房運転となります。
- 湯桶発熱機能のない給湯機をお使いの場合は給湯機のリモコンで給湯機を停止してください。また暖房運転が終了しましたら給湯機のリモコンで給湯機を停止してください。

涼風運転のしかた

涼風運転

(用途)

- 送風と換気を同時にを行いますので、扇風機のかわりとしてお使いいただけます。とくに夏場の入浴を快適にします。

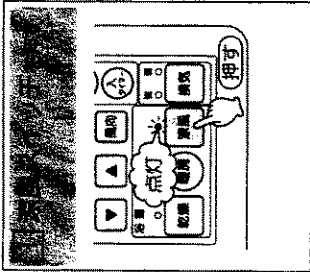
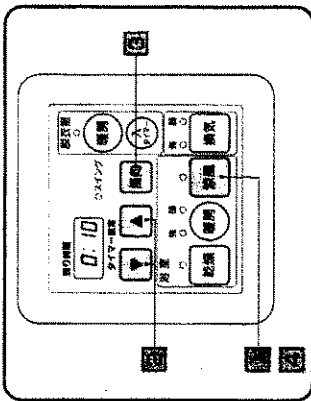

タイマー-時間を長くしたいとき (長くしたいとき) (長くしたいとき)

タイマー-時間を短くしたいとき (長くしたいとき)

設定時間は次のように切り替わります。

- 10分刻みで切り替わります。
- 押し続けるると連続して変更できます。
- 一度設定すると記憶します。

セット時間の設定

スリット	0:10-0:20	5:50-6:00
タイマー	0:10-0:20	0:30-0:20

タイマー-時間を長くしたいとき (長くしたいとき)

タイマー-時間を短くしたいとき (長くしたいとき)

設定時間は次のように切り替わります。

- 10分刻みで切り替わります。
- 押し続けるると連続して変更できます。
- 一度設定すると記憶します。

セット時間の設定

スリット	0:10-0:20	5:50-6:00
タイマー	0:10-0:20	0:30-0:20

タイマー-時間を長くしたいとき (長くしたいとき)

タイマー-時間を短くしたいとき (長くしたいとき)

設定時間は次のように切り替わります。

- 10分刻みで切り替わります。
- 押し続けるると連続して変更できます。
- 一度設定すると記憶します。

セット時間の設定

スリット	0:10-0:20	5:50-6:00
タイマー	0:10-0:20	0:30-0:20

タイマー-時間が終了または (途中で停止する場合は) (途中で停止する場合は)

タイマー-時間が終了または (途中で停止する場合は)

タイマー-時間が終了または (途中で停止する場合は)

タイマー-時間が終了または (途中で停止する場合は)

換気運転のしかた

換気運転

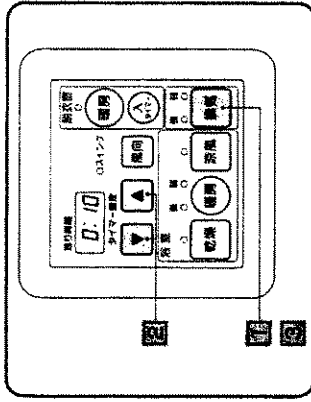

タイマー-時間を長くしたいとき (長くしたいとき)

タイマー-時間を短くしたいとき (長くしたいとき)

設定時間は次のように切り替わります。

- 10分刻みで切り替わります。
- 押し続けるると連続して変更できます。
- 一度設定すると記憶します。
- 換気運転のみ連続運転を設定できます。

セット時間の設定

スリット	0:10-0:20	12:00----
タイマー	0:10-0:20	0:30-0:20

タイマー-時間が終了または (途中で停止する場合は) (途中で停止する場合は)

タイマー-時間が終了または (途中で停止する場合は)

タイマー-時間が終了または (途中で停止する場合は)

タイマー-時間が終了または (途中で停止する場合は)

お願い

●浴そうにお湯が残っている場合には、浴そうにフタをしてください。

お知らせ

- 「換気強」運転で換気を行うと早く換気が行え、「換気弱」では静かな状態でお使いいただけます。
- 脱衣室暖房運転中は換気運転はできません。換気運転される場合は、脱衣室暖房運転を停止してください。
- 入浴後は機器の性能維持およびカビ防止などのため、1~2時間の換気運転を行ってください。
- 換気時間は浴室の種類、大きさ、季節によって異なります。
- 換気運転のときは、オートルーバーは閉じません。

脱衣室の暖房運転のしかた

運転前の準備

警告

- 頭髪や体を乾かすために使用しない。
頭髪が乾燥しからんだり脱水症状、低温やけどのおそれがあります。
- 長時間にわたり通風や送風を身体にあてない。
脱水症状や低温やけどのおそれがあります。

※特に次のような方が使用する場合は回りの人が注意してあげてください。

- 乳幼児、お年寄り、老人など自分の意志で体を動かさない方
- 皮膚の弱い方
- 服薬の多い方

禁止

- 浴室と脱衣室の窓・ドアを開ける。

脱衣室暖房運転（「入タイマー」を使わないとき）

● 切タイマーの時間設定をすることはできません。

赤点灯
消点灯
タイマー設定
タイマースタート
タイマー停止
タイマーリセット
タイマーキャンセル

タイマー設定
タイマースタート
タイマー停止
タイマーリセット
タイマーキャンセル

● 切タイマー時間表示はしません。

消点灯
タイマー設定
タイマースタート
タイマー停止
タイマーリセット
タイマーキャンセル

● 切タイマー時間表示はしません。

浴室暖房の時間表示
「消」または「点」が点灯

● 脱衣室暖房運転は浴室の暖房運転と同時に入ります。

《上手な脱衣室暖房の使いかた》

(例) 入浴前、脱衣室が冷えていて暖がつかう...

● 入浴の30分～1時間前から、脱衣室暖房運転を開始させる。

(例) 早朝の洗面時、脱衣室が冷えていて寒い...

● 就寝前に「入タイマー」スイッチを押し、予約運転をする。

お知らせ

- 乾燥・換気・送風運転中は脱衣室の暖房はできません。脱衣室暖房される場合は、これらの運転を停止してください。また、脱衣室暖房中は乾燥・換気・送風運転はできません。
- 浴槽防止機能が入っておりますので、湯水温度が上がってくるまで送風機は運転しません。
- 入浴後、湯風を直接体に当たると肌荒れを感じる場合があります。
- 浴室（予備）暖房スイッチ付台所リモコンを使用されている場合、台所リモコンから暖房運転を開始されますと、浴室と脱衣室の同時暖房運転となります。

「入タイマー」で脱衣室暖房を開始するとき

● 「入タイマー」の設定例

● 現在時刻 PM10:00

● 予約AM6:00に脱衣室暖房運転を開始したい。

● 今一つ、朝の暖房に「入タイマー」を設定したい。予約AM10:00から、10:30まで暖房をオンにしたい。

● 暖房ランプが緑の点滅から点灯に変わります。

● 時間表示の点滅が点灯になり、「入タイマー」までの時間を表示します。(約2秒後に消灯します)

● 「入タイマー」時間は、一環設定されますと記憶されます。

● 「入タイマー」スイッチを押すと、脱衣室暖房ランプが緑で点滅します。

● タイマー表示部に設定時間が表示され、点滅します。

● 「入タイマー」スイッチを押すと、脱衣室暖房ランプが緑で点滅します。

● タイマー表示部に設定時間が表示され、点滅します。

● 時間がくると

- 脱衣室暖房運転が始まります。運転が始まるとランプが「消」から「点」に変わります。
- 「入タイマー」で開始した場合、3時間で自動的に停止します。
- 「入タイマー」で脱衣室暖房運転が始まると、乾燥・換気・送風運転は停止します。

● 「入タイマー」時間の確認および変更する場合

- 暖房ランプ点灯中に「入タイマー」スイッチを押すと【運転開始】までの時間が点滅表示します。
- このとき「消」または「点」が点灯し、約2秒後、時間表示が消灯します。
- 「暖房」スイッチを押して設定時間を変更を確定してください。



● 「入タイマー」をキャンセルする場合

- 「暖房」スイッチを押すと脱衣室暖房ランプが消灯し、「入タイマー」がキャンセルできます。

通風乾燥機能のない熱湯機で「入タイマー」による脱衣室の暖房をされる場合は、熱湯機のリモコンで熱湯機を停止してください。また暖房運転が終わりましたら、熱湯機のリモコンで熱湯機を停止してください。

点検・お手入れ

点検

点検のしかた	処
<p>機器本体のエアフィルターや、脱衣室のグリルターに内蔵しているフィルターの目詰まりはしていませんか？</p> 	<p>20ページのお手入れのしかたに従って、エアフィルターの掃除をしてください。</p>
<p>運転中に機器から異常音や異臭などがありますか？</p> 	<p>お買い求めの販売店または、もよりの弊社に連絡してください。</p>

お手入れ

■お手入れの前に、必ず運転を停止してください。

お手入れのしかた

固くしぼった布で汚れをふきとってください。

アルコール、ベンジン、シンナー、みがき粉、化学洗剤などは使わないでください。
機器およびリモコンの色、表示ステッカーの文字が消える原因になります。

リモコンは故意に水や洗剤などをかけないでください。

リモコン内部の電気部品の故障の原因になります。

グリル板・オートルバー・リモコン

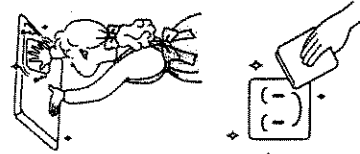

お手入れ

■お手入れの前に、必ず運転を停止してください。

お手入れのしかた

機器本体のエアフィルター

- 1 グリル板中央の「エアフィルター取っ手」に指をかけはずしてください。
- 2 エアフィルターに付いているホコリを掃除機を使って吸い取ってください。
 - 汚れのひどい場合は、ぬるま湯か中性石けん液にひたしてから、軽く洗って乾かしてください。
 - エアフィルターは、よく乾かしてから取り付けてください。
 - エアフィルターは、火であぶったりして乾かさなはいでください。
- 3 エアフィルターの取り付けは取りはずしの逆の手順で行ってください。

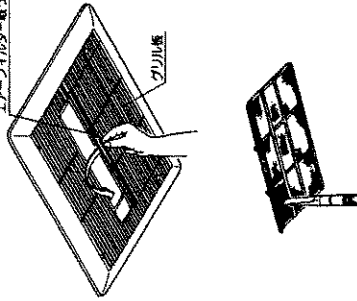

△注意

- エアフィルターのお手入れの際は、顔、足元に十分注意してください。また、エアフィルターを落とさないようご注意ください。破損するおそれがあります。
- エアフィルターをはずしたままでも運転しないでください。機器の故障の原因になります。

○お願い

- エアフィルターにゴミやホコリがたまりますと風量が薄り、乾燥・換気効果が低下します。エアフィルターのお手入れは定期的(1ヶ月に1回程度)に行ってください。
- とくに汚れのひどい所でご使用になる場合には、そうじをごまめにしてください。
- エアフィルターを種々に曲げたり、無理な力を加えないでください。破損するおそれがあります。

脱衣室グリルのエアフィルターは、使用されているグリルのお手入れのしかたに従って、エアフィルターの掃除を行ってください。

故障かな?と思ったら

■故障かな?と思ったらただちに使うのをやめて、まず次のことをお調べください。

■ かななき	■ お調べいただくこと	■ 照ページ
● リモコンを操作しても動かない。(ランプが光らない)	● 充電していませんか? ● 屋内ブレーカーがOFFになっていませんか? ● 電源機は動いていますか?	2 9
● 洗たく物が乾かない。 ● 洗たく物の乾きが悪い。	● 洗たく物に蒸気が当たるようにオートルーバーの角度をセッティングしていませんか? ● 履手の洗たく物は温風吹出口近くに吊り下けていませんか? ● 洗たく物と洗たく物のすきまをあけて温風が行きわたるようにしていませんか? ● 浴室の窓、ドアが開いていませんか? ● 浴そうにお湯が残っていませんか? ● エアークォーターが目詰まりしていませんか?	9・11 12 12 9 9 19・20
● 浴室の乾きが悪い。	● 浴室の窓、ドアが開いていませんか? ● 浴そうにお湯が残っていませんか? ● エアークォーターが目詰まりしていませんか? ● 浴室の窓、ドアが開いていませんか? ● 浴室や脱衣室の窓、ドアが開いていませんか? ● 熱源機は動いていますか? ● 冷風防止機能がはたらいていませんか? ● 温水の温度が上がって2~3分は風が出ません。	10 10 10 19・20 13・14 14 14・17
● 蒸気が出ない。 ● 運転時異常な音がする。	● 熱源機は動いていますか? ● エアークォーターがはずれかかっていますか? ● エアークォーターが目詰まりしていませんか?	8・9・14 20
● 運転中や停止時に「ビツツ」という音がする。	● 機器の熱膨張、収縮による一時的なものですので、異常ではありません。	22
● 運転停止および運転モード切り替え時に「ゴトゴト」という音がする。	● オートルーバーの位置を確認する音です。異常ではありません。	-
● グリル板から水が落ちる。また、色のついた水滴が落ちる。	● 浴室内が結露しているときは、グリル板より付着している水滴が落ちる場合があります。また、入浴剤を使用している場合は、入浴剤の色ついた水滴が落ちる場合があります。	-
● 「暖房弱」運転時の浴室内湿度が低い、または低い。 ● 蒸気しない。	● 「暖房弱」は暖房設定温度を必要することができません。お好みの温度に設定してください。 ● エアークォーターが目詰まりしていませんか? ● エアークォーターが目詰まりしていませんか?	22 16

■ 以上のことをお調べになっても、なお異常があるときやわかからないときは、お買い求めの販売店または、もよりの弊社に連絡してください。
不完全な処置は事故のもとになりますので、修理は絶対にお客さま自身でなさらないでください。

暖房弱の温度設定について

● 「暖房弱」は暖房設定温度を必要することができます。下記に従って設定してください。

- 1 「暖房弱」運転中に暖房スイッチを2秒以上押し、タイマー表示部に温度番号が表示されます。
- 2 ▲/▼スイッチで好みの温度に設定する。(工場出荷時はd3にセットされています)
- 3 4秒後タイマー表示部はタイマー表示に戻ります。

● 温度番号一覧

表示	温度
d1・d2・d3・d4・d5	低 ← 中 → 高

異常表示 (OKモニター) をお調べください。

● 機器に不具合が生じると、リモコンのタイマー表示部に下記のように2ケタの数字が点灯します。

表示の数字	内容	処置方法
31	浴室サーモスタットの故障	停止操作をし、異常表示を解除してください。 (下記リセット操作についての項参照)
32	温水サーモスタットの故障	
74	温度の異常	

リセット操作について

● 下記「こんなとき」の場合は、下記のようにリモコンのリセット操作を行ってください。

- 1 乾燥スイッチと熱風スイッチを同時に2秒以上押ししてください。
- 2 うまくリセットされない場合はもう一度繰り返してください。

こんなとき
● タイマー表示部に異常表示しているとき。
● 停電もしていない、屋内ブレーカーもONにもかかわらず、リモコンを操作しても動かないとき。
● リモコンのランプが不規則に点灯したり、一度にたくさん光る場合。
● 停止操作しても停止しないとき。

リセット後は停止状態となります。用途に依じた運転ボタンを押しください。
● 処置後も異常表示をくり返すときは、お買い求めの販売店または、もよりの弊社に連絡してください。

凍結予防運転について

● 気温が低くなると、浴室暖房乾燥機内の井が自動的に閉き、熱源機内の温水循環ポンプのはたらきによって、温水配管の水を循環させて凍結による温水配管の破損を防止します。
故障や異常ではありません。

