



浴室暖房乾燥機<天井埋込タイプ>

取扱説明書 保証書付

品番

FBD-3306KCSK

まず はじめに

こんなことができます	2
特に注意していただきたいこと	3
各部のなまえとはたらき	
本体	5
リモコン	6
しくみ	7
知っておいていただきたいこと	7

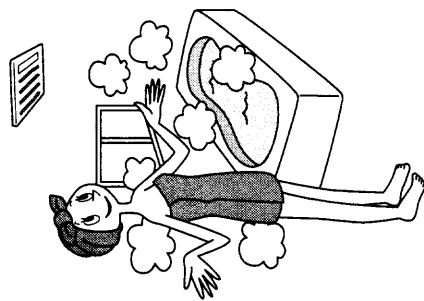

使いかた

時計を合わせる/時計を表示させる	9
電源する	10
★効果的な暖房のしかた	12
★お好みの時刻に電源を開始するよう設定する(暖房予約)	14
衣類や浴室を乾燥する	16
手軽に乾燥する(自動乾燥)	17
お好みの設定で乾燥する(手動乾燥)	18
★効果的な乾燥のしかた	20
送風運転をする	22
換気する	23

必要なときに

お手入れのしかた	24
故障・異常かな?と思ったら	25
アフターサービスについて	29
リモコン初期設定一覧	30
主な仕様	31
保証書	保証書

このたびは当社製品をお求めいただきまして、まことにありがとうございます。
 *この取扱説明書をよくお読みになって、正しくご使用ください。
 *保証書(裏表紙)は必ずお買い上げ日・販売店名などの記入を確かめてください。
 *この取扱説明書(保証書付)はいつでもご覧になれるところに保管してください。

SFA8649



こんなことができます

暖房する

P10~13

入浴前に暖房しておくことにより、寒い冬場などの入浴を快適にします。

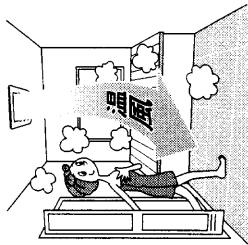

お好みの時刻に暖房を開始するよう設定する <暖房予約>

P14,15

設定した時刻になると、自動的に暖房を開始し、2時間後に停止します。

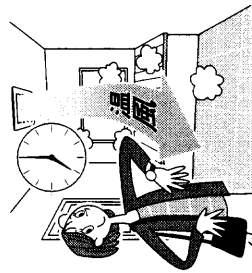

涼風運転をする

P22

換気しながら送風するため、夏場の入浴時のむし暑さを軽減します。

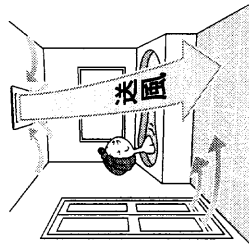

衣類や浴室を乾燥する<乾燥>

P16~21

* 天気や時間を気にせず、またハンガーに吊った状態で干すため、シワを抑えて洗濯物を乾かすことができます。

* 換気しながら温風を送るため、浴室内の結露やカビを抑えることができます。

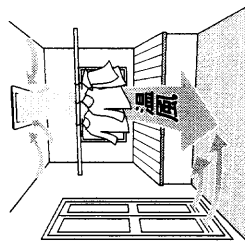

換気する

P23

浴室内の換気扇としてご使用できます。

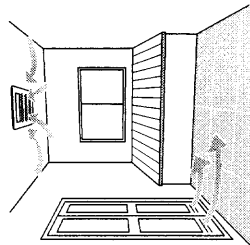

特に注意していただきたいこと-1

お使いになる方や他の方への危害・財産への損害を未然に防止するために、つぎのような区分・表示をしています。いずれも安全に関する重要な内容ですので、必ずお守りいただき、内容をよく理解して正しくお使いください。

警告

この表示を無視して誤った取り扱いをすると、人が死亡、重傷を負う可能性、または火災の可能性が想定される内容を示しています。

注意

この表示を無視して誤った取り扱いをすると、人が傷害を負う可能性および物的損害のみの発生が想定される内容を示しています。

お願い

安全に快適に使用していただくために、理解していただきたい内容を示しています。

警告

長時間 温風や送風に直接当たらない
 脱水症状や低温やけどの原因になります。特に病人、乳幼児、小児、お年寄り、皮膚の弱い方、疲労の激しい方、深酒された方にはまわりの方が充分注意してください。

動植物に温風や送風を直接当てない
 動植物に影響を及ぼす原因になります。

食品・動植物・精密機械・美術品の保存、船舶・車への搭載などの特殊用途に使用しない
 それらの家財や商品の品質が低下する原因になります。

物干ばい(ランドリーパイプ)に異常に重い物を干したり、ぶらさがったりしない
 けがや、物干ばい(ランドリーパイプ)を破損する原因になります。

頭髪や体を乾かすために使用しない
 頭髪が本体からんだり、脱水症状や低温やけどの原因になります。

本体・リモコンにお湯や水をかけたり、ぬれた手でさわったりしない
 ぬれ手 ぬれ手 感電や、故障の原因になります。

本体に洗濯物をぶらさげない
 けがや、故障の原因になります。

運転中はベンジン・シンナー・ガソリンなどの引火物を近づけない
 火災の原因になります。

異常時・緊急時(地震・火災など)は、1. すぐに運転を停止する
 2. 電源ブレーカーを「切」にする
 3. 販売店または、当社営業所・サービスセンターに連絡する

感電や火災の原因になります。

運転中にフィルターを外したり、吸込グリルやルーバー(温風吹出口)に指や棒を入れない
 内部でファンが高速回転しています。特に小さなお子様がいらっしゃるご家庭ではご注意ください。けがや、やけどの原因になります。

洗濯物のポケットにライターなどの可燃物が入っていないことを確認してから、干す
 火災の原因になります。

食用油・動物系油脂・機械油・ドライクリン・エンジン油・ペンジンやシンナー・ガソリン・樹脂(セルロース系)などの付着した衣類は洗濯後でも絶対に干さない
 油の酸化熱による自然発火や引火のおそれがあります。

P20「こんな衣類は干さないでください」をよく読み、洗濯物を干す
 必ず おこなう

浴室内または浴室に隣りあわせている脱衣室などに、CF式・FE式のぶらかまや給湯器が設置してある場合は、本体を取り付けられない
 排気ガスが浴室内に逆流し、一酸化炭素中毒を起すおそれがあります。

浴室以外に本体を取り付けられない
 故障や思わぬ事故の原因になります。

特に注意していただきたいこと-2

(コフキ)

- 分解禁止** 修理技術者以外の人は分解・修理・改造はおこなわない
故障や異常作動して、けがの原因になります。

- 禁止** お客さまご自身で設置工事・移動再設置をしない
水漏れや感電、火災の原因になります。販売店または、当社営業所・サービスセンターにご相談ください。

注意

- 禁止** フィルターを外して運転しない
けがや、故障の原因になります。
- 禁止** ルーバー(温風吹出口)や吸込グリルをふさがない
故障の原因になります。
- 火気禁止** 本体周辺で火気を近づけない、使用しない
火災や、故障の原因になります。
- 禁止** 本体に防カビ剤、殺虫剤などをふきかけない
さび、火災、故障の原因になります。
- 接触禁止** 暖房・乾燥の運転中は、吸込グリル・ルーバー(温風吹出口)やその周りに手を触れない
高温になっているので、やけどの原因になります。
- 必ずおこなう** 浴室および本体を良好に保つため、入浴後は必ず換気運転をおこなう
水滴がついたまま長時間運転をおこなわない場合、カビの発生原因となります。
- 必ずおこなう** お子様がりモコン操作をしないよう注意する
思わぬ事故の原因になります。
- 必ずおこなう** 長期間使用しないときは、次の処置をおこなう
【熱源機器回路の水抜きをする場合】
電源ブレーカーを切ってください。
【熱源機器回路の水抜きをしない場合】
電源ブレーカーは切らないでください。

- 必ずおこなう** 乾燥運転中は必ず給気口を開けておく
浴室乾燥や衣類乾燥が上手にできなくなります。
- 禁止** 浴室に化粧品類や可燃性ガスの含まれるスプレーなどを放置しない
* クリーム・ゼリー状の化粧品類は人体の体温になじみ易くなるように作っているため、それ以上の温度になると変質の原因となります。
* 可燃性ガスの含まれるスプレーなどからガスが漏れて周囲にたまると、発火し、爆発の原因になります。
- アース線に接続しない** アース線や、ガス管・水道管・避雷針・電話のアース線に接続しない
アース線が不完全な場合、感電の原因になります。
- 必ずおこなう** 音が鳴っているときは、すぐに運転を停止し、電源ブレーカー「一切」にする
故障の原因になります。
- 必ずおこなう** お手入れ前には、必ず運転を停止する
* 手袋などで手を保護する
* 本体が冷えていることを確認する
内部でファンが高速回転しているため、けがや、やけどの原因になります。
- 禁止** お手入れ時は、必ずすべりやすいスリッパをはいたり、不安定な踏台を使用しない
* 浴槽の縁や、ふろふたの上に乗らない
転倒や、けがの原因になります。
- 禁止** 温房水・井戸水・塩水・地下水を使わない
水質によっては、機器や配管を腐食させる原因になります。

お願い

リモコンの掃除には、ベンジンや塩素系の洗剤を使用しない
リモコンをそのまま洗剤で洗うと、リモコンの掃除剤の成分がリモコンの表面に付着し、リモコンの動作に影響を及ぼす可能性があります。

衣類乾燥時は、洗濯物に温風が当たるよう、風向を調整する
風向によって、乾燥時間が異なります。

各部のなまえとはたらき-1

本体

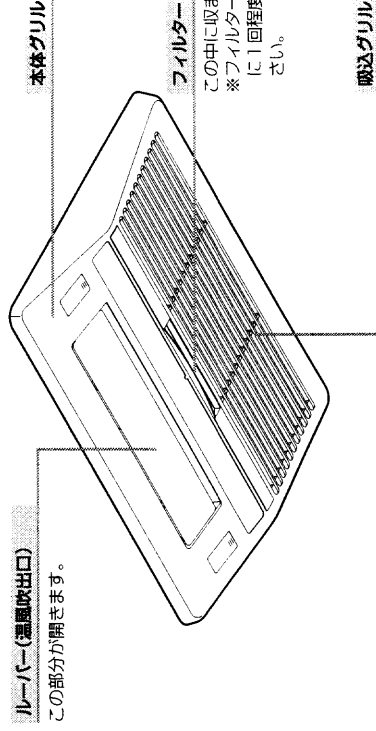

各部のなまえとはたらき-2

リモコン

● スイッチ・表示画面 ●

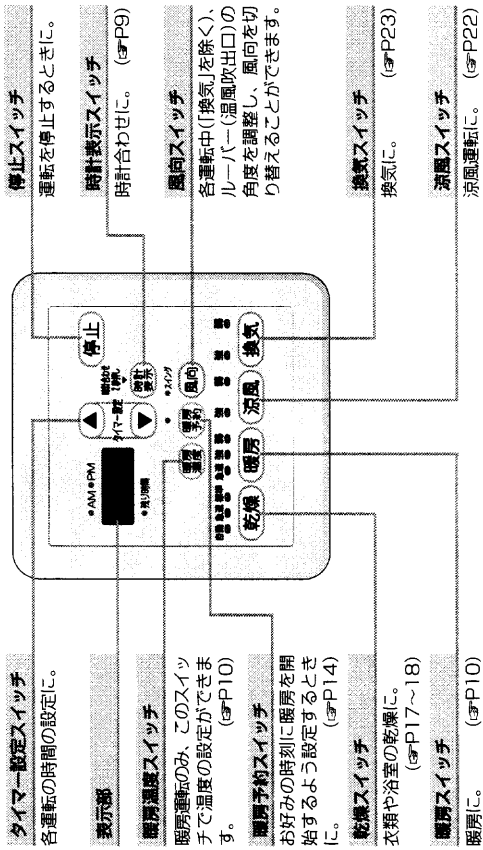

● ランプ ●

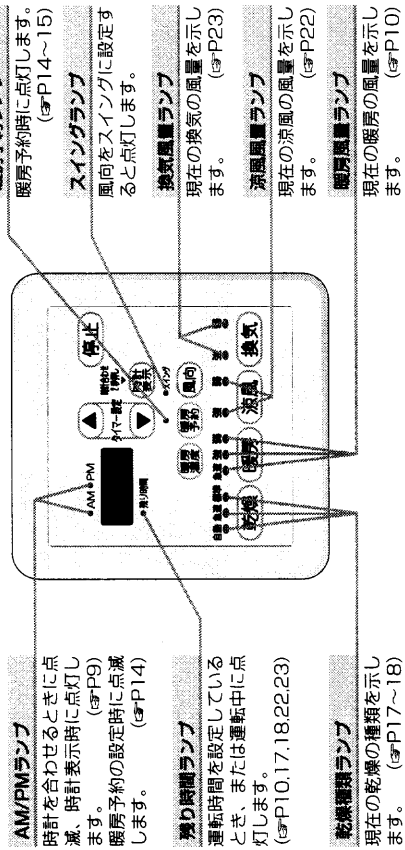

しくみ

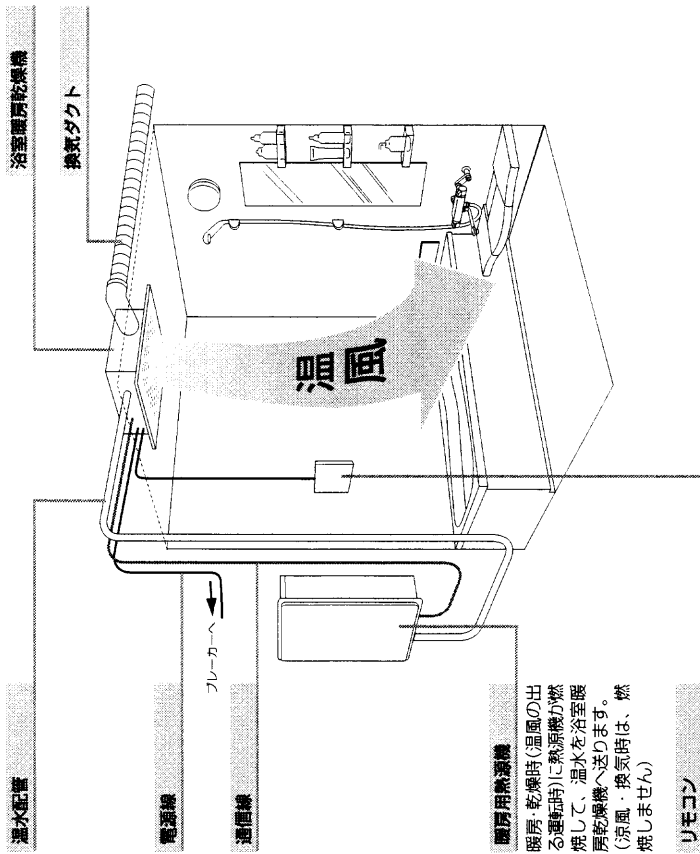

知っておいていただきたいこと-1

- **凍結予防について**
 - * 温水配管の破損を予防するため、気温が低くなると、自動的に熱源機の循環ポンプを運転し、配管に温水を循環させます。(詳しくは、熱源機の取扱説明書をご覧ください)
 - * 長期間使用しない場合、凍結予防処置として熱源機暖房回路の水抜きをおこなうことがありますが、この場合は凍結予防運転がはたらきません。
- **遠隔発停機能について**
 - * 暖房/乾燥の運転操作をすると、熱源機の運転も自動的におこなう機能です。
 - * この機能がない場合、暖房/乾燥の運転操作をする前に、あらかじめ熱源機のリモコンで暖房運転「入」にしておいてください。
 - その場合、暖房/乾燥の運転終了後は、熱源機のリモコンで熱源機を暖房運転「切」にしてください。

知っておいていただきたいこと-2

● 給気口とは？

- * 空気を取り入れるための窓です。(壁や天井についているご家庭もあります)
- * 乾燥、換気運転時には、開けておいてください。
- * 給気口がない場合は、窓かドアを少し開けてください。(給気口の替わりになります)

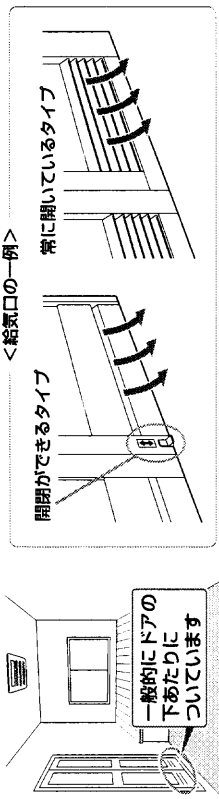

● アフターバージ運転について

- * 暖房/乾燥の運転終了後に、数分間(最大約5分)送風運転をおこない、本体内にたまった熱を放熱させてから、停止します。(アフターバージ運転中は、リモコン表示は出ません)
- ※ 停止スイッチで暖房/乾燥の運転を停止した場合は、アフターバージ運転をしません。

● セルフクリーニング運転について

- * 本体内部のカビ発生を抑えるため、換気の運転時間が残り約10分になると、ルーバーが開いて送風運転をおこない、本体内部の湿気を取り除いてから、停止します。

● 「温風が当たると肌寒い！」を解消するために

浴室内が冷えている状態で
温風が体に当たると

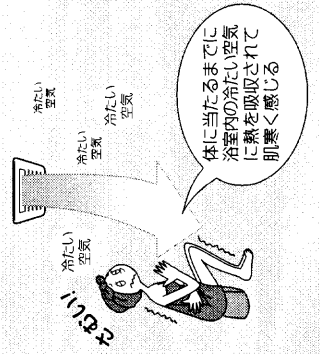

浴室内が充分にあたたまった状態で
温風が体に当たると

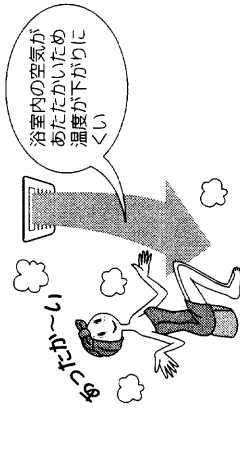

浴室が冷えている状態で暖房運転を使うときは
必ず入浴の約30分前に運転を開始してください
(時間は目安です)

時計を合わせる/時計を表示させる

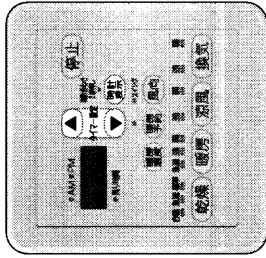

操作	リモコンの状態	お知らせ
1 時計を合わせるには 【時計表示】を2秒間押す	<ul style="list-style-type: none"> ● AM・PM 	<ul style="list-style-type: none"> * 運転中・停止中のどちらでも設定できます。
2 リモコンで 時計を合わせる	<ul style="list-style-type: none"> ● AM・PM <p>(例：午後7時15分)</p>	<ul style="list-style-type: none"> * 押すごとに1分ずつ、押し続けると10分ずつ変わります。
3 【時計表示】を押す	<ul style="list-style-type: none"> ● AM・PM <p>(約10秒間表示)</p> <ul style="list-style-type: none"> ● 消灯 <p>(例：停止中に設定した場合)</p>	<ul style="list-style-type: none"> * 【運転中に時計を合わせた場合】 【時計表示】を押すと、約10秒間 時計を表示し、時計を合わせる前の表示に戻ります。
操作	リモコンの状態	お知らせ
時計を表示させるには 【時計表示】を押す	<ul style="list-style-type: none"> ● AM・PM <p>(例：午後7時30分)</p>	<ul style="list-style-type: none"> * 【運転中に【時計表示】を押した場合は】 約10秒間 時計表示をして、その後【時計表示】を押す前の表示に戻ります。 * 再度【時計表示】を押すと、時計表示が消えます。



* 時計を合わせないと、暖房予約(※P14)の設定ができませんので、ご注意ください。

暖房する

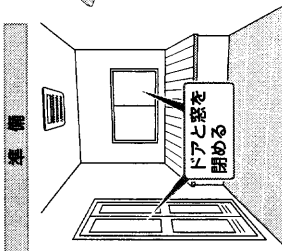

準備

浴室が冷えているときは、入浴の約30分前(時間は目安です)に運転を開始して、浴室を充分にあたたためてから入浴してください

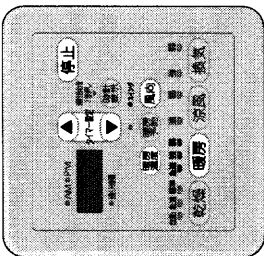

リモコンの状態

お知らせ

運転するには

暖房 を押す

* 暖房ランプ点灯。
* 毎回 風量は「暖房(急速)」で開始します。

風量を調節するには

暖房 を押す

押すことに切り替わります



温度を調節するには

暖房 を数回押す

* d1(低)~d5(高)の5段階で設定できます。



運転時間の設定には

暖房 を数回押す

* 5分~1時間(5分刻み)、1~3時間(10分刻み)で設定できます。
* 押し続けると早送りができます。

風向を調節するには

風向 を数回押す

* ルーバーは手で動かさず、必ずリモコンの(風向)で調節してください。
* ルーバーの向きについて

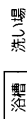
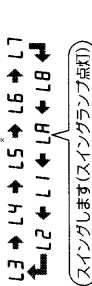

(つづく)



P12~13!★効果的な暖房のしかたもご覧ください。

操作

リモコンの状態

お知らせ

停止するには

停止 を押す

リモコンから信号を受けるとルーバーが開きます(風は出ません)



温水温度が充分に上がったら

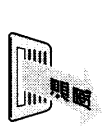

設定した時間がたつと

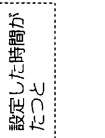

停止するには

停止 を押す



警告

長時間 温風や送風に直接当たらない

脱水症状や低温やけどの原因になります。特に病人、乳幼児、小児、お年寄り、皮膚の弱い方、疲労の激しい方、深酒された方、睡眠薬を飲まれた方には周りの方が充分注意してください。

警告

動植物に温風や送風を直接当てない

動植物に影響を及ぼす原因になります。

警告

頭髮や体を乾かすために使用しない

頭髮が本体にからんだり、脱水症状や低温やけどの原因になります。

注意

暖房運転中は、吸込グリル・ルーバー(温風吹出口)やその周りに手を触れない

高温になっているので、やけどの原因になります。



* 残り時間表示は1分刻みでへっていきます。
* 運転中に他の運転のスイッチを押すと、そのスイッチの運転に切り替わります。
* 運転中、浴室内の温度調整のため、自動的に温風量がかわることがあります。
* 温水弁が開閉し、通水音がする場合がありますが、異常ではありません。

★効果的な暖房のしかた

入浴前

浴室が冷えていると、急激な温度差で体に負担をかけますが...



一番風呂でも安心して入浴できます

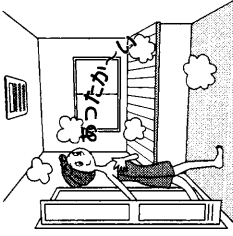

入浴前にあらかじめ暖房しておく

おすすめ設定
 * 風量：暖房<急速>
 * 温度：♫5(高)
 * 入浴の30分前に運転開始
 * 風向：LR(スイング)

● 充分にあなたたまたまらないのは、なぜ？ ●

- * 上記「おすすめ設定」で入浴前に暖房してください。
※それでも、入浴中に肌寒くなった場合は、PI3「入浴中」の「おすすめ設定」をお試しください。
- * 浴室内上下の温度差によって、足元が寒く感じる場合があります。
※暖房運転では、洗い場の床面をあたためることはできません。
- * 次のような場合、あたたまるまでに時間がかかる場合があります。
● 冷え込みの厳しいとき(外気温が低いとき) ● 広い浴室 ● 大きな窓がある浴室 ● タイル貼りの浴室

入浴中

入浴前に暖房したけど、入浴中に肌寒くなってきた...

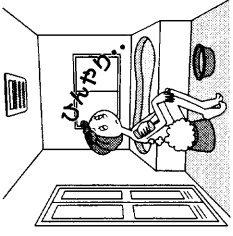

入浴中の暖房をお試しください

おすすめ設定
 * 風量：暖房<弱>
 * 温度：♫5(高)
 * 風向：体に風が当たらない方向へ

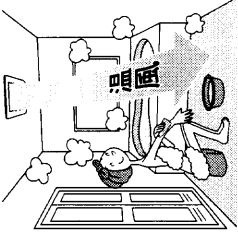

● 充分にあなたたまたまらないのは、なぜ？ ●

- * 入浴前、充分に暖房しましたか？
- * ぬれた体に風が当たると肌寒く感じるため、風向には充分気をつけてください。
- * 浴室内の温度が低い場合は、あたたまりにくい場合があります。



暑すぎる、または風が当たり不快と感じる場合は、ご使用を控えてください

お好みの時刻に暖房を開始するよう設定する

(暖房予約)

準備

リモコンの時計が合っていることを確認する

※リモコンに時計を表示していない場合は、(P9)

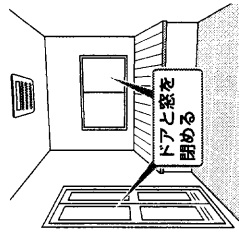
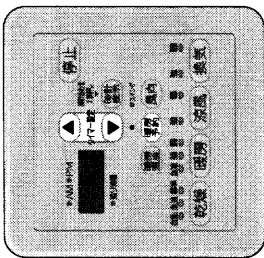

操作	リモコンの状態	お知らせ
1 暖房予約 を押す	<p>● AM ● PM 7:00 (例：午後7時)</p>	<p>* 運転中・停止中のどちらでも設定できます。</p> <p>* 暖房予約ランプ点滅。</p> <p>* 前回の予約時刻を表示します。</p> <p>* (予約) を押しても、表示が変わらないのはなぜ？ ☑️時計を合わせましたか？(P9)</p>
2 予約 を押す	<p>● AM ● PM 5:30 (例：午後5時30分)</p>	<p>* 押すごとに10分ずつ変わります。</p> <p>* 押し続けると早送りができます。</p>
3 暖房予約 を押す	<p>● AM ● PM (例：停止中)</p>	<p>* 暖房予約ランプ点滅。</p> <p>【運転中に予約を設定した場合】</p> <p>* (予約) を押すと、暖房予約ランプが点滅から点灯に変わり、予約設定前の表示に戻ります。</p>

設定した暖房開始時刻に
なる

← 2時間 →

暖房<急速> (温度・風向は前回の設定内容です) → 自動的に停止します

* 風量・運転時間の変更はできません。

(つづく)

(つづき)

操作

予約を解除するには

暖房予約 を押す

お知らせ

* 暖房予約ランプ消灯。



* 予約中に予約内容を変更する場合は、一度予約を解除してから、再度設定をしてください。

衣類や浴室を乾燥する-1

用途・お好みに合わせて、乾燥の種類をお選びください

手軽に乾燥(自動乾燥)

洗濯物や浴室が乾いた頃、
運転を自動で停止させたい
とき

乾燥の種類は「乾燥<自動>」(P17)

※季節、室温、浴室の種類・乾燥状態・広さ、洗濯物の種類・脱水時間・干す位置などによって完全に乾かない場合があります。

お好みの設定で乾燥(手動乾燥)

最大の風量で早く乾燥させ
たいとき

乾燥の種類は「乾燥<急速>」(P18)

「乾燥<急速>」では少し音が
気になるとき

乾燥の種類は「乾燥<標準>」(P18)

手軽に乾燥する(自動乾燥)

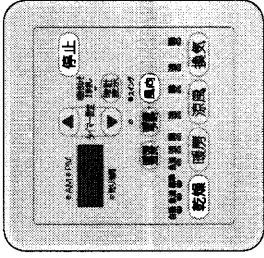
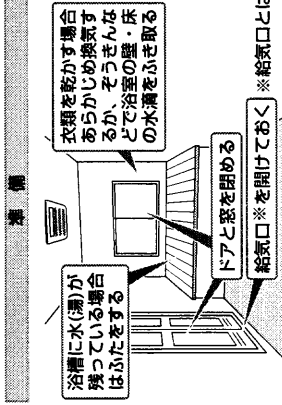

※給気口とは？(P8)

運転するには

乾燥 を押して
「乾燥<自動>」にする

リモコンの状態

自動 急速 標準

点灯

点灯

点灯

お知らせ

* 前回の設定内容で開始します。
* 激震で約10時間運転します。

風向を調節するには

風向 を数回押す

風向調節

点灯

点灯

点灯

お知らせ

* ルーバーは手で動かさず、必ずリモコンの(風向)で調節してください。
* ルーバーの向きについて

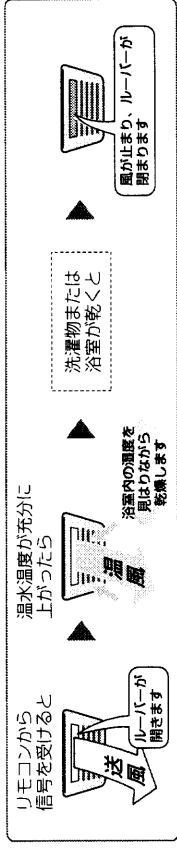
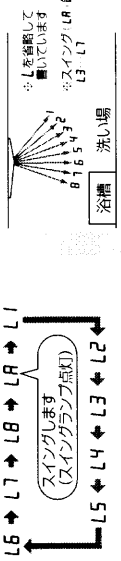

停止するには

停止 を押す

点灯

- * 運転中に他の運転のスイッチを押すと、そのスイッチの運転に切り替わります。
- * 湯水栓が開閉し、通水音がある場合がありますが、異常ではありません。
- * 浴室の給気口(P8)が充分開いていないとき、または給気口がない場合は、乾燥能力が低下します。
- * 浴室乾燥は、天井・壁面などカビの生えやすい所の乾燥を目的としているため、床面などが一部乾かない場合があります。

衣類や浴室を乾燥する-2

お好みの設定で乾燥する(手動乾燥)

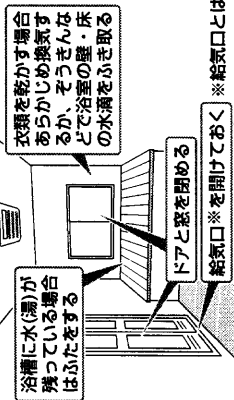
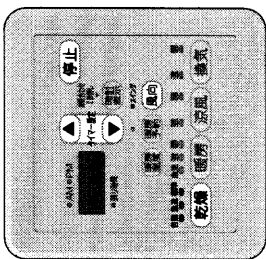

準備

運転するには

乾燥の種類を選ぶには
 押すことにより切り替わります
 ※ここでは「乾燥(急速)」か「乾燥(標準)」を選びます
 乾燥の種類ごとに、運転時間・風向を記憶します。
 ※「乾燥(急速)」と「乾燥(標準)」、どちらを選べばいいの? (P16)

乾燥 を押す

自動急速標準 (点灯)
 自動急速標準 (点灯)
 自動急速標準 (点灯)

運転時間の設定には
 3:00 (例: 3時間) (点灯) 残り時間

運転時間を数回押す

風向を調節するには
 (例: L6)
 L6 → L7 → L8 → LR → L1
 (スイングします (スイングランプ点灯))
 L5 ← L4 ← L3 ← L2

※ L を着脱して書いています
 ※ スイッチング (LR 風向) L3 L7

お知らせ

標準 運転 風向 乾燥 急凍 急乾 急洗 急乾急凍 急乾急凍急洗 急乾急凍急洗急脱水 急乾急凍急洗急脱水急乾燥 急乾急凍急洗急脱水急乾燥急脱水

(つづく)

操作 **表示** **お知らせ**

リモコンから信号を受けると
 送風 (点灯) ルーバーが開きます

温水温度が充分に上がったなら
 送風 (点灯) 風

設定した時間が
 たつと

音が止まり、ルーバーが閉まります

停止するには
停止 を押す

消灯 残り時間
 消灯

※ 残り時間表示は1分刻みでへっていきます。
 ※ 運転中に他の運転のスイッチを押すと、そのスイッチの運転に切り替わります。
 ※ 温水弁が閉閉し、通水音がする場合がありますが、異常ではありません。
 ※ 浴室の給気口 (P8) が充分開いていないとき、または給気口がない場合は、乾燥能力が低下します。
 ※ 浴室乾燥は、天井・壁面などカビの生えやすい所の乾燥を目的としているため、床面などが一部乾かない場合があります。

★効果的な乾燥のしかた

洗濯物を干すときのポイント



洗濯物を干す前に、P17～18の「準備」に従って浴室内の準備をおこなってください。

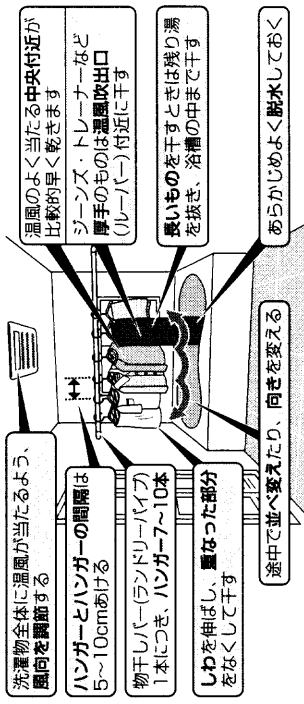

- *運転中に洗濯物を追加した場合、充分乾燥しない場合があります。
- *洗濯物に風が当たらない状態で自動乾燥運転をした場合、洗濯物が完全に乾燥する前に停止することがあります。
- *洗濯物が少ない(約1kg以下)状態で自動乾燥運転をした場合、洗濯物が乾燥したあとにも余分に運転することがあります。
- *ステンレス製の物干しバー(ランドリーパイプ)に、金属製のハンガーを使用すると、ハンガーのさびにより、物干しバー(ランドリーパイプ)もさびることがありますのでご注意ください。

こんな衣類は干さないでください

警告 洗濯物のポケットにライターなどの可燃物が入っていないことを確認してから干す
火災のおそれがあります。

警告 食用油、動物系油脂、機械油、ドライクリーニング油、ベンジン、シンナー、ガソリン、糊剤(セロコース系)などの付着した衣類は洗濯後でも絶対に干さない
油の酸化熱による自然発火や引火のおそれがあります。

これらの絵表示のあるものは干さないでください

*絹製品、皮革製品、毛皮製品(変色や衣類の傷みの原因になります)
*熱に弱い衣類(衣類の傷みの原因になります)
*ワールの衣類(縮むことがあります)
*接着剤で取り付けたワッペンや発泡プリントの付いている衣類(ワッペンがはがれたり、接着部や発泡プリントがとれるおそれがあります)
*綿や麻の織維でも生地織りかた(ニット、折り目の粗い生地など)により、縮むことがあります。

乾燥時間の目安

●衣類の乾燥時間の目安

洗濯物の量による目安	ハンガー数による目安		目安乾燥時間*	
	乾燥(高速)	乾燥(標準)	乾燥(高速)	乾燥(標準)
バスタオル 2枚 タオル 2枚 4kg 男用バジャマ 1枚 女用バジャマ 1枚 シヤツ 2枚 ハンツ 3枚 ショーツ 1枚	ピローケース 2枚 ガードル 1枚 作業服 1枚 スリッパ 2枚 靴下 3枚	子供用ベチコート 1枚 子供用ハンツ 2枚 子供用ワンピース 1枚 赤ちゃん用前かけ 1枚 ランニングシヤツ 1枚 カッターシヤツ 2枚	約1時間20分 ～1時間40分	約1時間40分 ～2時間
バスタオル 2枚 タオル 1枚 2kg 男用バジャマ 1枚 女用バジャマ 1枚 靴下 2枚	シヤツ 2枚 ハンツ 1枚 ショーツ 1枚 スリッパ 3枚	8本～ 12本程度	約1時間 ～1時間20分	約1時間20分 ～1時間40分

条件 *浴室周辺 温度15℃湿度60% *浴室内は水滴がない乾燥状態
*上記洗濯物を脱水機にて5分間脱水したものを使用 *在来1坪浴室
*季節、室温、浴室の種類・乾燥状態、広さ、洗濯物の種類・脱水時間・干す位置などによって変化します。

(参考)代表的な衣類の重さ

- *バスタオル1枚: 250g～300g
- *バジャマ(綿)上下: 450g～500g
- *タオル1枚: 130g～150g
- *シヤツ(綿)1枚: 110g～130g
- *靴下(綿)1足: 60g～70g
- *男用ハンツ(綿)1枚: 60g～70g

●浴室の乾燥時間の目安

乾燥時間 約1時間～1時間30分 条件 *浴室周辺 温度15℃湿度60% *在来1坪浴室 *「乾燥(急速)」運転

*乾燥時間は、季節、室温、浴室の種類・乾燥状態、広さや形状等によって変化します。
*浴室乾燥は、天井、壁面などカビの生えやすい所の乾燥を目的としているため、床面などが一部乾かない場合があります。

涼風運転をする

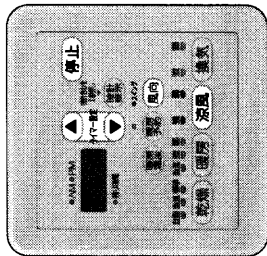
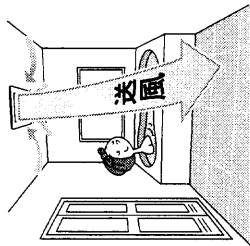

操作 リモコンの状態

運転するには

涼風 を押す

(例: 1時間)

点灯

* 涼風風量ランプ点灯。
* 毎回 風量は「涼風(強)」で開始します。
(運転時間は、前回の涼風運転で設定した内容になります)

風量を調節するには

涼風 を押す

(例: 2時間)

点灯

* 風量ごとに、風向を記憶します。

運転時間の設定には

送風 を数回押す

(例: 2時間)

点灯

* 5分~1時間(5分刻み)、1~3時間(10分刻み)で設定できます。
* 押し続けると早送りができます。

風向を調節するには

風向 を数回押す

(例: L3)

点灯

* ルーバーは手で動かさず、必ずリモコンの(風向)で調節してください。
* ルーバーの向きについて

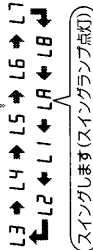

リモコンから信号を受けると



設定した時間がたつと



停止するには

停止 を押す

(例: 2時間)

点灯

* 残り時間表示は1分刻みでへっていきます。
* 運転中に他の運転のスイッチを押すと、そのスイッチの運転に切り替わります。
* 浴室の給気口(EP8)を開けておく、空気の入れ換えもできます。(開けなくても運転はできます)

換気する

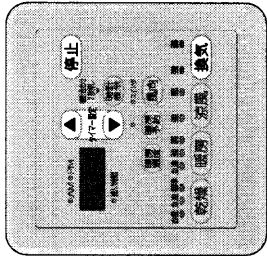
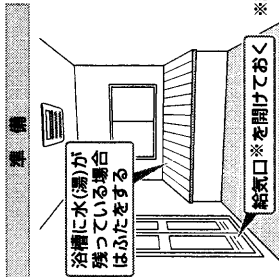

操作 リモコンの状態

運転するには

換気 を押す

(例: 3時間)

点灯

* 換気風量ランプ点灯。
* 毎回 風量は「換気(強)」で開始します。
(運転時間は、前回の換気運転で設定した内容になります)

風量を調節するには

換気 を押す

(例: 5時間)

点灯

* 5分~1時間(5分刻み)、1~12時間(10分刻み)で設定できます。
* 押し続けると早送りができます。

運転時間の設定には

送風 を数回押す

(例: 5時間)

点灯

リモコンから信号を受けると

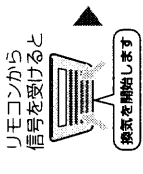

設定した時間がたつと

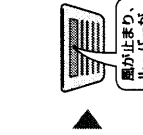

※ 運転時間を10分以下に設定した場合、送風は出ません。

リモコンから信号を受けると



設定した時間がたつと

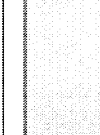

停止するには

停止 を押す

(例: 5時間)

点灯

* 残り時間表示は1分刻みでへっていきます。
* 運転中に他の運転のスイッチを押すと、そのスイッチの運転に切り替わります。
* 換気時間は、季節、室温、浴室の種類・広さや形状等によって変化します。
* 浴室の給気口(EP8)が充分開いていないとき、または給気口がない場合は、換気能力が低下します。
* 入浴後は、浴室内と本体内のカビ予防のため、2時間以上、換気をしてください。

お手入れのしかた

△警告	 本体・リモコンにお湯や水をかけたり、ぬれた手でさわったりしない 感電や、故障の原因になります。
△注意	① お手入れ前には *必ず運転を停止する *手袋などで手を保護する *本体が冷えていることを確認する 内部でファンが高速回転しているため、けがや、やけどの原因になります。
△注意	② お手入れ時は *すべりやすいスリッパをはいたり、不安定な踏台を使用しない *浴槽の縁や、ふらふらの上に乗らない 転倒や、けがの原因になります。
お願い	リモコンの掃除には、ベンジンや塩素系の洗剤を使用しない 変形する場合があります。

● フィルター(月1回程度) ●



フィルターにごみやほこりがたまるよと能力が低下するので、月に1回程度掃除してください。

1. 運転を停止する。
2. フィルターの中央を指で引っかけつけて引き出す。
3. フィルターについているほこりを、掃除機などで吸い取る。
(汚れのひどい場合は、ぬるま湯か中性洗剤に浸して、軽く洗う)
4. 充分乾かしたあと、元どおりにフィルターを収納する。
5. 確実に取り付けられたことを確認する。

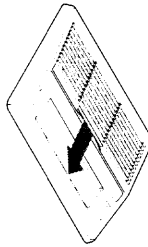

- フィルターの取り付け・取り外しの際は、顔、足元に充分ご注意ください。
- フィルターのお手入れの際は、無理な力を加えたり落としたりしないよう、ご注意ください。破損するおそれがあります。
- フィルターを火であぶったり、ドライヤーで乾かしたりしないでください。

● 本体(定期的) ●

本体の汚れは、やわらかい布でからぶきしてください。
汚れがたまりやすい場合はやわらかい布をぬるま湯に浸し、よくしぼってふいてください。



- アルコール・ベンジン・シンナー・みがき粉・洗剤・防カビ剤などは使わないでください。本体をいためます。
- 化学ぞうさんでごすったり、長時間接触させたままにしないでください。変質したり、表面がはがれたりします。

● リモコン(定期的) ●

リモコンの汚れは、やわらかい布でからぶきしてください。

故障・異常かな?と思ったら-1



リモコンの表示部に数字が点滅(故障表示)していて、おかしいな?と思ったら

故障表示	原因	処置
31	温度センサーの異常です。	販売店または、当社営業所・サービスセンターにご連絡ください。
36	湿度センサーの異常です。	
68	換気ファンモーターの異常です。	
043	熱源機の暖房水が不足しています。	熱源機の取扱説明書に従って、暖房水を補給してください。
043, 543以外で末尾が3の故障表示(例) 113	熱源機側が異常です。	熱源機の取扱説明書の「故障・異常かな?と困ったら」をお読みいただき、適正な処置をしてください。
76	通信異常です。	下記方法でリセットをしてください。リセットをしてもなおらないときは、販売店または、当社営業所・サービスセンターにご連絡してください。

● リセットの方法 ●

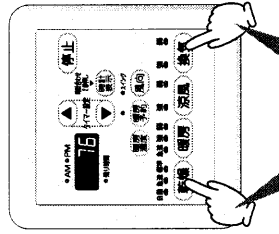

(故障表示「76」の例)

乾燥スイッチと換気スイッチを同時に約2秒以上押す。
(故障表示・ランプが消灯すれば、リセット完了です)

故障・異常かな?と思ったら-2



リモコンがおかしいな?と思ったら

② リモコンを操作しても、表示しない・ランプが点灯しない・本体が動かない

- * **確認** 停電していませんか?
 - * **確認** 電源プレーカーは「入」になっていますか? (P25「リセットの方法」)
 - * 上記の問題でない場合は、リセットをしてください。 (P25「リセットの方法」)
- リセットしてもなおらないときは、販売店または、当社営業所・サービスセンターにご連絡ください。

③ リモコンのランプが不規則に点灯したり、一瞬にたくさん光ったりする
停止スイッチを押しても停止しない

- * リセットをしてください。 (P25「リセットの方法」)
- * リセットしてもなおらないときは、販売店または、当社営業所・サービスセンターにご連絡ください。



本体から変な音が出て、おかしいな?と思ったら

① 運転開始時や停止直後に、「ピッパッ」バキッ」というきしみ音が出る

- * 温度変化により、本体やユニットバスなどがわずかに伸縮するために発生する音です。

② 運転中に異常音が出る

- * **確認** フィルターは確実に取り付けられていますか? (P24)
- * 換気運転中、浴室や脱衣場が密閉状態になっていると音がする場合があります。少しドアを開けるなどして、空気を取り入れてください。

③ 運転モードの切替時や運転停止後、または停電復帰後に「コトコト」という音が出る

- * ルーバーの位置を確認するために発生する音です。

④ 水の流れる音が出る

- * 運転中や運転停止直後は、本体内に温水が流れています。
- * 凍結予防 (P7)のために、温水が循環している音です。

⑤ 「ヒュー」という音を切るような音が出る

- * 風向(ルーバー)の角度によっては、音が発生する場合があります。

* **確認** : 確認していただきたい事項です。



温風が出ない(あたたまらない)ので、おかしいな?と思ったら

② 温風が出ない

- * 冷風防止機能により、温水温度が充分に上がるまで温風が出ないしくみになっています。そのまましばらく(5~6分)待つと、温風が出てきます。
- * 5~6分しても温風が出ない場合は、熱源機の異常のおそれがあります。 (P10「熱源機のランプまたは本体の燃焼ランプをご確認のうえ、故障表示が出れば、熱源機の取扱説明書の「故障・異常かな?と思ったら」をお読みください。適正な処置をしてください」)
- * 換気運転中、設定温度に達すると、あたまりすぎのを防ぐため自動的に風量を抑えます。浴室温度が下がると温風が出ます。
- * 乾燥運転の開始時は、温水の温度が充分に上がるまで温風になりません。

③ 浴室があたたまらない

- * **確認** 暖房の設定が「暖房(弱)」になっていませんか?
- * **確認** 浴室のドア・窓は閉まっていますか?
- * **確認** フィルターが目詰まりしていませんか? (P24)
- * **確認** 熱源機は正常に作動していますか? (P10「熱源機のランプまたは熱源機本体の燃焼ランプをご確認のうえ、故障表示が出ている場合は、熱源機の取扱説明書の「故障・異常かな?と思ったら」をお読みください。適正な処置をしてください」)
- * 温度を上げてみてください。 (P10)
- * 夏場など気温が高い場合、温風がわずかしかなかないことがあります。
- * 他の温水換気機(床暖房など)との同時運転により、一時的に温風の温度が下がる場合があります。このとき、あたまり時間は遅くなります。



その他、おかしいな?と思ったら

② 洗濯機や浴室が乾燥しない

- * **確認** 浴室のドア・窓は閉まっていますか?
- * **確認** 洗濯機に残り湯があり、ふたが開いていませんか?
- * **確認** 浴室の給気口(P8)は充分に開いていますか? (給気口がない場合は、乾燥時間が長くなります)
- * **確認** 干している洗濯物は適量ですか? または適切に干しかたをしていますか? (P20「洗濯物を干すときのポイント」)
- * **確認** フィルターが目詰まりしていませんか? (P24)
- * 風が出てきたあと、温水温度が充分に上がったから温風が出てきますが、5~6分しても温風にならない場合は熱源機の異常のおそれがあります。 (P10「熱源機のランプまたは熱源機本体の燃焼ランプをご確認のうえ、故障表示が出ている場合は、熱源機の取扱説明書の「故障・異常かな?と思ったら」をお読みください。適正な処置をしてください」)
- * 浴室乾燥は、天井や壁面などの乾燥を目的としているため、床面など一部乾かない場合があります。また、浴室の種類や大きさにより、一部乾きにくい所があります。 (P20)

故障・異常かな?と思ったら3

***確認**：確認していただきたい事項です。

(つづき)

② 換気しない

【ファンが回っている音がする場合は】

- ***確認** 浴室の給気口(φP8)は開いていますか?
- ***確認** 浴槽に残り湯があり、ふたが開いていませんか?

【ファンが回っている音がしない場合は】

- *ファンの異常です。販売店または、当社営業所・サービスセンターにご連絡ください。

③ 扇風機中に 湿度が下がる/風量が弱くなり止まったりする

*浴室が設定温度に達すると、あたまりすぎのを防ぐため自動的に風量を抑えます。浴室温度が下がる温度風が出ます。

④ 換気運転中、ルーバーが開いて風が出てくる

*換気運転が残り約10分になると、ルーバーが開いて送風運転をおこないます。

⑤ 手動乾燥運転中、ルーバーが勝手に動く

*乾燥ムラをなくすために、約30分毎に風向(ルーバーの向き)を自動的に変更します。

⑥ 本体から水滴が落ちる 色のついた水滴が落ちる

*浴室内が結露しているとき、本体に付着している水滴が落ちる場合があります。また、入浴剤をご使用の場合は入浴剤の混ざった浴槽水が結露し、色のついた水滴が落ちる場合があります。

⑦ 本体に色がついている

*入浴剤などが付着したものです。乾いた布でふき取ってください。
*使用する樹脂材質の違いにより、部分的に色の違いが出てくる場合があります。

⑧ 浴室の壁が振動する

*暖房・乾燥運転をしているとき、モーターの回転により、浴室の壁が振動する場合があります。



前記以外の現象が起こるときや、その他わからないときは、販売店または、当社営業所・サービスセンターにご連絡ください

アフターサービスについて

サービスを依頼されるとき

P25~28の「故障・異常かな?と思ったら」を調べていただき、なお異常のあるときは、販売店または、当社営業所・サービスセンターにご連絡ください。

● 連絡していただきたい内容 ●

品番 FBD-3306KCSK
お買い上げ日 保証書をご覧ください
異常の状況 故障表示など、できるだけ詳しく
ご住所・ご氏名・電話番号
訪問ご希望日



*作業に危険を伴う場所に製品が取り付けられている場合は、アフターサービスをお断りすることがあります。
(工事店にご相談ください)

保証について

取扱説明書の最終ページに保証書がついています。
必ず「販売店名、お買い上げ日等」が記入されているのを確認してください。
保証書の内容をよくお読みになったあとは、大切に保管しておいてください。

無料修理期間経過後の故障修理については、修理によって機能が維持できる場合、有料で修理いたします。

補修用性能部品の保有期間

この製品の補修用性能部品の保有期間は、製造打切後10年です。
なお、補修用性能部品とは、製品の性能を維持するための部品です。

リモコン初期設定一覧

運転モード	風量	温度	運転時間	風向
扇風機	急速扇風	FF	1時間	L3
扇風機	急速扇風(固定)	FF	2時間(固定)	L3
乾燥	-	-	自動乾燥: 急速乾燥: 2時間 標準乾燥: 2時間	L6
除湿	強	-	1時間	L3
換気	強	-	3時間	-
暖房予約時刻	PM 7:00			
時計設定	- : - -			

主な仕様

品名	FBD-3306KCSK
設置方法	設備ユニット天井に設置
標準出力 <kW>	3.3(2800kcal/h) 急速時4.1(3500kcal/h)
外形寸法 <mm>	高さ200×幅456×奥行495(換気ファンケース左向き時) 高さ200×幅499×奥行495(換気ファンケース右向き時) 高さ47×幅470×奥行345
質量 <kg>	8.2(運転時: 8.7)
電源	暖房用温水(80℃ 2.0L/min) AC100V 50/60Hz
接続	AC100V VVFφ1.6クイック端子接続 3心(内1心はアース) リモコン DC12V 3心 5m(両端コネクタ接続) 水 CHジョイント(クイックアースナ接続) 換気 φ100ダクト DC24V 2心 インテリジェント通信対応(赤・黄・白/黄)、E-con対応(赤・白) 外部AC100V出力 AC100V VVFφ1.6クイック端子接続 2心(内部換気ファンモーターと運動)
風量 <m³/min>	乾燥 急速 吹出し: 4.5/4.5 換気: 1.5/1.5(80Pa時) 暖房 急速 吹出し: 6.5/6.5 換気 急速 吹出し: 4.5/4.5 暖房 急速 吹出し: 4.5/4.5 換気 急速 吹出し: 3.8/3.8 暖房 急速 吹出し: 1.6/1.6(0Pa時) 1.5/1.5(80Pa時) 換気 急速 吹出し: 4.5/4.5 換気: 0.9/0.9(0Pa時) 暖房 急速 吹出し: 3.0/3.0 換気: 0.9/0.9(0Pa時) 乾燥 急速 吹出し: 4.8/4.8
騒音 <dB(A)> ※本体より1m離れて	乾燥 急速 42/42 暖房 急速 45/45 換気 急速 38/38 暖房 急速 33/33 換気 急速 40/40 暖房 急速 30/30 換気 急速 39/39 暖房 急速 33/33 換気 急速 58/65 暖房 急速 44/49 換気 急速 41/46 暖房 急速 28/32 換気 急速 24/26 暖房 急速 19/21 換気 急速 12/12 暖房 急速 34/37 換気 急速 27/28 待機時消費電力 1.7/1.7
消費電力 <W>	



*騒音値は当社無音室における測定値です。
実際の浴室での使用中は、反響により騒音は大きくなります。



浴室暖房乾燥機 <天井埋込タイプ>

取扱説明書 保証書付

品番
FBD-3306LCSK

まず	こんなことができます	2
はじめに	特に注意していただきたいこと	3
	各部のなまえとはたらき	
	リモコン	6
	本体	8
	しくみ	9
	知っておいていただきたいこと	9

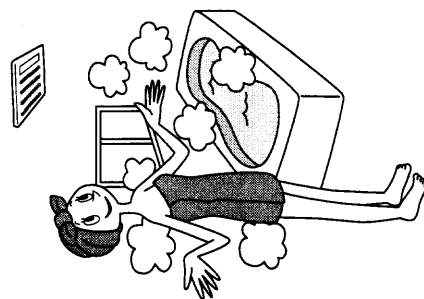

使いかた	時計を合わせる	11
暖房	暖房する	12
	★効果的な暖房のしかた	14
	★お好みの時刻に暖房を開始するよう設定する(暖房予約)	16
乾燥	衣料や浴室を乾燥する	18
	手軽に乾燥する(自動乾燥)	19
	★お好みの設定で乾燥する(手動乾燥)	20
	★効果的な乾燥のしかた	22
他	涼風運転をする	24
	換気する	25

必要なとき	お手入れのしかた	26
	リモコンの電池を交換する	27
	故障・異常かな?と思ったら	28
	アフターサービスについて	32
	リモコン初期設定一覧	33
	主な仕様	34
	保証書	34

このたびは当社製品をお求めいただきまして、まことにありがとうございます。
 *この取扱説明書をよくお読みになって、正しくご使用ください。
 *保証書(裏表紙)は必ずお買い上げ日・販売店名などの記入を確かめてください。
 *この取扱説明書(保証書付)はいつでもご質問になれるところに保管してください。

SFA8650



SFA8650 T

こんなことができます

暖房する

P12~15

入浴前に暖房しておくことにより、寒い冬場などの入浴を快適にします。

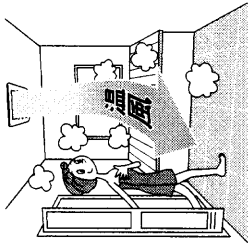

お好みの時刻に暖房を開始するよう設定する <暖房予約>

P16~17

設定した時刻になると、自動的に暖房を開始し、2時間後に停止します。

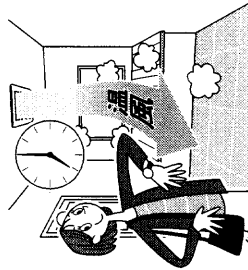

涼風運転をする

P24

換気しながら送風するため、夏場の入浴時のむし駆逐を軽減します。

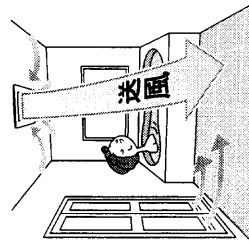

P18~23

衣類や浴室を乾燥する<乾燥>

* 天気や時間を気にせず、またハンガーに吊った状態で干すため、シワを抑えて洗濯物を乾かすことができます。
* 換気しながら温風を送るため、浴室内の結露やカビを抑えることができます。

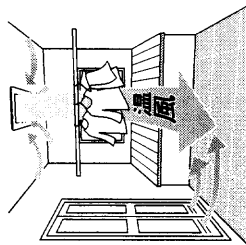

換気する

P25

浴室内の換気扇としてご使用できます。

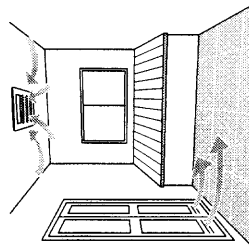

特に注意していただきたいこと-1

お使いになる方や他の方への危害・財産への損害を未然に防止するために、つぎのような区分、表示をしています。いずれも安全に関する重要な内容ですので、必ずお守りいただき、内容をよく理解して正しくお使いください。

警告

この表示を無視して誤った取り扱いをすると、人が死亡、重傷を負う可能性、または火災の可能性が想定される内容を示しています。

注意

この表示を無視して誤った取り扱いをすると、人が傷害を負う可能性および物的損害の発生の可能性がある内容を示しています。

お願い

安全に快適に使用していただくために、理解していただきたい内容を示しています。

警告



長時間 温風や送風を直接当たらない
脱水症状や低温やけどの原因になります。特に病人、乳幼児、小児、お年寄り、皮膚の弱い方、疲労の激しい方、深酒された方にはまわりの方が充分注意してください。



動植物に温風や送風を直接当てない
動植物に悪影響を及ぼす原因になります。



食品・動植物・精密機械・美術品の保存、船舶・車への搭載などの特殊用途に使用しない
それらの家財や商品の品質が低下する原因になります。



物干ばり(ランドリーパイプ)に異常に重い物を干したり、ぶらさがったりしない
けがや、物干ばり(ランドリーパイプ)を破損する原因になります。



頭髪や体を乾かすために使用しない
頭髪が本体からふんばり、脱水症状や低温やけどの原因になります。



本体にお湯や水をかけたり、ぬれた手でさわったりしない
ぬれ手 ぬれ手 感電や、故障の原因になります。



本体に洗濯物をぶらさげない
けがや、故障の原因になります。



運転中はベンジン・シンナー・ガソリンなどの引火物を近づけない
火災の原因になります。



異常時・緊急時(地震・火災など)は、1. すぐに運転を停止する 2. 電源ブレーカーを「切」にする 3. 販売店または、当社営業所・サービスセンターに連絡する
感電や火災の原因になります。



運転中にフィルターを外したり、吸込グリルやルーバー(温風吹出口)に指や棒を入れない
内部でファンが高速回転しています。特に小さなお子様がいるご家庭ではご注意ください。けがや、やけどの原因になります。



洗濯物のポケットにライターなどの可燃物が入っていないことを確認してから、干す
火災の原因になります。



食用油・動物系油脂・機械油・ドライクリン・ミネラル油・ベンジンやシンナー・ガソリン・樹脂(セルロース系)などの付着した衣類は洗濯後でも絶対に干さない
油の酸化熱による自然発火や引火のおそれがあります。



P221にんは衣類は干さないでください
よく読み、洗濯物を干す



浴室内または浴室に隣りあわせている脱衣室などに、CF式・FE式のふろがまや給湯器が設置してある場合は、本体を取り付けられない
排気ガスが浴室内に逆流し、一酸化炭素中毒を起すおそれがあります。

浴室以外に本体を取り付けられない
故障や思わぬ事故の原因になります。

特に注意していただきたいこと-2

(コブセ)

**修理技術者以外の人は分解・修理・改造は
おこなわない**
分解禁止 故障や異常作動して、けがの原因になります。

おさまご自身で設置工事・移動再設置をしない
水漏れや感電、火災の原因になります。販売店
または、当社営業所・サービスセンターにご相
談ください。

注意

フィルターを外して運転しない
けがや、故障の原因になります。

**ルーバー(温風吹出口)や吸込グリルをふさ
がない**
故障の原因になります。

本体周辺で火気を近づけない、使用しない
火災や、故障の原因になります。

本体に防カビ剤、殺虫剤などをふきかけない
さび、火災、故障の原因になります。

**暖房・乾燥の運転中は、吸込グリル・ルーバー
(温風吹出口)やその周りに手を触れない**
接触禁止 高温になっているので、やけどの原因になります。

**浴室および本体を良好に保つため、入浴後
は必ず換気運転をおこなう**
水滴がついたまま長期間運転をおこなわない場
合、カビの発生原因となります。

**お子様がリモコン操作をしないよう注意す
る**
おもちゃ
おこなう 思わぬ事故の原因になります。

**長期使用しないときは、リモコンの電池
を抜いて次の処置をおこなう**
【熱源機器回路の水抜きをおこなう場合】
電源ブレーカーを切ってください。
【熱源機器回路の水抜きをしない場合】
電源ブレーカーは切らないでください。

乾燥運転中は必ず給気口を開けておく
浴室乾燥や衣類乾燥が上手にできなくなります。

**浴室に化粧品類や可燃性ガスの含まれるス
プレーなどを放置しない**
* クリーム・ゼリー状の化粧品類は人体の体温
になじみ易くなるように作っているため、そ
れ以上の温度になると変質の原因となります。
* 可燃性ガスの含まれるスプレーなどからガス
が漏れて周囲にたまると、発火し、爆発の原
因になります。

**アース線を、ガス管・水道管・避雷針・電
話のアース線に接続しない**
アースする アース線が不完全な場合、感電の原因になります。

**雷が鳴っているときは、すぐに運転を停止
し、電源ブレーカー「切」にする**
おこなう 故障の原因になります。

**お手入れ前には、
必ず運転を停止する
* 手袋などで手を保護する
* 本体が冷えていることを確認する**
おこなう 内部でファンが高速回転しているため、けが
や、やけどの原因になります。

**お手入れ時は、
必ずやりやすいスリッパをはいたり、不安
定な踏台を使用しない
* 浴槽の縁や、ふるふたの上に乗らない
転倒や、けがの原因になります。**

温泉水・井戸水・塩水・地下水を使わない
水質によっては、機器や配管を腐食させる原因
になります。

お願い

リモコンの信号を受信できない(「ピピッ」音
がしない)場合は、リモコンを本体に近づけて操作
する

* 本体の近くに照明が設置されていると、まれにおこる
現象です。
* それでも受信できない場合、明るさ調整のできる照明
であれば、照明をやや暗くして操作してください。
この操作をしてもリモコンの信号を受信できない場合は、当社
営業所・サービスセンターにご連絡ください。

リモコンに故意に水をかけない・水につけない・
浴槽の縁や床面などに直置きしない
リモコンホルダーのくさりを取り外して、リモコン
を使用しない
防水型ですが、多量の水は故障の原因になります。

風向によって、乾燥時間が異なります。

リモコンは本体に向けて操作する

各スイッチを操作するときは、リモコンを本体に向けて
操作してください。

風向(ルーバーの角度)は、必ずリモコンで調整す
る

リモコンを使わずに調整すると、故障の原因になりま
す。

リモコンの掃除には、ベンジンや塩素系の洗剤を
使用しない
変形する場合があります。

各部のなまえとはたらき-1

リモコン

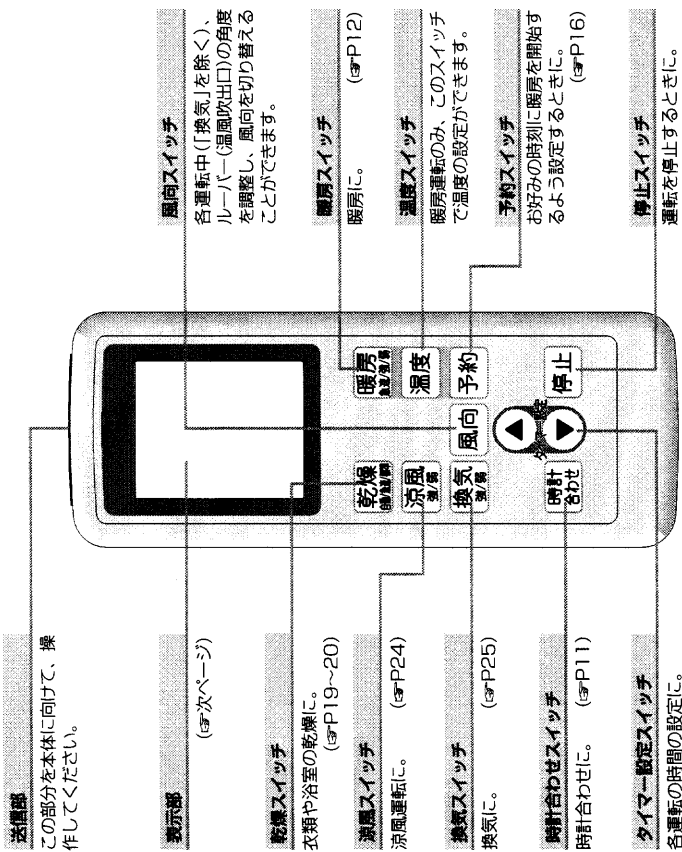

- * リモコンの番号を本体が受信すると、本体で「ピピッ」と音がします。
- * リモコンの停止操作の番号を本体が受信すると、本体で「ピー」と音がします。

● 表示部

下記の表示部は、説明用です。実際の運転のときは、運転の状態によって異なる表示をします。

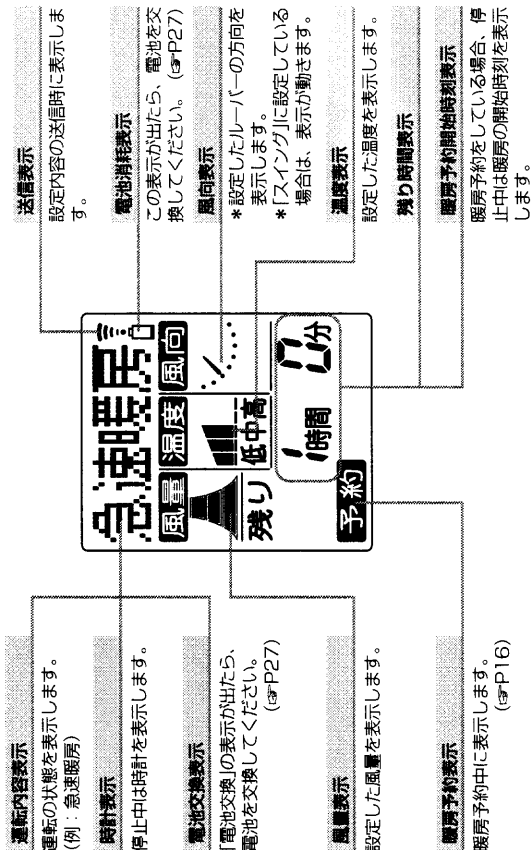

お願い	リモコンは本体に向けて操作する 各スイッチを操作するときは、リモコンを本体に向けて操作してください。
お願い	リモコンに故障に水をかけない・水につけない・浴槽の縁や床面などに置かない リモコンホルダーのくさりを取り外して、リモコンを使用しない 防水型ですが、多量の水は故障の原因になります。
お願い	リモコンの番号を受信できない(「ピピッ」音がしない)場合は、リモコンを本体に近づけて操作する * 本体の近くに照明が設置されていると、まれにおこる現象です。 * それでも受信できない場合、明るさ調整のできる照明であれば、照明をやや暗くして操作してください。この操作でもリモコンの番号を受信できない場合は、電源ブレーカーを切って、販売店または、当社営業所・サービスセンターにご連絡ください。

各部のなまえとはたらき-2

本体

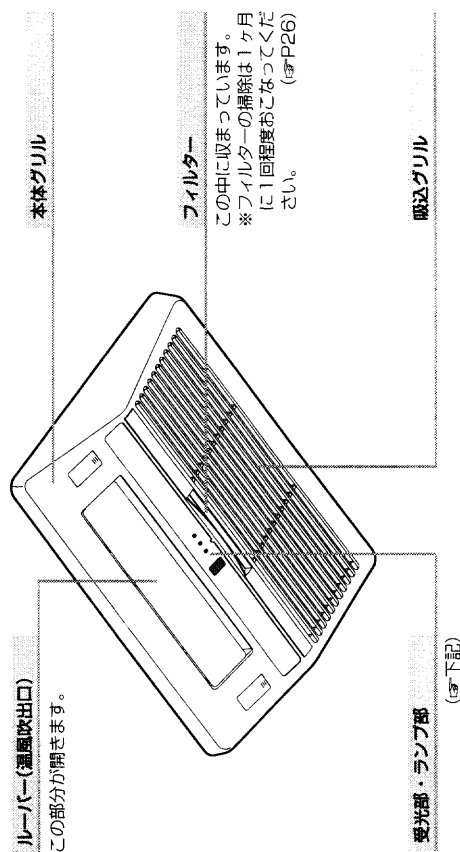

● 受光部・ランプ部 ●

■ **受光部**
* リモコンからの信号を受信する部分です。
* 信号を受信すると、受信音(「ビピッ」または「ビー」)でお知らせします。

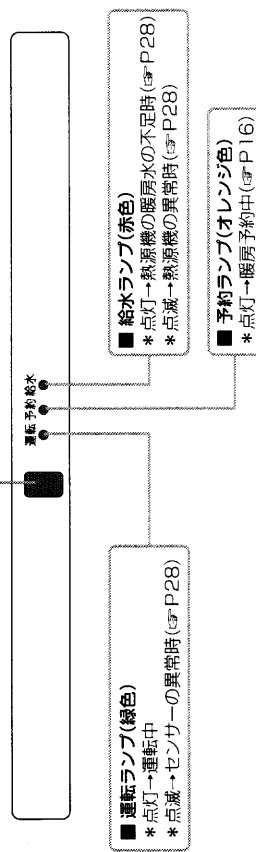

しくみ

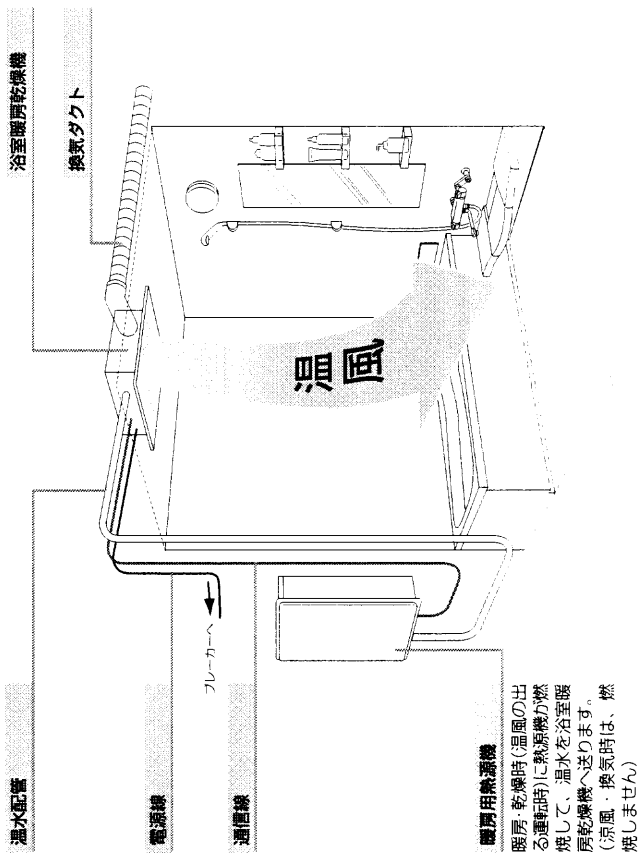

知っておいていただきたいこと-1

● 凍結予防について ●

* 温水配管の破損を予防するため、気温が低くなる時、自動的に熱源機の循環ポンプを運転し、配管に温水を循環させます。(詳しくは、熱源機の取扱説明書をご覧ください)
* 長期使用しない場合、凍結予防処置として熱源機暖房回路の水抜きをおこなうことがありますが、この場合は凍結予防運転がはたらきません。

● 遠隔停機機能について ●

* 暖房/乾燥の運転操作をすると、熱源機の運転も自動的におこなう機能です。
* この機能がない場合、暖房/乾燥の運転操作をする前に、あらかじめ熱源機のリモコンで暖房運転[入]にしておいてください。
その場合、暖房/乾燥の運転終了後は、熱源機のリモコンで熱源機を暖房運転[切]にしてください。

知っておいていただきたいこと-2

● 給気口とは？ ●

- * 空気を取り入れるための窓です。(壁や天井についているご家庭もあります)
- * 乾燥・換気運転時には、開けておいてください。
- * 給気口がない場合は、窓かドアを少し開けてください。(給気口の替わりになります)

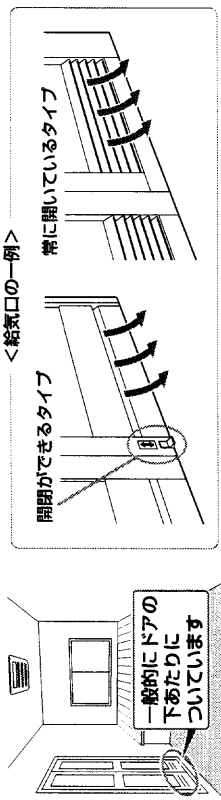

● アフターバーージ運転について ●

- * 暖房/乾燥の運転終了後、数分間(最大約5分)送風運転をおこない、本体内にたまった熱を放熱させてから、停止します。(アフターバーージ運転中は、リモコン表示は出ません)
- ※ 停止スイッチで暖房/乾燥の運転を停止した場合は、アフターバーージ運転をしません。

● セルフクリーニング運転について ●

- * 本体内部のカビ発生を抑えるため、換気の運転時間が残り約10分になると、ルーバーが開いて送風運転をおこない、本体内部の湿気を取り除いてから、停止します。

● 「温風が当たると肌寒い！」を解消するために ●

浴室内が冷えている状態で
温風が体に当たると

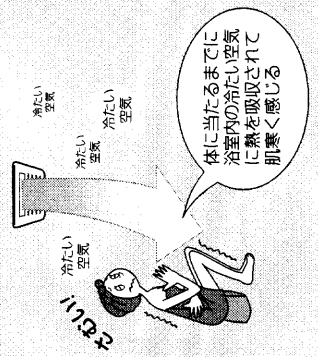

浴室内が充分にあたたまった状態で
温風が体に当たると



浴室が冷えている状態で暖房運転を使うときは必ず入浴の約30分前に運転を開始してください
(時間は目安です)

時計を合わせる

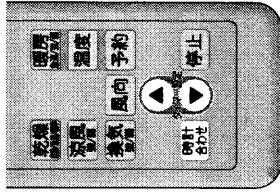

操作	操作後の表示	お知らせ
1 時計合わせ を押す		* 運転中・停止中のどちらでも設定できます。
2 で 時計を合わせる		* 押すごとに1分ずつ、押し続けると10分ずつ変わります。 (例：午後7時15分)
3 時計合わせ を押す		* [運転中に時計を合わせた場合] 「時計合わせ」を押すと、時計を合わせる前の表示に戻ります。 (例：停止中に設定した場合)



* 時計を合わせないと、暖房予約(☞P16)の設定ができませんので、ご注意ください。

暖房する

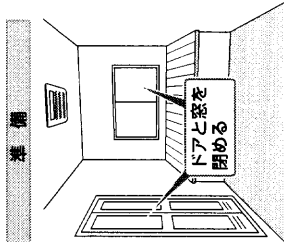

浴室が冷えているときは、入浴の約30分前(時間は目安です)に運転を開始して、浴室を充分にあたたためてから入浴してください

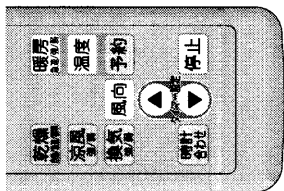

運転するには

暖房 を押す

表示



お知らせ

* 本体の運転ランプ点灯(緑色)。
* 毎回 風量は「高速暖房」で開始します。

風量を調節するには

押すごとに切り替わります



暖房 を押す

* 風量ごとに、温度、運転時間、風向を記憶します。

温度を調節するには

温度 を数回押す



運転時間の設定には

予約 を数回押す



* 5分～1時間(5分刻み)、1～3時間(10分刻み)で設定できます。
* 押し続けると早送りができます。

風向を調節するには

風向 を数回押す

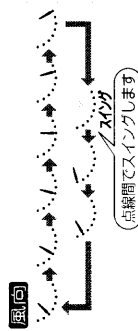

* ルーバーは手で動かさず、必ずリモコンの風向で調節してください。

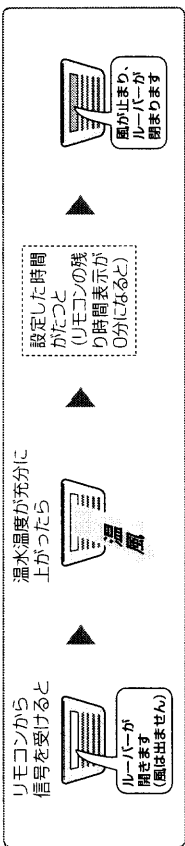

P14～15「★効果的な暖房のしかた」もご覧ください。

(つづき)

停止するには

停止 を押す

操作

表示

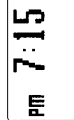

お知らせ

* 本体の運転ランプ消灯。
* 停止すると、時計を表示します。

警告	長時間 温風や送風に直接当たらない
脱水症状や低温やけどの原因になります。特に病人、乳幼児、小児、お年寄り、皮膚の弱い方、疲労の激しい方、深酒された方、睡眠薬を飲まれた方には周りの方が充分注意してください。	
警告	動植物に温風や送風を直接当てない
動植物に悪影響を及ぼす原因になります。	
警告	頭髪や体を乾かすために使用しない
頭髪が本体にからんだり、脱水症状や低温やけどの原因になります。	
注意	暖房運転中は、吸込グリル・ルーバー(温風吹出口)やその周りに手を触れない
高温になっているので、やけどの原因になります。	

* 残り時間表示は1分刻みでへっていき、残り時間表示が0分になったあと、しばらく(約10分)してから表示が消えます。

* 運転中に他の運転のスイッチを押すと、そのスイッチの運転に切り替わります。

* 運転中、浴室内の温度調整のため、自動的に温度設定が変わることがあります。

* 温水弁が開閉し、通水音がする場合がありますが、異常ではありません。

* 熱源機のリモコンで暖房運転した場合(できない製品もあります)、リモコン表示が出ません。

★効果的な暖房のしかた

入浴前

浴室が冷えていると、急激な温度差で体に負担がかかりますが...

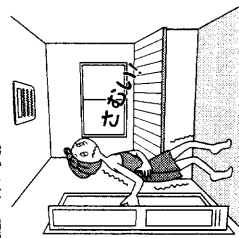

一番風呂でも安心して入浴できます

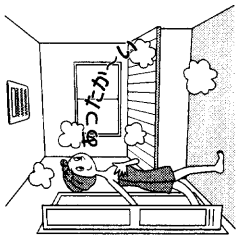

入浴前にあらかじめ暖房しておく

おすすめ設定

- * 風量：急速暖房
- * 温度：低中高
- * 入浴の30分前に運転開始
- * 風向：スイング

入浴中

入浴前に暖房したけど、入浴中に肌寒くなってきた...

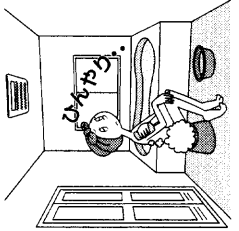

入浴中の暖房をお試しください

おすすめ設定

- * 風量：暖房<弱>
- * 温度：低中高
- * 風向：体に風が当たらない方向へ

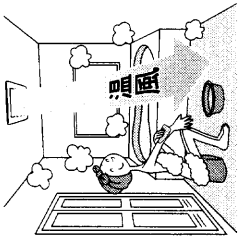

● 充分にあたたまらないのは、なぜ？ ●

- * 上記「おすすめ設定」で入浴前に暖房してください。
- * ※それでも、入浴中に肌寒くなった場合は、P15「入浴中」の「おすすめ設定」をお試しください。
- * ※浴室内上下の温度差によって、足元が寒く感じる場合があります。
- * ※暖房運転では、洗い場の床面をあたたためることはできません。
- * 次のような場合、あたたまるまでに時間がかかる場合があります。
 - 冷え込みの厳しいとき(外気温が低いとき)
 - 広い浴室
 - 大きな窓がある浴室
 - タイル貼りの浴室

● 充分にあたたまらないのは、なぜ？ ●

- * 入浴前、充分に暖房しましたか？
- * ※ぬれた体に風が当たると肌寒く感じるため、風向には充分気をつけてください。
- * ※浴室内の温度が低い場合は、あたたまりにくい場合があります。



暑すぎる、または風が当たり不快と感じる場合は、ご使用を控えてください

お好みの時刻に暖房を開始するよう設定する

(暖房予約)

準備
リモコンの時計が合っていることを確認する

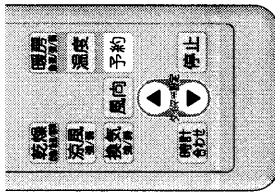
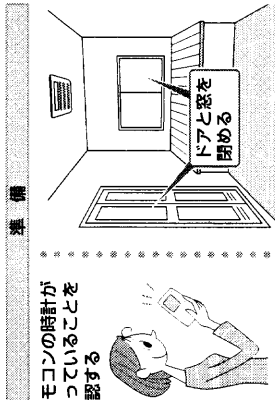

準備	操作	表示	お知らせ
1	予約 を押す	暖房予約 PM 7:00 点滅 (予約) に運転 (例: 午後7時)	<ul style="list-style-type: none"> *運転中・停止中のどちらでも設定できます。 *前回の予約時刻を表示します。 *予約を押しても、表示が変わらないのはなぜ? ☞時計を合わせましたか?(P11)

2	で 開始時刻を設定する	暖房予約 PM 5:30 点滅 (予約) に運転 (例: 午後5時30分)	<ul style="list-style-type: none"> *押すことに10分ずつ変わります。 *押し続けると早送りができます。
---	----------------	--	---

3	予約 を押す	PM 2:00 点滅 (予約) に運転 (例: 停止中に設定した場合)	<ul style="list-style-type: none"> *本体の予約ランプ点灯(オレンジ色)。 *【運転中に予約を設定した場合】予約を押すと、【予約】が点滅から点灯に変わり、約4秒後に予約設定前の表示に戻ります。
---	--------	---	---

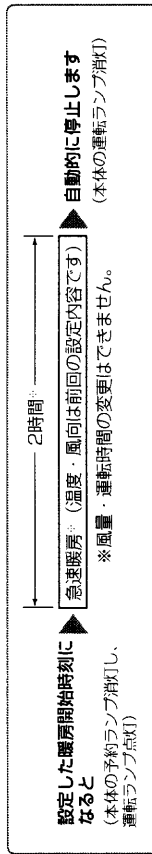

準備	操作	表示	お知らせ
(つづき)	予約 を押す	PM 2:00 点滅 (予約) に運転 (例: 停止中に解除した場合)	<ul style="list-style-type: none"> *本体の予約ランプ点灯。 *【運転中に予約を解除した場合】【予約】が点灯します。



* 予約中に予約内容を変更する場合は、一度予約を解除してから、再度設定をしてください。

衣類や浴室を乾燥する-1

用途・お好みに合わせて、乾燥の種類をお選びください

手軽に乾燥(自動乾燥)

洗濯物や浴室が乾いた頃、
運転を自動で停止させたい
とき

乾燥の種類は「自動乾燥」(P19)

※季節、室温、浴室の種類、乾燥状態・広さ、洗濯物の種類、脱水時間・干す位置などによって完全に乾かない場合があります。

お好みの設定で乾燥(手動乾燥)

最大の風量で早く乾燥させたいとき

乾燥の種類は「急速乾燥」(P20)

「急速乾燥」では少し音が気になるとき

乾燥の種類は「標準乾燥」(P20)

手軽に乾燥する(自動乾燥)

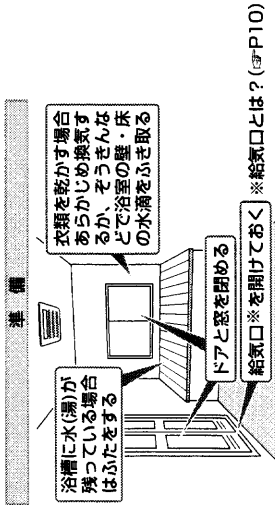

乾燥の種類は「自動乾燥」にする

運転するには

乾燥(手動乾燥)を押して「自動乾燥」にする

風向を調節するには

風向を数回押す

自動乾燥



- お知らせ
- * 本体の運転ランプ点灯(緑色)。
 - * 前回の設定内容で開始します。
 - * 残り時間は表示しません。
 - * 最長で約60分間運転します。
 - * 運転開始後約60分たつと表示が消え、時計を表示します。

* ルーバーは手で動かさず、必ずリモコンの「風向」で調節してください。

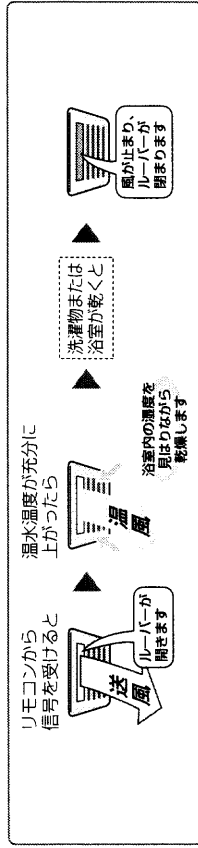

停止するには

停止を押す

PM 7:15

- * 本体の運転ランプ消灯。
- * 停止すると、時計を表示します。

- * 運転中に他の運転のスイッチを押すと、そのスイッチの運転に切り替わります。
- * 温水井が閉鎖し、通水音がする場合がありますが、異常ではありません。
- * 浴室の給気口(P10)が充分開いていないとき、または給気口がない場合は、乾燥能力が低下します。
- * 浴室乾燥は、天井・壁面などカビの生えやすい所の乾燥を目的としているため、床面などが一部乾かない場合があります。

衣類や浴室を乾燥する-2

お好みの設定で乾燥する(手動乾燥)

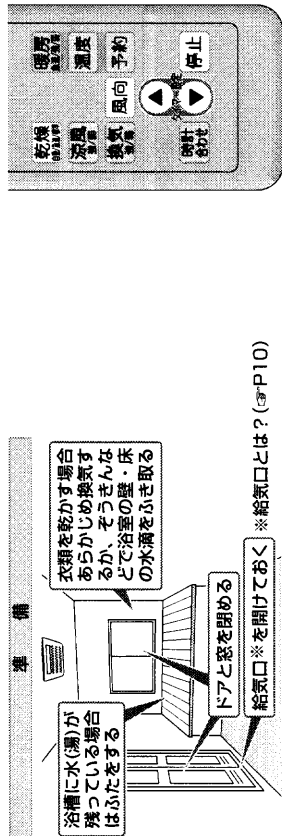

準備

運転するには

乾燥の種類を動かすには

乾燥の種類を動かすには

押しここと切り替わります

※ここでは「急速乾燥」か「標準乾燥」を選びます

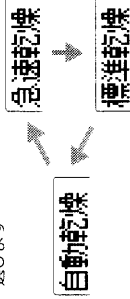

- * 本体の運転ランプ出灯(緑色)。
- * 前回の設定内容で開始します。
- * 乾燥の種類ごとに、運転時間・風向を記憶します。
- * 「急速乾燥」と「標準乾燥」、どちらを選ぶはいいの? (P18)

運転時間の設定には



- * 5分~1時間(5分刻み)、1~6時間(10分刻み)で設定できます。
- * 押し続けると早送りができます。

風向を調節するには

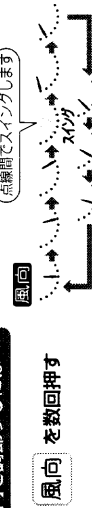

- * ルーバーは手で動かさず、必ずリモコンの風向で調節してください。
- * 乾燥ムラをなくすために、約30分毎に風向(ルーバーの向き)を自動的に変更します。

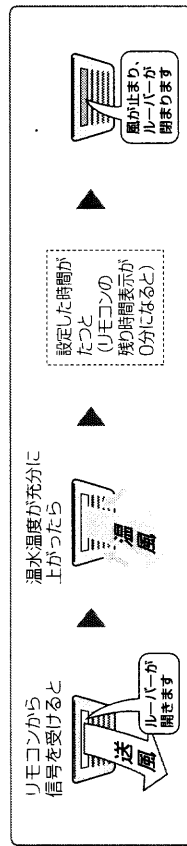

(つづく)

(つづき)

操作

表示

お知らせ

停止するには

停止 を押す

PM 7:15

- * 本体の運転ランプ消灯。
- * 停止すると、時計を表示します。

- * 残り時間表示は1分刻みで減っていく、残り時間表示が「0分」になったあと、しばらく(約10分)してから表示が消えます。
- * 運転中に他の運転のスイッチを押すと、そのスイッチの運転に切り替わります。
- * 温水弁が開閉し、通水音がする場合がありますが、異常ではありません。
- * 浴室の給気口(給P10)が充分開いていないとき、または給気口がない場合は、乾燥能力が低下します。
- * 浴室乾燥は、天井・壁面などカビの生えやすい所の乾燥を目的としているため、床面などが一部乾かない場合があります。

★効果的な乾燥のしかた

洗濯物を干すときのポイント

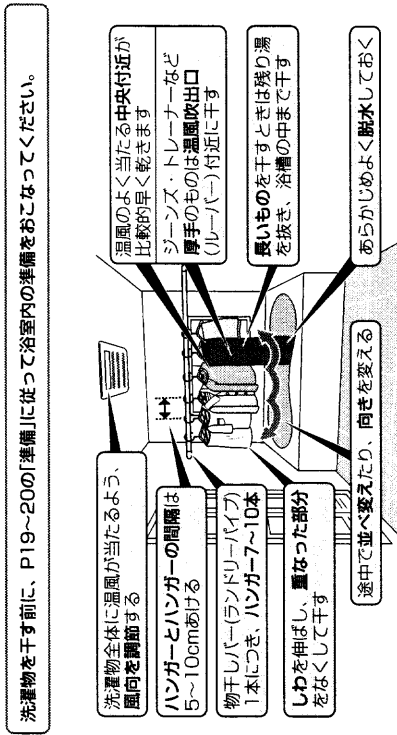

- * 運転中に洗濯物を追加した場合、充分乾燥しない場合があります。
- * 洗濯中に風が当たらない状態で自動乾燥運転をした場合、洗濯物が完全に乾燥する前に停止することがあります。
- * 洗濯物が少ない(約1kg以下)状態で自動乾燥運転をした場合、洗濯物が乾燥したあとでも余分に運転することがあります。
- * ステンレス製の物干しバー(ランドリーパイプ)に、金属製のハンガーを使用すると、ハンガーのさびにより、物干しバー(ランドリーパイプ)もさびることがありますのでご注意ください。

こんな衣類は干さないでください

警告	洗濯物のポケットにライターなどの可燃物が入っていないことを確認してから干す 火災のおそれがあります。
警告	食用油、動物系油脂、機械油、ドライクリーニング油、ベンジン、シンナー、ガソリン、樹脂(ゼロックス系)などの付着した衣類は洗濯後でも絶対に干さない 油の酸化熱による自然発火や引火のおそれがあります。

※ 絹製品、皮革製品、毛皮製品(衣類の色や繊維の傷みの原因になります)
 ※ 熱に弱い衣類(衣類の傷みの原因になります)
 ※ フールの衣類(縮むことがあります)
 ※ 接着剤で取り付けたワッペンや発泡プリントの付いている衣類(ワッペンはかかれたり、接着部や発泡プリントがとけるおそれがあります)
 ※ 綿や麻の繊維でも生地繊維がた(ニット、折り目の粗い生地など)などにより、縮むことがあります。

乾燥時間の目安

●衣類の乾燥時間の目安

	洗濯物の量による目安		ハンガー数による目安	目安乾燥時間	
	急速乾燥	標準乾燥		急速乾燥	標準乾燥
バスタオル 2枚 タオル 2枚 女用バジャマ 1枚 男用バジャマ 2枚 シャツ 2枚 ハンター 3枚 ショーツ 1枚	ピローケース 2枚 ガードル 1枚 作業服 1枚 作業スポン 2枚 スリッパ 3枚 靴下 1枚	子供用ベテコート 1枚 子供用パンツ 1枚 子供用ワンピース 2枚 赤ちゃん用前かけ 1枚 ランニングシャツ 1枚 カッターシャツ 2枚	13本以上	約1時間20分 ~1時間40分	約1時間40分 ~2時間
バスタオル 2枚 タオル 1枚 女用バジャマ 1枚 男用バジャマ 1枚 靴下 2枚	シャツ 2枚 パンツ 2枚 ショーツ 1枚 スリッパ 3枚		8本~ 12本程度	約1時間 ~1時間20分	約1時間20分 ~1時間40分

※ 浴室周辺 温度15℃:湿度60% * 浴室内は水滴がない乾燥状態
 ※ 上記洗濯物を脱水機にて5分間脱水したものを使用 * 在来1坪浴室
 ※ 季節、室温、浴室の種類、乾燥状態、広さ、洗濯物の種類・脱水時間・干す位置などによって変化します。

(参考)代表的な衣類の重さ

- * バスタオル1枚: 250g~300g * タオル1枚: 130g~150g * 靴下(綿)1足: 60g~70g
- * バジャマ(綿)上下: 450g~500g * シヤツ(綿)1枚: 110g~130g * 男用パンツ(綿)1枚: 60g~70g

●浴室の乾燥時間の目安

乾燥時間 約1時間~1時間30分 条件 * 浴室周辺 温度15℃ 湿度60% * 在来1坪浴室 * 急速乾燥・運転

* 乾燥時間は、季節、室温、浴室の種類、乾燥状態、広さや形状等によって変化します。
 * 浴室乾燥は、天井・壁面などカビの生えやすい所の乾燥を目的としているため、床面などが一部乾かない場合があります。

涼風運転をする

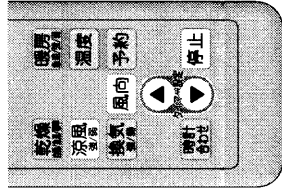
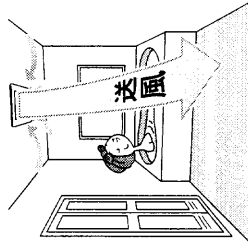

操作

運転するには



涼風 を押す

表示



お知らせ

- * 本体の運転ランプ点灯(緑色)。
- * 毎回 風量は「涼風(強)」で開始します。(運転時間は、前回の涼風運転で設定した内容になります)

風量を調節するには

風量ごとに、風向を記憶します。



涼風 を押す

切り替わりごとに変わります



運転時間の設定には

* 5分～1時間(5分刻み)、1～3時間(10分刻み)で設定できます。
* 押し続けると早送りができます。



を数回押す



風向を調節するには

* ルーバーは手で動かさず、必ずリモコンの風向で調節してください。

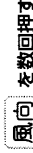

風向 を数回押す

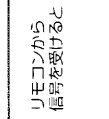
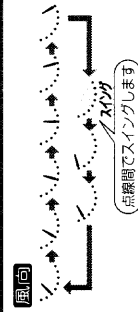

リモコンから信号を受けると換気を開始します



停止するには

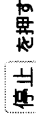

停止 を押す

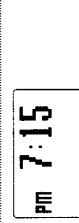

* 本体の運転ランプ消灯。
* 停止すると、時計を表示します。

- * 残り時間表示は1分刻みでへっていき、残り時間表示が「0分」になったあと、しばらく(約10分)してから表示が消えます。
- * 運転中に他の運転のスイッチを押すと、そのスイッチの運転に切り替わります。
- * 浴室の給気口(≡P10)を開けておくと、空気の入れ換えもできます。(開けなくても運転はできます)

換気する

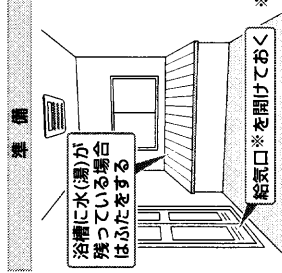

※給気口とは？(≡P10)

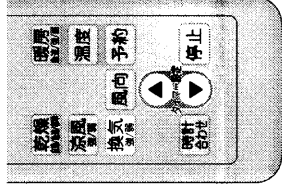

操作

運転するには



換気 を押す

表示

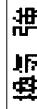

お知らせ

- * 本体の運転ランプ点灯(緑色)。
- * 毎回 風量は「換気(強)」で開始します。(運転時間は、前回の換気運転で設定した内容になります)

風量を調節するには

切り替わりごとに変わります



換気 を押す

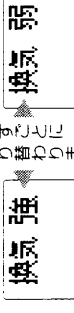

運転時間の設定には

* 5分～1時間(5分刻み)、1～12時間(10分刻み)で設定できます。
* 押し続けると早送りができます。



を数回押す



風向を調節するには

機器内のカビ発生を予防するため

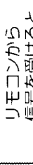

送風 を数回押す



リモコンから信号を受けると換気を開始します

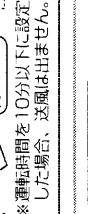

停止するには





停止 を押す



* 本体の運転ランプ消灯。
* 停止すると、時計を表示します。

- * 残り時間表示は1分刻みでへっていき、残り時間表示が「0分」になったあと、しばらく(約10分)してから表示が消えます。
- * 運転中に他の運転のスイッチを押すと、そのスイッチの運転に切り替わります。
- * 運転時間は、季節、室温、浴室の種類、乾燥状態、広さや形状等によって変化します。
- * 浴室の給気口(≡P10)が充分開いていないとき、または給気口がない場合は、換気能力が低下します。
- * 入浴後は、浴室内と本体内のカビ予防のため、2時間以上、換気をしてください。

お手入れのしかた

警告	 本体にお湯や水をかけたり、ぬれた手でさわったりしない 感電や、故障の原因になります。
注意	 お手入れ前には *必ず運転を停止する *手袋などで手を保護する *本体が冷えていることを確認する 内部でファンが高速回転しているため、けがや、やけどの原因になります。
注意	 お手入れ時は *すべりやすいスリッパをはいたり、不安定な踏台を使用しない *浴槽の縁や、ふるふたの上に乗らない 転倒や、けがの原因になります。
お願い	リモコンの掃除には、ベンジンや燻蒸系の洗剤を使用しない 変形する場合があります。

● フィルター(月1回程度)



フィルターにごみやほこりがたまりやすいため、月に1回程度掃除してください。

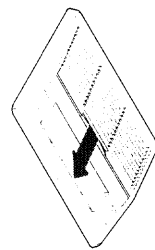

1. 運転を停止する。
2. フィルターの中央を指で引っかけて引き出す。
3. フィルターについているほこりを、掃除機などで吸い取る。
(汚れのひどい場合は、ぬるま湯か中性洗剤に浸して、軽く洗う)
4. 充分乾かしたあと、元どおりにフィルターを収納する。
5. 確実に取り付けられたことを確認する。

- フィルターの取り付け・取り外しの際は、顔、顔、足元に充分ご注意ください。
- フィルターのお手入れの際は、無理な力を加えたり落としたりしないよう、ご注意ください。破損をおそれがあります。
- フィルターを火であぶったり、ドライヤーで乾かしたりしないでください。

● 本体(定期的)

本体の汚れは、やわらかい布でふき取ってください。
汚れがとれない場合はやわらかい布をぬるま湯に浸し、よくしぼってふいてください。

- アルコール、ベンジン、シンナー、みかき粉、洗剤、防カビ剤などは使わないでください。本体をいためます。
- 化学ぞうきんでこすったり、長時間接触させたままにしないでください。変質したり、表面がはがれたりします。

● リモコン(定期的)

リモコンの汚れは、やわらかい布でふき取ってください。

リモコンの電池を交換する



リモコンの表示部に  または「電池交換」を表示したときは、電池を交換してください。

1. 硬貨を使って、リモコン背面の電池ふたのねじをゆるめて、電池ふたを外す。
2. 単4形のアルカリ乾電池(2本)を、「+」「-」の表示にしたがって、正しく入れる(交換する)。
3. 電池ふたの下側のツメを、先にリモコンに差し込んで取り付ける。
4. 硬貨を使って、ねじを「しまる」の位置まで確実に締める。

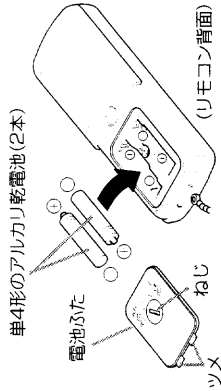

- 電池交換の際は、必ず水滴をふき取ってから電池ふたを開けてください。また、電池は2本とも新しい物に交換してください。(この際、電池ふたをなくさないよう、ご注意ください)
- マンガン電池は使用しないでください。
- 電池を交換すると、すべての設定が初期設定(※P33)に戻りますので、ご注意ください。
- 長期間使用しない場合は、電池をリモコンから取り外してください。

故障・異常かな?と思ったら-1



本体のランプ部が点灯(点滅)していて、おかしいな?と思ったら

ランプ表示	原因	処置
<p>点滅(緑) 運転予約放水</p>	<p>* 1回ずつまたは2回ずつ点滅 ☞ 温度センサーの異常です。</p> <p>* 3回ずつ点滅 ☞ 湿度センサーの異常です。</p>	<p>販売店または、当社営業所・サービスセンターにご連絡ください。</p>
<p>点灯(赤) 運転予約放水</p>	<p>熱源機の暖房水が不足しています。</p>	<p>熱源機の取扱説明書に従って、暖房水を補給してください。</p>
<p>点滅(赤) 運転予約放水</p>	<p>熱源機側が異常です。</p>	<p>熱源機の取扱説明書の「故障・異常かな?と思ったら」をお読みいただき、適正な処置をしてください。</p>
<p>点滅(緑) 運転予約放水</p> <p>点滅(オレンジ)</p>	<p>ともに2回ずつ点滅 ☞ 換気ファンモーターの異常です。</p>	<p>販売店または、当社営業所・サービスセンターにご連絡ください。</p>

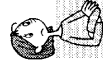

本体から変な音が出て、おかしいな?と思ったら

- ② 運転開始時や停止直後に、「ビッ」「バキッ」というざしきみ音がする
 - * 温度変化により、本体やユニットノズルなどがわずかに伸縮するために発生する音です。
- ② 運転中に異常音がする
 - * 注意 フィルターは確実に取り付けられていますか? (P26)
 - * 換気運転中、浴室や脱衣場が密閉状態になっていると音がする場合があります。少しドアを開けるなどして、空気を取り入れてください。
- ② 運転モードの切替時や運転停止後、または停電復帰後に「コトコト」という音がする
 - * ルーバーの位置を確認するために発生する音です。

(つづ)

(つづ)

② 水の流れる音がする

- * 運転中や運転停止直後は、本体内に温水が流れています。
- * 凍結予防 (P9) のために、温水が循環している音です。

② 「ヒュー」という風を切るような音がする

- * 風向(ルーバー)の角度によっては、音が発生する場合があります。

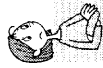

リモコンがおかしいな?と思ったら

② リモコンで送信できない、リモコン表示が変わらない・出ない

- * 注意 リモコンの電池の「+」「-」の向きは合っていますか?
- * 電池切れです。リモコンの電池を交換してください。(P27)
- * 電池を交換しても同じ場合は、故障の可能性があります。販売店または、当社営業所・サービスセンターにご連絡ください。

② リモコンを操作しても、本体が動かない

- * 注意 停電していませんか?
- * 注意 電源ブレーカーは「入」になっていますか?
- * 本体の近くに照明が設置されていると、リモコン操作をしても、本体がリモコンの信号を受信できない(「ビッ」「ピー」の音がしない)場合があります。このような場合は、リモコンをできるだけ本体に近づけて操作してください。
- * (それでも受信できない場合) 明るさ調整ができる照明の場合は、照明をやや暗くして操作してください。この操作をしてもリモコンの信号を受信できない場合は、電源ブレーカーを切って、販売店または、当社営業所・サービスセンターにご連絡ください。

② 本体の運転は停止しているのに、リモコン表示が消えない(または風向表示のスイングが止まらない)

- * リモコンの残り時間表示が「0分」になってから約10分間は表示が消えない(または風向表示のスイングが止まらない)仕様になっています。

② リモコン表示は「切」の状態なのに、本体は運転している

- * 注意 自動乾燥運転をしていませんか? 自動乾燥運転は、運転開始後60分かつ表示が消えて、時計を表示します。

② 本体の運転の停止と、リモコンの残り時間表示が「0分」になるタイミングに、ずれがある

- * 本体の動作時間とリモコンのタイマーは、運転中は通信していないため、ずれが生じます。(ずれ幅は設定時間によって異なります)

② 本体がリモコン表示と違う運転をする

- * リモコンの信号を受信していない場合は、前回の設定内容で運転します。リモコン操作時は、本体の受信音(「ビッ」または「ピー」)をかかわらず確認してください。

故障・異常かな？と思ったら-2



温風が出ない(あたたまらない)ので、おかしいな？と思ったら

① 温風が出ない

- * 冷風防止機能により、温水温度が充分に上がるまで温風が出ないしくみになっています。そのまましばらく(5~6分)待つと、温風が出ます。
- * ※5~6分しても温風が出ない場合は、熱源機の異常のおそれがあります。(☞熱源機のリモコンまたは本体の燃焼ランプをご確認のうえ、故障表示が出ていれば、熱源機の取扱説明書の「故障・異常かな？と思ったら」をお読みください。適正な処置をしてください)
- * 乾燥運転中、設定温度に達すると、あたたまりすぎのを防ぐため自動的に風量を抑えます。浴室温度が下がると温風が出ます。
- * 乾燥運転の開始時は、温水の温度が充分に上がるまで温風になりません。

② 浴槽があたたまらない

- * **【確認】** 暖房の設定が「暖房(弱)」になっていませんか？
- * **【確認】** 浴室のドア・窓は閉まっていますか？
- * **【確認】** フィルターが目詰まりしていませんか？(☞P26)
- * **【確認】** 熱源機は正常に作動していますか？(☞熱源機のリモコンまたは熱源機本体の燃焼ランプをご確認のうえ、故障表示が出ていれば、熱源機の取扱説明書の「故障・異常かな？と思ったら」をお読みください。適正な処置をしてください)
- * 温度を上げてみてください。(☞P12)
- * 夏場など気温が高い場合、温風がわずかわずかしか出ないことがあります。
- * 他の温水暖房機器(床暖房など)との同時運転により、一時的に温風の温度が下がる場合があります。このとき、あたたまる時間は遅くなります。



その他、おかしいな？と思ったら

① 洗濯物や浴槽が乾燥しない

- * **【確認】** 浴室のドア・窓は閉まっていますか？
- * **【確認】** 浴槽に残り湯があり、ふたが開いていませんか？(結露口がない場合は、乾燥時間が長くなります)
- * **【確認】** 浴室の結露口(☞P10)は充分に開いていますか？または適切な干しかたをしていますか？
- * **【確認】** 干している洗濯物は適量ですか？または適切な干すときのポイントJ(☞P22)洗濯物を干すときのポイントJ)
- * **【確認】** フィルターが目詰まりしていませんか？(☞P26)
- * 風が出てきたあと、温水温度が充分に上がったから温風が出てきますが、5~6分しても温風にならない場合は、熱源機のおそれがあります。(☞熱源機のリモコンまたは熱源機本体の燃焼ランプをご確認いただき、故障表示が出ていたら、熱源機の取扱説明書の「故障・異常かな？と思ったら」をお読みください。適正な処置をしてください)
- * 浴室乾燥は、天井や壁面などの乾燥を目的としているため、床面など一部乾かない場合があります。また、浴室の種類や大きさにより、一部乾きにくい所があります。

② 換気しない

- 【ファンが回っている音がある場合】
- * **【確認】** 浴室の結露口(☞P10)は開いていますか？
- * **【確認】** 浴槽に残り湯があり、ふたが開いていませんか？
- 【ファンが回っている音がしない場合】
- * ファンの異常です。販売店または、当社営業所・サービスセンターにご連絡ください。(つづく)

* **【確認】**：確認していただきたい事項です。

(つづく)

① 乾燥運転中に、温度が下がる／風量が弱くなったり止まったりする

- * 浴室が設定温度に達すると、あたたまりすぎのを防ぐため自動的に風量を抑えます。浴室温度が下がると温風が出ます。

② 換気運転中、ルーバーが開いて風が出てくる

- * 換気運転が残り約10分になると、ルーバーが開いて風が出てきます。

③ 手動乾燥運転中、ルーバーが勝手に動く

- * 乾燥ムラをなくすために、約30分毎に風向(ルーバーの向き)を自動的に変更します。

④ 本体から水滴が落ちる。色のついた水滴が落ちる

- * 浴室内に結露しているとき、本体に付着している水滴が落ちています。また、入浴剤をご使用の場合には入浴剤の混ざった浴槽水が結露し、色のついた水滴が落ちる場合があります。

⑤ 本体に色がついている

- * 入浴剤などが付着したものです。乾いた布でふき取ってください。
- * 使用する樹脂材質の違いにより、部分的に色の違いが出てくる場合があります。

⑥ 浴室の壁が振動する

- * 暖房・乾燥運転をしているとき、モーターの回転により、浴室の壁が振動する場合があります。



前記以外の現象が起こるときや、その他わからないときは、販売店または、当社営業所・サービスセンターにご連絡ください

アフターサービスについて

サービスを依頼されるとき

P28-31の「故障・異常かな?」と思ったら「を調べていただき、なお異常のあるときは、販売店または、当社営業所・サービスセンターにご連絡ください。

● 連絡していただきたい内容 ●

品番 FBD-3306LCSK
 お買い上げ日 保証書をご確認ください
 異常の状況 故障表示など、できるだけくわしく
 ご住所・ご氏名・電話番号
 訪問ご希望日



※作業に危険を伴う場所に製品が取り付けられている場合は、アフターサービスをお断りすることがあります。
 (工事店にご相談ください)

保証について

取扱説明書の最終ページに保証書がついています。
 必ず「販売店名・お買い上げ日等」が記入されているのを確認してください。
 保証書の内容をよくお読みになったあとは、大切に保管しておいてください。

無料修理期間経過後の故障修理については、修理によって機能が維持できる場合、有料で修理いたします。

補修用性能部品の保有期間

この製品の補修用性能部品の保有期間は、製造打切後10年です。
 なお、補修用性能部品とは、製品の性能を維持するための部品です。

リモコン初期設定一覧

運転モード	風量	温度	運転時間	風向
暖房	急速暖房	■ 中高	1時間	▼...
暖房予約	急速暖房(固定)	■ 中高	2時間(固定)	▼...
乾燥	自動乾燥	-	自動乾燥：- 急速乾燥：2時間 標準乾燥：2時間	▼...
涼感	強	-	1時間	▼...
換気	強	-	3時間	-
暖房予約時刻	PM 7:00			
時計設定	- : - -			

主な仕様

品名	FBD-3306LCSK	
型式	設備ユニット天井に設置	
標準出力	3.3(2800kcal/h) 急速時4.1(3500kcal/h)	
外形寸法	高さ200×幅486×奥行495(換気ファンケース左向き時) 高さ200×幅499×奥行495(換気ファンケース右向き時)	
質量	高さ47×幅470×奥行345	
電源	電源用温水(80℃ 2.0L/min)	
接続	AC100V 50/60Hz 気配管 VVFφ1.6クイック端子接続 3心(内1心はアース) 水配管 CHジョイント(クイックアッサー接続) φ100ダクト	
熱源機	DC24V 2心 インテリジェント通信対応(赤・黄・白/黄)、E-com対応(赤・白)	
外部AC100V出力	AC100V VVFφ1.6クイック端子接続 2心(内部換気ファンモーターと運動)	
乾燥	急速 吹出し: 6.5/6.5 換気: 1.5/1.5(80Pa時)	
標準	吹出し: 4.5/4.5 換気: 1.5/1.5(80Pa時)	
急速	吹出し: 6.5/6.5 換気: 1.5/1.5(80Pa時)	
強	吹出し: 4.5/4.5	
弱	吹出し: 3.8/3.8	
換気	1.6/1.6(OPa時) 1.5/1.5(80Pa時)	
涼風	0.9/0.9(OPa時)	
乾燥	急速 48/48	
標準	42/42	
急速	45/45	
強	38/38	
弱	33/33	
換気	40/40	
涼風	30/30	
乾燥	急速 58/65	
標準	44/49	
急速	41/46	
強	28/32	
弱	24/26	
換気	19/21	
涼風	12/12	
乾燥	急速 34/37	
標準	27/28	
急速	1.7/1.7	

メモ

メモ欄として活用してください。

*騒音値は当社無音室における測定値です。
実際の浴室での使用中は、反響により騒音は大きくなります。