

浴室暖房乾燥機 取扱説明書(保証書付)

商品コード

FBD-3314KCSK-J
FBD-3314KCSK-J2
FBD-3314KCSK-J3

まずはじめに

この取扱説明書の見かた	---2
こんなことができます	-----3
しくみ	-----3
必ずお守りください (安全上の注意)	-----4
各部のなまえとはたらき	---9

使いかた

時計をあわせる	-----10
暖房する	-----11
暖房予約する	-----12
暖房を上手に使うコツ	-----13
衣類や浴室を乾燥する	-----14
上手に洗たく物を 乾燥するコツ	-----16
乾燥時間のめやす	-----18
涼風運転をする	-----19
換気する	-----20
24時間換気運転をする	----21
浴室の24時間換気を止める	-22
外部換気スイッチで 脱衣室・トイレの換気をする	-23
タイマー・風向・温度を 設定する	-----24

必要なとき

知っておいて いただきたいこと	-----25
日常のお手入れのしかた	---26
フィルター掃除ランプが 点灯したとき	-----27

困ったとき

故障・異常かな?と思ったら	---28
アフターサービスについて	---33

ご参考

主な仕様	-----34
長期使用製品 安全表示制度について	-----35

保証書

裏表紙

SFB801F
Tウ08



この取扱説明書の見かた

このたびは、東邦ガスの浴室暖房乾燥機をお買い上げいただきましてありがとうございます。

- この取扱説明書をよくお読みになって、正しくご使用ください。
- 保証書(裏表紙)は必ずお買い上げ日・販売店名などの記入を確かめてください。
- この取扱説明書(保証書付)はいつでもご覧になれるところに保管してください。

複数の換気タイプの内容を記載しています

- この取扱説明書では「24時間1室換気タイプ」、「24時間2室換気タイプ」、「24時間3室換気タイプ」についての説明を記載しています。

絵表示の説明

- » **しくみ** リモコンや浴室暖房乾燥機のしくみ
- ★ **ヒント** 使いかたのヒント
- ! **注意** ご注意ください
- ▶ **参照** 参照先 または 参照ページ

文中の(P○)の数字は 参照ページを表します

こんなことができます

暖房する

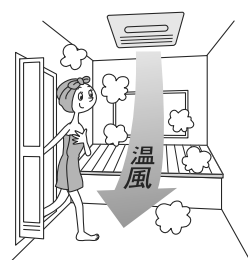

入浴前に暖房しておけば、浴室があたたまり寒い冬場などの入浴が快適になります

入浴中も暖房することで、肌寒さを軽減できます

衣類や浴室を乾燥する

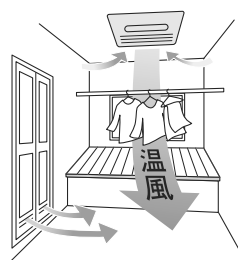

温風+換気で洗たく物や浴室を乾かすことができます

涼風運転をする



送風+換気で夏場の入浴時のむし暑さを軽減できます

換気する

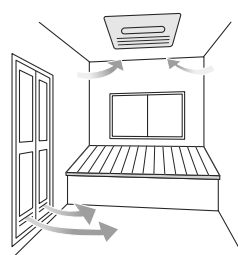

浴室の換気扇として使用して湿気を排出できます

しくみ

換気タイプ	商品コード	換気場所
24時間1室換気タイプ	FBD-3314KCSK-J	浴室から換気します。
24時間2室換気タイプ	FBD-3314KCSK-J2	浴室と脱衣室またはトイレの2室から換気します。
24時間3室換気タイプ	FBD-3314KCSK-J3	浴室と脱衣室およびトイレの3室から換気します。

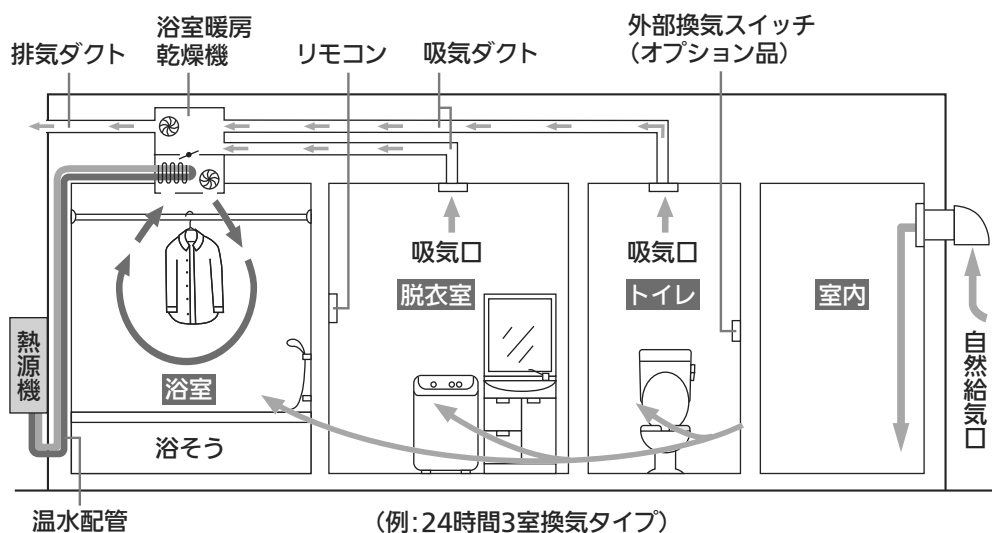

必ずお守りください(安全上の注意)

お使いになる方や他の方への危害・財産への損害を未然に防止するために、次のような区分・表示をしています。いずれも安全に関する重要な内容ですので、必ずお守りいただき、内容をよく理解して正しくお使いください。

警告 この表示を無視して誤った取り扱いをすると、人が死亡、重傷を負う可能性、または火災の可能性が想定される内容を示しています。

注意 この表示を無視して誤った取り扱いをすると、人が軽傷を負う可能性や物的損害のみの発生が想定される内容を示しています。

お願い 安全に快適に使用していただくために、理解していただきたい内容を示しています。

警告 異常時(異常音・水漏れ・焦げ臭いなど)・緊急時(地震・火災など)は、
必ずおこなう

1. すぐに運転を停止する
2. 電源ブレーカーを「切」にする
3. 販売店または、もよりの東邦ガス営業所に連絡する

感電や火災の原因になります。

禁止 浴室内または浴室に隣り合わせている脱衣室などに、自然排気(CF)式・強制排気(FE)式のふろがまや給湯器が設置してある場合は、本体を取り付けない
排気ガスが浴室内に逆流し、一酸化炭素中毒を起こすおそれがあります。

浴室以外に本体を取り付けない
故障や思わぬ事故の原因になります。

お客さまご自身で設置工事・移動再設置をしない
水漏れや感電、火災の原因になります。販売店または、もよりの東邦ガス営業所にご相談ください。

分解禁止 修理技術者以外の方は分解・修理・改造は行わない
改造・分解は事故のおそれがあります。また、火災の原因になります。

アースする この機器はアースが必要なため、アースされているか確認する
また、アース線はガス管、水道管、避雷針、電話のアース線には接続しない
機器が故障した場合、感電の原因になります。

お願い 乾燥/換気/涼風運転中は必ず浴室の給気口(P25)を開けておく
浴室乾燥や衣類乾燥が上手にできなくなります。また換気音が大きくなる場合があります。



警告 衣類乾燥時は、洗たく物のポケットにライター・マッチなどの可燃物が入っていないことを確認してから干す
必ずおこなう
火災の原因になります。

禁止 食用油・動物系油脂・機械油・パーマ液・ドライクリーニング油・ベンジンやシンナー・ガソリン・樹脂(セルロース系)などの付着した衣類は洗たく後でも絶対に干さない
油の酸化熱による自然発火や引火のおそれがあります。

お願い 洗たく物を干すときは、「こんな衣類は干さないでください」(P16)をよく読んで干す

注意

凍結予防運転について(P25)



禁止

凍結予防運転のため、本体、熱源機の電源を落とさないでください。
長期不在の場合などやむを得ず、本体、熱源機の電源ブレーカーを「切」にする場合は熱源機の取扱説明書に記載されている方法に従ってください。

お願い

衣類乾燥時は、洗たく物に温風が当たるよう、風向を調整する

風向によって、乾燥時間が異なります。

上下の風向(オートルーバーの角度)は、必ずリモコンで調整する

手で調整すると、リモコンの設定と実際の角度がずれてしまいます。

注意



禁止

本体に洗たく物をぶらさげない

けがや、本体の故障の原因になります。

注意



禁止

グリル板に紙、布、異物などを入れたり、開口部をふさいだりしない

故障の原因になります。

お願い

室内に設けられている自然給気口は、ふさがない

新鮮な空気を取り入れられません。

高气密住宅で使用している場合は、リモコンの24時間換気スイッチを切らない

換気不足による室内空気汚染の原因になります。

開放型の暖房器具(石油ストーブやファンヒーターなど)を使用する場合は24時間換気運転中であっても、定期的に窓を開けるなどの換気を行う

定期的に窓を開けるなどの換気の頻度については、お使いの暖房器具の取扱説明書に従ってください。

お願い

業務用の用途では使用しない

この製品は家庭用ですので、業務用の用途で使用すると製品の寿命は著しく短くなります。この場合の修理は、保証期間内でも有料になります。

専用の付属品・別売品以外は使用しない
思わぬ事故の原因になります。

お願い

温泉水・温泉成分を含んだ入浴剤を使用しない

温泉水・温泉成分を含んだ入浴剤を使用した湯水や湯気が本体に付着すると、変色・腐食などにより性能および耐久性を著しく損なう原因になります。



必ずお守りください(安全上の注意)

お知らせ

運転中に停電が発生した場合、安全に停止する仕様となっています

24時間換気運転中に停電が発生した場合、復帰後、24時間換気運転のみ自動で再開します。また、変更された設定はすべて記憶しています。

注意



暖房/乾燥の運転中や、運転後しばらくは、グリル板・オートルーバーやその周りに手を触れない

接触禁止

高温になっているので、やけどの原因になります。

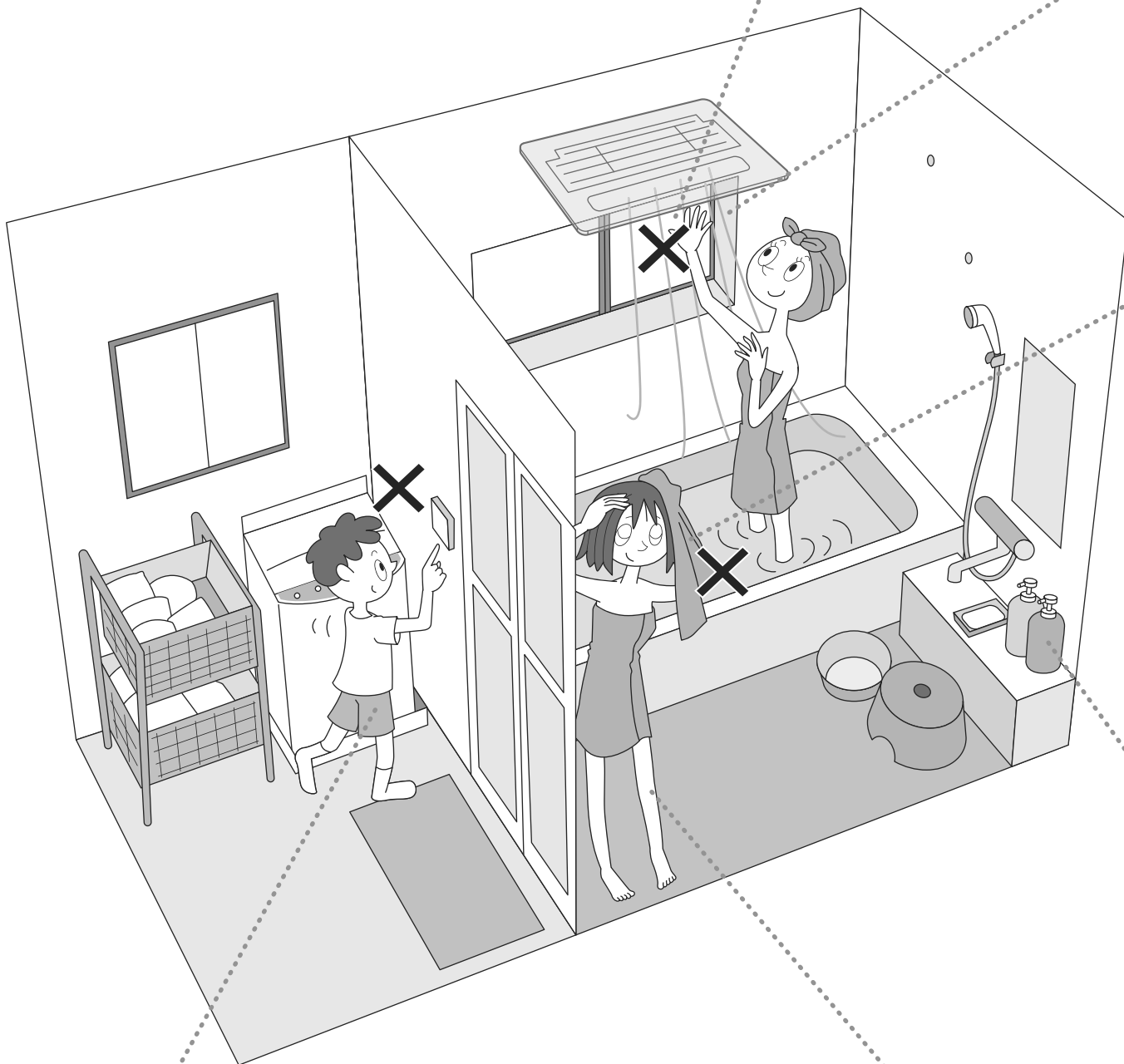

注意



禁止

小さなお子さま一人での機器の使用や入浴はしない

思わぬ事故の原因になります。

警告



禁止

長時間 温風・送風に直接当たらない

脱水症状や低温やけどの原因になります。特に病人、乳幼児、小児、お年寄り、皮膚の弱い方、疲労の激しい方、深酒された方、睡眠薬を飲まれた方、体調のすぐれない方にはまわりの方が充分注意してください。

⚠ 注意

運転中にフィルターを外したり、グリル板・オートルーバーに指や棒を入れない

 禁止
内部でファンが高速回転しています。特に小さなお子さまがいるご家庭ではご注意ください。
やけどやケガ、機器の故障の原因になります。

⚠ 警告

浴室内にベンジン・ガソリン・スプレー缶・カセットコンロ用ボンベなど、引火のおそれのあるものを置かない、持ち込まない、使用しない

 禁止
火災や爆発のおそれがあります。

⚠ 警告

頭髮や体を乾かすために使用しない

 禁止
頭髮が本体にからんだり、脱水症状や低温やけどの原因になります。

お願い

浴室および本体を良好に保つため、入浴後は必ず乾燥運転または換気運転を行う

水滴がついたまま長期間運転を行わない場合、カビの発生原因となります。

熱により変形・損傷しやすい物は、浴室外に置く

暖房/乾燥の運転時は、浴室内が高温になることがあります。

温風が直接当たる場所に、金属類の物を置かない

運転中に加熱されて熱くなることがあります。

入浴中の暖房では、風向はなるべく体に当たらない方向を選ぶ

特に体がぬれている場合、温風であっても体に当たると肌寒く感じる場合があります。

浴室テレビや浴室リモコンなどに温風が直接当たらないように、風向などを設定する

故障の原因になります。

お知らせ

ポンプタイプの容器に入った液体(シャンプーなど)が注ぎ口から漏れることがあります

運転中に浴室内の温度が上がると、ポンプ内の空気が膨張して、液体が押し出される場合があります。

お知らせ

暖房/乾燥の運転停止後に涼風運転をすると、しばらくの間、あたたかい風が出る場合があります

暖房の運転中に、お風呂のお湯はりや他の温水暖房機器(床暖房など)を同時に使用すると、能力が低下する場合があります

必ずお守りください(安全上の注意)

注意



禁止

本体・リモコン・物干しバーに、浴室用洗剤・防カビ剤・塩素系洗剤・殺虫剤・アルコール・住宅用のアルカリ性合成洗剤などを直接ふきかけない(万一かかったときは、すぐに水でぬらし、かたく絞った布でふき取る)

樹脂製品に付着した溶剤などを放置するとひび割れや、変色、材質の低下などの故障(落下)やサビの原因になります。

注意



火気禁止

本体周辺に火気を近づけない、使用しない
火災や故障の原因になります。

注意



水ぬれ禁止

本体やリモコンへ故意にお湯や水をかけない
思わぬ事故や故障の原因になります。

お願い

フィルターにゴミやホコリがたまると能力の低下や運転音が大きくなるため、月に1回程度掃除する

注意



禁止

フィルターを外して運転しない
けがや故障の原因になります。

警告



禁止

物干しバーに異常に重い物を干したり、ぶらさがったりしない
けがや、物干しバーを破損する原因になります。

注意



禁止

動植物に温風・送風を直接当てない
動植物に悪影響を及ぼす場合があります。

食品・動植物・精密機械・美術品の保存などに使用しない
それらの家財や商品の品質が低下する原因になります。

注意



必ずおこなう

お手入れ前には、
●必ず運転を停止する
●手袋などで指先を保護する
●本体が冷えていることを確認する
やけどやケガの原因になります。



禁止

お手入れ時は、
●すべりやすいスリッパをはいたり、不安定な踏台を使用しない
●浴そうの縁や、ふろふたの上に乗らない
転倒やケガの原因になります。

お願い

浴室に化粧品類を放置しない

クリーム・ゼリー状の化粧品類は人体の体温になじみ易くなるように作られているため、それ以上の温度になると変質の原因となります。

お願い

雷が発生し始めたときは、すぐに使用をやめ、電源ブレーカーを「切」にする
故障の原因になります。

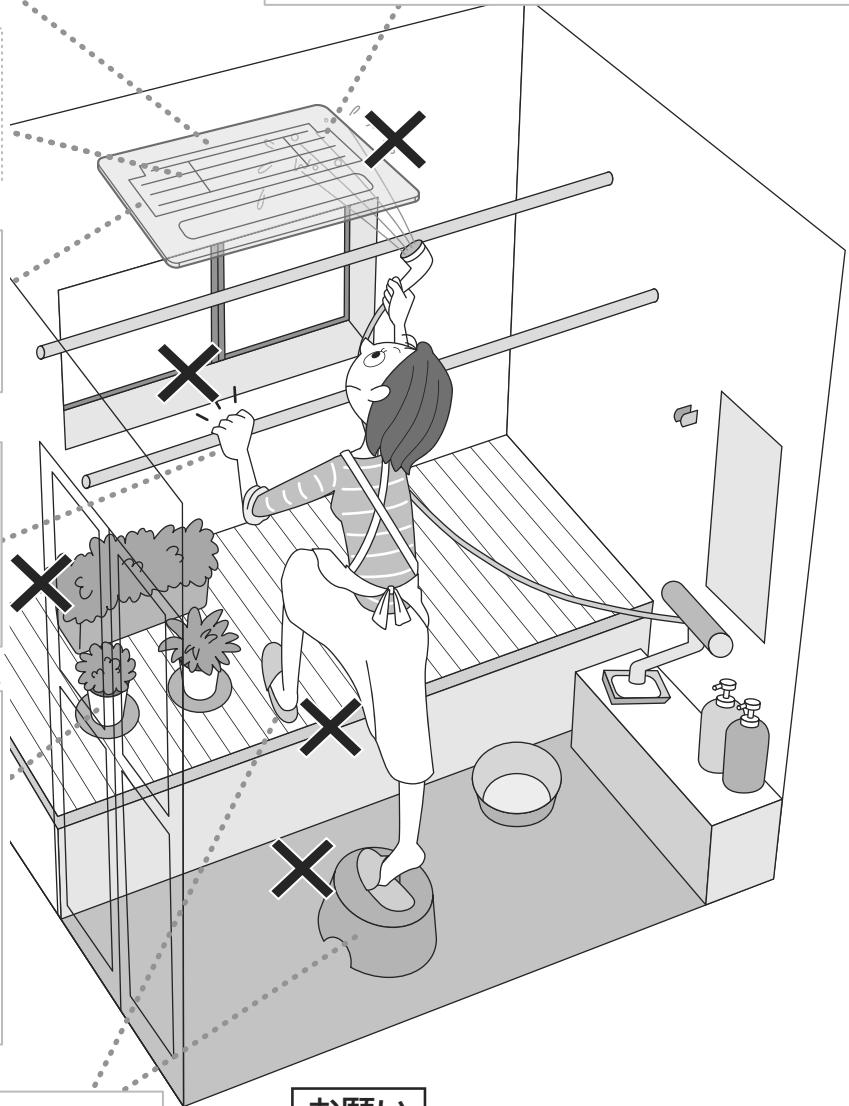

各部のなまえとはたらき

本体

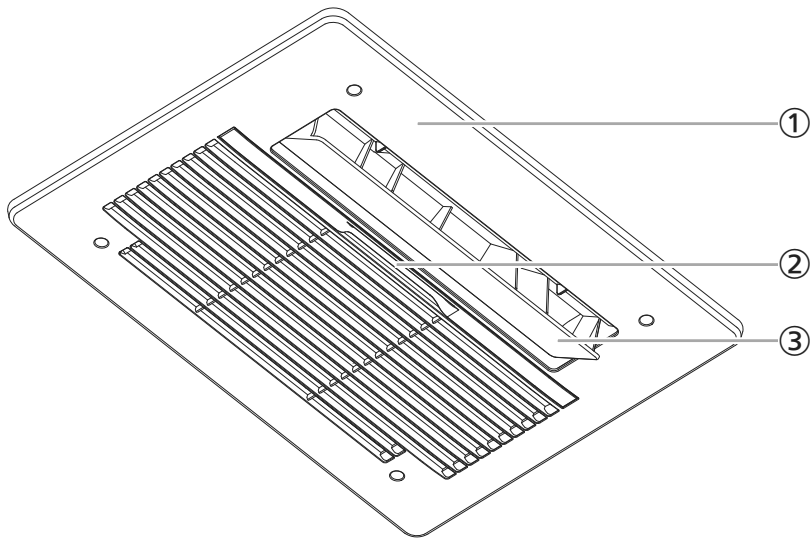

- ① グリル板
- ② フィルター
吸い込んだ空気中のゴミやホコリを取り除きます。
定期的にお手入れをしてください。(P26)
- ③ オートルーバー
風向の設定をリモコンで調節できます。(P24)

リモコン

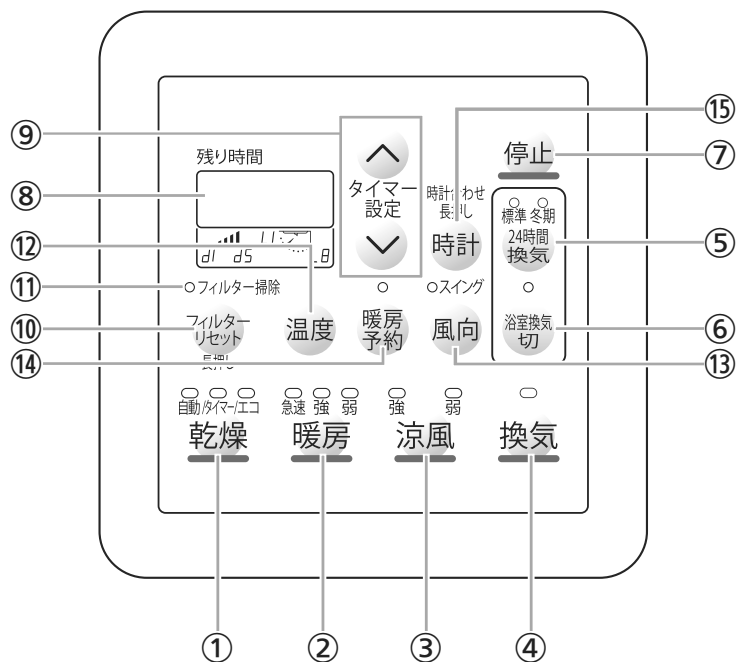

- ① 乾燥スイッチ・ランプ(P14)
- ② 暖房スイッチ・ランプ(P11)
- ③ 涼風スイッチ・ランプ(P19)
- ④ 換気スイッチ・ランプ(P20)
- ⑤ 24時間換気スイッチ・ランプ(P21)
- ⑥ 浴室換気切スイッチ・ランプ(P22)
- ⑦ 停止スイッチ
運転を停止します。(24時間換気・浴室換気切は停止しません)
- ⑧ 表示部
残り時間や風向などの運転状況や故障時のエラーをお知らせします。
- ⑨ タイマー設定スイッチ(P24)
- ⑩ フィルターリセットスイッチ(P27)
フィルターを掃除したあとの、運転積算時間のリセットに。
- ⑪ フィルター掃除ランプ(P27)
フィルターを掃除する時期をお知らせします。
- ⑫ 温度スイッチ(P24)
- ⑬ 風向スイッチ・スイングランプ(P24)
- ⑭ 暖房予約スイッチ・ランプ(P12)
- ⑮ 時計表示スイッチ(P10)

お知らせ

- 運転中に他の運転のスイッチを押すと、あとから押したスイッチの運転に切り替わります。

時計をあわせる

手順

1

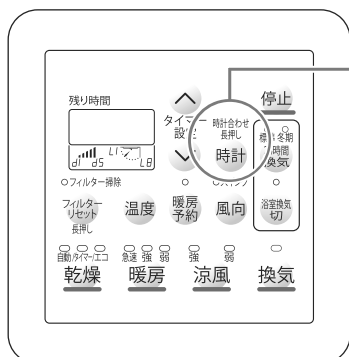

時計表示スイッチを長押しする
(約2秒)

》しくみ

- 運転中、停止中どちらでも設定できます。
- 表示部が点滅します。

2 タイマー設定スイッチで時計をあわせる

》しくみ

- 24時間で表示します。
- 一度押す毎に1分ずつ、長押しすると10分ずつ変わります。

3 時計表示スイッチを押す(設定完了)

》しくみ

- 約20秒そのままにしても設定完了します。

■ 時計を表示したいとき

時計表示スイッチを押す

- もう一度押すと、元の画面に戻ります。

》しくみ

- 運転を開始すると、時計表示が消え、運転の残り時間を表示します。
- 運転中に時計表示スイッチを押すと約10秒間時計を表示します。

お知らせ

- 停電が発生した場合は、時計がリセットされます。時計をあわせなおしてください。

暖房する

準備

- ドアと窓を閉める。
- 浴室の給気口を閉める。(ドアの給気口が開閉できる場合)

▶ **参照**

- 浴室の給気口とは？ (P25)

手順

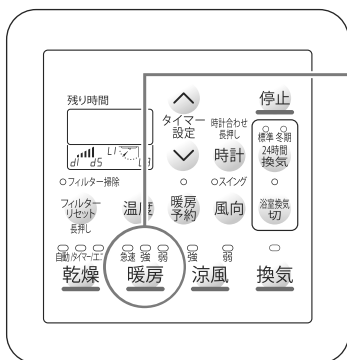

暖房スイッチを押す

- スイッチを押す毎に、急速→強→弱→急速…と切り替わります。
- タイマー設定した時間がたつと、運転が停止します。

» **しくみ**

- 暖房ランプ点灯。
- 運転開始は暖房「急速」で運転し、タイマー・風向・温度は前回の設定で運転します。

▶ **参照**

- タイマー・風向・温度の設定 (P24)

■ 停止したいとき

停止スイッチを押す

» **しくみ**

- 暖房ランプ消灯。

■ 機器の動き

運転開始 → 温風を出す準備ができた → 運転が停止すると

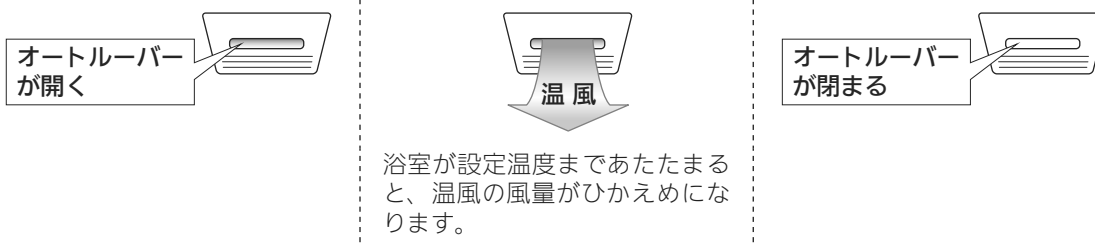

浴室が設定温度まであたたまると、温風の風量がひかえめになります。

お知らせ

- 運転中、浴室内の温度調整のため、自動的に風量が変わることがあります。

暖房予約する

準備

- リモコンの時計があっていることを確認する。
- ドアと窓を閉める。
- 浴室の給気口を閉める。(ドアの給気口が開閉できる場合)

- ▶ **参照**
- 時計をあわせる (P10)
 - 浴室の給気口とは? (P25)

手順

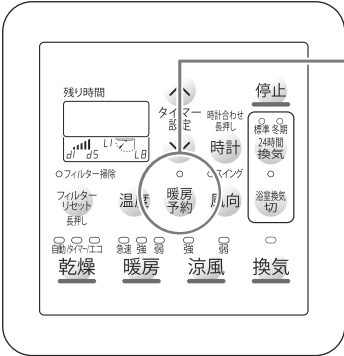
1  暖房予約スイッチを押す

- ▶ **注意**
- 時計あわせをしていない場合は、暖房予約できません。
- » **しくみ**
- 暖房予約ランプ点滅。
 - 前回の設定時刻を表示します。
 - 運転中、停止中どちらでも設定できます。

2 タイマー設定スイッチで開始時刻をあわせる

- » **しくみ**
- 一度押す毎に10分ずつ、長押しすると早送りできます。

3 暖房予約スイッチを押す(設定完了)

【設定時刻になると、暖房運転開始】

- 暖房運転は「急速」で運転します。
- 暖房予約によるタイマー設定は2時間です。
- 風向・温度は前回の設定で運転します。

- » **しくみ**
- 暖房予約ランプ点灯し、表示部の開始時刻が消灯します。

- » **しくみ**
- 暖房予約ランプ消灯。

■ 予約を解除したいとき 開始時刻を変更したいとき

暖房予約スイッチを押す

- 開始時刻を変更する場合は、予約を解除してから設定してください。

- » **しくみ**
- 暖房予約ランプ消灯。

暖房を上手に使うコツ

入浴前・・・浴室が冷えているとき

浴室が冷えていると、
急激な温度差で
体に負担がかかります

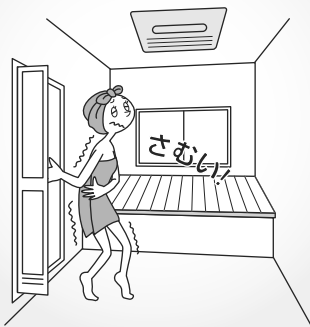

そこで...



入浴の15分以上前(冬期の場合)
に開始すれば、一番風呂でも安心
して入浴できます



★ヒント

- 季節や浴室の状態に応じて、時間や風量を変えると入浴が快適になります。

入浴中・・・肌寒くなってきたとき

入浴前に暖房したけど、
入浴中に肌寒くなってきた



そこで...



暖房「弱」をお試しください



! 注意

- ぬれた体に風が当たると肌寒く感じます。風向は、体に風が当たらない方向へ。

お知らせ

- 天井からの温風吹き出し方式のため、浴室上下の温度差によって足元が寒く感じる場合があります。
- 次のような場合は、浴室があたたまるまでに時間がかかったり、十分にあたたまらない場合があります。
 - ・冷え込みの厳しいとき(外気温が低いとき)
 - ・タイル貼りの浴室
 - ・広い浴室
 - ・大きな窓がある浴室
- 暑すぎると感じたり、風が当たり不快と感じる場合は、設定温度を下げるか使用を控えてください。

衣類や浴室を乾燥する

準備

- ドアと窓を閉める。
- 浴室の給気口を開けておく。
- 浴そうに水(湯)が残っている場合は、浴そうにふたをする。
- 脱水後の洗たく物を物干しバーに吊る。(衣類乾燥の場合)
- ぞうきんなどで浴室の壁、床の水滴をふき取る。

▶ **参照**
● 浴室の給気口とは？
(P25)

手順

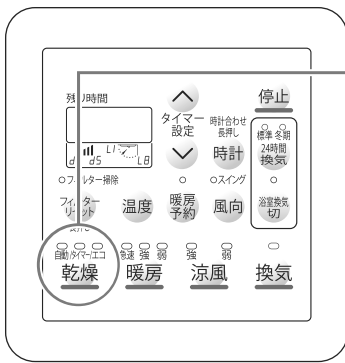

乾燥スイッチを押す

- スイッチを押す毎に、自動→タイマー→エコ→自動…と切り替わります。
- タイマー設定した時間がたつと、運転が停止します。
- 乾燥「タイマー」「エコ」は、タイマーの設定ができます。
- 乾燥「自動」は、表示部に「—：—」の表示中は、タイマーの設定や変更はできません。残り時間が表示されるとタイマーの変更ができます。

» **しくみ**
● 乾燥ランプ点灯。
● 前回の設定で運転します。
▶ **参照**
● タイマー・風向の設定(P24)

■ 停止したいとき

停止スイッチを押す

» **しくみ**
● 乾燥ランプ消灯。

■ 乾燥モードの使い分け

こんなときには		この運転がおすすめです
タイマー設定をせずに、乾燥時間はおまかせで乾燥したいとき	▶ 自動	浴室内の湿度を見張りながら運転するため、洗たく物や浴室が乾いたところに自動で停止します。
お好みの仕上がりで乾燥したいとき	▶ タイマー	自由に運転時間を設定できます。
経済的に乾燥したいとき	▶ エコ	送風+換気運転でスタートし、最後は温風+換気運転で仕上げで停止します。全体の乾燥時間はかかりますが、エネルギー消費量を抑えた省エネモードです。

乾燥「自動」運転 機器の動き

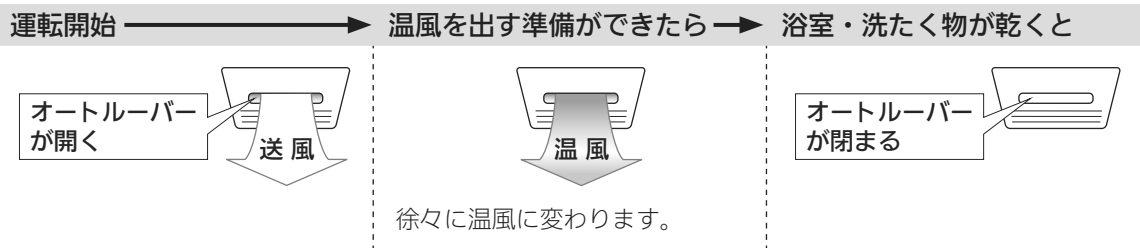

- 季節、室温、浴室の種類・乾燥状態・広さ、洗たく物の種類や量・脱水時間・干す位置などによって充分乾かない場合や、乾いてもすぐに停止せず、時間がかかる場合があります。
- 運転中に洗たく物を追加したりドアを何度も開閉したりすると、十分に乾燥しない場合があります。

》しくみ

- 最長で約6時間運転します。
- 運転開始時は、表示部に「--:--」を表示します。運転終了30分前になると表示部に残り時間が表示されます。
- 運転中、浴室内の湿度検知のため、運転音が変わります。

乾燥「タイマー」運転 機器の動き



乾燥「エコ」運転 機器の動き

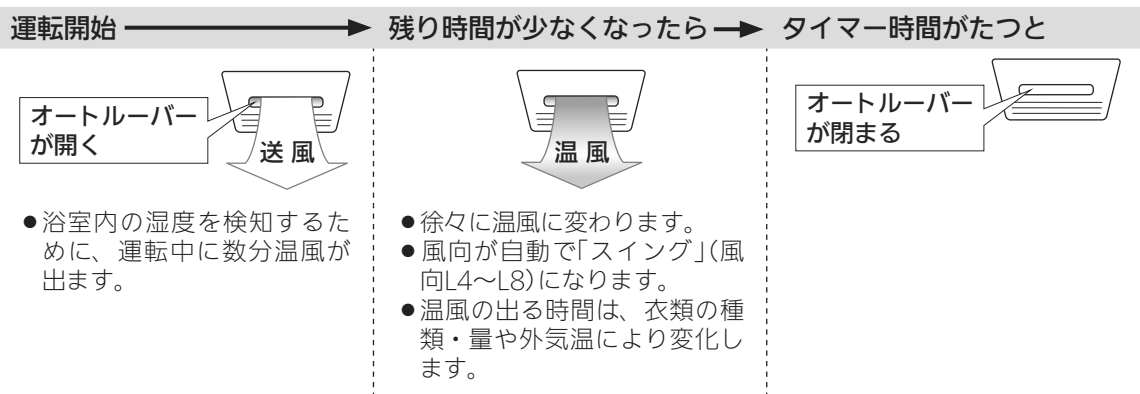

- 浴室内の湿度を検知するために、運転中に数分温風が出ます。
 - 徐々に温風に変わります。
 - 風向が自動で「スイング」(風向L4~L8)になります。
 - 温風の出る時間は、衣類の種類・量や外気温により変化します。
- 運転中に洗たく物を追加したりドアを何度も開閉したりすると、十分に乾燥しない場合があります。

★ヒント

- 気温の低い場合など、十分に乾燥しない場合は、運転時間を延長するか、「乾燥「エコ」運転終了後、乾きが足りないとき」(P17)をお試しください。

お知らせ

- 浴室の給気口(P25)が十分開いていないとき、または給気口がない場合は、ドアを少し開けてください。
- 浴室乾燥は、天井・壁面などお手入れのしにくい所の乾燥を目的としているため、床面などが一部乾かない場合があります。

上手に洗たく物を乾燥するコツ

洗たく物を干す前に

警告  衣類乾燥時は、洗たく物のポケットにライター・マッチなどの可燃物が入っていないことを確認してから干す
火災の原因になります。



ステンレス製の物干しバーに金属製のハンガーを使用すると、ハンガーのサビにより物干しバーもサビることがありますので注意してください。

洗たく物を効率よく乾かすには

干しかた

洗たく物はよく脱水する

洗たく物全体に温風が当たるよう、風向を調節する

しわを伸ばし、重なった部分をなくして干す

ベルト部などの乾きにくい部分は、オートルーバー付近に干し、ポケットは裏返すと早く乾きます

温風が行きわたるように
●ハンガーの間隔は5~10cm
●物干しバー1本につき、ハンガー7~10本をめやすに干す

ジーンズ、トレーナーなど厚手のものはオートルーバー付近に干す（温風がよく当たる中央付近が比較的早く乾きます）

長いものを干すときは、残り湯を抜き、浴そうの中へたらず

運転中は

- 乾燥「タイマー」運転のときは、洗たく物を途中で並べ変えたり向きを変えたりすると、ムラなく乾かせます。
- 乾燥「自動」・「エコ」運転中は、ドアを開閉しないでください。（十分乾燥しない場合があります）

こんな衣類は干さないでください

- 食用油・動物系油脂・機械油・パーマ液・ドライクリーニング油・ベンジンやシンナー・ガソリン・樹脂(セルロース系)などの付着した衣類(自然発火・引火のおそれがあります)
- 絹製品、皮革製品、毛皮製品(変色や衣類のいたみの原因になります)
- 熱に弱い衣類(衣類のいたみの原因になります)
- ウールの衣類(縮むことがあります)
- 接着剤で取り付けたワッペンや発泡プリントの付いている衣類(ワッペンがはがれたり、接着部や発泡プリントが溶けるおそれがあります)

これらの絵表示のあるものは干さない

注意
●綿や麻の繊維でも生地織りかたなどにより縮むことがあります。(ニット、織り目の粗い生地など)

乾燥「エコ」運転終了後、乾きが足りないとき

次の設定を行うと、乾燥「エコ」運転中の温風が出る時間を延長でき、しっかり乾かすことができます。

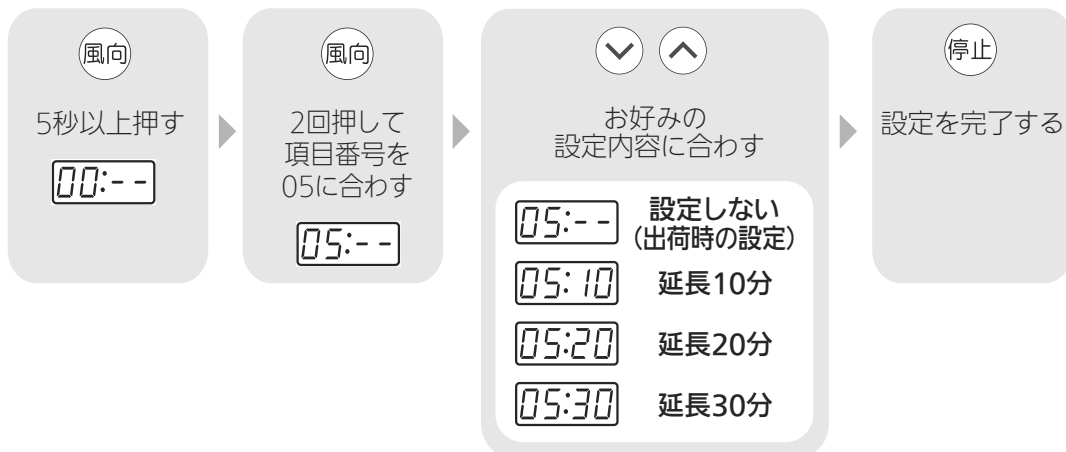

注意

- すべての運転が停止している状態で、設定してください。

しくみ

- 気温が低い場合(約10℃以下)や設置条件により、十分乾燥しない場合があります。
- 約10分そのままにしても設定完了します。

乾燥運転終了後、浴室に残った湿気が気になるとき 【換気オートスタート】

次の設定を行うと、乾燥運転の終了後、自動的に換気運転をスタートすることができます。(乾燥運転終了後、すぐに洗たく物を取り込めない場合、浴室に残った湿気によって洗たく物が湿ることがあります。それを防ぎたいときなどに便利です)

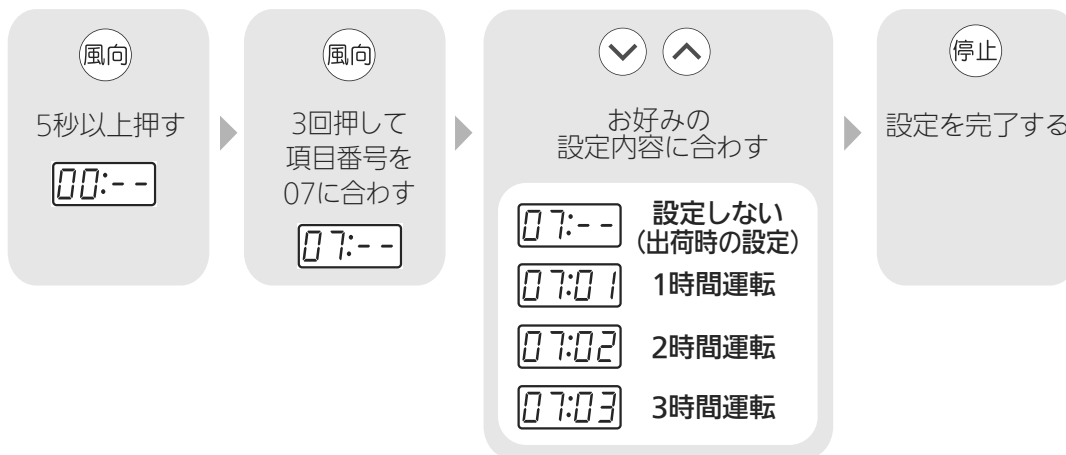

注意

- すべての運転が停止している状態で、設定してください。

しくみ

- 乾燥運転を停止スイッチで停止した場合は、この機能は、はたらきません。
- 換気オートスタートによる運転中は、換気ランプが点灯します。(残り時間表示はしません)
- 約10分そのままにしても設定完了します。
- 停止したいときは、停止スイッチで止めることができます。

乾燥時間のめやす

衣類の乾燥時間のめやす

	ハンガー数によるめやす	めやす乾燥時間 ^{**}	
		タイマー	エコ
約4kg	ハンガー約13本以上 ピンチハンガー	約1時間20分～2時間	約8時間～10時間
約2kg	ハンガー8本～12本程度 ピンチハンガー	約1時間～約1時間40分	約6時間～7時間
条件	<ul style="list-style-type: none"> ●浴室周辺 温度15℃湿度60% ●浴室内は水滴がない乾燥状態 ●1坪ユニットバス ●上記洗たく物を脱水機にて5分間脱水した物を使用 ●風向：スイング(タイマー)または衣類方向(エコ) 		

※季節、室温、浴室の種類・乾燥状態・広さ、洗たく物の種類・脱水時間・干す位置などによって変化します。
●衣類の乾燥運転中に洗たく物を追加すると、十分乾燥しない場合があります。

(参考)代表的な衣類量

多め(約4kg) : ハンガー約13本以上+ピンチハンガー



バスタオル2枚



タオル2枚

ピロケース2枚



ランニングシャツ1枚



パンツ3枚



シャツ2枚



男用パジャマ1組



ショーツ1枚



赤ちゃん用前かけ1枚

女用パジャマ1組

作業服1枚



作業ズボン1枚



カッターシャツ2枚



靴下3足

子供用ワンピース2枚



子供用パンツ1枚



子供用ベチコート1枚



スリッパ5枚

ガードル1枚

標準(約2kg) : ハンガー8～12本程度+ピンチハンガー



バスタオル2枚

タオル1枚



パンツ2枚

シャツ2枚

男用パジャマ1組

靴下2足

スリッパ3枚

ショーツ1枚

女用パジャマ1組

(参考)代表的な衣類の重さ

バスタオル1枚
250g～300g

タオル1枚
130g～150g

パンツ1枚
60g～80g

シャツ1枚
110g～130g

パジャマ1組
450g～500g

靴下1足
60g～70g

浴室の乾燥時間のめやす

めやす乾燥時間	約1時間～1時間30分	条件	<ul style="list-style-type: none"> ●浴室周辺 温度15℃湿度60% ●1坪ユニットバス ●タイマー運転 ●風向：スイング
---------	-------------	----	--

●乾燥時間は、季節、室温、浴室の種類・乾燥状態・広さや形状などによって変化します。
●オートルーバーの風向は、スイングまたは洗い場の床方向に設定すると、効率よく使用できます。

涼風運転をする

準備

- 浴室の給気口を開けておく。

▶ **参照**

- 浴室の給気口とは？ (P25)

手順

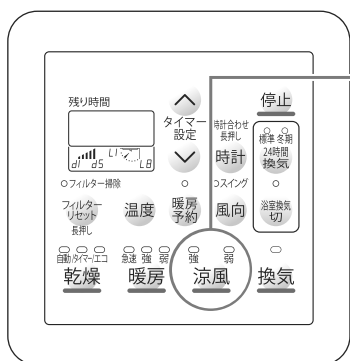

涼風スイッチを押す

- スイッチを押す毎に、強→弱→強…と切り替わります。
- タイマー設定した時間がたつと、運転が停止します。

» **しくみ**

- 涼風ランプ点灯。
- 運転開始は涼風「強」で運転し、タイマー・風向は前回の設定で運転します。

▶ **参照**

- タイマー・風向の設定(P24)

■ 停止したいとき

停止スイッチを押す

» **しくみ**

- 涼風ランプ消灯。

■ 機器の動き

運転開始 → 運転が停止すると

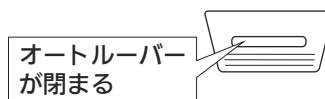

換気する

準備

- 浴室の給気口を開けておく。

▶ **参照**
●浴室の給気口とは？
(P25)

手順

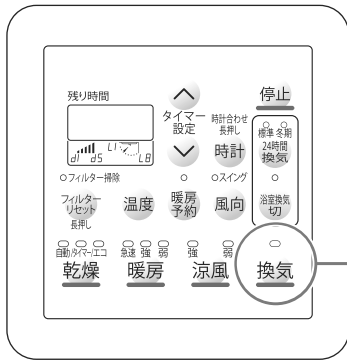

換気スイッチを押す

- タイマー設定した時間がたつと、運転が停止します。

》 **しくみ**
●換気ランプ点灯。
●前回の設定で運転します。
●24時間換気運転中でも換気運転をすることができます。
▶ **参照**
●タイマーの設定
(P24)

■ 停止したいとき

停止スイッチを押す

》 **しくみ**
●換気ランプ消灯。

■ 機器の動き

運転開始

運転が停止すると

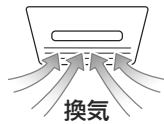

換気停止

お知らせ

- 浴室の給気口(P25)が十分開いていないとき、または給気口がない場合は、ドアを少し開けてください。

24時間換気運転をする

準備

- 浴室の給気口を開けておく。

▶ **参照**

- 浴室の給気口とは？(P25)

手順

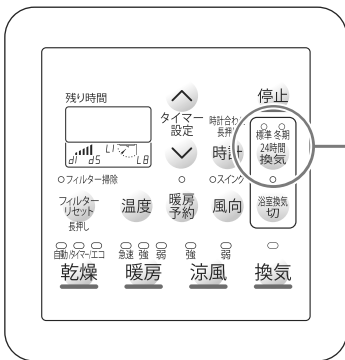

24時間換気スイッチを押す

- スイッチを押す毎に、標準→冬期→標準…と切り替わります。
- 通常「標準」で使用してください。「冬期」は、「標準」よりも2割程度少ない換気量で運転します。

» **しくみ**

- 24時間換気ランプ点灯。
- 建築材料などから発生する有害物質を居住空間に滞留させないために、常時一定風量で換気を行います。

■ 停止したいとき

24時間換気スイッチを長押しする(約3秒)

» **しくみ**

- 24時間換気ランプ消灯。

▶ **注意**

- 長時間停止しないでください。住戸が換気不足になります。

お知らせ

- 24時間換気運転中に暖房運転にすると、浴室の温度を下げないため浴室からの換気を停止します。24時間2室換気タイプ・24時間3室換気タイプは、暖房終了後1時間後に浴室内の24時間換気を再開します。(24時間1室換気タイプは、暖房運転が終了するとすぐに、浴室内の24時間換気を再開します)
- 24時間換気運転は、住戸の換気を目的としているため、浴室や衣類の乾燥はできません。
- 住戸全体の換気を効率的に行うため、次の点に注意してください。
 - ・室内の自然給気口をふさがない家具配置にする。
 - ・室内の自然給気口、脱衣室やトイレの吸気口にあるフィルターを定期的にお手入れする。

浴室の24時間換気を止める

- 24時間換気運転中に入浴し、肌寒く感じるときは、浴室換気切を設定してください。浴室からの換気を一時的にシャッターで遮る機能です。

手順

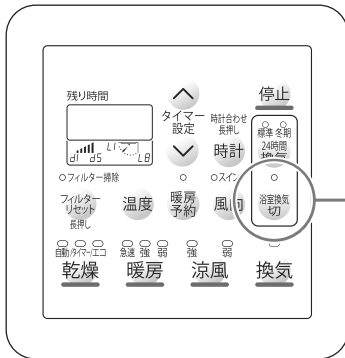

浴室換気切スイッチを押す

- タイマー設定した時間がたつと、浴室の換気を再開します。

》しくみ

- 浴室換気切ランプ点灯。(24時間換気ランプは点灯したままです)
- 前回の設定で運転します。

▶ 参照

- タイマーの設定 (P24)

■ 浴室換気切を解除したいとき

浴室換気切スイッチを押す

- 浴室の換気を再開します。

》しくみ

- 浴室換気切ランプ消灯。
- 停止スイッチでは浴室換気切を解除できません。

■ 機器の動き

24時間換気中に浴室換気切スイッチを押す → タイマー時間がたつと
または浴室換気切を解除すると



換気停止

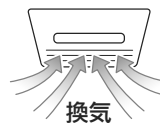

換気

お知らせ

- 24時間1室換気タイプの24時間換気は浴室からの換気を行っているため、浴室換気切を設定すると24時間換気が停止します。
- 24時間2室換気タイプ・24時間3室換気タイプは、浴室換気切中でも浴室から微量の換気をしています。
浴室換気切中は、脱衣室・トイレからの換気は継続します。この間は、脱衣室・トイレの換気風量が一時的に増えるため、換気音が大きくなります。
(浴室からの換気をシャッターで遮ります)

外部換気スイッチで 脱衣室・トイレの換気をする (24時間2室換気タイプ・24時間3室換気タイプ)

- 外部換気スイッチとは、脱衣室やトイレについている浴室暖房乾燥機以外の換気スイッチのことです。24時間換気運転中に一時的に脱衣室・トイレの換気量を増やしたいとき、24時間換気運転停止中に脱衣室・トイレの換気をしたときに使用してください。
- 脱衣室またはトイレに外部換気スイッチがある場合
24時間2室換気タイプは、脱衣室またはトイレから換気します。
24時間3室換気タイプは、脱衣室・トイレから換気します。

手順

脱衣室やトイレにある外部換気スイッチを「入」にする

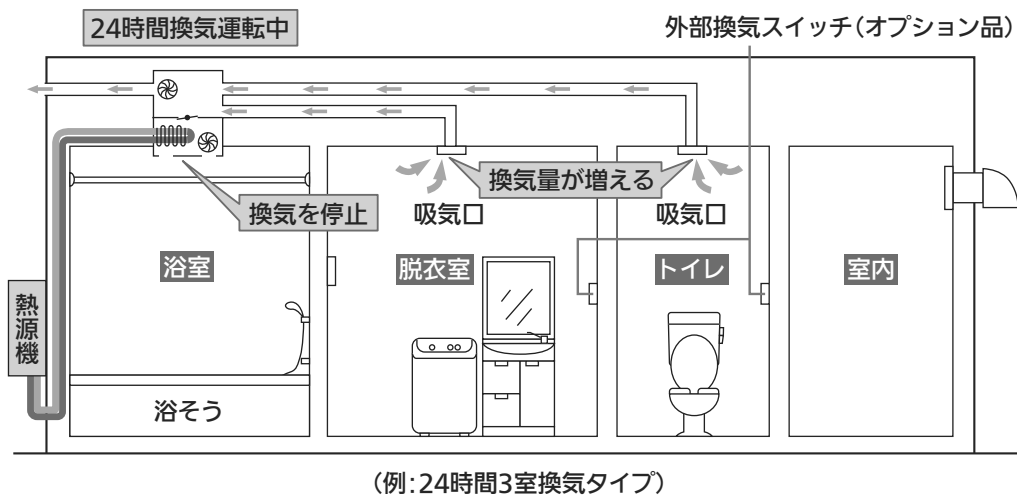

》しくみ

- 浴室の換気が止まります。

！注意

- 外部換気スイッチを設ける場合、別途電気工事が必要です。

■ 元に戻したいとき

外部換気スイッチを「切」にする

■ 外部換気スイッチを「切」後も、しばらく換気しておきたいとき(換気運転延長機能)

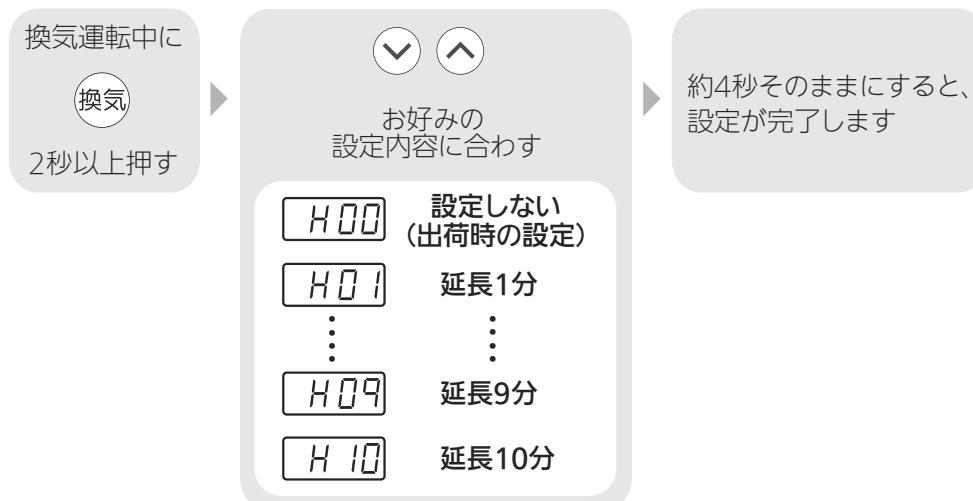

》しくみ

- ランプ付外部換気スイッチの場合、外部換気スイッチを「切」にするとランプは消灯しますが、換気は、設定時間運転し、停止します。
- 外部換気スイッチを「入」にしても、リモコンの換気ランプの点灯と表示部の運転状況の表示はしません。
- 外部換気スイッチにタイマー機能がある場合は、換気運転延長機能の設定時間よりも長く換気します。

タイマー・風向・温度を設定する

タイマーの設定

- ⤴ **運転中にタイマー設定スイッチを押す**
- ⤵ ●スイッチを押す毎に、設定が変わります。

》**しくみ**
●1時間まで5分単位となり、以降10分単位で設定できます。

運転モード		設定範囲	出荷時の設定値
乾燥	自動	—※1	—
	エコ	6～12時間	8時間
	タイマー	6時間以内	2時間
暖房	急速・強・弱	3時間以内※2	1時間
涼風	強・弱	3時間以内	1時間
換気		12時間以内	3時間
浴室換気切		6時間以内※2	1時間

※1：洗たく物や浴室が乾いたところに自動(最大6時間)で停止します。
※2：24時間1室換気タイプは、1時間です。

風向の設定

- ⊙ **運転中に風向スイッチを押す**
- スイッチを押す毎に、設定が変わります。

》**しくみ**
●表示部に現在の風向設定値を表示します。(約4秒後にタイマー表示に戻ります)
●スイングに設定すると、スイングランプ点灯。
●設定範囲およびオートルーバーの角度
L1(約40°)
L2(約50°)
L3(約60°)
L4(約70°)
L5(約80°)
L6(約90°)
L7(約100°)
L8(約110°)

運転モード		設定範囲	出荷時の設定値	スイング範囲・周期	
乾燥	自動・タイマー	L1～L8およびLA(スイング)	LA(スイング)	L4～L8 約60秒	
	エコ	L3～L7	L6	—	
暖房	急速・強・弱	L1～L8およびLA(スイング)	L3	L2～L6 約20秒	
涼風	強・弱	L1～L8およびLA(スイング)	L3	L2～L6 約20秒	

温度の設定(暖房運転のみ)

- ⊙ **暖房運転中に温度スイッチを押す**
- スイッチを押す毎に、設定が変わります。

》**しくみ**
●表示部に現在の温度設定値を表示します。(約4秒後にタイマー表示に戻ります)

運転モード		設定範囲		出荷時の設定値
暖房	急速・強・弱	表示	d1・d2・d3・d4・d5	d3
		温度	低 ← 中 → 高	

浴室の給気口とは？

- 空気を取り入れるための窓です。(壁や天井についているご家庭もあります)
- 乾燥/涼風/換気運転するときは、給気口を開けてください。
給気口を閉めたまま乾燥/涼風/換気運転すると、十分な性能を発揮できません。
※給気口がない場合は、ドアを少し開けてください。(給気口の代わりになります)
- 暖房運転するときは、給気口を閉めてください。(開閉できるタイプ)
給気口が開いていると、温風が脱衣室に漏れる場合があります。

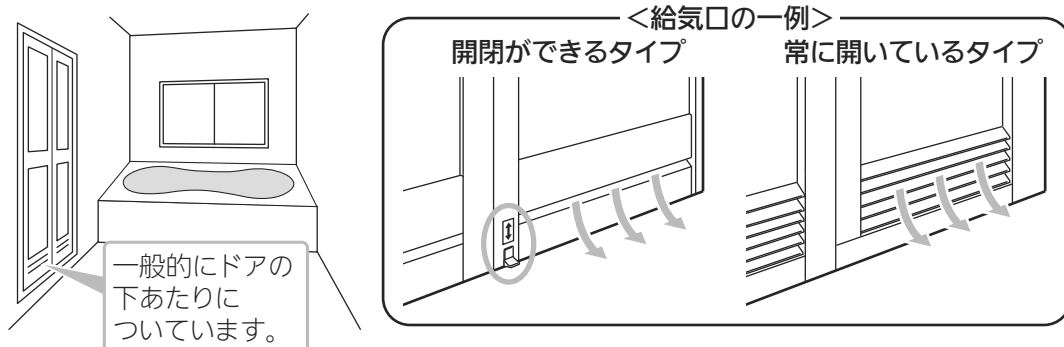

凍結予防運転について

- 温水配管の破損を予防するため、気温が低くなると、浴室暖房乾燥機内の弁が自動的に開き、熱源機内の温水循環ポンプのはたらきによって、温水配管の水を循環させます。
※凍結予防運転のため、機器および熱源機の電源は「切」にしないでください。



遠隔発停機能について

- 乾燥/暖房の運転操作をすると、熱源機の運転も自動的に行う機能です。
- 遠隔発停機能のない熱源機を使用の場合、リモコンで乾燥/暖房の運転前に、あらかじめ熱源機のリモコンで暖房運転を「入」にしておいてください。
乾燥/暖房の運転終了後には、熱源機のリモコンで熱源機の暖房運転を「切」にしてください。

日常のお手入れのしかた

- 快適にお使いいただけるように、点検とお手入れは定期的に行ってください。

フィルター(定期的に)(フィルター掃除ランプ点灯時に)

⚠注意	 フィルターを外して運転しない けがや故障の原因になります。
⚠注意	 浴そうの縁や、ふろふたの上に乗らない 転倒やケガの原因になります。
🙏お願い	 フィルターにゴミやホコリがたまると能力の低下や運転音が大きくなるため、月に1回程度掃除する

1. 運転を停止する。
2. フィルターを取り外す。
3. フィルターについているホコリを、掃除機などで吸い取る。
(汚れのひどい場合は、ぬるま湯か薄めの中性洗剤に浸して軽く洗い、日陰で十分に乾燥する)
4. 元どおりにフィルターを取り付ける。
5. 「フィルター掃除ランプが点灯したとき」(P27)の手順で、運転積算時間をリセットする。

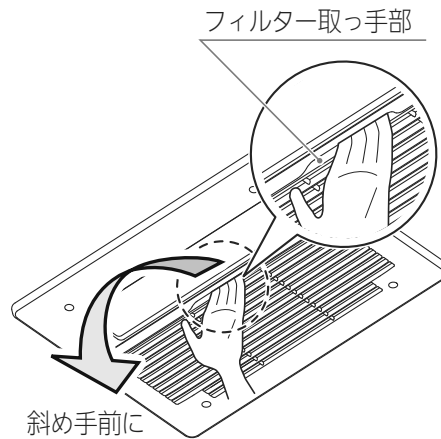

- ⚠注意**
- フィルターの取り付け・取り外しの際は、顔・足元に十分注意してください。
 - フィルターのお手入れの際は、無理な力を加えたり落としたりしないよう、注意してください。破損するおそれがあります。
 - フィルターを火であぶったり、ヘアードライヤーで乾かしたりしないでください。フィルターの変形の原因になります。
- ★ヒント**
- イラストのようにフィルター取っ手部に指先をかけて斜め手前に引くと楽に取り外しできます。

本体(定期的に)

- 本体の汚れは、やわらかい布でからぶきしてください。
- 汚れがとれない場合はやわらかい布をぬるま湯に浸し、よくしぼってふいてください。

リモコン(定期的に)

- リモコンの汚れは、やわらかい布でからぶきしてください。

物干しバー(日常)

- 物干しバーについた水滴は、ふき取ってください。
そのままにしておくと、水滴の跡がついたり、サビが発生したりする原因になります。

脱衣室・トイレの吸気口フィルター(定期的に)

- 使用されている吸気口フィルターの取扱説明書に従ってお手入れしてください。
目詰まりすると、能力の低下や換気音が大きくなる原因になります。

- ⚠注意**
- 本体のお手入れに、浴室用洗剤・アルコール・ベンジン・シンナー・みがき粉・防カビ剤などは使わないでください。また、たわしなどの固いものでこすったり、化学ぞうきんを長時間接触させたままにしないでください。本体をいためる原因になります。
 - リモコンを化学ぞうきんやガラスクリーナーなどでふかないでください。リモコンをいためる原因になります。

フィルター掃除ランプが点灯したとき

- 各運転モードの使用状況に応じて、フィルター掃除の時期をお知らせします。フィルター掃除ランプが点灯したらフィルターのお手入れをしてください。

手順

1 フィルターを掃除する(P26)

- 24時間2室換気タイプ・24時間3室換気タイプの場合は、脱衣室やトイレの吸気口フィルターも同時に掃除してください。

2

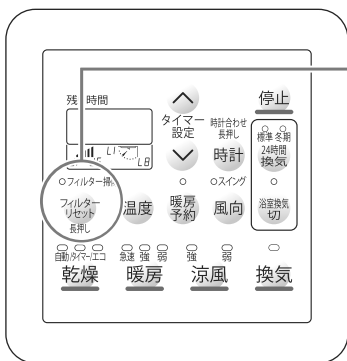

フィルターリセットスイッチを長押しする(約1秒)

- 運転積算時間をリセットします。

》しくみ

- フィルター掃除ランプが、約3秒間点滅→消灯
- 運転時間の合計が設定した時間に達すると、フィルター掃除の時期をお知らせする機能です。
- ※フィルターの詰まりを検知するものではありません。

点灯する前にフィルターを掃除したときは

- 上記の手順で運転積算時間をリセットしてください。
- リセットしない場合、お手入れ後に短期間でフィルター掃除ランプが点灯することがあります。

■ フィルター掃除ランプの点灯時期を変更したいとき フィルター掃除ランプを点灯させたくないとき

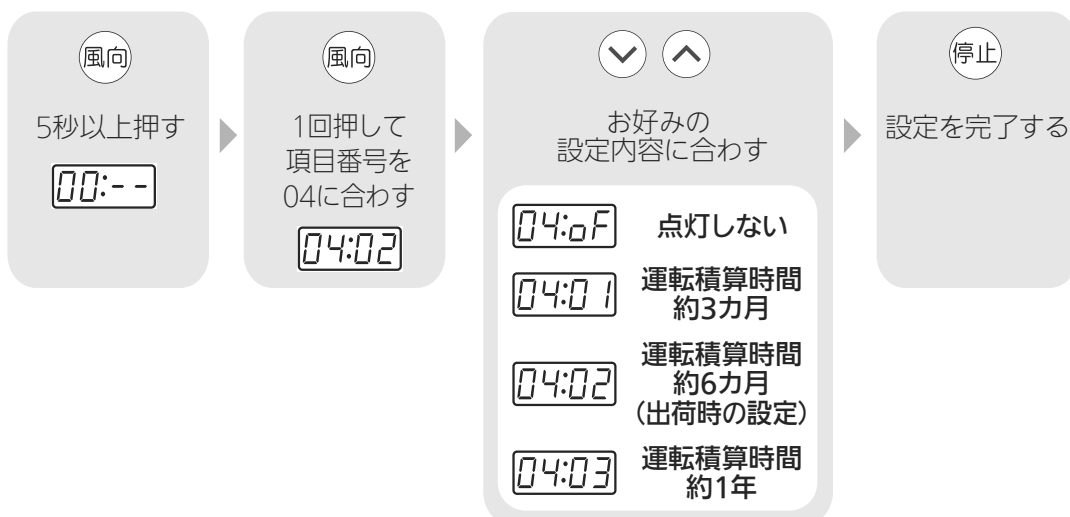

！注意

- すべての運転が停止している状態で、設定してください。
- 運転積算時間はめやすのため、使用状況により点灯する時期は異なります。

》しくみ

- 約10分そのままにしても設定完了します。

故障・異常かな？と思ったら-1

	こんなときは	こんなことが考えられます	参考ページ
音	運転開始時や停止直後に「ピキピキ」というきしみ音がする	温度変化により、本体や浴室などがわずかに伸縮するために発生する音です。	—
	運転中に異音がする	フィルターの挿入が不十分な状態で取り付けていませんか？ →フィルターを確実に取り付けてください。	26
	運転モードの切替時、運転停止後や停止中、停電復帰後に「コトコト」や「ジー」という音がする	オートルーバーの位置確認や弁の位置確認をするために発生する音です。	—
	水の流れる音がする	運転中や停止後しばらくは、本体内に温水が流れています。 冬場の凍結予防や、長期未使用時の温水配管のエア抜きのため、水を循環させます。その際、通水音が聞こえる場合があります。	— 25
	「ヒュー」という風を切るような音がする	風向(オートルーバーの角度)によっては、音が発生する場合があります。	—
	運転中や、停止時に「シュー」や「ゴン」という音がする	温水弁開閉時の通水音や本体内の弁の開閉音です。	—
	換気音が大きくなる	換気運転中、浴室や脱衣室が密閉状態になっていると音が大きくなる場合があります。 →給気口(室内や浴室)を開けてください。 給気口がない場合は、少しドアを開けるなどして空気を取り込んでください。	25
		風の強い日は、運転音が少し大きくなる場合があります。	—
		外部換気スイッチを「入」にしている場合は、脱衣室やトイレの換気量を増やすため、換気音が少し大きく聞こえます。	23
		フィルターが目詰まりしていませんか？ →フィルターをお手入れしてください。 【改善しない場合】 経年的に換気ファンにほこりなどが詰まると、換気音が大きくなります。 →定期的な点検(有償)をおすすめします。	26
	脱衣室・トイレの吸気口フィルターをお手入れしてください。(24時間2室換気タイプ・24時間3室換気タイプ)	26	

	こんなときは	こんなことが考えられます	参考ページ
換気	換気が止まらない	24時間換気運転中に換気運転を停止しても24時間換気運転は停止しません。 →24時間換気運転を停止したい場合は、リモコンの24時間換気スイッチを長押し(約3秒)してください。	21
		外部換気スイッチによる換気運転についてはリモコンで操作できません。 →外部換気スイッチにて操作をしてください。 外部換気スイッチによる換気運転のみを使用している場合、リモコンには表示しません。	23
		リモコンによる換気運転については外部換気スイッチで操作できません。 →リモコンにて換気運転と24時間換気運転を操作してください。	20~22
		外部換気スイッチにて換気運転を停止しても換気運転延長機能または、外部換気スイッチによるタイマー機能が設定されている場合は、設定した時間が経過するまで停止しません。 →時間経過を待つか、設定を変更してください。	23
		浴室換気切運転をしても24時間換気運転は停止しません。浴室換気切運転は浴室からの換気をシャッターにて遮るもので、脱衣室・トイレからの換気は継続しています。 →24時間換気運転を停止したい場合は24時間換気スイッチを長押し(約3秒)してください。	21~22
		暖房	浴室があたたまらない
低めの設定温度になっていませんか？ →温度設定を調節してください。	24		
浴室のドア・給気口、窓が開いていませんか？ →ドア・給気口、窓を閉めてください。	11・25		
フィルターにホコリやゴミが目詰まりしていませんか？ →フィルターをお手入れしてください。	26		
熱源機が正常に作動していますか？ →熱源機のリモコンまたは機器の燃焼ランプを確認し、故障表示が出ていれば、熱源機の取扱説明書の「故障かな？と思ったら」を読み、適正な処置をしてください。	—		
他の温水暖房機器(床暖房など)やお風呂機能と同時使用した場合、温風の温度が下がることあるため、あたたまる時間は遅くなります。	—		
冷え込みの厳しい冬場や、広い浴室や大きな窓がある場合は、十分にあたたまらず、さむく感じる場合があります。 →入浴前に十分暖房してください。 浴そうにお湯をためていない場合、浴そうのふたを開けておくと、あたたまるまでに時間がかかる場合があります。	13		

(つづく)

故障・異常かな？と思ったら-2





(つづき)

	こんなときは	こんなことが考えられます	参考ページ
暖房	温風が出ない、温風が弱くなる	<p>温水温度が十分に上がるまで温風が出ないしくみになっています。(冷風防止機能) →運転開始してから、しばらく(5~6分)待ってください。 【それでも温風が出ない場合】 熱源機の異常の可能性があります。 (熱源機のリモコンまたは機器の燃焼ランプを確認し、故障表示が出ていれば、熱源機の取扱説明書の「故障かな？と思ったら」を読み、適正な処置をしてください)</p> <p>暖房の運転中、浴室温度が設定温度に達すると、あたたまりすぎるのを防ぐため自動的に風量を抑えます。 (浴室温度が下がると風量があがります)</p>	11・32
	操作しても本体が動かない	<p>停電していませんか？ →復旧したあと、再度操作してください。</p> <p>電源ブレーカーが「切」になっていませんか？ →電源ブレーカーを「入」にしてください。</p>	—
リモコン	表示部に、2ケタまたは3ケタの数字が点滅している	<p>機器に異常が発生しています。 →P32の処置に従ってください。</p>	32
	保護シートがはがれている、やぶれている	<p>リモコンには表面を保護するために、保護シートを貼り付けています。 →保護シートは、はがして使用してください。</p>	—
乾燥	浴室が乾燥しない	<p>浴室の乾燥運転は、天井や壁面などお手入れのしにくい所の乾燥を目的としているため、床面など一部乾かない場合があります。また、浴室の種類や大きさにより、一部乾きにくい所があります。</p>	—
	洗たく物が乾燥しない	<p>浴室がぬれていると、衣類の乾燥に時間がかかり、十分乾燥しない場合があります。 →浴室の壁や床の水滴をぞうきんなどでしっかりとふき取るか、浴室を乾燥させてください。</p>	—
		<p>洗たく物を多く干しすぎていませんか？ 適切な干しかたをしていますか？ →P16・18に従い、適切に干してください。</p>	16・18
		<p>乾燥運転終了後、長時間衣類を放置していませんか？ →浴室に残った湿気によって、洗たく物が湿る場合があります。乾燥運転終了後、すぐに洗たく物を取り込めない場合は、【換気オートスタート】を設定しておく、衣類へ湿気が再吸収するのを低減できます。</p>	17
		<p>乾燥運転中に洗たく物を追加していませんか？ →洗たく物を追加すると、十分乾燥しない場合があります。追加で乾燥「タイマー」運転をしてください。</p>	14
		<p>乾燥「自動」「エコ」運転では、洗たく物の種類や量、脱水状態、浴室の種類や大きさ、気温や湿度によって、十分乾燥しない場合があります。追加で乾燥「タイマー」運転をしてください。</p>	14~16・18
	<p>洗たく物全体に風が当たっていますか？ →風向を調節してください。</p>	24	

	こんなときは	こんなことが考えられます	参考ページ
乾燥	浴室や洗たく物が乾燥しない	浴室のドア、窓が開いていませんか？ →ドア、窓を閉めてください。	—
		浴そうに残り湯があり、ふたが開いていませんか？ →浴そうにふたをしてください。	—
		給気口が開いていない場合は、乾燥時間が長くなります。 →給気口を十分に開けてください。 給気口がない場合は、ドアを少し開けてください。	25
		フィルターが目詰まりしていませんか？ →フィルターをお手入れしてください。	26
		乾燥運転の設定時間が不足していませんか？ →タイマー時間を延長してください。	18・24
	乾燥運転中に音がかわった	乾燥「自動」運転は、浴室内の湿度を正確に検知するため、浴室からの吸い込み能力を抑えることがあります。	—
水滴	本体から色のついた水滴が落ちる	入浴剤を使用した場合は、入浴剤の混ざった浴そう水が結露して本体に付着し、色のついた水滴が落ちることがあります。	—
	排気口から白い湯気が見えたり、しずくが落ちる	浴室から排気されるあたたかい湯気が冷やされ、白く見えたり結露したりすることがあります。	—
振動	浴室の壁が振動する	乾燥/涼風/換気運転しているとき、モーターの回転により浴室の壁が振動する場合があります。	—
におい	運転中のおいが気になる 洗たく物のおいが気になる	乾燥運転終了後、長時間洗たく物を浴室内に放置していませんか？ →浴室に残った湿気によって洗たく物が湿り、においの原因になる場合があります。【換気オートスタート】を設定しておく、衣類へ湿気が再吸収するのを低減できます。	17
		洗たく物が生乾きのままになっていませんか？ →適切な洗たく物の量・干しかた・乾燥モード・運転時間などを確認してください。	14~16・18
		浴室内や本体があたたまることにより、においを感じることはありますが、異常ではありません。	—
		浴室があたたまったり、湿度が上がったりすると、フィルター、排水口、床面などの汚れからにおいが出る場合があります。 →定期的に浴室やフィルターのお手入れをしてください。	26
その他	フィルターのお手入れ後に短時間でフィルター掃除ランプが点灯する	フィルター掃除のリセット操作をしましたか？ →お手入れ後にリセット操作をしてください。	27

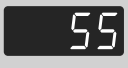
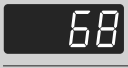
故障・異常かな？と思ったら-3

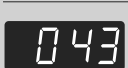
表示部に数字(故障表示)が点滅したとき

故障表示	原因	処置
	温度センサー、湿度センサーの異常です。	販売店または、もよりの東邦ガス営業所に連絡してください。
	冷気流入防止シャッターの異常です。 (24時間1室換気タイプは除く)	
	換気ファンモーターの異常です。	
	通信異常、回路異常です。	<ul style="list-style-type: none"> ● 下記方法に従って、リセットを行ってください。 ● リセットをしても点滅するときは、販売店または、もよりの東邦ガス営業所に連絡してください。
	熱源機の暖房水が不足しています。	熱源機の取扱説明書に従って、暖房水を補給してください。
043以外で末尾が3の 3ケタ故障表示 (例) 	熱源機側の異常の可能性があります。	熱源機の取扱説明書に従って、故障表示の処置をしてください。

リセット操作について

下記の場合は、リモコンでリセット操作を行ってください。

- 表示部に故障表示「70」「76」「79」が表示しているとき。
- 停電もしていなく、電源ブレーカーが「入」にもかかわらず、リモコンを操作しても動かないとき。
- リモコンのランプが不規則に点灯したり、一度にたくさん光る場合。
- 停止操作しても停止しないとき。

※リセット操作後、約30秒間はリモコン操作をしないでください。

》しくみ

- リセット後は停止状態になります。
(ただし、24時間換気運転中にリセットすると、24時間換気運転は再開します)

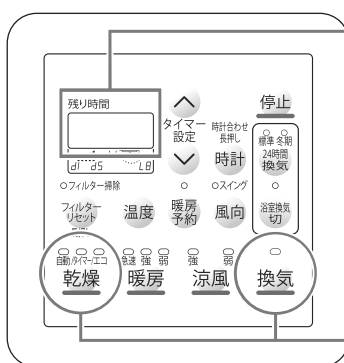

表示部

乾燥スイッチと換気スイッチを同時に2秒以上押す

- スイッチから指を離すと、表示部に  を表示します。

サービスを依頼されるとき

P28～32の「故障・異常かな?と思ったら」を調べていただき、なお異常のあるときは、販売店または、もよりの東邦ガス営業所に連絡してください。

〈連絡していただきたい内容〉

- 品名……………浴室暖房乾燥機
- 商品コード…FBD-3314KCSK-J
FBD-3314KCSK-J2
FBD-3314KCSK-J3
- 異常の状況…故障表示など、できるだけくわしく
- ご住所・ご氏名・電話番号
- 訪問ご希望日

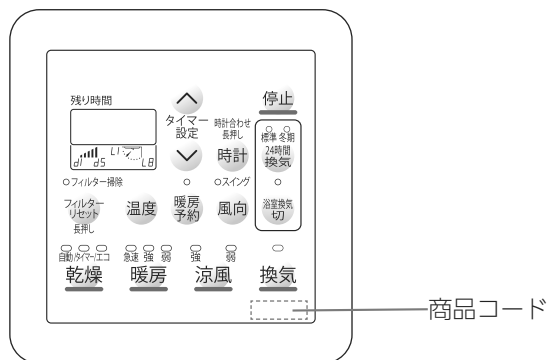

保証について

この取扱説明書には保証書がついています。保証書に記載されているように機器の故障については、一定期間、一定条件のもとに修理いたします。保証書を紛失されると、無料修理期間中であっても修理費をいただくことがありますので、大切に保管してください。無料修理期間経過後の修理については、お買い上げの販売店または、もよりの東邦ガス営業所に相談してください。修理によって性能が維持できる場合、有料で修理いたします。

補修用性能部品の保有期間

この製品の補修用性能部品《機能を維持するための必要な部品》の保有期間は、製造打ち切り後10年間です。ただし、保有期間経過後であっても補修用性能部品の在庫がある場合は、有料修理いたします。

熱源機との接続について

ガス温水システムは、給湯暖房機または暖房専用熱源機と端末機器を組み合わせることでご利用いただくことにより、システムとして十分な性能が得られます。東邦ガス指定品以外の機器を接続された場合は、十分なシステム性能が確保されないおそれがあります。また、当社が行う保証の対象外となりますのでご注意ください。

主な仕様

品名		浴室暖房乾燥機			
商品コード		FBD-3314KCSK-J	FBD-3314KCSK-J2	FBD-3314KCSK-J3	
換気タイプ		24時間1室換気	24時間2室換気	24時間3室換気	
設置様式		設備ユニット天井に設置			
外形寸法 (mm)	グリル板	幅470×奥行345×高さ15			
	本体	幅456×奥行495×高さ198 (左排気時) 幅481×奥行495×高さ198 (右排気時)	幅473×奥行683×高さ210		
質量(kg)		7.0(運転時:7.2)	9.5(運転時:9.7)		
乾燥方式		温風循環			
熱源		暖房用温水(80℃:2.0L/分)			
電源		AC100V 50Hz/60Hz			
接続	電気	VVFφ1.6(2芯クイック接続)			
	アース	VVFφ1.6(1芯クイック接続)			
	リモコン	DC12V3芯 両端コネクター接続(付属品)			
	温水	PTS-7A又は10A(クイックファスナー接続)			
	換気	φ100ダクト(フレキ管、VP管、VU管)			
風量(m ³ /分) [50Hz/60Hz 同仕様値]	乾燥	自動/タイマー	循環5.6 換気1.5	循環5.6 換気2.4	循環5.6 換気3.3
		エコ	循環4.3 換気1.0	循環4.3 換気1.3	循環4.3 換気1.7
	暖房	急速	循環 5.6		
		強	循環 4.5		
		弱	循環 3.8		
	涼風	強	循環4.5 換気1.0	循環4.5 換気1.7	循環4.5 換気2.4
		弱	循環3.8 換気1.0	循環3.8 換気1.7	循環3.8 換気2.4
	換気		換気1.5	換気2.4	換気3.3
	24時間換気		0.5(30m ³ /h設定時) 0.7(40m ³ /h設定時) 0.8(50m ³ /h設定時) 1.0(60m ³ /h設定時) 1.2(70m ³ /h設定時) 1.3(80m ³ /h設定時)	0.5(30m ³ /h設定時) 0.7(40m ³ /h設定時) 0.8(50m ³ /h設定時) 1.0(60m ³ /h設定時) 1.3(80m ³ /h設定時) 1.7(100m ³ /h設定時)	0.8(50m ³ /h設定時) 1.0(60m ³ /h設定時) 1.3(80m ³ /h設定時) 1.7(100m ³ /h設定時) 2.0(120m ³ /h設定時) 2.4(145m ³ /h設定時)
	※1 騒音dB(A) [50Hz/60Hz 同仕様値]	乾燥	自動/タイマー	48	48
エコ			42	42	42
暖房		急速	47		
		強	42		
涼風		弱	39		
		強	43	42	42
弱		40	39	39	
換気			40	32	35
24時間換気		31(風量60m ³ /h、0Pa時)	24(風量80m ³ /h、0Pa時)	24(風量100m ³ /h、0Pa時)	
消費電力(W) [50Hz/60Hz]	乾燥	自動/タイマー	57/57	64/64	64/64
		エコ	37/41	38/43	39/44
	暖房	急速	50/50		
		強	33/40		
		弱	29/34		
	涼風	強	33/39	37/44	40/47
		弱	28/32	32/38	36/41
換気		11/11	14/14	17/17	
24時間換気		7/7(風量60m ³ /h、0Pa時) 最大14(風量80m ³ /h時)	7/7(風量80m ³ /h、0Pa時) 最大25(風量100m ³ /h時)	8/8(風量100m ³ /h、0Pa時) 最大29(風量145m ³ /h時)	
待機電力(W)		2			
暖房加熱能力(kW)		3.3(2800kcal/h)			
安全装置		凍結予防装置、過熱防止装置			

※1: 騒音値は製造メーカー無響室にて製品中央1m、水平方向1mの位置で測定した数値です。
設置条件やご使用状況(フィルターのお手入れ頻度など)により変わります。

長期使用製品安全表示制度について

お買い上げいただいた製品は、電気用品の技術上の基準を定める省令の改正により創設された長期使用製品安全表示制度で指定される製品です。

● 長期使用製品安全表示制度とは

長期間使用されることが多いために、経年劣化による重大事故が一定程度発生している製品について、経年劣化によるリスクの注意喚起を行う表示を義務付ける制度です。

● 本体への表示内容について

経年劣化により事故発生の危険度が高くなることを注意喚起するために、電気用品安全法で義務付けられた右記の内容を本体に表示しています。

※【製造年】の年数については、随時更新されます。

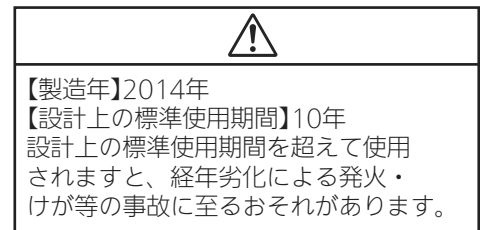

● 設計上の標準使用期間について

本製品は、設計上の標準使用期間を10年と算定しております。

設計上の標準使用期間とは、標準的な使用条件の下で、適切な取り扱いで使用し、適切な維持管理が行われた場合に、安全上支障なく使用することができる標準的な期間として設計上設定される期間で、製品ごとに設定されるものです。「無料修理保証期間」とは異なるのでご注意ください。(無料修理保証期間は保証書を参照願います)

<設計上の標準使用期間の算定の根拠>

本製品の設計上の標準使用期間は、次のように設定しています。

- 1) 始期・・・製造年
- 2) 終期・・・日本ガス石油機器工業会規格JGKAS C 201に基づいて想定した以下の使用条件にて耐久試験等を行い、「経年劣化により安全上支障が生ずるおそれが著しく少ないこと」を確認した時期

■使用条件

項目	条件			
1. 家族構成	4人世帯			
2. 気温・湿度	20℃・65%			
3. 電源電圧・周波数	AC100V・50/60Hz			
4. 設置条件	標準設置			
5. 負荷条件	定格負荷			
6. 1年の使用時間	暖房時間	181時間	涼風時間	120時間
	乾燥時間	325時間	換気時間	8760時間

<ご注意ください>

使用頻度・使用環境・設置場所が標準的な使用条件と異なる場合、または、業務用等本来の目的以外の方法で使用された場合は、本体に記載の設計上の標準使用期間よりも短い期間で経年劣化による発火・けが等の事故に至るおそれがあります。

● 表示位置について

本体とリモコンに表示しています。
右記の[]部をご確認ください。

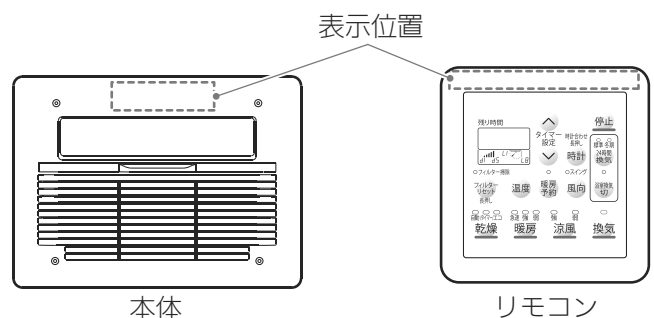

保証書

品名 浴室暖房乾燥機 FBD-3314KCSK-J・FBD-3314KCSK-J2・FBD-3314KCSK-J3

このたびは、当社製品をお買い上げいただきまして、まことにありがとうございます。
この保証書は、東邦ガス供給区域内において、都市ガスにてご使用になる場合に、本書記載内容で無料修理をお約束するものです。
万一故障いたしましたときは、本書をご提示の上、お買い上げの販売店、またはお近くの東邦ガス営業所に修理をご依頼ください。

記

- 保証期間は、お買い上げ日から2年間とし、本体を対象といたします。
なお、下記部品については以下の年数を保証いたします。
熱交換器は3年。
- 保証期間内でありましても次の場合には有料修理といたします。
 - 取扱説明書等の記載事項によらないでご使用した場合の故障および損傷。
 - 一般家庭用以外に使用された場合の故障および損傷。
 - 指定規格以外のガス、電気、または熱媒等をご使用したことによる故障および損傷。
 - お買い上げ後の取付場所の移動、落下等による故障および損傷。
 - 火災、凍結、塩害、地震、風水害、落雷、煤煙、降灰、酸性雨、腐食性等の有害ガス、ほこり、異常気象、異常電流・電圧・周波数・電磁波、犬・猫・ねずみ・鳥・くも昆虫等の動物の行為、その他天変地異または戦争、暴動等破壊行為による故障および損傷。
 - 器具を調整、改造された場合の故障および損傷。(ただし、当社都合の場合は除く。)
 - 建築躯体の変形等、当製品以外に起因する故障および損傷。
 - 音、振動、塗装の退色、メッキの軽微な傷、錆など設計仕様の範囲内の感覚的な現象の場合。
 - 本書のご提示がない場合。
 - 本書にお買い上げ日、販売店名・住所の記入捺印のない場合、あるいは字句を書き替えられた場合。
 - 消耗部品の取り替えおよび保守などの費用。
 - 電気、給水のトラブル等に起因する故障および損傷。
 - 給水・給湯配管などの錆び等、異物混入に起因する故障および損傷。
 - 温泉水、井戸水、地下水を給水したことに起因する故障および損傷。
 - 熱源機からの供給温水能力が不足する事による本機の出力不足。

お買い上げ日 年 月 日

販売店名・住所

電話 ()

保証履行者 **東邦ガス株式会社** 〒456-8511 名古屋市熱田区桜田町19番18号

保証責任者 **株式会社ノーリツ** 〒650-0033 神戸市中央区江戸町93番地

お客さまへ

- この保証書をお受け取りになる時にお買い上げ日、販売店名・住所が記入捺印してあることを確認してください。
- 本証書は再発行いたしませんので紛失されないよう大切に保管してください。
- 無料修理期間経過後の故障修理などにつきましては取扱説明書をご覧ください。
- この保証書によって、お客さまの法律上の権利を制限するものではありません。
- 無料修理やアフターサービス等について、ご不明の場合はお買い上げの販売店、またはお近くの東邦ガス営業所にお問い合わせください。

年 月 日	修 理 記 録 (修 理 内 容)	サ ー ビ ス 員 ㊞