

# 1. 取扱説明書



## 浴室暖房乾燥機 (天井埋込タイプ)

### 取扱説明書 保証書付

製品名

(換気ファン付き)

FBD-3300ACSK-1

FBD-4101ACSK-1

(換気ファンなし)

FBD-3300ACS-1

### もくじ

必ずお守りください(安全上の注意).....	1
ご使用前に.....	5
各部のなまえ	
本体.....	6
リモコン.....	7
使いかた	
暖房.....	9
乾燥.....	11
涼風.....	14
換気.....	15
お手入れのしかた.....	16
故障かな?と思ったら.....	17
アフターサービスについて.....	19
仕様.....	20
保証書.....	裏表紙

このたびは浴室暖房乾燥機をお求めいただきまして、  
まことにありがとうございます。  
●この説明書をよくお読みになって、正しくご使用  
ください。  
●保証書(裏表紙)は必ずお買い上げ日・販売店名  
などの記入を確かめてください。  
●この説明書(保証書付)はいつでもご購入になれる  
ところに保管してください。

東邦ガス株式会社

SFA833B



# 必ずお守りください (安全上の注意)

## 安全に正しくお使いいただくために

製品を安全に正しくお使いいただき、お客様や他の人々への危害・財産への損害を未然に防止するために、つぎのような区分・表示をしています。  
いずれも安全に関する重要な内容ですので、必ずお守りいただき、内容をよく理解して正しくお使いください。

### 警告・損害の程度による内容の区分

	<b>警告</b> この表示を無視して誤った取扱いをすると、人が死亡または重傷を負う可能性が想定される内容です。
	<b>注意</b> この表示を無視して誤った取扱いをすると、人が傷害を負う可能性および物的損害のみが発生する可能性が想定される内容です。

### 注意・禁止内容の総表示

	強制		禁止		水ぬれ禁止
	アース必要		分解禁止		

## 警告

長時間 温風や送風に直接当たらない

- 脱水状態や低温やけどの原因になります。特に病人、乳幼児、小児、お年寄り、皮膚の弱い方、疲労の激しい方、深酒された方にはまわりの方が充分注意してください。
- 動植物に直接風が当たると悪影響を及ぼしますので避けてください。

一般家庭用以外の目的に使わない

- 食品・動植物・精密機械・美術品の保存、船舶・車載などの特殊用途に使用しないでください。それらの家財や商品の品質が低下する原因になります。

物干バーに異常に重い物を干したり、ぶらさがったりしない

- けがや、物干バーを破損する原因になります。

頭髪や体を乾すために使用しない

- 頭髪が本体にからんだり、脱水状態や低温やけどの原因になります。

本体・リモコンにお湯や水をかけたり、ぬれた手でさわったりしない

- 感電や、故障の原因になります。

## 警告

運転中にフィルターをはずしたり、指や棒を入れない

- 内部でファンが高速回転しています。特に小さなお子様がいるご家庭ではご注意ください。けが、やけどの原因になります。

本体に洗濯物をぶらさげない

- けがや、故障の原因になります。

CF式、FE式風呂との併設禁止

- 浴室内または浴室に隣りあわせている脱衣室などに、CF式、FE式のふろがまや給湯器が設置してある場合は、本体を取り付けできません。排気ガスが浴室内に逆流し、一酸化炭素中毒を起こすおそれがあります。

分解・修理・改造の禁止

- 修理技術者以外の人は絶対に分解したり修理・改造は起こさないでください。故障や異常作動して、けがの原因になります。

自分で設置工事・移動再設置しない

- 工事に不備があると、水漏れや感電、火災の原因になります。販売店または、当社営業所・サービスセンターにご連絡ください。

異常時・緊急時の処置

- 運転を中止し、ブレーカーを切ってください。その後、販売店または、当社営業所・サービスセンターにご連絡ください。異常のまま運転を続けると、感電や火災の原因になります。

洗濯物について

- 洗濯物のポケットにライターなどの可燃物が入っていないことを確認してから、干してください。
- 食用油、動物系油、機械油、ドライクリーニング油、ベンジンやシンナー、ガソリン、樹脂(セルロース系)などの付着した衣類は洗濯後でも絶対に乾燥しないでください。油の酸化熱による自燃発火や引火のおそれがあります。
- P12~13「衣類乾燥について」をよくお読みのうえ、洗濯物を干してください。

引火物を近づけない

- 運転中はベンジン、シンナー、ガソリンなどの引火物を近づけないでください。火災の原因になります。

## 必ずお守りください (安全上の注意)

### 注意

- お手入れ時の注意**
- すべりやすいスリッパ等をはいたり、不安定な踏台を持ち込んだ作業時には、足元に注意してください。また、浴そうのフチや、ふろフタの上に乗ってお手入れはしないでください。転倒の原因になります。
  - お手入れ前には必ず運転を停止してください。内扉でファンが高速回転しているため、けが、やけどの原因になります。

本体に防カビ剤、殺虫剤などをふきかけない

サビ、火災、故障の原因になります。

浴室に化粧品類や可燃性ガスの含まれるスプレーなどを放置しない

- クリーム・ゼリー状の化粧品類は人体の体温になじみ易くなるように作っているため、それ以上の温度になると変質の原因となります。
- 可燃性ガスの含まれるスプレーなどからガスが漏れて周囲にたまると、発火し、爆発の原因になります。

アース確認

アース線は、ガス管、水道管、避雷針、電話のアース線には接続しないでください。アース線が不完全な場合は感電することがあります。

火気厳禁

プラスチック部品を多く使っているため、火気は近づけないでください。火災や、故障の原因になります。

入浴後は換気

入浴後は浴室および本体を良好に保つため、必ず換気運転をおこなってください。水滴がついたまま長期間運転をおこなわない場合、カビの発生原因となります。

長期間使用しないとき

ブレーカーを切って、リモコンの電池を抜いてください。絶縁劣化による感電や漏電・火災の原因になることがあります。また、電池の液漏れのおそれがあります。

やけどに注意

暖房・乾燥の運転中は、ルーバー(温風吹出口)やその周りが高温になっているので、手をふれないでください。やけどのおそれがあります。

フィルターをはずして運転しない

けがや、故障の原因になります。

### 注意

子供に注意

お子様がリモコン操作をしないようご注意ください。思わぬ事故につながるおそれがあります。

ルーバー(温風吹出口)や空気吸込口をふさがない

故障の原因になります。

### お願い

風向(ルーバーの角度)は、リモコンで調整する

風向(ルーバーの角度)は必ずリモコンで調整してください。リモコンを使わず調整すると、故障の原因になります。

洗濯物に温風が当たると、風向を調整する

風向は必ず洗濯物に風が当たると、乾燥時間が異なります。

リモコンについて

- リモコンは浴室内設置ですが、浴室に水をかけないでください。
- リモコンを浴そうの中へつけないでください。故障の原因になります。

リモコンは本体に向けて操作する

各スイッチを操作するときは、リモコンを本体に向けて操作してください。

# ご使用前に

## 特徴と機能

<p><b>暖房</b> P9</p> <p>寒い時期、入浴前に浴室を暖めることができます。</p>	<p><b>乾燥</b> P11</p> <p>洗濯物を乾かす他、浴室を乾燥させ、カビの発生などを抑えることができます。</p>
<p><b>涼風</b> P14</p> <p>暑い時期の入浴を快適にします。</p>	<p><b>換気</b> P15</p> <p>浴室の換気扇としてご使用できます。</p>

## しくみ

浴室暖房乾燥機は浴室の天井面に取り付け、暖房用熱源機の暖房用温水を利用して、浴室内に温風を送り、暖房・乾燥・涼風・換気運転をおこないます。

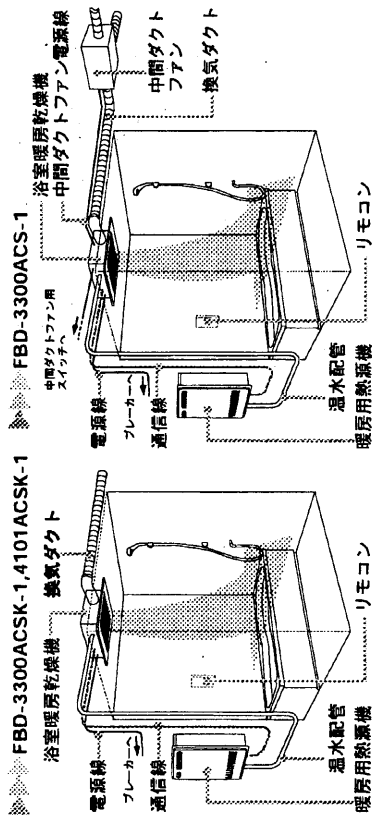

# 各部のなまえ-1

## 本体

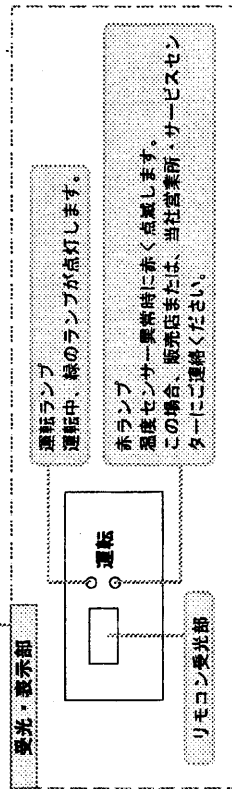
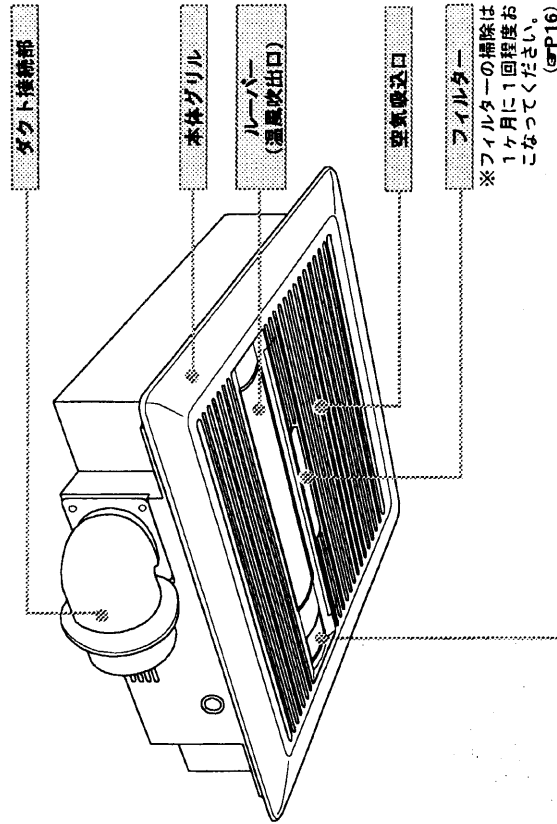

## 凍結予防モード

気温が低くなると、温水配管の凍結を防止するため、自動的に熱源機内蔵の温水循環ポンプを運転し、配管に温水を循環させます。(詳しくは、熱源機の取扱説明書をご覧ください。)

## 遠隔発停機能

- 浴室暖房乾燥機の「暖房」「乾燥」運転と連動して、熱源機の運転も自動的におこなう機能です。
- 遠隔発停機能がない場合、浴室暖房乾燥機の「暖房」「乾燥」運転前に、あらかじめ熱源機のリモコンで熱源機を運転させておき、浴室暖房乾燥機の運転終了後は、熱源機のリモコンで熱源機の運転を終了してください。

# 各部のなまえ-2

## リモコン

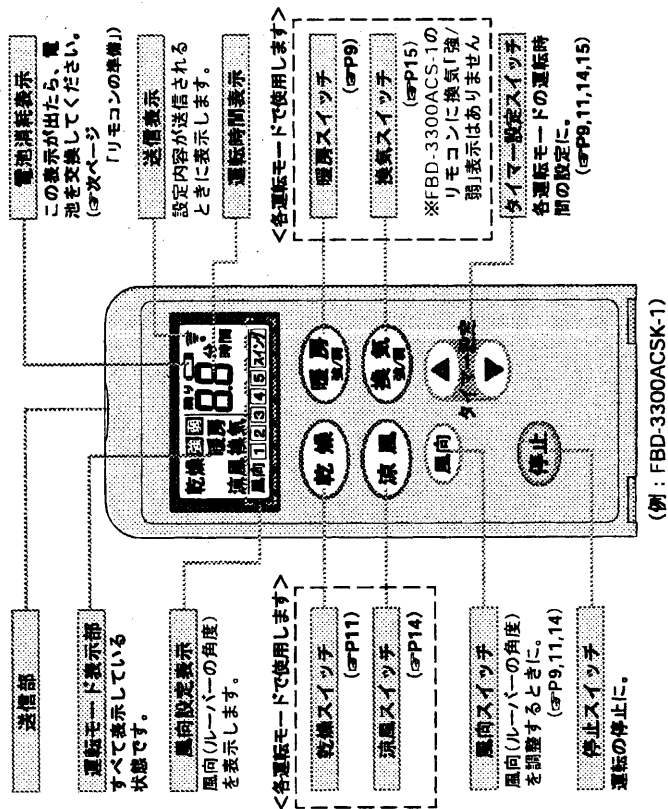

**リモコンについて**

- リモコンは浴室内設置型ですが、故意に水をかけないでください。
- リモコンを浴そうの中へつけないでください。故障の原因となります。

**リモコンは本体に向けて操作してください。**

各スイッチを操作するときは、リモコンを本体に向けて操作してください。

### ●リモコンの準備(電池交換)

- (1) 硬貨を使って、底の電池ふた(2ヶ所)を開ける。
- (2) 単四乾電池を入れる。
- (3) 底の電池ふたを「カチッ」と音がするまで、確実に閉めてください。



※リモコンの表示部に「」が表示(前ページ「電池消費表示」)をご確認ください。されたいときは、電池を交換してください。

※電池交換の際は、2本とも新しい電池に交換してください。

※アルカリ電池とマンガン電池を混同しないでください。

### 各運転モード

リモコンの電池を交換した場合、各運転モードの設定はすべて初期設定値に戻ります。各運転モードにて設定なおしてください。

### ●リモコンホルダーへの収納のしかた

右図のようにリモコンの上部の切りかけとリモコンホルダーのフチの高さをあわせると、容易に入ります。

※しっかり収納していないと、リモコンが落下し、損傷するおそれがありますので、確実に収納してください。

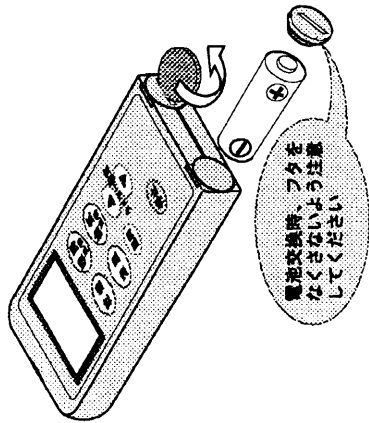

電池交換時、フタをなくさないよう注意してください。

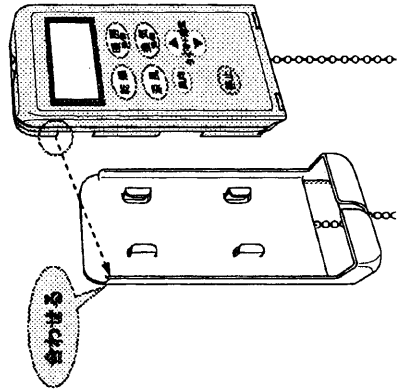

合わせる

# 使いかた 暖房

冬の一番風呂のように浴室が冷えている場合には、入浴前に暖房しておくこと、  
暖房で浴室を暖め、入浴時に感じる肌寒さをやわらげることができ、  
右ページ「上手な暖房の使いかた」を参考にしてください。

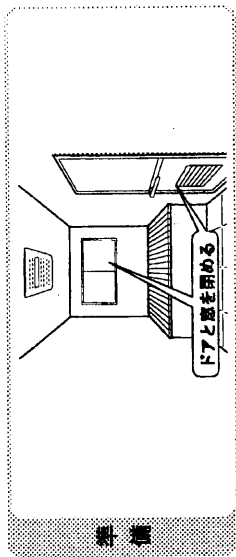

## 準備

リモコンのリモコンで暖房運転  
した場合でない限り暖房もありません  
は、表示が出ず、本体の運  
転ランプが緑色に点灯します。

リモコンに同じような操作

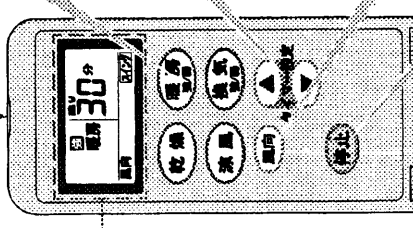

●運転中の表示例  
●FBD-3300ACS-1の  
リモコンに換気「強/弱」  
表示はありません

### ① 暖房スイッチを押すと“ピピッ”と鳴り、本体の運転ランプが

- 緑色に点灯します。
- 暖房は毎回、強で始まります。
- 押すごとに、強→弱と切り替わります。

ルーバーが開きます

### ② タイマー設定スイッチを押して“ピピッ”と鳴ります。

- タイマー時間は次のように切り替わります。
- 設定時間は次のように切り替わります。
- 1.5時間→(10分刻み)→50分→1時間→5.5時間→6時間
- ※押し続けると、連続して変更できます。
- ※一度設定すると、記憶します。
- ※強・弱それぞれで記憶します。



### ③ 風向スイッチを押して“ピピッ”と鳴ります。

- 風向(ルーバーの角度)を調整します。
- 押すごとに切り替わります。
- ※風向の調整は必ずリモコンでおこなってください。
- ※一度設定すると、記憶します。
- ※強・弱それぞれで記憶します。



温水の温度が充分に上がったら、暖風が出てきます

### 停止

- タイマー時間が終了すると停止します。(本体の運転ランプ消灯)
- 途中で停止する場合は、停止スイッチを押すと“ピピ”と鳴り、停止します。(本体の運転ランプ消灯)

ルーバーが閉まります

## お知らせ

- リモコン表示は運転の残り時間を表示し、残り表示が0分になると、本体の運転が強制に停止します。
- タイマー一時間および運転モードを変更する場合は、リモコンを本体に向けて、変更したいスイッチを押すことにより、新しい設定で運転を開始します。
- 暖房運転での暖房設定はできません。暑く、不快と感じる場合は、ご使用をお控えください。
- 天井からの暖風吹き出し方式による暖房です。浴室内外の温度差によって足元が寒く感じることがあります。また、洗い場の床面を暖めることはできません。
- 浴室の湿度・水蒸気、季節などによって温まるまでの時間は異なります。
- FBD-3300ACS-1の場合、暖房運転中に洗面所・トイレ等で換気すると、浴室内でも換気がはたります。

# 上手な暖房の使いかた

入浴前、浴室が冷えていて、入るのがおっくうなとき...

- 暖房：強
  - 風向：スイング
  - 入浴の30分前に運転開始
- ※「強」にすると、暖まるのが速くなります。  
※30分以内では、壁が充分暖まらず、肌寒く感じる場合があります。

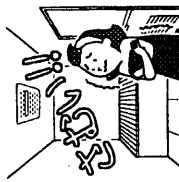

お風呂に入る頃には...



でも体を洗っている間に肌寒くなった...

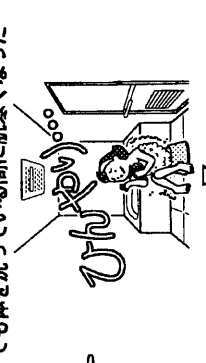

肌寒さを和らげるために...

- 暖房：弱
- 風向：体に当たらない方向へ

- ※「強」にすると風が強くなり、肌寒く感じます。
- ※浴室内の温度が低い場合には、充分な効果が得られないことがあります。
- ※風が当たり、不快と感じる場合はご使用をお控えください。

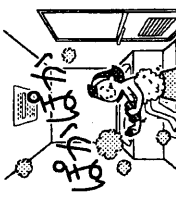

入浴前の暖房だけでは、入浴中に肌寒くなるおそれがあります。また逆に入浴中の暖房だけでは、浴室内に充分に暖まっていないため、充分な効果が得られません。  
上記のようにお使いいただくと、より快適に暖房できます。

## △ 警告

- 放水状態や低温やけどの原因になります。特に病人、乳幼児、小児、お年寄り、皮膚の弱い方、疲労の激しい方、薬塗られた方にはまわりの方が充分注意してください。
- 動作前に直接風が当たると悪影響を及ぼしますので避けてください。

## △ 警告

- 頭髪や体を乾かすために使用しない

## △ 注意

- 暖房・乾燥の運転中は、ルーバー(風流出口)やその周りが高温になっていないので、さわらないでください。
- 運転中は本体にさわらない

### 使いかた

## 乾燥-1

洗濯物を乾かすことができます。カビの発生などを抑えることができます。  
P12~13「浴室乾燥について」「衣類乾燥について」を参考にしてください。

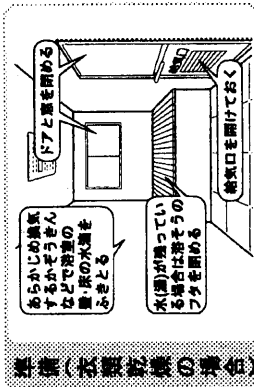
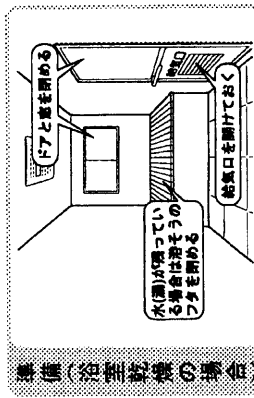

### この本体に向けて操作

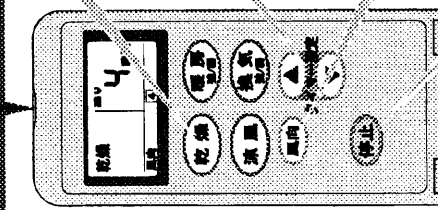

- ①乾燥スイッチを押すと「ビピッ」と鳴り、本体の運転ランプが緑色に点灯します。  
ルーバーが開きます
- ②タイマー設定スイッチを押して「ビピッ」と鳴ります。  
タイマー設定は次のように切り替わります。  
●設定時間は次のように切り替わります。  
10分→20分(10分刻み)→50分→1時間→1.5時間→2時間(10.5時間刻み)→5.5時間→6時間  
※押し続けることで、連続して変更できます。  
※一度設定すると、記憶します。
- ③風向スイッチを押して「ビピッ」と鳴ります。風向(ルーバーの角度)を調整します。  
風が出た後、温水の温度が充分に上がったなら温風が出てきます  
●タイマー時間が終了すると停止します。(本体の運転ランプ 消灯)  
●途中で停止する場合は、停止スイッチを押すと「ビー」と鳴り、停止します。(本体の運転ランプ 消灯)

●運転中の表示例  
●FBD-3300ACS-10のリモコンに換気「強/弱」表示はありません

### 運転中

- 運転中に洗濯物を追加すると、充分乾燥しない場合があります。
- リモコン表示は運転の残り時間を表示し、残り表示が0分になると、本体の運転が数分後に停止します。
- タイマー-時間および運転モードを変更する場合は、リモコンを本体に向けて、変更したいスイッチを押してください。新しい設定で運転を開始します。
- 浴室乾燥は、天井・壁面などの乾燥を目的としているため、床面など一部乾かない場合があります。

## 浴室乾燥について

### ●浴室乾燥時間の目安

乾燥時間	集 件
FBD-3300ACS-K1 FBD-3300ACS-1	●浴室周辺 温度15℃ 湿度60% ●1坪浴室
FBD-4101ACS-K1	●浴室周辺 温度15℃ 湿度60% ●1.5坪浴室

(乾燥時間は、季節、室温、浴室の種類・乾燥状態・広さや形状等によって変化します。)

## 衣類乾燥について

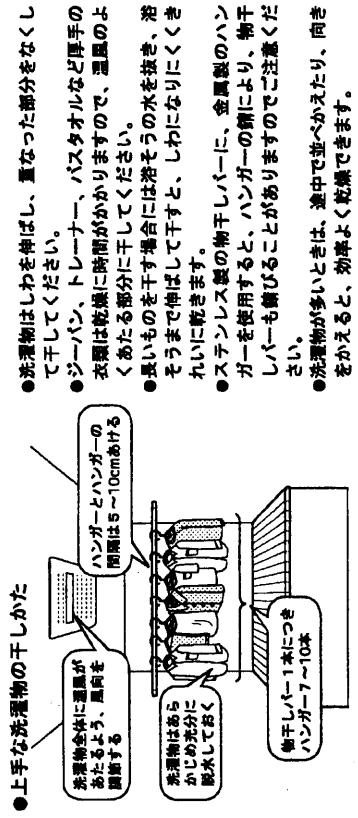

### ●干してはいけないもの

- 絹製品、皮革製品、毛皮製品(変色や衣類の傷みの原因になります)
- 熱に弱い衣類(衣類の傷みの原因になります)
- ウールの衣類(縮むことがあります)
- 接着剤で取り付けたフックや発泡プリントの付いている衣類(フックがはがれたり、接着部や発泡プリントのおそれがあります)
- 次の絵表示のあるもの



※綿や麻の繊維でも生地の種類(ニット、折り目の強い生地等)などにより縮むことがあります。

### 警告

- 洗濯物のポケットにライターなどの可燃物が入っていないことを確認してから、干してください。火災のおそれがあります。
- 食用油、動物系油、桐油、ドライクリーニング油、ベンジンやシンナー、ガソリン、樹脂(セルロース系)などの付着した衣類は洗濯後でも絶対に乾燥しないでください。油の酸化熱による自然発火や引火のおそれがあります。

使いかた  
乾燥-2

●衣類乾燥時間の目安

洗濯物の量による目安	4 kg	2 kg
例 1	バスタオル 2枚 タオル 2枚 カッターシャツ 2枚 赤ちゃん用おむつ 1枚 ガーデル 1枚 作業スポン 1枚 作業服 1枚 子供用ワイパーズ 2枚 子供用パンツ 1枚 ランニングシャツ 1枚 ピロケース 2枚 靴下 3足	タオル 1枚 バスタオル 2枚 男用バジャマ 1枚 ショーツ 1枚 ショーツ 1枚 スリッパ 3枚 パンツ 2枚
例 2	女用バジャマ 1枚 作業服 1枚 子供用ワイパーズ 2枚 子供用パンツ 1枚 ランニングシャツ 1枚 ピロケース 2枚 靴下 3足	女用バジャマ 1枚 ショーツ 1枚 スリッパ 3枚 パンツ 2枚
洗濯物の種類・乾燥状態・広さ、洗濯物の種類・脱水時間、洗濯物を干す位置等によって変化します。)	半袖シャツ(綿100%)約34枚	半袖シャツ(綿100%)約17枚
乾燥時間	13本以上	8本~12本程度
条件	FBD-3300ACSK-1: 約2時間~2時間30分 FBD-4101ACSK-1: 約1時間30分~1時間40分	約1時間10分~1時間20分 約1時間~1時間10分

●浴室周辺 温度15℃ 湿度60% ●浴室内は水滴がない乾燥状態  
 ●上記洗濯物を脱水機にて5分間脱水したものを使用  
 ●FBD-3300ACSK-1, 3300ACS-1は1坪浴室、FBD-4101ACSK-1は1.5坪浴室

(参考)代表的な衣類の重さ

- バスタオル1枚 250g~300g
- タオル1枚 130g~150g
- バジャマ(綿)上下 450g~500g
- シャツ(綿)1枚 110g~130g
- 男パンツ(綿)1枚 60g~80g
- 靴下(綿)1足 60g~70g

使いかた  
涼風

換気と送風により、暑い時期の入浴を快適にします。(熱源側は燃焼しません)

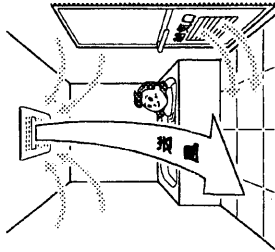

リモコンを本体に向けて操作

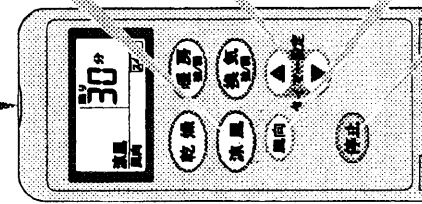

●運転中の表示例  
 ●FBD-3300ACS-1のリモコンに「風/強/弱」表示はありません

① 涼風スイッチを押すと「ビピッ」と鳴り、本体の運転ランプが緑色に点灯します。

ルーバーが開きます

② タイマー設定スイッチを押して(「ビピッ」と鳴ります)、タイマー時間を設定します。

●設定時間は次のように切り替わります。  
 10分→20分→(10分刻み)→50分→1時間→1.5時間→2時間→3時間→4時間→5時間  
 (0.5時間刻み)→9.5時間→10時間→11時間→12時間  
 ※押し続けると、連続して設定できます。  
 ※一度設定すると、記憶します。

③ 風向スイッチを押して(「ビピッ」と鳴ります)、風向(ルーバーの角度)を調整します。

●押しごとに切り替わります。  
 ※風向の調整は必ずリモコンでおこなってください。  
 ※一度設定すると、記憶します。



風が出てきます

●タイマー時間が終了すると停止します。(本体の運転ランプ 消灯)  
 ●途中で停止する場合は、停止スイッチを押すと「ビピー」と鳴り、停止します。(本体の運転ランプ 消灯)

ルーバーが閉まります

お知らせ

●リモコン表示は運転の残り時間を表示し、残り表示が0分になると、本体の運転が数分後に停止します。  
 ●タイマー時間および運転モードを変更する場合は、リモコンを本体に向けて、変更したいスイッチを押すことにより、新しい設定で運転を開始します。



## 使いがた 換気

通常の浴室の換気扇としてご使用いただけます。(換気扇は連続しません)

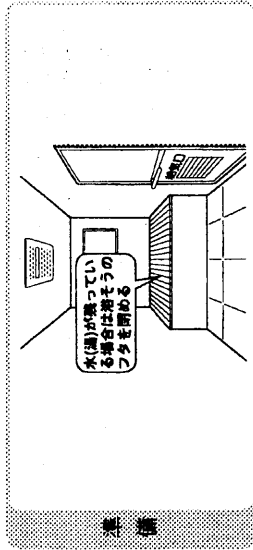

この本体に向けての操作

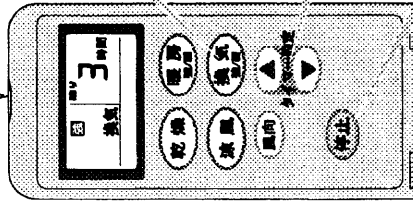

●運転中の表示例  
●FBD-3300ACS-1のリモコンに換気「強/弱」表示はありません

①換気スイッチを押すと「ビピッ」と鳴り、本体の運転ランプが緑色に点灯します。

●前回最後設定した風量(強・弱)で始まります。  
●押すごとに、強→弱と切り替わります。  
※FBD-3300ACS-1のリモコンに「強/弱」の切り替えはありません。  
(強…早く浴室の換気をおこないます。  
弱…運転音をおさえて換気をおこないます。)

②タイマー設定スイッチを押して「ビピッ」と鳴ります。タイマー時間を設定します。

●設定時間は次のように切り替わります。  
10分→20分(10分刻み)→50分→1時間→1.5時間→  
2時間→3時間(10分刻み)→9.5時間→10時間→11時間→12時間→…(連続)  
※押し続けると、連続して変更できます。  
※一度設定すると、記憶します。

●タイマー時間が終了すると停止します。(本体の運転ランプ 消灯)

●途中で停止する場合は、停止スイッチを押すと「ビー」と鳴り、停止します。(本体の運転ランプ 消灯)

●本体内カビ防止のため、タイマー時間の最後の15分間だけ涼風運転に切り替わります。(このとき、ルーバーが開きます)  
ただし、タイマー時間を10分に設定した場合は、涼風運転で開始されず。

## お知らせ

●リモコン表示は運転の残り時間を表示し、残り表示が0分になると、本体の運転が強分岐に停止します。  
●タイマー時間および運転モードを変更する場合は、リモコンを本体に向けて、変更したいスイッチを押すことにより、新しい設定で運転を開始します。  
●入浴後は、浴室内と本体内のカビ防止のため、1～2時間程度、換気運転をおこなってください。

## お手入れのしかた

**△ 警告**  
本体・リモコンに直接、お湯や水をかけないでください。  
感電や故障の原因になります。

**△ 注意**  
●すべりやすいスリッパ等をはいたり、不安定な踏み台を持ち込んでの作業時には、足元に注意してください。  
●お手入れ前には必ず運転を停止してください。

## フィルター (月1回程度)

フィルターにゴミやホコリがたまると能力が低下するため、定期的にお手入れをしてください。

- ①運転を停止してください。
- ②空気吸込口内に収納されているフィルターの下部中央を指で引っかけ、下へ引き出してください。
- ③フィルターについているホコリは、掃除機を使って吸い取ってください。汚れのひどい場合には、ぬるま湯か石けん液に浸して、軽く洗ってください。
- ④充分乾かしたあと、フィルターを元どおり取り付けてください。

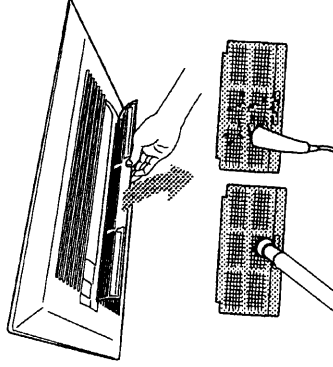

●フィルター取り付け、取り外しの際は、顔、足元には十分ご注意ください。  
●フィルター取り、取り外し、お手入れの際は、無理な力を加えないでください。  
●フィルターを洗う際は、必ずよくすすぎ、乾燥するおそれがあります。  
●フィルターは、風く散かしてから、必ず取り付けてください。また火にあらったりして乾かさないうようにしてください。

## 本体グリル

本体グリルの汚れは、やわらかい布でかぶらまきしてください。汚れがとれない場合は、ぬるま湯に浸し、よくしぼってふいてください。

●アルコール・ベンジン・シンナー・みがき粉・洗剤・防カビ剤などは使わないでください。本体をいためます。  
●化学ぞうきんなどでこすったり、長時間接触させたままにしないでください。変質したり、表面がはげたりします。

## リモコン

リモコンの汚れは、やわらかい布でかぶらまきしてください。

●化学ぞうきんやガラスクリーナーなどふかないでください。リモコンをいためます。

# 故障かな?と思ったら

## 「リモコン」に関すること

赤ランプが1回ずつ点滅する  
赤ランプが2回ずつ点滅する

- 温度センサーの異常です。販売店または、当社営業所・サービスセンターにご連絡ください。

リモコンを操作しても動かない

- 体電していませんか?
- プレーカーは「入」になっていますか?

リモコンで送信できない  
リモコン表示が変わらない  
液晶表示が出ない

- 電池切れです。リモコンの電池を交換してください。(P16)
- ※電池を交換しても同じ場合は、故障のおそれがあります。販売店または、当社営業所・サービスセンターにご連絡ください。

## 「音」に関すること

運転中、異常音が生ずる

- フィルターはしっかりと入り入っていますか?(P16)

運転開始時や停止直後に「ピソッ」「バキッ」という音がする

- 湿度変化により、浴室暖房換気乾燥機やユニットバスなどがわずかに伸縮するため発生する音です。故障ではありません。

運転モードの切り替え時や運転停止後に「コトコト」という音がする

- ルーバーの位置を確認するために発生する音です。故障ではありません。

水の流れる音がする

- 運転中や運転停止後は、本体内に温水が流れています。
- 凍結予防モード時(P16)に、温水が循環している音です。

## その他

浴室が暖まらない または洗濯物・浴室が乾かない (湿度が出ない)

- 冷風防止機能により、温水温度が充分に上がるまで風が出ないしくみになっています。そのまましばらく待つと、温度が上がるにつれ、湿度が出てきます。(2~3分)
- 2~3分しても湿度が出ない場合は、乾燥機側の異常のおそれがあります。熱源機の取扱説明書の「故障かな?と思ったら」をお読みいただき、適正な処置をしてください。
- <湿度が正常に出ている場合>洗濯物を多く干しすぎている場合がありますか?または、適切な洗濯物の干しかたをしていますか?(P12~13)

(P16)

(P18)

暖房・乾燥能力が低下した

- 湿度は出ているが風が弱い場合>
- フィルターが目詰まりしていませんか?(P16)
- (暖房の場合)室温設定になっていませんか?(P9)
- 浴室が正常に出ている場合>
- 浴室のドア・窓が開いていませんか?(P9,11)
- (乾燥の場合)洗濯物に室温があたっていますか?(P11~12)

換気しない

- くファンが回っている音がする場合>
- 浴そうに水が残っていて、フタが開いていませんか?(P15)
- くファンが回っている音がしない場合>
- ファンの異常です。販売店または、当社営業所・サービスセンターにご連絡ください。

本体グリルから水滴が落ちる または、色のついた水滴が落ちる

- 浴室内が結露しているとき、本体グリルに付着している水滴が落ちる場合があります。また、入浴剤をご使用の場合は入浴剤の混ざった浴そう水が結露し、色のついた水滴が落ちる場合があります。いずれも故障ではありません。

運転中、ルーバーが勝手に動く

- 濡まりすぎると湿度をため、風があたらないように風向を「1」に変更するしくみになっています。

暖房スイッチを押すとルーバーが中途半端に開く

- 風向設定スイッチを押すまでは、風があたらないように風向を「1」までしか開かないしくみになっています。

上記以外の現象がおこるときや、その他わからないときは、販売店または、当社営業所・サービスセンターにご連絡ください。

# アフターサービスについて

## サービスを依頼されるとき

17～18ページの「故障かな?」と思ったら「を調べていただき、なお異常のあるときは、販売店または、当社営業所・サービスセンターにご連絡ください。

連絡していただきたい内容

- 製品名 保証書(裏表紙)をご確認ください
- お買い上げ日 保証書(裏表紙)をご確認ください
- 異常の状況 できるだけ詳しく
- ご住所・ご氏名・電話番号
- 訪問ご希望日



## 保証について

この製品には保証書がついています。必ず「販売店名・お買い上げ日等」が記入されているのを確認してください。保証書の内容をよくお読みになったあとは、大切に保管しておいてください。

無料修理期間経過後の故障修理については、修理によって機能が維持できる場合、有料で修理いたします。

## 補修用性能部品の最低保有期間について

この製品の補修用性能部品の最低保有期間は、製造打切後10年です。なお、補修用性能部品とは、製品の性能を維持するための部品です。

# 仕様-1

騒音値はJISの試験方法による当社における測定値です。

製品名	FBD-3300ACSK-1	FBD-3300ACS-1
設置	設備ユニット天井に設置	天井に設置
外形寸法	高さ 170 × 幅 560 × 奥行 590 (mm)	高さ 25 × 幅 610 × 奥行 500 (mm)
質量	10kg	9kg
乾燥方式	温風循環吹出し方式	
電源	暖房用温水 (80℃、2.0ℓ/min)	AC100V 50/60Hz
電圧	AC100V VVF φ1.6 (3芯 内1芯はアース)	
送風機	L-CHジョイント (クイックジョイント)	
乾燥能力	φ100ダクト	AC100V VVF φ1.6 (2芯)
乾燥能力	吹出し5.8/5.4 m <sup>3</sup> /min 換気1.5/1.5 m <sup>3</sup> /min (0mmH <sub>2</sub> O時)	AC100V VVF φ1.6 (2芯または3芯) 吹出し5.8/5.4 m <sup>3</sup> /min 換気：中間ダクトファンの換気量
乾燥能力	吹出し5.9/5.4 m <sup>3</sup> /min	
乾燥能力	吹出し3.7/3.7 m <sup>3</sup> /min	
乾燥能力	1.8/1.8 m <sup>3</sup> /min (0mmH <sub>2</sub> O時) 1.5/1.5 m <sup>3</sup> /min (8mmH <sub>2</sub> O時) 1.0/1.0 m <sup>3</sup> /min (0mmH <sub>2</sub> O時)	中間ダクトファンの換気量
乾燥能力	吹出し5.8/5.4 m <sup>3</sup> /min 換気1.5/1.5 m <sup>3</sup> /min (0mmH <sub>2</sub> O時)	吹出し5.8/5.4 m <sup>3</sup> /min 換気：中間ダクトファンの換気量
乾燥能力	45/45dB (A) (本体より1m離れて)	43/43dB (A) (本体より1m離れて) + 中間ダクトファンの騒音
乾燥能力	43/43dB (A) (本体より1m離れて)	
乾燥能力	30/30dB (A) (本体より1m離れて)	
乾燥能力	43/42dB (A) (本体より1m離れて) 28/28dB (A) (本体より1m離れて)	中間ダクトファンの騒音
乾燥能力	45/45dB (A) (本体より1m離れて)	
消費電力	42/48W	29/33W + 中間ダクトファンの消費電力
消費電力	29/33W	
消費電力	22/23W	
消費電力	19/23W	中間ダクトファンの消費電力
消費電力	11/13W	
消費電力	39/45W	26/30W + 中間ダクトファンの消費電力
消費電力	3W	
標準消費電力	3.3 kw (2800kca / h)	
リモコン	ワイヤレスリモコン、単四乾電池2本、リモコンホルダー付 高さ145 × 幅69 × 奥行20 (mm)	

# 仕様-2

騒音値はJISの試験方法による当社における測定値です。

製品名	FBD-4101ACSK-1	
設置様式	設備ユニット天井に設置	
外形寸法	本体	高さ 170 × 幅 580 × 奥行 590 (mm)
	グリル	高さ 25 × 幅 610 × 奥行 500 (mm)
質量	10kg	
乾燥方式	温風循環吹出し方式	
熱電	暖房用温水	(80℃、2.0ℓ/min)
	電源	AC100V 50/60Hz
種類	電機	AC100V VVF φ1.6 (3芯 内1芯はアース)
	水道	L-CH ジョイント (クイックジョイント)
風量	乾燥	φ 100 ダクト
	暖房	吹出し 6.4/5.8 m <sup>3</sup> /min
		換気 1.5/1.5 m <sup>3</sup> /min (0mmt+0時)
	換気	吹出し 4.1/4.1 m <sup>3</sup> /min
1.8/1.8 m <sup>3</sup> /min (0mmt+0時)		
	1.5/1.5 m <sup>3</sup> /min (8mmt+0時)	
	1.0/1.0 m <sup>3</sup> /min (0mmt+0時)	
涼風	吹出し 6.4/5.8 m <sup>3</sup> /min	
	換気 1.5/1.5 m <sup>3</sup> /min (0mmt+0時)	
乾燥	47/46dB (A) (本体より1m離れて)	
	46/45dB (A) (本体より1m離れて)	
暖房	35/35dB (A) (本体より1m離れて)	
	43/42dB (A) (本体より1m離れて)	
換気	29/29dB (A) (本体より1m離れて)	
	47/46dB (A) (本体より1m離れて)	
涼風	44/50W	
	31/35W	
暖房	23/23W	
	19/23W	
換気	11/13W	
	41/47W	
涼風	3W	
待機消費電力	4.1 kw (3500kca/h)	
標準出力	ワイヤレスリモコン、単四乾電池2本、リモコンホルダー1付 高さ 145 × 幅 69 × 奥行 20 (mm)	

# 保証書

品番	FBD-3300ACSK-1 FBD-3300ACS-1
----	---------------------------------

このたびは当社製品をお買い上げいただきまして誠にありがとうございます。  
この保証書は東邦ガス供給区域内において都市ガス用としてご使用になる場合本書記載内容で無料修理をお約束するものです。万一故障いたしましたときは、本証書をご提示の上、お買い上げの販売店もしくは最寄りの東邦ガス営業所に修理をご依頼ください。

無料修理保証期間

本体 お買い上げ日より2年 (但し、給交換機は3年とします。)

保証期間中でありましても次の場合には有料修理といたします。

- (イ) 取扱説明書によらないでご使用になり、故障した場合
- (ロ) お買い上げ後の取付場所の移動、落下等による故障および損傷
- (ハ) 火災、天災、地震等による故障、その他不可抗力による故障
- (ニ) 一般家庭用以外 (例えば業務用の長時間使用) に使用された場合の故障および損傷
- (ホ) お買い上げの店、あるいは東邦ガスに、ご連絡なしに改造された場合の故障
- (ヘ) 地震等に暴示してある以外のガスでのご使用のため改造された場合。ただし、当社都合の場合はのぞきます。
- (ト) 本証書を紛失された場合

お買い上げ日	平成	年	月	日
販売店	住所・店名 ( )			
	電話 ( )			

保証責任者 東邦ガス株式会社  
名古屋駅前店 電話052-971-3511

## 修理記録

年月日	修理内容	サービスマン印

お客様へ

1. この保証書をお受け取りになる時に販売年月日、販売店名が記入してあることを確認してください。
2. 本証書は再発行いたしませんので紛失されないよう大切に保管してください。
3. 無料修理期間経過後の故障修理等につきましては取扱説明書をご覧ください。
4. この保証書によって、お客様の法律上の権利を制限するものではありません。
5. 無料修理やアフターサービスなどについて、ご不明の場合はお買い上げの販売店または、最寄りの東邦ガス営業所にお問い合わせください。

◆この取扱説明書は再生紙を使用しています◆