

高効率給湯暖房用熱源機

取扱説明書

保証書付



全自動タイプ				自動タイプ			
品番	型式名	品番	型式名	品番	型式名	品番	型式名
FT4209KRSAWCM	GTH-C2446(S)AWX	FT4211ARSAW6C	GTH-C2448(S)AW	FT4209KRSSWCM	GTH-C2446(S)AWX	FT4211ARSSW6C	GTH-C2448(S)AW
FT3509KRSAWCM	GTH-C2046(S)AWX	FT4211ARS2AW6C	GTH-C2448(S)AW-L	FT4210KRSSWCM	GTH-C2446(S)AWX	FT4211ARS2SW6C	GTH-C2448(S)AW-L
FT4210ARSAW3CM	GTH-C2447(S)AW	FT4211ARS4AW6C	GTH-C2448(S)AW-T	FT3509KRSSWCM	GTH-C2046(S)AWX	FT4211ARS4SW6C	GTH-C2448(S)AW-T
FT4210ARS2AW3CM	GTH-C2447(S)AW-L	FT4211ARS6AW6C	GTH-C2448(S)AW-TB	FT4210ARSSW3CM	GTH-C2447(S)AW	FT4211ARS6SW6C	GTH-C2448(S)AW-TB
FT4210ARS4AW3CM	GTH-C2447(S)AW-T	FT4211ARS6AW6C	GTH-C2448(S)AW-H	FT4210ARS2SW3CM	GTH-C2447(S)AW-L	FT4211ARS6SW6C	GTH-C2448(S)AW-H
FT4210ARS6AW3CM	GTH-C2447(S)AW-TB	FT4211ARS0AW6C	GTH-C2448(S)AW-PFF	FT4210ARS4SW3CM	GTH-C2447(S)AW-T	FT4211ARS0SW6C	GTH-C2448(S)AW-PFF
FT4210ARS8AW3CM	GTH-C2447(S)AW-H	FT4211ARS2AW3C	GTH-C2448(S)AW	FT4210ARS6SW3CM	GTH-C2447(S)AW-TB	FT4211ARS2SW3C	GTH-C2448(S)AW
FT4210ARS0AW3PM	GTH-C2447(S)AW-L	FT4211ARS4AW3C	GTH-C2448(S)AW-L	FT4210ARS8SW3CM	GTH-C2447(S)AW-H	FT4211ARS4SW3C	GTH-C2448(S)AW-L
FT4210ARS2AW3PM	GTH-C2447(S)AW-L	FT4211ARS6AW3C	GTH-C2448(S)AW-T	FT4210ARSSW3PM	GTH-C2447(S)AW	FT4211ARS6SW3C	GTH-C2448(S)AW-T
FT4210ARS4AW3PM	GTH-C2447(S)AW-T	FT4211ARS0AW3C	GTH-C2448(S)AW-TB	FT4210ARS2SW3PM	GTH-C2447(S)AW-L	FT4211ARS0SW3C	GTH-C2448(S)AW-TB
FT4210ARS6AW3PM	GTH-C2447(S)AW-TB	FT4211ARS2AW3C	GTH-C2448(S)AW-H	FT4210ARS4SW3PM	GTH-C2447(S)AW-T	FT4211ARS2SW3C	GTH-C2448(S)AW-H
FT4210ARS8AW3PM	GTH-C2447(S)AW-H	FT4211ARS4AW3C	GTH-C2448(S)AW-PFF	FT4210ARS6SW3PM	GTH-C2447(S)AW-TB	FT4211ARS4SW3C	GTH-C2448(S)AW-PFF
FT2810ARSAW3PM	GTH-C1647(S)AW	FT4211ARS6AW3C	GTH-C2448(S)AW	FT4210ARS8SW3PM	GTH-C2447(S)AW-H	FT4211ARS6SW3C	GTH-C2448(S)AW
FT2810ARS2AW3PM	GTH-C1647(S)AW-L	FT4211ARS0AW3C	GTH-C2448(S)AW-L	FT3510ARSSW3PM	GTH-C2047(S)AW	FT4211ARS0SW3C	GTH-C2448(S)AW-L
FT2810ARS4AW3PM	GTH-C1647(S)AW-T	FT4211ARS2AW6P	GTH-C2448(S)AW-L	FT3510ARS2SW3PM	GTH-C2047(S)AW-L	FT4211ARS2SW6P	GTH-C2448(S)AW-T
FT2810ARS6AW3PM	GTH-C1647(S)AW-TB	FT4211ARS4AW6P	GTH-C2448(S)AW-T	FT3510ARS4SW3PM	GTH-C2047(S)AW-T	FT4211ARS4SW6P	GTH-C2448(S)AW-TB
FT2810ARS8AW3PM	GTH-C1647(S)AW-TB	FT4211ARS6AW6P	GTH-C2448(S)AW-TB	FT3510ARS6SW3PM	GTH-C2047(S)AW-T	FT4211ARS6SW6P	GTH-C2448(S)AW-TB
FT2810ARS0AW3PM	GTH-C1647(S)AW-H	FT4211ARS8AW6P	GTH-C2448(S)AW-H	FT3510ARS8SW3PM	GTH-C2047(S)AW-TB	FT4211ARS8SW6P	GTH-C2448(S)AW-H
		FT4211ARS0AW6P	GTH-C2448(S)AW-PFF	FT3510ARS0SW3PM	GTH-C2047(S)AW-H	FT4211ARS0SW6P	GTH-C2448(S)AW-PFF

ご愛用のみなさまへ

このたびは、当社製品をお買い求めいただき、ありがとうございました。

- ご使用になる前にこの取扱説明書をお読みいただき正しくご使用ください。

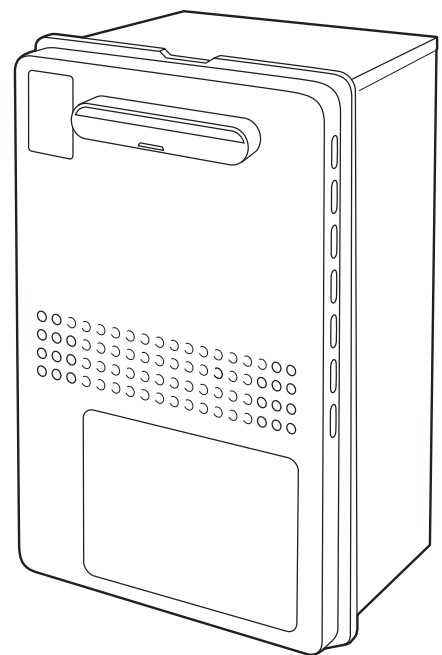

(FT4210ARSAW3CM)



もくじ

まずはじめに ご確認ください	こんなことができます(基本編).....	4
	こんなことができます(応用編).....	6
	高効率給湯機器(エコジョーズ)のしくみ.....	8
	リモコンの品番をご確認ください.....	9
	製品タイプ・製品の品番をご確認ください.....	10
	全自動タイプと自動タイプの特徴・違い.....	14
	自動タイプで困ったときは.....	15
必ずお守りください(安全上の注意).....	16	

ご使用前に	初めてお使いになるときは.....	22
	各部のなまえとはたらき(機器本体).....	23
	各部のなまえとはたらき(リモコン).....	24
	台所リモコンで時計をあわせる.....	32

お湯・シャワー	お湯を出す.....	33
	お湯の温度を調節する.....	34
	お湯の温度を調節できないときは <優先切替>.....	35

お風呂	お風呂にお湯をためて沸かす <ふろ自動>.....	36
	残り湯を沸かし直す <ふろ自動> 全自動タイプ	38
	残り湯を沸かし直す <ふろ自動> 自動タイプ	39
	沸き上がりのふろ温度を調節する.....	40
	沸き上がりのふろ湯量を調節する.....	41
	ぬるいお風呂のお湯を沸かす <追いだき>.....	42
	お風呂にお湯をたして増やす <たし湯>.....	43
	お風呂に水をたしてぬるくする <たし水>.....	44
	浴室から台所リモコンのチャイムを鳴らす <呼び出し>.....	45
	お好みの時刻に沸き上がるよう設定する <ふろ予約>.....	46

エコ	給湯・お風呂をひかえめにして省エネ・節約する <エコ設定>.....	48
----	------------------------------------	----

暖房	暖房する.....	50
	給湯機器のリモコンで浴室暖房をする.....	51
	暖房時の音が気になるときは <静音>.....	52

その他の機能	リモコンの音量を変更する……………	53
	自動ふる配管クリーンについて 全自動タイプ ……	54
	手動でふる配管クリーンをする……………	55

エネルギー	「エネルギー」とは? ……	56
	トップ画面で今日の使用状況を確認する……………	58
	エネルギースイッチで使用状況を確認する……………	59
	エネルギーの設定を変更する……………	60

必要なときに	使い勝手に合わせて設定を変更する <ユーザー設定> ……	65
	凍結による破損を予防する……………	72
	長期間使用しないとき(水抜きの方法)……………	74
	日常の点検・お手入れのしかた……………	77
	あんしん点検について……………	80
	故障・異常かな?と思ったら……………	81
	アフターサービスについて……………	90
	主な仕様……………	91
	リモコン音声一覧……………	97
	初期設定一覧……………	99
	保証書……………	裏表紙

こんなことができます(基本編)

給湯栓やシャワーを開けるとお湯が使えます



☞ P33

自動でお風呂沸かすことができます



☞ P36

好みの時刻に自動でお風呂が沸き上がるよう予約できます



☞ P46

浴室から台所リモコンのチャイムを鳴らして呼び出すことができます



☞ P45

お湯をあつくできます



☞ P42

お湯を増やすことができます



☞ P43

お湯をぬるくできます



☞ P44

リモコンの音量を変えられます



☞ P53,67

暖房できます

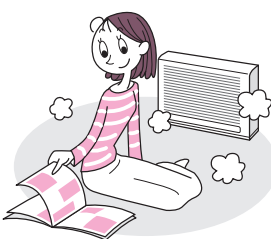

☞ P50

【浴室暖房があるリモコンのみ】

給湯機器のリモコンで浴室暖房ができます



☞ P51

暖房時の音をおさえることができます



☞ P52

ガスやお湯などの各エネルギーの使用量や使用料金をリモコンで確認できます

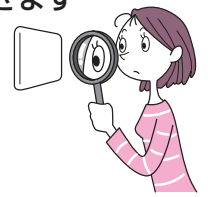

☞ P59

給湯・お風呂をひかえめにして省エネ・節約できます

お湯を
ひかえめに...



+

お風呂を
ひかえめに...

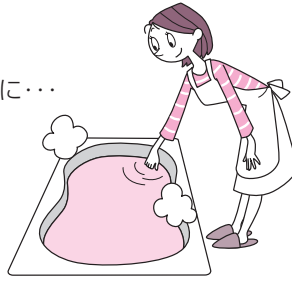

自動的に
省エネ・節約
できるのね



P48

ふろ配管クリーン

ふろ配管の残り湯を、新しいお湯で押し出します。

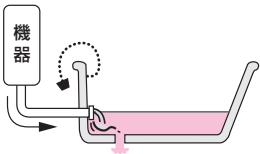

P54,55

ごきげんオート

全自動タイプのみ

ふろ自動ランプ点灯中にはたらかします。

水位が上がると入浴したことをセンサーが検知します。



約30秒後に追いだきを開始し、設定したふろ温度まであたためます。



*自動保温・自動たし湯・追いだき・たし湯の終了後から約2分間、およびたし水の終了後から約15分間は、ごきげんオートははたらきません。

この設定は変更できません

表示の節電

【浴室リモコン】

リモコンの無駄な電力消費を防ぐため、お湯を使わないまま、またはスイッチを押さないまま約10分(お風呂の機能を使った場合は約1時間)たつと、右のようになります。

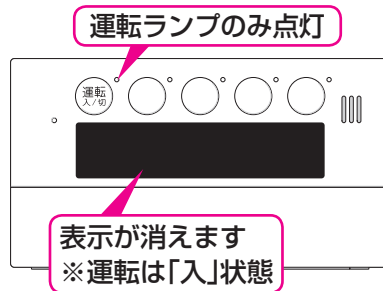

*スイッチを押したり、お湯や暖房を使ったりすると、「表示の節電」を解除します。

*下記のスイッチは、1回押すだけで「表示の節電」を解除し、同時に機能もはたらきます。

ふろ自動スイッチ 追いだきスイッチ
たし湯スイッチ たし水スイッチ
呼出スイッチ

*「表示の節電」中は、時計表示はしません。
*給湯温度を60℃に設定している場合は、安全のため、「表示の節電」はしません。
*ふろ自動ランプ点灯中は、「表示の節電」はしません。

設定を変更できます P65

【台所リモコン】

通常は、画面を暗くしてリモコンの無駄な電力消費を防ぎます。



機器を使用すると、画面が少し明るくなります。



一次の場合、画面は明るくなりません

*暖房中 *たし水中 *ふろ自動ランプ点灯中
*浴室リモコンからの追いだき中 など

機器の使用後 約3分たつと、画面が元の暗さに戻ります。



スイッチ操作をすると、画面を最も明るくして見やすくします。



スイッチ操作後 約30秒たつと画面が少し暗くなります。



さらに約2分30秒たつと、画面が元の暗さに戻ります。(機器を使用している場合は、機器の使用後 約3分たつと、画面が元の暗さに戻ります)



こんなことができます(応用編)

ご家庭の使い勝手に合わせて、いろいろな設定を変更できます<ユーザー設定>

>> リモコンの音声や表示

音声ガイドを
消せないかな



リモコンの音声ガイド ➡ P65

運転スイッチ「切」のときも
時計表示があると便利なんだけどな



リモコンの画面が消えている
ことがあるけど
常に表示して
おきたい

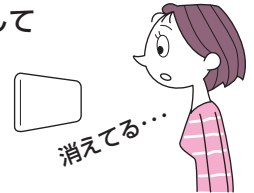

「表示の節電」と時計表示 ➡ P65~66

台所リモコンのスイッチを
押したとき、
もう少し
明るい(暗い)方が
見やすい



台所リモコンのスイッチを押したときの
表示画面の明るさ ➡ P70

>> 給湯

子供がリモコンを
さわっていて、
知らない間に
給湯温度が
上がって
しまいそう



給湯温度の上限(最高温度) ➡ P68

>> 必要に応じて設定してください

▶ P74の操作(機器の水抜き)をするとき

➡ P69「機器の水抜き」

▶ 変更した設定を初期設定に戻すとき

➡ P70「設定のリセット」

お風呂

自動保温時間がもう少し長く(短く)ならないかな



沸き上がり後の自動保温・自動たし湯の時間 P66

全自動タイプのみ

沸き上がり後の自動たし湯はしたくない

お湯は減っててもよかったんだけど...



沸き上がり後の自動たし湯 P67

お風呂の沸き上がりのお知らせを聞き逃したかも?(何度かお知らせしてほしい)



沸き上がりのお知らせ P69

1度の追いだきで、もう少しあつくてもいいな...
追いだきしたい



浴室リモコンで追いだき操作した場合の追いだき温度 P68

浴室リモコンで追いだきしたとき追いだきが終わったらお知らせしてほしい



浴室リモコンで追いだき操作した場合の追いだき完了のお知らせ P69

子供がリモコンをさわっていて、知らない間にふる温度が上がってしまいそう



ふる温度の上限(最高温度) P70

お湯を使っていると、お風呂の沸き上がりが遅いのよね

お風呂まだ沸かないの~?



お湯を使ったときのお湯はり(ふる自動・たし湯)の一時中断 P68

手動でふる配管クリーンをしたい



手動ふる配管クリーン P66

全自動タイプのみ

ふる配管クリーンは自動ではたらかなくてもいいんだけどな



自動ふる配管クリーン P67

全自動タイプのみ

もう少し早く沸き上がらないかな

まだかな~



スピードオート設定 P71

高効率給湯機器(エコジョーズ)のしくみ

一次熱交換器であたためたときに、燃焼ガスが出ます。

高効率給湯機器では、従来捨てていた燃焼ガスに含まれる熱を二次熱交換器で回収し、その熱を利用して水を加熱します。

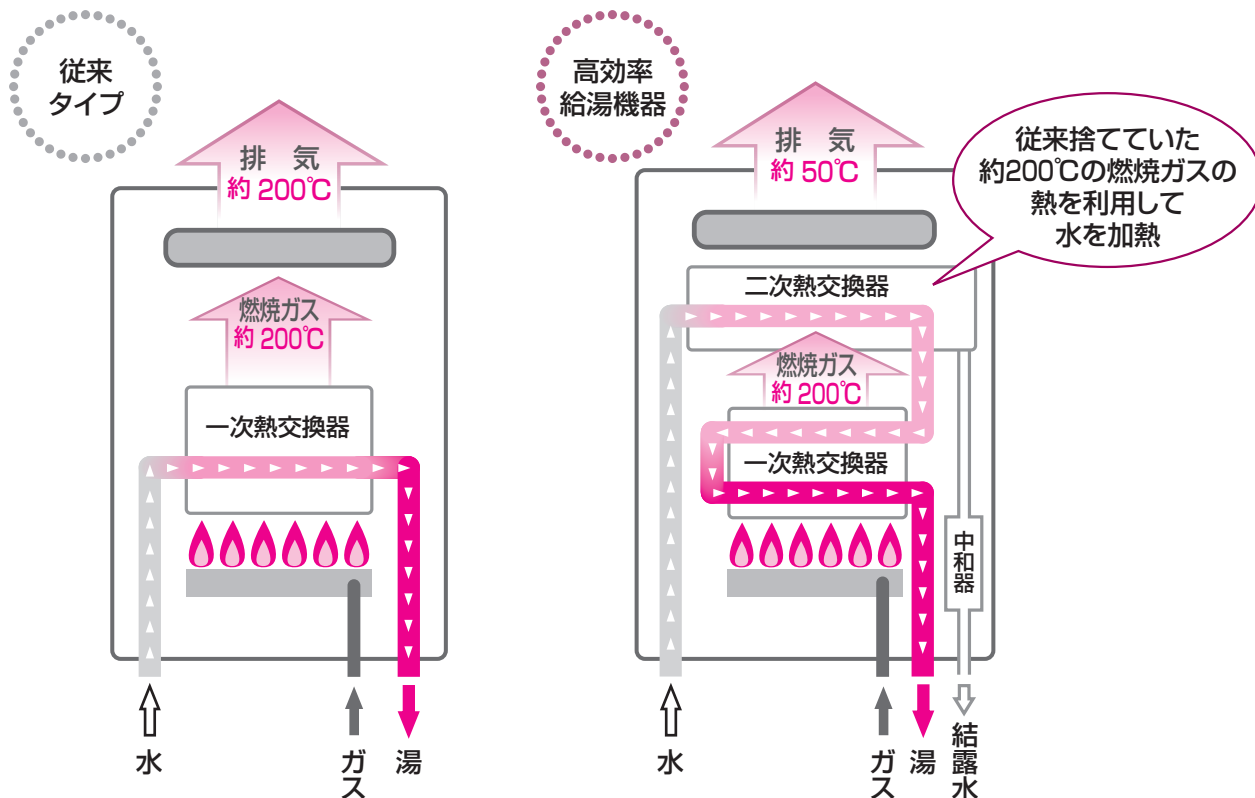

高効率給湯機器では
結露水が出ます

二次熱交換器で燃焼ガスの熱を回収したとき、燃焼ガスに含まれる水分が結露して、ドレン配管から排出されます。
(最大100cc/分程度)
水漏れではありません。

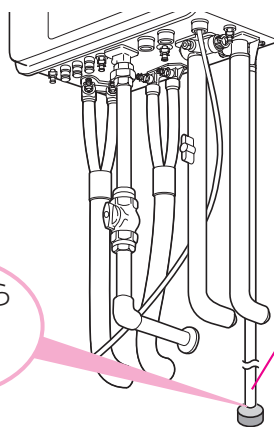

この先から
結露水が
出ます

ドレン配管
(施工の一例です)
機種によっては、結露水を浴室に排出するものもあります。(P23)

(例：FT4210ARSAW₃CM)

高効率給湯機器では
白い湯気が
出やすくなります

二次熱交換器で熱を回収された燃焼ガスは、熱を奪われるため温度が低く、また多くの水分を含んでいます。このため、外気に触れると結露し、白い湯気に見えます。

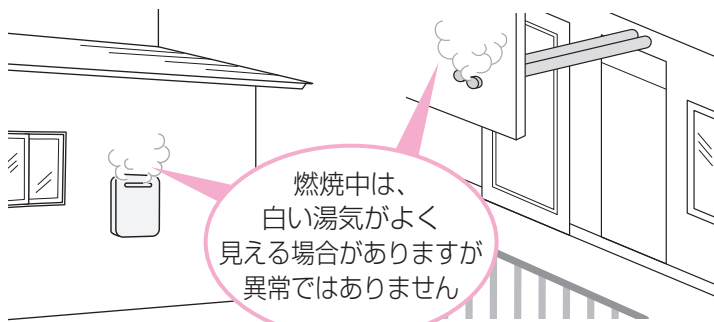

燃焼中は、
白い湯気がよく
見える場合がありますが
異常ではありません

リモコンの品番をご確認ください

下記の位置に書いてある品番をご確認のうえ、品番の該当する操作説明をお読みください。
ただし、操作方法が共通する場合は、代表としてRC-E9101S, RC-E9112M-1で説明しています。

【浴室リモコン】

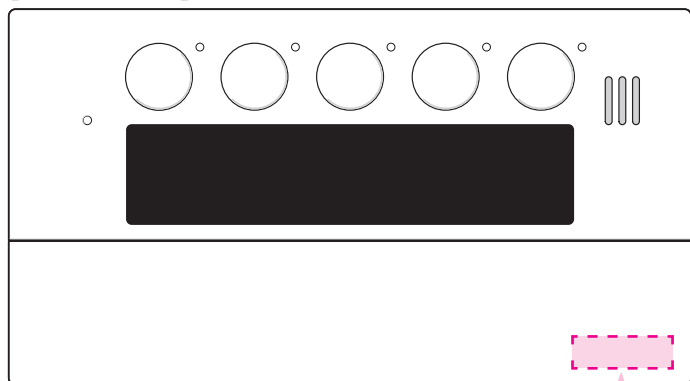

リモコンの品番は
ここです

【台所リモコン】

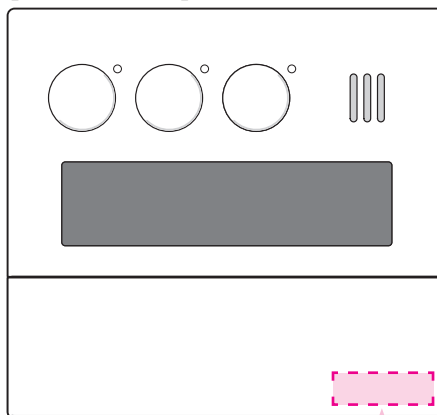

リモコンの品番は
ここです

製品タイプ・製品の品番をご確認ください-1

この製品シリーズは、製品タイプ(全自動タイプ/自動タイプ)によって異なる機能があります。(P14)
 以下の方法で、製品の品番により製品タイプをご確認のうえ、取扱説明書をお読みください。

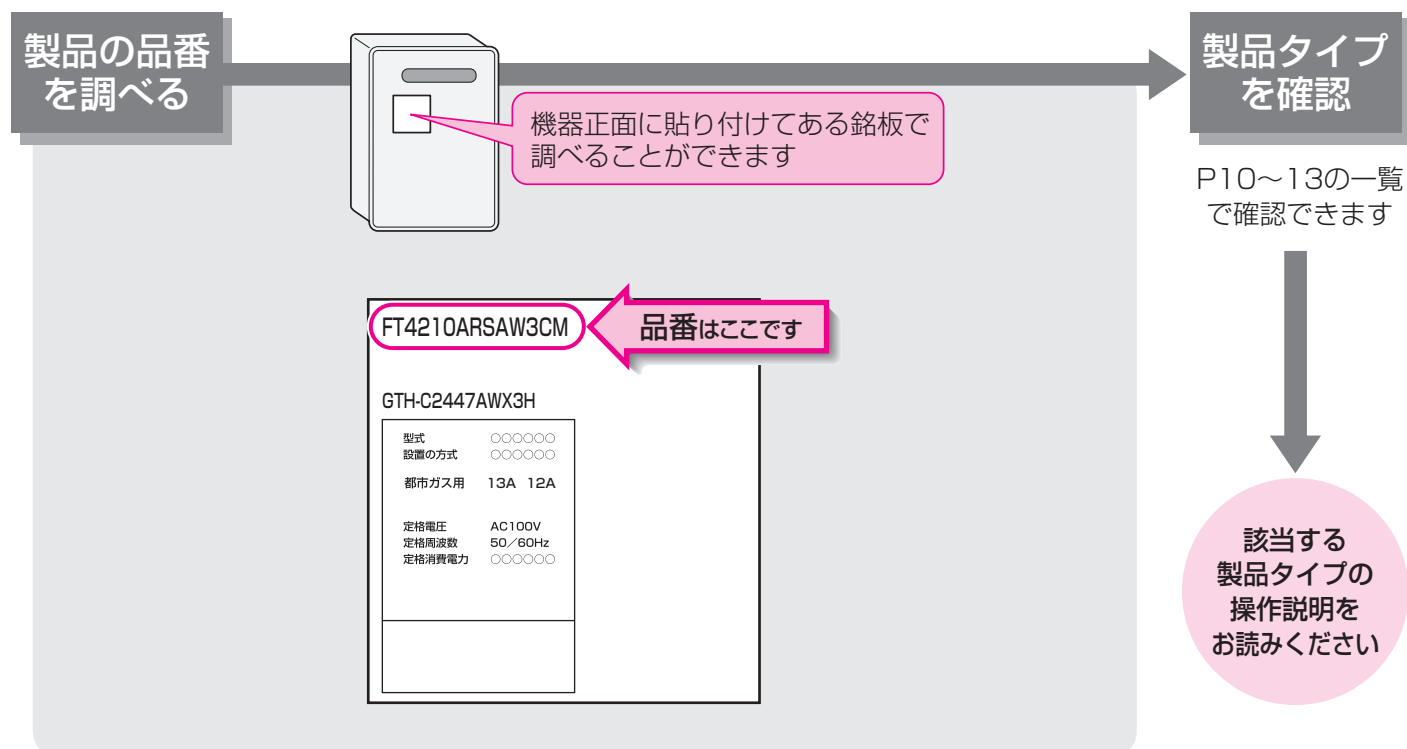

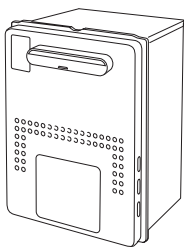
		品 番	製品タイプ
屋外設置形		FT4209KRSAWCM FT3509KRSAWCM	▶ 全自動タイプ
		FT4209KRSSWCM FT4210KRSSWCM FT3509KRSSWCM	▶ 自動タイプ

		品 番	製品タイプ	
屋外設置壁掛形 		FT4210ARSAW ₃ CM	FT4210ARSAW ₃ PM FT2810ARSAW ₃ PM ▶	全自動タイプ
		FT4210ARSSW ₃ CM	FT4210ARSSW ₃ PM FT3510ARSSW ₃ PM ▶	自動タイプ
PSアルコーブ設置形 		FT4210ARS ₂ AW ₃ CM	FT4210ARS ₂ AW ₃ PM FT2810ARS ₂ AW ₃ PM ▶	全自動タイプ
		FT4210ARS ₂ SW ₃ CM	FT4210ARS ₂ SW ₃ PM FT3510ARS ₂ SW ₃ PM ▶	自動タイプ
PS設置前方排気形 		FT4210ARS ₄ AW ₃ CM	FT4210ARS ₄ AW ₃ PM FT2810ARS ₄ AW ₃ PM ▶	全自動タイプ
		FT4210ARS ₄ SW ₃ CM	FT4210ARS ₄ SW ₃ PM FT3510ARS ₄ SW ₃ PM ▶	自動タイプ
PS設置後方排気形 		FT4210ARS ₈ AW ₃ CM	FT4210ARS ₈ AW ₃ PM FT2810ARS ₈ AW ₃ PM ▶	全自動タイプ
		FT4210ARS ₈ SW ₃ CM	FT4210ARS ₈ SW ₃ PM FT3510ARS ₈ SW ₃ PM ▶	自動タイプ
PS設置上方排気形 		FT4210ARS ₉ AW ₃ CM	FT4210ARS ₉ AW ₃ PM FT2810ARS ₉ AW ₃ PM ▶	全自動タイプ
		FT4210ARS ₉ SW ₃ CM	FT4210ARS ₉ SW ₃ PM FT3510ARS ₉ SW ₃ PM ▶	自動タイプ

(つづく)

製品タイプ・製品の品番をご確認ください-2

(つづき)

		品 番	製品タイプ
屋外設置形	屋外設置壁掛形 	FT4211ARSAW6C FT4211ARSAW3C FT4211ARSAW6P	▶ 全自動タイプ
		FT4211ARSSW6C FT4211ARSSW3C FT4211ARSSW6P	▶ 自動タイプ
	PSアルコーブ設置形 	FT4211ARS2AW6C FT4211ARS2AW3C FT4211ARS2AW6P	▶ 全自動タイプ
		FT4211ARS2SW6C FT4211ARS2SW3C FT4211ARS2SW6P	▶ 自動タイプ
	PS設置前方排気形 	FT4211ARS4AW6C FT4211ARS4AW3C FT4211ARS4AW6P	▶ 全自動タイプ
		FT4211ARS4SW6C FT4211ARS4SW3C FT4211ARS4SW6P	▶ 自動タイプ
	PS設置後方排気形 	FT4211ARS8AW6C FT4211ARS8AW3C FT4211ARS8AW6P	▶ 全自動タイプ
		FT4211ARS8SW6C FT4211ARS8SW3C FT4211ARS8SW6P	▶ 自動タイプ

品 番	製品タイプ
PS設置上方排気形	
	FT4211ARS ₉ AW ₆ C FT4211ARS ₉ AW ₃ C FT4211ARS ₉ AW ₆ P
	▶ 全自動タイプ
	FT4211ARS ₉ SW ₆ C FT4211ARS ₉ SW ₃ C FT4211ARS ₉ SW ₆ P
	▶ 自動タイプ
PS設置強制給排気形 (二本管)	
	FT4211ARS ₀ AW ₆ C FT4211ARS ₀ AW ₃ C FT4211ARS ₀ AW ₆ P
	▶ 全自動タイプ
	FT4211ARS ₀ SW ₆ C FT4211ARS ₀ SW ₃ C FT4211ARS ₀ SW ₆ P
	▶ 自動タイプ

全自動タイプと自動タイプの特徴・違い

ふろ自動^oを押すと

浴槽へのお湯はり量は？

ふろ配管クリーンは？

全自動タイプ

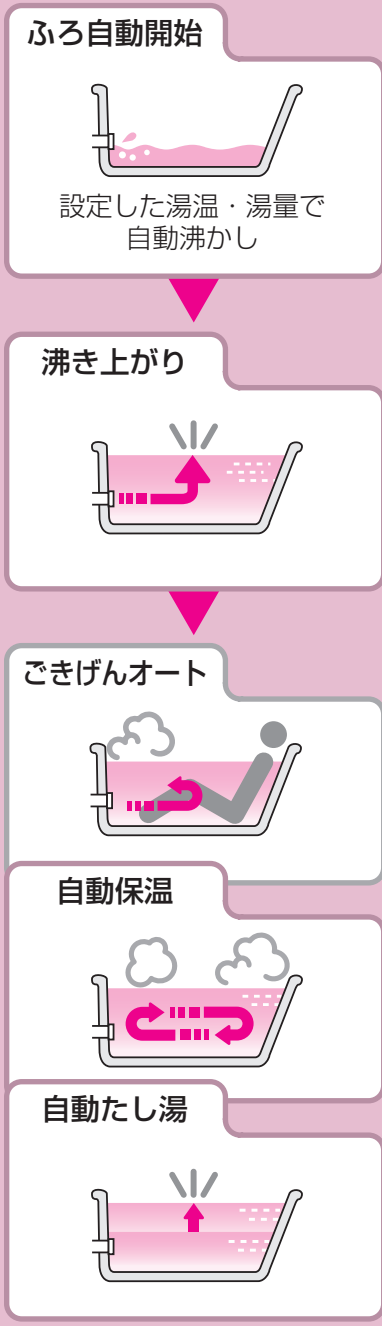

浴槽底から水面までの「水位(cm)」を設定してお湯はりします

* 浴槽の排水栓を抜くと、自動でふろ配管クリーンが作動します(☞P54)
* リモコン操作(手動)でもふろ配管クリーンができます(☞P55)

自動タイプ



「湯量(L)」を設定してお湯はりします

リモコン操作(手動)でふろ配管クリーンができます(☞P55)

自動タイプで困ったときは

自動タイプの場合、思い通りの湯量にならないことがあります。
その場合は以下の方法をお試しください。



二番湯以降、**風呂自動**で沸かし直しても
お風呂のお湯が増えない…



たし湯でお湯の量を
増やしてください。

➡P43



二番湯以降、**風呂自動**で沸かし直したら
お湯の量が増えてしまった！



追いだきで沸かすと
お湯の量は増えません。

➡P42



翌日、残り湯を**風呂自動**で沸かし直すと
お湯の量が増えてしまう
(あふれてしまう)





追いだきで
沸かし直してください。

➡P42

* P82「設定した風呂湯量どおりに沸き上がらない」もご覧ください。

必ずお守りください(安全上の注意)-1

お使いになる方や他の方への危害・財産への損害を未然に防止するために、つぎのような区分・表示をしています。いずれも安全に関する重要な内容ですので、必ずお守りいただき、内容をよく理解して正しくお使いください。

 危険	この表示を無視して誤った取り扱いをすると、人が死亡、重傷を負う危険、または火災の危険が差し迫って生じることが想定される内容を示しています。
 警告	この表示を無視して誤った取り扱いをすると、人が死亡、重傷を負う可能性、または火災の可能性が想定される内容を示しています。
 注意	この表示を無視して誤った取り扱いをすると、人が傷害を負う可能性および物的損害のみの発生が想定される内容を示しています。
お願い	安全に快適に使用していただくために、理解していただきたい内容を示しています。

危険

ガス漏れに気づいたときは、

1. すぐに使用をやめる
2. ガス栓を閉める
また、メーターのガス栓も閉める
3. 販売店または、当社営業所・サービスセンターに連絡する



必ずおこなう

屋内に設置しない

一酸化炭素中毒の原因になります。

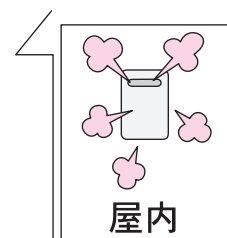

禁止

ガス漏れ時は、絶対に

- ・火をつけない
- ・電気器具のスイッチの入・切をしない
- ・電源プラグの抜き差しをしない
- ・周辺の電話も使用しない



火気禁止

火や火花で引火し、
火災の原因になります。



給・排気筒トップや給・排気筒が外れたり、
穴があいたり、つまった状態で使用しない

排気ガスが室内に漏れて、一酸化炭素中毒の原因になります。

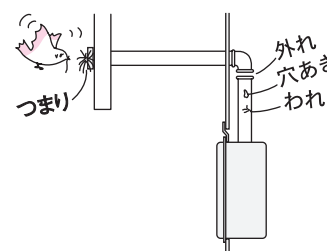

禁止

警告

地震、火災などの緊急の場合は、次の手順に従う



必ずおこなう

1. 給湯栓を閉める

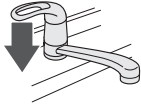

2. 運転スイッチを「切」にする

3. ガス栓・給水元栓を閉める

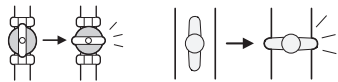

点火しない場合または、使用中に異常な臭気、異常音、異常な温度を感じた場合や、使用途中で消火する場合は、ただちに使用を中止しガス栓を閉める

使用中に異常があった場合は、「故障・異常かな? と思ったら」(P81~89)に従い処置をする

上記の処置をしても直らない場合は、使用を中止し、販売店に連絡する

シャワー使用時に使用者以外が、リモコンの温度を変えたり、運転スイッチ「切」にしたり、「優先」を切り替えたりしない



禁止

高温に変更されたときのやけど予防のため。また、低温に変更されたり運転スイッチ「切」にされると、冷水になって使用者が驚く原因になります。

子供を浴室内で遊ばせない
子供だけで入浴させない



禁止

思わぬ事故の原因になります。

お湯の中にもぐったり、循環アダプターのフィルターを外して使用しない



禁止

運転中に体の一部や髪の毛などが吸い込まれて、おぼれたり、ケガをするおそれがあります。

お客さまご自身では絶対に分解したり、修理・改造はおこなわない



分解禁止

思わぬ事故や故障の原因になります。

ガス配管接続工事には専門の資格、技術が必要なため、機器の設置・移動・取り外しおよび付帯工事は、販売店または、当社営業所・サービスセンターに依頼する



必ずおこなう

安全に使用していただくため。

必ず銘板に表示のガス・電源で使用する



必ずおこなう

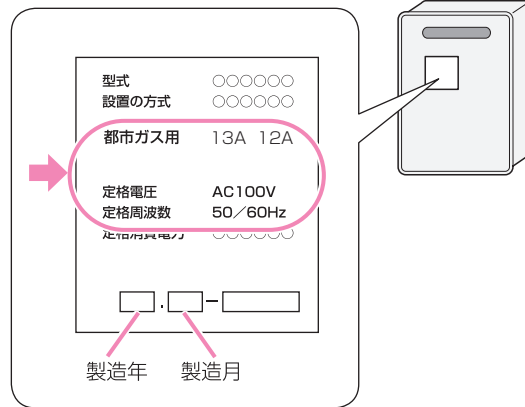

表示のガス種および電源が一致しないと、不完全燃焼による一酸化炭素中毒になったり、爆発点火でやけどしたり、機器が故障する場合があります。

特に転居した場合は、必ずガスの種類(電源の種類)が一致しているかどうか確認してください。わからない場合は、販売店または、当社営業所・サービスセンターに連絡してください。

シャワーなどお湯の使用時は、リモコンに表示の温度をよく確かめ、手で湯温を確認してから使用する



高温注意

60℃の高温で使ったあと、あらためて使用するときには特に注意してください。やけど予防のため。

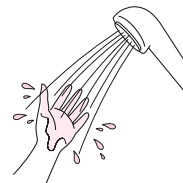

浴槽の湯温を手で確認してから入浴する

やけど予防のため。



追いだき中は、循環アダプターからあついお湯が出るのでさわらない

循環アダプター



高温注意

やけど予防のため。



太陽熱温水器とは絶対に接続しない
(ソーラー接続ユニットを使用する場合は除く)



禁止

お湯の温度制御ができなくなり、やけどや機器の故障の原因になります。

必ずお守りください(安全上の注意)-2

(つづき)

警告

電源プラグはぬれた手でさわらない

感電の原因になります。

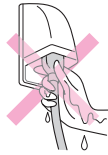

ぬれ手禁止



感電注意

電源プラグは根元まで確実に差し込む

差し込みが不十分だと、感電や火災の原因になります。

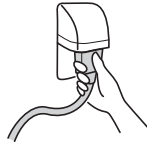

必ずおこなう

電源プラグのホコリは定期的に取り除く

ホコリがたまると、火災の原因になります。電源プラグを抜き、乾いた布でふいてください。



必ずおこなう

電源コード、電源プラグの破損・加工をしない
束ねたり、無理に曲げたり、引っ張ったり、物を載せたり、衝撃を与えたりして無理な力を加えない。傷つけない。加工をしない。



禁止

感電、ショート、火災の原因になります。

機器本体やガスの配管、排気口などに乗ったりして、無理な力を加えない

ケガや、機器の変形によるガス漏れ、不完全燃焼のおそれがあります。



禁止

増改築などで屋内状態にしない
(波板囲いなどをしない)



禁止

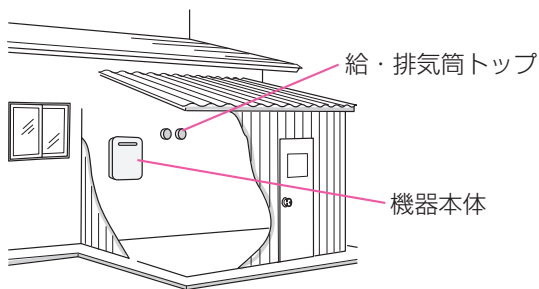

一酸化炭素中毒・火災の原因になります。

灯油、ガソリン、ベンジンなど、引火のおそれのある物を機器本体や排気口、給・排気筒トップのまわりで使用しない



禁止

火災の原因になります。

スプレー缶やカセットこんろ用ボンベを、機器本体や排気口、給・排気筒トップのまわりに置かない、使用しない



禁止

熱でスプレー缶の圧力が上がり、スプレー缶が爆発するおそれがあります。

燃えやすい物をまわりに置かない
(洗濯物、新聞紙、灯油など)



禁止

火災の原因になります。



燃えやすい物とは離す(樹木、木材、箱など)



必ずおこなう

火災予防のため。

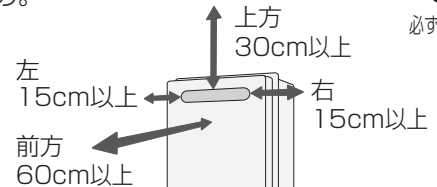

【床暖房が設置されている場合】

床暖房の上で長時間座ったり、寝そべったりしない



禁止

低温やけどを起こすおそれがあります。

特に次のような方が使用される場合はまわりの方が注意してあげることが必要です。

- * 乳幼児・お年寄り・病人など自分の意思で体を動かせない方
- * 疲労の激しいときやお酒・睡眠薬を飲まれた方
- * 皮膚や皮膚感覚の弱い方

外壁の塗装や増改築、家屋の修繕時などに機器本体(排気口)や給・排気筒トップが養生シートで覆われた場合は、機器を使用しない



禁止

不完全燃焼や一酸化炭素中毒、爆発着火の原因になります。

⚠️ 注意

必ずアースする

機器が故障した場合、感電の原因になります。アースがされていない場合は、販売店または、アースする当社営業所・サービスセンターにご相談ください。



電源プラグは、コードを持たずに電源プラグを持って抜く

コードを持って抜くと、コードが破損し、発熱、火災、感電の原因になります。

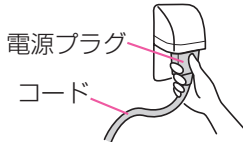

必ずおこなう

ふろ自動・沸かし直し・たし湯中は、循環アダプターからあついお湯が出るので注意する

循環アダプター



高温注意

機器の給気口がホコリ・ゴミなどでふさがっていないか確認する

不完全燃焼の原因になります。



必ずおこなう

リモコンには磁石を使用しています

磁石の力は非常に微弱ですが、ペースメーカーなど医療機器を使用している方は、医師とご相談のうえ使用してください。

子供を機器の周囲、直下で遊ばせない

思わぬ事故の原因になります。



禁止

ドレン配管から排出される結露水を、飲料用・飼育用などに使用しない



禁止

給湯、シャワー、お風呂、暖房以外の用途には使用しない

思わぬ事故を予防するため。



禁止

使用中や使用後しばらくは、排気口や給・排気筒トップ付近に触れない

やけど予防のため。



接触禁止



機器の点検・お手入れ・水抜きをする場合、暖房放熱器を停止し、リモコンの運転スイッチ「切」にし、機器が冷えてからおこなう

やけど予防のため。

機器の使用直後は、機器内のお湯が高温になっています。



必ずおこなう

乾電池に関する注意(取り替え機器についてのお願い)

機器を取り替えた場合、旧機器は専門の業者に処理を依頼してください。

もしお客さまで旧機器の処理をされる場合、乾電池を使用している機器は、乾電池を取り外してから正規の処理をしてください。

【床暖房が設置されている場合】

床暖房の上に電気カーペットを敷かない

床材の割れ、そり、すき間の原因になります。



禁止

床暖房に鋭利なものを落としたり、刺したり、くぎ打ちなどをしない

温水パイプが破損します。

必ずお守りください(安全上の注意)-3

お願い

雷が発生しはじめたら、すみやかに運転を停止し、電源プラグを電源コンセントから抜く
(またはブレーカーを落とす)

雷による一時的な過電流で電子部品を損傷することがあります。
雷がやんだあとは電源プラグを電源コンセントに差し込み、時計をあわせてください。

※冬期は、電源プラグを長時間抜くと凍結のおそれがあります。
※落雷被害に有効な火災保険へのご加入をおすすめします。



台所リモコンは0℃～40℃の室温で、浴室リモコンは0℃～50℃の室温で使用する

故障の原因になります。

浴室リモコンを設置している浴室で、ドライサウナを使用しない

ミストサウナを使用される場合も、50℃以下の室温でご使用ください。

リモコンを分解しない

故障や、思わぬ事故の原因になります。

リモコンの掃除には、塩素系のカビ洗剤や酸性の浴室用洗剤などを使用しない

変形する場合があります。

台所リモコン・増設リモコンに、水しぶきをかけない、蒸気を当てない

炊飯器、電気ポットなどに注意。
故障の原因になります。

浴室リモコン・防水型増設リモコンに故意に水をかけない

防水型ですが、多量の水は故障の原因になります。

浴室リモコン・防水型増設リモコンに、シャンプー・リンス・入浴剤などを故意にかけない

変色などの原因になります。

リモコンを子供がいたずらしないよう注意する

浴槽の循環アダプターをタオルなどでふさがらない
穴に物を詰めない

お風呂沸かしができません。
機器の故障の原因になります。



硫黄(イオウ)を含んだ入浴剤は使用しない

入浴剤・ふろがま洗剤・洗剤などを使用するときは、注意書きをよく読み、正しく使用する

入浴剤・ふろがま洗剤の種類によっては、機器の熱交換器を腐食させたり、ポンプの能力が低下する原因になるものがあります。

これらを使用して追いだきしたときに、異常音が出たり、追いだきできなくなる場合は、使用をやめてください。
ふろがま洗剤の使用に際しては、注意書きをよく読み、正しく使用してください。

温泉水、井戸水、地下水で使わない

水質によっては、機器内の配管に異物が付着したり、腐食して水漏れすることがあります。
この場合の修理は保証期間内でも有料になります。

機器や配管に長時間たまった水や、朝一番のお湯は飲まない、調理に使用しない

雑用水として使用してください。

断水時は運転を停止し、給湯栓を閉める

給湯栓を開けたままにしておくと、給水が復帰したときに水が流れっぱなしになります。

断水復帰後の使い始めのお湯は飲まない、調理に使用しない

断水したときは飲用や調理用に適さない水が配管にとどまることがあります。

断水復帰後は、給湯栓から充分水を流してから使用する

機器のまわりはきれいにしておく

まわりが雑草、木くず、箱などで雑然していると、機器の内部にゴキブリが侵入したりクモの巣がはったりして、機器の損傷や火災の原因になることがあります。

運転スイッチ「切」時にはお湯側から水を出さない

お湯を出すときには、運転スイッチ「入」を確認してください。

運転スイッチ「切」時にお湯側から長時間水を出すと熱交換器内に結露現象が発生し、不完全燃焼の原因になったり、電気部品の損傷の原因になる場合があります。シングルレバー式混合水栓の場合は、レバーを完全に水側にセットしてから水を出してください。

排気ガスが直接建物の外壁・窓・アルミサッシなどや、物置などの塗装品などに当たらないように設置する

増改築時も同様に注意する

ガラスが割れたり、変色したり、塗装がはがれたりする原因になります。

塀などを増設する場合は、機器の点検・修理に必要な空間を確保し、空気の流れが停滞しないように考慮する

塀などと機器との間に十分な空間がないと、機器の点検・修理に支障をきたす場合があります。

また、機器の周囲の空気の流れが停滞すると、燃焼不良になるおそれがあります。

(機器の修理・点検に必要な空間については、販売店または、当社営業所・サービスセンターに確認してください)

浴槽、洗面台はこまめに掃除する

湯あかが残っていると、水中に含まれるわずかな銅イオンと、せっけんなどに含まれる脂肪酸とが反応して、青く変色することがあります。

浴槽の循環アダプターのフィルターはこまめに掃除する

ポンプ故障の予防のため。

停電後や、長期不在などで電源プラグを抜いたあとは、現在時刻を確認する

時計がリセットし、表示が「-:-」になる場合があります。

停電すると、運転が停止します

凍結による破損を予防する(☞P72~73)

暖かい地域でも、機器や配管内の水が凍結して破損事故が起こることがありますので、必要な処置をしてください。凍結により機器が破損したときの修理は、保証期間内でも有料になります。

長期間使用しない場合、必要な処置をする

(☞P74~76)

凍結および万が一のガス漏れを防止するため。

積雪時には給気口・排気口の点検、除雪をする

雪により給気口・排気口がふさがれると、異常着火や不完全燃焼により、機器の故障の原因になることがあります。

業務用の用途では使用しない

この製品は家庭用ですので、業務用の用途で使用すると製品の寿命を著しく縮めます。この場合の修理は、保証期間内でも有料になります。

この機器の純正部品以外は使用しない

思わぬ事故の原因になります。

使用時の点火、使用後の消火を確認する

ガス事故防止のため。

浴室で排水音が聞こえる場合があります(☞P86)

機器内に発生した結露水を排出する音で、異常ではありません。

初めてお使いになるときは

初めてお使いになるときは、次の準備と確認が必要です。

- 1 給水元栓をゆっくり開け、すべての水抜き栓から水漏れがないか確認してから、給水元栓を全開にする
(水抜き栓の位置▶P75,76)

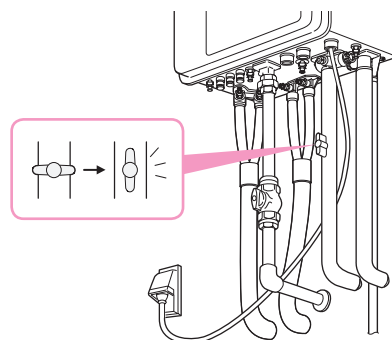

(例：FT4210ARSAW₃CM)

- 2 給湯栓を開けて水が出ることを確認し、再度閉める

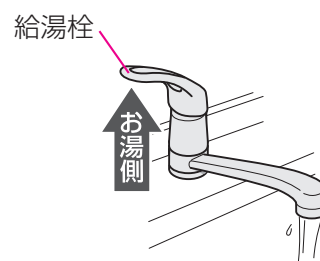

- 3 ガス栓を全開にし、電源プラグが電源コンセントに差し込まれていることを確認する
ぬれた手でさわらない

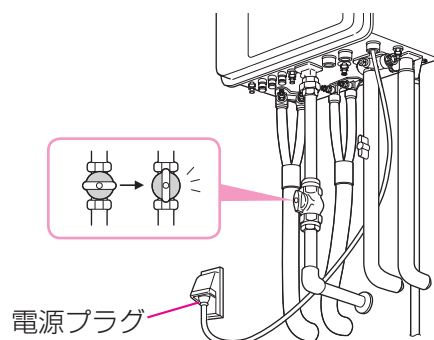

- 4 浴室リモコンでポンプの呼び水をする

1. 運転入/切 を「入」にし、ふろ自動 を「入」にする
2. 浴槽の循環アダプターから水が出てくることを確認する

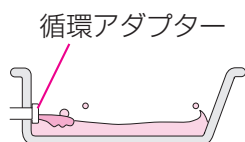

※リモコンに表示「!!!」が出たときは、運転スイッチをいったん「切」にし、もう一度手順4の1. よりやり直してください。

3. ふろ自動 を「切」にする
4. 機器を使用しない場合は 運転入/切 を「切」にする

【浴室リモコン】

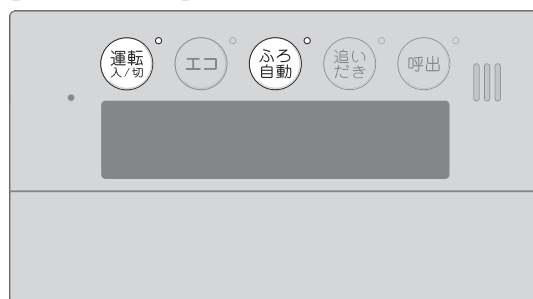

各部のなまえとはたらき(機器本体)

イラストは施工例です。配管の形状、給水元栓・ガス栓・電源コンセントの位置など実際と異なります。

排気口

燃烧した排気ガスを出します。

給気口

燃烧用の空気を吸い込みます。

水抜き栓 (フィルター付き)

(☞P78)

給水元栓

ガス栓

電源コンセント

電源プラグ

ドレン配管

結露水を排出します。

(例：FT4210ARSAW₃CM)

排気口

燃烧した排気ガスを出します。

給気口

燃烧用の空気を吸い込みます。

水抜き栓 (フィルター付き)

(☞P78)

(例：FT4209KRSAWCM)

品番に“P”がつく製品は、ドレン配管の位置・形状が異なります。

ドレン配管

結露水を浴室に排出します。

各部のなまえとはたらき(リモコン)-1

浴室リモコン(RC-E9101S)＜別売品＞

浴室に付いているリモコンです。スイッチを押すと操作音が鳴り、操作の内容を音声でお知らせします。

エコスイッチ ・ランプ(赤)

給湯・お風呂をひかえめにするときに。
(☞P48)

運転スイッチ ・ランプ(緑)

運転の入・切に。

ふろ自動スイッチ ・ランプ(赤)

お風呂にお湯をためて沸かすときに。
(☞P36)

追いだきスイッチ ・ランプ(赤)

ぬるいお風呂のお湯を沸かすときに。
(☞P42)

呼出スイッチ ・ランプ(赤)

浴室から台所を呼び出したいときに。
(☞P45)

スピーカー

表示画面

(☞次ページ)

給湯温度スイッチ

給湯やシャワーのお湯の温度の設定に。
(☞P34)
その他の設定を変更するときに。

ふろ温度スイッチ

ふろ温度の設定に。
(☞P40)

リモコン品番

ふたの表面に記載しています。

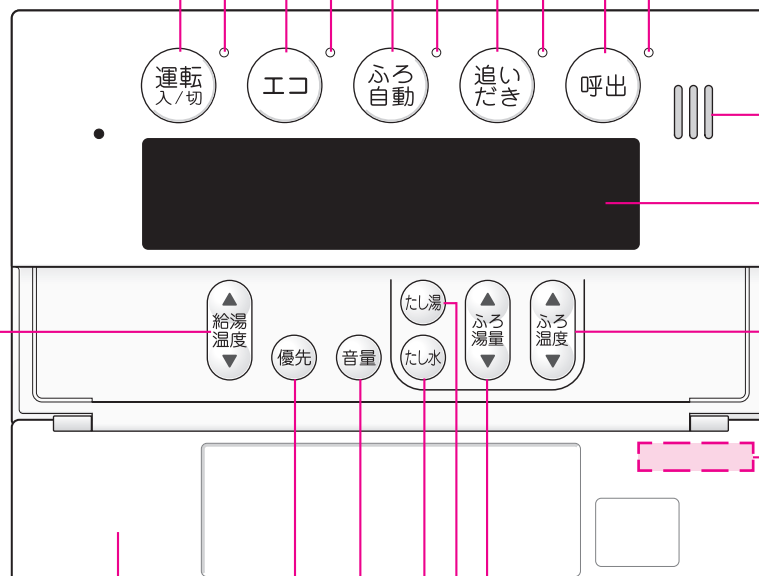

ふたを開けた状態

優先スイッチ

給湯温度スイッチを押しても給湯温度が変更できない場合、このスイッチを押してください。
(☞P35)

ふろ湯量スイッチ

ふろ湯量・たし湯量・たし水量の設定に。
(☞P41,43,44)

音量スイッチ

操作音・音声ガイド・呼び出し音・メロディの音量を変更するときに。
(☞P53)

たし湯スイッチ

お風呂にお湯をたして増やすときに。
(☞P43)

たし水スイッチ

お風呂に水をたしてぬるくするときに。
(☞P44)

● 表示画面 ●

下記の表示画面は説明用です。実際の運転のときは、運転の状態によって異なる表示をします。

暖房表示

暖房中に点灯します。
(☞P50)

浴室暖房表示

設置状況によっては、浴室暖房中に点灯します。
(☞P51)

高温表示(赤)

お湯の温度を60℃に設定したときに点灯します。
(☞P34)

優先表示

この表示が点灯しているときは、お湯の温度が調節できます。
(☞P34,35)

給湯温度表示

(例：40℃)

炎マーク(赤)

給湯・シャワーや、お湯はり・追いだき・保温または暖房など、燃焼中に点灯します。

音量表示

操作音・音声ガイド・呼び出し音・メロディの音量を変更するときに点滅します。(☞P53)

時計表示

(例：午前10時15分)
通常運転スイッチ「切」時は時計表示をしません。
※運転スイッチ「切」時でも時計表示をするよう設定を変更できます。(☞P65)
台所リモコンがない場合は表示しません。

故障表示

不具合が生じたとき、故障表示をします。
(☞P87,88)

たし湯表示

たし湯中に点灯します。
(☞P43)

たし水表示

たし水中に点灯します。
(☞P44)

湯気マーク

ふろ自動中や追いだき中に動きます。
(☞P36,42)

凍結予防運転中マーク

凍結予防のためにポンプが作動しているときに点灯します。
(☞P72)

ふろ温度表示

(例：40℃)

ふろ湯量表示

ふろ湯量の設定中に点滅します。(☞P41)

たし湯量/たし水量表示

たし湯量・たし水量を変更するときに点滅します。(☞P43,44)

ふろ湯量目盛

(例：6)

ふろ自動ランプ点滅中は動きます。



ふろ自動・追いだきなどおふろを沸かしているときに、動きます。
(☞P36,42)



ふろ自動のお湯はり中・たし湯中・たし水中・ふろ配管クリーン中に動きます。
(☞P36,43,44,54,55)



配管クリーン表示

ふろ配管クリーン中に点灯します。
(☞P54,55)

* その他の別売品リモコンをお使いの場合は、それぞれの取扱説明書をご覧ください。

各部のなまえとはたらき(リモコン)-2

台所リモコン(RC-E9112M-1)＜別売品＞

台所などに付いているリモコンです。スイッチを押すと操作音が鳴り、操作の内容を音声でお知らせします。

ふろ自動スイッチ ・ランプ(赤)

お風呂にお湯をためて沸かすときに。
(☞P36)

エコスイッチ ・ランプ(赤)

給湯・お風呂をひかえめにするときに。
(☞P48)

運転スイッチ ・ランプ(緑)

運転の入・切に。

スピーカー

追いだきスイッチ

ぬるいお風呂のお湯を沸かすときに。
(☞P42)

表示画面

(☞次ページ)

給湯温度スイッチ

給湯やシャワーのお湯の温度の設定に。
(☞P34)

時計あわせスイッチ

時計をあわせるときに。
(☞P32)

時計をあわせるときに。
(☞P32)

その他の設定を変更するときに。

リモコン品番

ふたの表面に記載しています。

静音スイッチ

暖房時の音が気になるときに。(☞P52)

音量スイッチ

操作音・音声ガイド・呼び出し音・メロディの音量を変更するときに。(☞P53)

エネルギーロックスイッチ

各エネルギーの使用状況やCO₂排出量を確認するときに。(☞P59)

ふろ予約スイッチ

お好みの時刻に沸き上がるよう設定するときに。(☞P46)

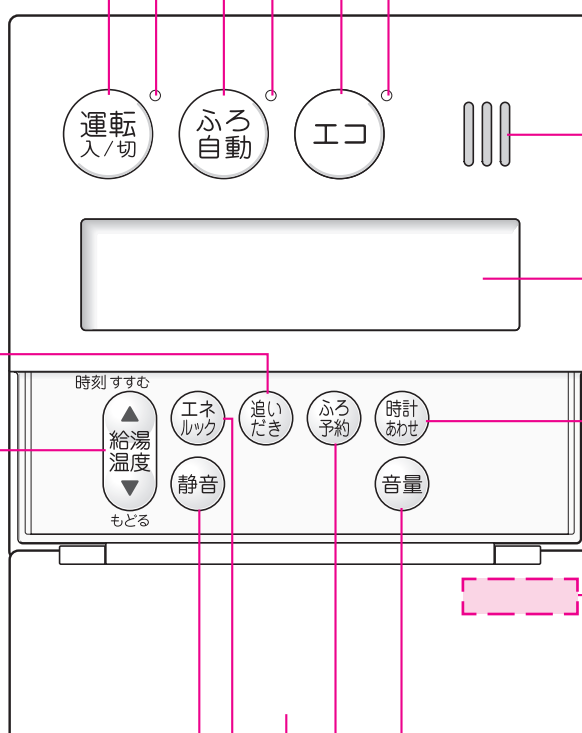

ふたを開けた状態

● 表示画面 ●

下記の表示画面は説明用です。実際の運転のときは、運転の状態によって異なる表示をします。

使用状況表示

今日のエネルギーの使用状況を確認できます。
(☞P58)

高温表示

お湯の温度を60℃に設定したときに点灯します。
(☞P34)

優先表示

この表示が点灯しているときは、お湯の温度が調節できます。
(☞P34,35)

給湯温度表示

(例：40℃)

炎マーク

給湯・シャワーや、お湯はり・追いだき・保温または暖房など、燃焼中に点灯します。

静音表示

静音設定中に点灯します。
(☞P52)

浴室暖房表示

設置状況によっては、浴室暖房中に点灯します。
(☞P51)

音量表示

操作音・音声ガイド・呼び出し音・メロディの音量を変更するときに点滅します。
(☞P53)

予約マーク

ふろ予約中に点灯します。
(☞P46)

ふろ表示

ふろ予約中またはふろ予約のお湯はり中に点灯します。
(☞P46)

暖房表示

暖房中に点灯します。
(☞P50)

凍結予防運転中マーク

凍結予防のためにポンプが作動しているときに点灯します。
(☞P72)

時計表示

(例：午前10時15分)
通常運転スイッチ「切」時は時計表示をしません。
※運転スイッチ「切」時でも時計表示をするよう設定を変更できます。
(☞P66)

ふろ温度表示

台所リモコンでふろ自動スイッチを押すと、約10秒間、ふろ温度と浴槽マークが点滅します。
(☞P36)

使用量・料金表示

エネルギーで今日・昨日の実績や目標を表示します。
(☞P59)

故障表示

不具合が生じたとき、故障表示をします。
(☞P87,88)

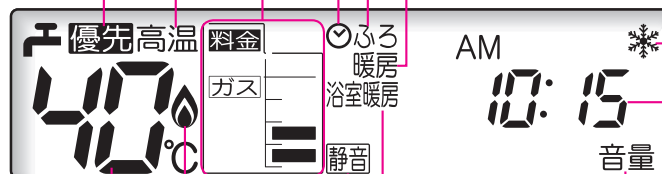

* その他の別売品リモコンをお使いの場合は、それぞれの取扱説明書をご覧ください。

各部のなまえとはたらき(リモコン)-3

浴室リモコン(RC-E9109S)＜別売品＞

浴室に付いているリモコンです。スイッチを押すと操作音が鳴り、操作の内容を音声でお知らせします。

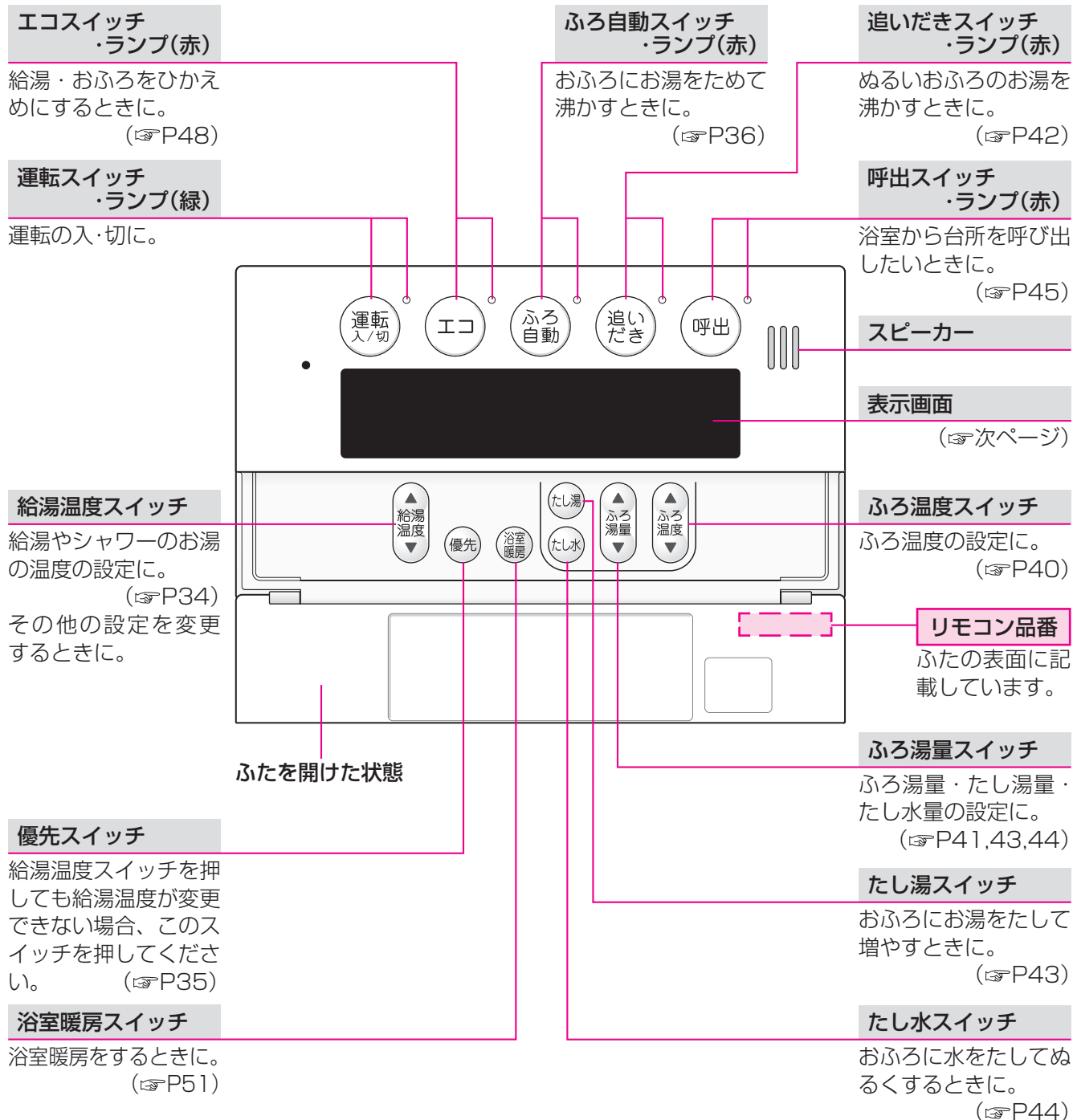

● 表示画面 ●

下記の表示画面は説明用です。実際の運転のときは、運転の状態によって異なる表示をします。

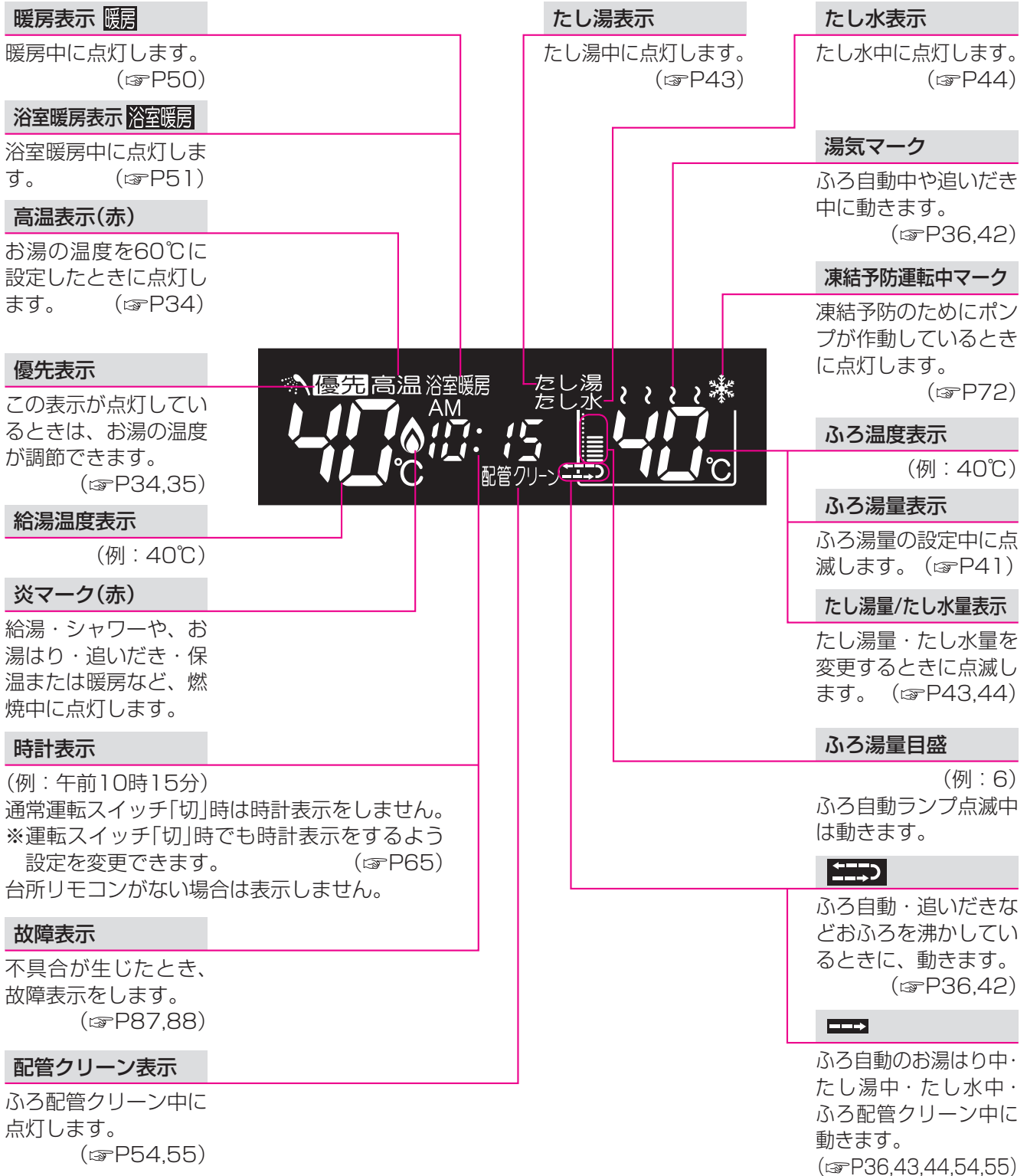

* その他の別売品リモコンをお使いの場合は、それぞれの取扱説明書をご覧ください。

各部のなまえとはたらき(リモコン)-4

台所リモコン(RC-E9109M-1)＜別売品＞

台所などに付いているリモコンです。スイッチを押すと操作音が鳴り、操作の内容を音声でお知らせします。

ふろ自動スイッチ ・ランプ(赤)

お風呂にお湯をためて沸かすときに。
(☞P36)

エコスイッチ ・ランプ(赤)

給湯・お風呂をひかえめにするときに。
(☞P48)

運転スイッチ ・ランプ(緑)

運転の入・切に。

スピーカー

追いだきスイッチ

ぬるいお風呂のお湯を沸かすときに。
(☞P42)

表示画面

(☞次ページ)

給湯温度スイッチ

給湯やシャワーのお湯の温度の設定に。
(☞P34)

時計あわせスイッチ

時計をあわせるときに。
(☞P32)

時計をあわせるときに。
(☞P32)

その他の設定を変更するときに。

リモコン品番

ふたの表面に記載しています。

静音スイッチ

暖房時の音が気になるときに。
(☞P52)

音量スイッチ

操作音・音声ガイド・呼び出し音・メロディの音量を変更するときに。
(☞P53)

エネルギーロックスイッチ

各エネルギーの使用状況やCO₂排出量を確認するときに。(☞P59)

浴室暖房スイッチ

浴室暖房をするときに。
(☞P51)

ふたを開けた状態

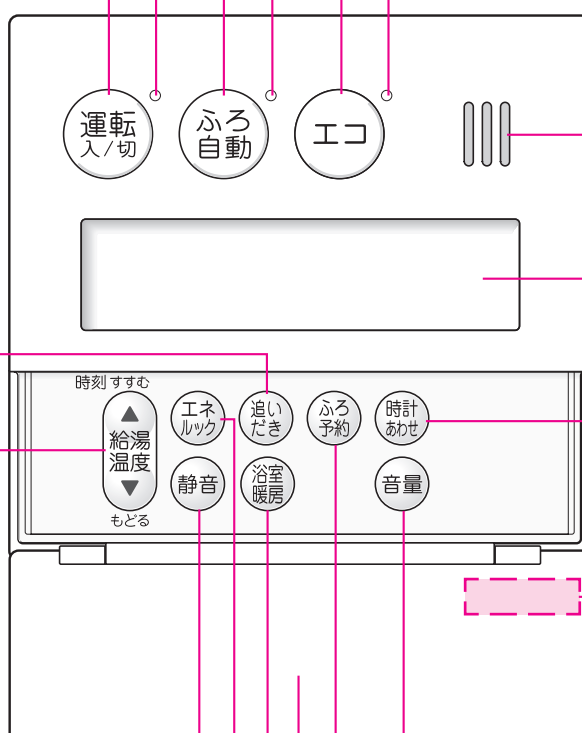

● 表示画面 ●

下記の表示画面は説明用です。実際の運転のときは、運転の状態によって異なる表示をします。

使用状況表示

今日のエネルギーの使用状況を確認できます。
(☞P58)

高温表示

お湯の温度を60℃に設定したときに点灯します。
(☞P34)

優先表示

この表示が点灯しているときは、お湯の温度が調節できます。
(☞P34,35)

給湯温度表示

(例：40℃)

炎マーク

給湯・シャワーや、お湯はり・追いだき・保温または暖房など、燃焼中に点灯します。

静音表示

静音設定中に点灯します。
(☞P52)

浴室暖房表示

浴室暖房中に点灯します。
(☞P51)

音量表示

操作音・音声ガイド・呼び出し音・メロディの音量を変更するときに点滅します。
(☞P53)

予約マーク

ふろ予約中に点灯します。
(☞P46)

ふろ表示

ふろ予約中またはふろ予約のお湯はり中に点灯します。
(☞P46)

暖房表示

暖房中に点灯します。
(☞P50)

凍結予防運転中マーク

凍結予防のためにポンプが作動しているときに点灯します。
(☞P72)

時計表示

(例：午前10時15分)
通常運転スイッチ「切」時は時計表示をしません。
※運転スイッチ「切」時でも時計表示をするよう設定を変更できます。
(☞P66)

ふろ温度表示

台所リモコンでふろ自動スイッチを押すと、約10秒間、ふろ温度と浴槽マークが点滅します。
(☞P36)

使用量・料金表示

エネルギーで今日・昨日の実績や目標を表示します。
(☞P59)

故障表示

不具合が生じたとき、故障表示をします。
(☞P87,88)

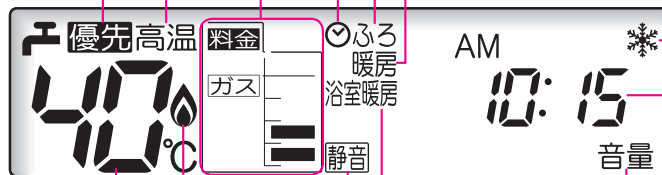

* その他の別売品リモコンをお使いの場合は、それぞれの取扱説明書をご覧ください。

台所リモコンで時計をあわせる

【台所リモコン】

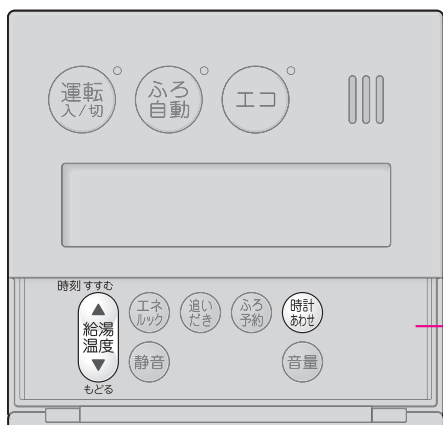

ふたを開けた状態



浴室リモコンでは時計あわせはできません。

操作	操作後の画面	お知らせ
<p>1 ふたの中の 時計あわせ を押す</p>	<p>(運転スイッチ「入」時の表示例)</p>	<p>* 運転入/切 の「入」「切」に関係なく、設定できます。</p>
<p>2 時刻すすむ 給湯温度もどる で時計をあわせる</p>	<p>(例：午前10時15分)</p>	<p>* 一度押すごとに1分ずつ、長押しすると10分ずつ変わります。</p>
<p>3 時計あわせ を押す 【時計あわせ完了】</p>		<p>* 元の画面に戻ります。 * 約20秒そのままにしても設定完了します。</p>

* 停電後または電源プラグを抜いたあと、再通電して時計を表示させると「:-:-」になる場合がありますので、時計をあわせ直してください。

* 通常、運転スイッチ「切」にすると時計表示も消えますが、運転スイッチ「切」にしても時計表示をするよう、設定を変更できます。(P65,66)

お湯を出す



【台所リモコン】





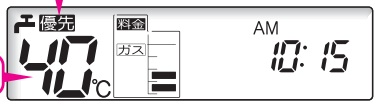

【浴室リモコン】

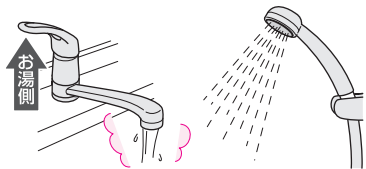
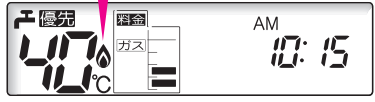
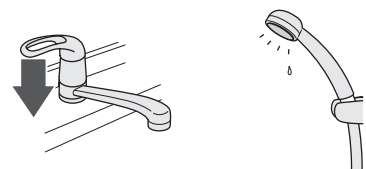
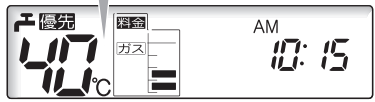

★台所リモコンで説明します★

操作	操作後の画面	お知らせ
<p>1  を「入」にする</p>	<p>点灯 確認</p>  <p>(例：40°C)</p>	<p>*  ランプ点灯。 * 現在の給湯温度を表示します。</p>
<p>2 給湯栓を開ける またはシャワーを出す</p> 	<p>燃焼中 点灯</p> 	
<p>● お湯を止めたいとき</p>		
<p>3 給湯栓を閉める またはシャワーを止める</p> 	<p>消灯</p> 	

<p> 警告</p>	<p> シャワーなどお湯の使用時は、リモコンに表示の温度をよく確かめ、手で湯温を確認してから使用する</p>	<p> 警告</p>	<p> シャワー使用時に使用者以外が、リモコンの温度を変えたり、運転スイッチ「切」にしたり、「優先」を切り替えたりしない</p>
<p>60°Cの高温で使ったあと、あらためて使用するときには特に注意してください。 やけど予防のため。</p>		<p>高温に変更されたときのやけど予防のため。また、低温に変更されたり運転スイッチ「切」にされると、冷水になって使用者が驚く原因になります。</p>	

お湯の温度を調節する

【台所リモコン】

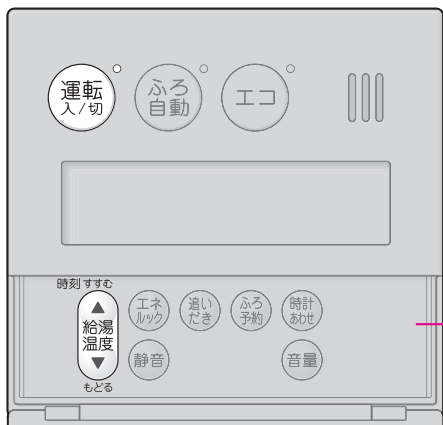

【浴室リモコン】



ふたを開けた状態

★台所リモコンで説明します★

操作	操作後の画面	お知らせ
----	--------	------

1

「運転入/切」を「入」にする

または
「優先」が点灯していることを確認する
(点灯していないときはP35)

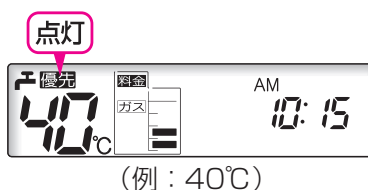

(例：40℃)

* 「運転入/切」ランプ点灯。

* 現在の給湯温度を表示します。
【浴室リモコンで操作した場合】



(浴室リモコンの表示例)

* 「優先」(浴室リモコンの場合「優先」)

が点灯していない場合に「給湯温度」を押すと、「ピピピ」と鳴って温度調節ができないことをお知らせします。

2

ふたの中の「給湯温度」で調節する

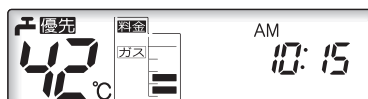

(例：42℃)

● お湯の温度の目安 ●

													(℃)			
32	35	37	38	39	40	41	42	43	44	45	46	47	48	50	55	60
ぬるめ	食器洗いなど	シャワー、給湯など					給湯など					高温				

給湯温度の上限(最高温度)を設定できます P68

<60℃設定時の表示例>

約10秒間点滅→点灯



- * 目安の温度ですので、季節や配管の長さなどの条件により、実際の温度とは異なります。
- * 低い給湯温度(ぬるめ、食器洗いなど)に設定した場合、水温が高いとその温度にならないことがあります。
- * 表示の温度をよく確かめてから使用してください。高温で使ったあと、あらためて使用するときには特に注意してください。
- * サーモ付混合水栓の場合は、リモコンの給湯温度をご希望の温度より約10℃高く設定すると、ちょうどよくなります。

⚠警告



シャワー使用時に使用者以外が、リモコンの温度を変えたり、運転スイッチ「切」にしたり、「優先」を切り替えたりしない

高温に変更されたときのやけど予防のため。また、低温に変更されたり運転スイッチ「切」にされると、冷水になって使用者が驚く原因になります。

お湯の温度を調節できないときは<優先切替>

【浴室リモコン】



【台所リモコン】



ふたを開けた状態

操作	操作後の画面	お知らせ
----	--------	------

● 浴室リモコンで温度調節ができないとき

ふたの中の「優先」を押して

「優先」を点灯させる



(表示例)

* 浴室リモコンで記憶していた給湯温度を表示します。

* 再度「優先」を押すと、台所リモコンに優先が切り替わります。

● 台所リモコンで温度調節ができないとき

「運転入/切」をいったん「切」にし、

再度「入」にして

「優先」を点灯させる



(表示例)

* 台所リモコンで記憶していた給湯温度を表示します。

* 運転が停止するため、ご注意ください。運転を停止させたくない場合は、浴室リモコンの「優先」で切り替えてください。



警告 シャワー使用時に使用者以外が、リモコンの温度を変えたり、運転スイッチ「切」にしたり、「優先」を切り替えたりしない

高温に変更されたときのやけど予防のため。また、低温に変更されたり運転スイッチ「切」にされると、冷水になって使用者が驚く原因になります。

「優先」とは

台所、洗面所、シャワーなど、機器からお湯を供給しているところには、同じ温度のお湯が出ます。そのため、お湯を使っているときに他の人が給湯温度を変えてしまうと、出ているお湯の温度が変わり、使っている人がやけどをしたり、急に冷たくなって驚く原因になります。

このような事故などを防ぐために、リモコンが複数ある場合は一つのリモコンでしか給湯温度が変えられないようになっています。

給湯温度を調節できることを「優先」と呼び、給湯温度を調節できるリモコンには、「優先」または「優先」が点灯します。

■ 「運転入/切」を「入」にしたリモコンが優先になります。

■ 浴室リモコンの「優先」で、リモコンの優先を切り替えることができます。

お風呂にお湯をためて沸かす＜ふろ自動＞

【浴室リモコン】



【台所リモコン】



★浴室リモコンで説明します★

操作	操作後の画面	お知らせ
<p>準備</p> <p>①排水栓を閉める</p> <p>②循環アダプターにフィルターがついていることを確認する</p> <p>③ふたをする</p>		
<p>1</p> <p>運転入/切 を「入」にする</p>	<p>ふろ湯量確認</p> <p>ふろ温度確認</p> <p>(表示例)</p>	<ul style="list-style-type: none"> * 運転入/切 ランプ点灯。 * ふろ温度調節 (☞P40) * ふろ湯量調節 (☞P41)
<p>2</p> <p>ふろ自動 を「入」にする</p> <p>【ふろ自動開始】</p>	<p>燃烧中点灯</p> <p>沸き上がるまで動きます</p> <p>ふろ自動中動きます</p> <p>お湯はりしているとき</p> <p>沸かしているとき</p>	<ul style="list-style-type: none"> * ふろ自動 ランプ点灯→約10秒後点滅。 <p>【台所リモコンで操作した場合】</p> <p>約10秒間点滅→時計表示</p> <p>(台所リモコンの表示例)</p> <ul style="list-style-type: none"> * 入浴できる状態に近づく、音声でお知らせします。 台所リモコンでは下記のような表示をします。 <p>現在のふろ温度(目安) ふろ設定温度</p> <p>(台所リモコンの表示例)</p>
<p>【沸き上がり】</p>		<ul style="list-style-type: none"> * ふろ自動 ランプ点灯。 * メロディでお知らせします。



警告



浴槽の湯温を手で確認してから入浴する

やけど予防のため。

操作

操作後の画面

お知らせ

【自動保温・自動たし湯】

自動保温・自動たし湯の燃焼中 点灯



- * 自動たし湯は全自動タイプのみ。
- * 自動保温・自動たし湯の時間を変更したり(☞P66)、自動たし湯をしないように変更したり(☞P67)できます。

- ふろ自動をやめたいとき
- 沸き上がり後、自動保温・自動たし湯の必要がないとき

ふろ自動[○]を「切」にする



- * ふろ自動[○]ランプ消灯。

故障ではありません

- * ふろ自動を始めると、しばらくは浴槽の循環アダプターからお湯が出たり止まったりします。残り湯の量を確認しているためで、故障ではありません。

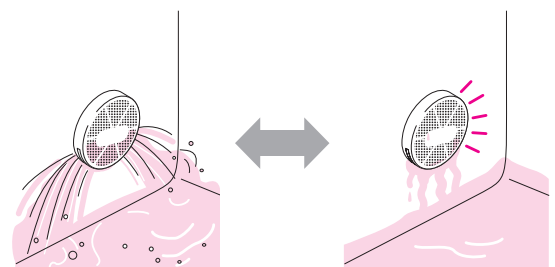

お湯が出たり…

止まったり…

- * 沸き上がらないうちに、何度もふろ自動[○]の「切」「入」をくりかえすと、お湯があふれることがあります。
- * 水温が高いときや、ふろ温度を低く設定しているときは、お湯はりの初めに水が出る場合があります。

- * ふろ自動ランプ点滅中に台所やシャワーでお湯を使うと、ふろ自動を中断します。お湯を使い終わると再開します。
- * 入浴剤を使用するときの注意(☞P20)

残り湯を沸かし直す＜ふろ自動＞ 全自動タイプ

ふろ自動を押すだけで沸かし直しできます。(P36~37)

沸き上がり湯量は、設定量どおりになります。

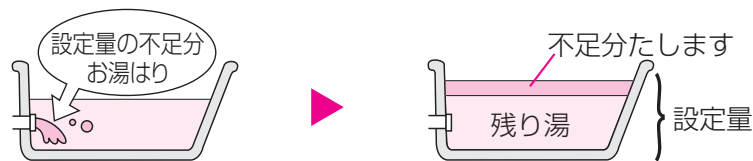

● スピードオート設定(P71)をしている場合は、沸き上がりの湯量が以下の条件で異なります ●

循環アダプターより下に 残り湯があるとき

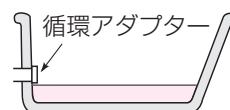

沸き上がり湯量は、残り湯の量だけ増えます。

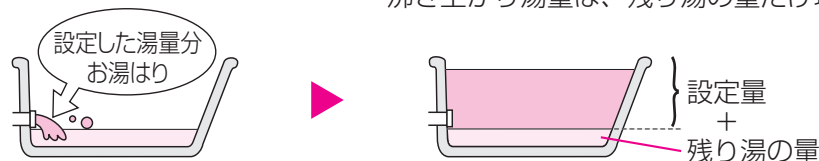

循環アダプターより上に 残り湯があるとき

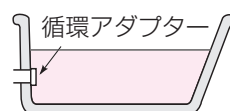

沸き上がり湯量は、設定量どおりになります。

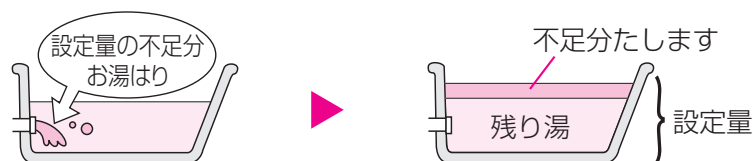

* 残り湯を沸かし直す場合は、ふろ自動で初めからお湯はりするよりも、沸き上がり時刻が遅くなります。(残り湯の湯温によって異なります)

沸き上がりに時間はかかりますが、ガスの消費量がそれほど多くなるわけではありません。

* 残り湯の沸かし直し(ふろ自動)と給湯(または暖房)を同時に使うと、循環アダプターから出るお湯の温度が変化したり、沸き上がりが遅くなったりする場合があります。

残り湯を沸かし直す<ふろ自動> 自動タイプ

お知らせ ふろ自動で沸かし直すと、設定量どおりになりません

ふろ自動 (P36~37)で沸かし直しできますが、沸き上がりの湯量が以下の条件で異なります。

循環アダプターより下に 残り湯があるとき



設定した湯量分 お湯はり





設定量 + 残り湯の量

設定量より 増えます

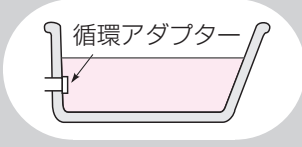
循環アダプターより上に 残り湯があるとき

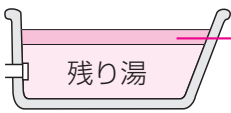

<p>前回 ふろ自動 を押して 沸き上がってから約4時間 以内に沸かし直した場合</p>	<p>そのまま追だし</p>  <p>残り湯の量のままで 増えません</p>
<p>前回 ふろ自動 を押して 沸き上がってから約4時間 以上たって沸かし直した場合</p>	<p>残り湯がさめているとき ※1</p>  <p>あふれそうになったり 設定量より少なかったり することがあります</p> <p>お知らせ あふれそうになることがあるため、追だし(P42)で沸かし直すことをおすすめします。</p>
	<p>残り湯が設定温度に近いとき ※2</p>  <p>残り湯の量のままで 増えません</p>

※1 残り湯の温度が設定温度より約5℃以上低く、かつ約37℃未満の場合

※2 残り湯の温度と設定温度の差が約5℃以内の場合、または、残り湯の温度が約37℃以上の場合

* 残り湯を沸かし直す場合は、ふろ自動で初めからお湯はりするよりも、沸き上がりに時間がかかります。(残り湯の湯温によって異なります)

沸き上がりに時間はかかりますが、ガスの消費量がそれほど多くなるわけではありません。

* 残り湯の沸かし直し(ふろ自動)と給湯(または暖房)を同時に使うと、循環アダプターから出るお湯の温度が変化したり、沸き上がりが遅くなったりする場合があります。

沸き上がりのふろ温度を調節する

【浴室リモコン】



浴室リモコンで設定します。

ふたを開けた状態

操作	操作後の画面	お知らせ
<p>1 を「入」にする</p>	<p>(表示例)</p>	<p>* ランプ点灯。</p>
<p>2 ふたの中の で お好みの温度に調節する</p>	<p>(例：42°C)</p>	<p>* 変更した温度は記憶します。</p>

● ふろ温度の目安 ●

(°C)															
33	34	35	36	37	38	39	40	41	42	43	44	45	46	47	48
ぬるめ						ふつう				あつめ					

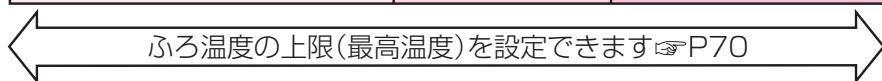

設定するふろ温度は目安です。実際の沸き上がり温度と設定温度は、季節や配管の長さなどの条件により異なります。

沸き上がりのふる湯量を調節する

【浴室リモコン】



浴室リモコンで設定します。

操作	操作後の画面	お知らせ
1 を「入」にする	<p>(表示例)</p>	* ランプ点灯。
2 ふたの中の で お好みの湯量に調節する	<p>(例：ふる湯量8)</p>	* 変更した湯量は記憶します。 * 操作後 約5秒たつと、元の画面に戻ります。

● ふる湯量の目安 ●

全自動タイプ		自動タイプ		
ふる湯量表示	水位(目安)	ふる湯量表示	湯量(目安)	浴槽の大きさ(目安)
11	48 cm	11	330 L	1600タイプ
10	46 cm	10	300 L	
9	44 cm	9	270 L	1400タイプ
8	42 cm	8	245 L	
7	40 cm	7	220 L	1200タイプ
6	38 cm	6	200 L	
5	36 cm	5	180 L	1100タイプ
4	34 cm	4	165 L	900タイプ
3	32 cm	3	150 L	800タイプ
2	30 cm	2	140 L	} 洋バス
1	28 cm	1	130 L	

6 = 初期設定(工場出荷時)

* 設定したふる湯量どおりに沸き上がらないのはなぜ? (P82)

ぬるいお風呂のお湯を沸かす＜追いだき＞

【浴室リモコン】



【台所リモコン】

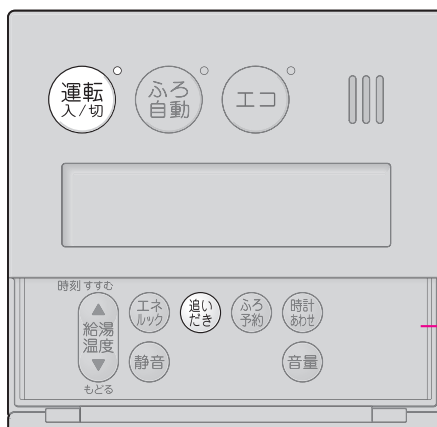

★浴室リモコンで説明します★

操作	操作後の画面	お知らせ
----	--------	------

準備	浴槽の循環アダプター上部より5cm以上お湯(水)が入っているか確認する 	
-----------	---	--

1	運転入/切 を「入」にする (表示例)	* 運転入/切 ランプ点灯。
----------	------------------------	----------------

2	追いだき を「入」にする 【追いだき開始】 	* 浴室リモコンは 追いだき ランプ点灯。 * 【台所リモコンで追いだきした場合】 しばらく 設定した 現在のふろ 動きます ふろ温度 温度(目安) ニコ 40°C → 36-40°C (台所リモコンの表示例) 入浴できる状態に近づく、音声でお知らせします。
----------	------------------------------	---

【追いだき完了】		* 浴室リモコンは 追いだき ランプ消灯。 * 【台所リモコンで追いだきした場合】メロディでお知らせします。
----------	--	---

● 追いだきを途中でやめたいとき	追いだき を「切」にする 	* 浴室リモコンは 追いだき ランプ消灯。
------------------	------------------	-----------------------

- * 【浴室リモコンで追いだきした場合】設定したふろ温度まで追いだきします。ただし、浴槽のお湯の温度が設定したふろ温度以上の場合は、浴槽のお湯の温度+約1℃まで追いだきします。
- 【台所リモコンで追いだきした場合】設定したふろ温度まで追いだきします。
- * ふろ自動ランプ点滅中は、追いだきをすることができません。
- * 【浴室リモコンのみ】上記の手順2(追いだき開始→追いだき完了)を何度もくりかえすと、最高約50℃まで追いだきします。やけどに注意してください。
- * 追いだきと給湯(または暖房)を同時に使うと、循環アダプターから出るお湯の温度が変化したり、沸き上がりが遅くなったりする場合があります。

お風呂にお湯をたして増やす<たし湯>

【浴室リモコン】



浴室リモコンで設定します。

ふたを開けた状態

操作	操作後の画面	お知らせ
----	--------	------

<p>1 運転入/切 を「入」にする</p>	<p>(表示例)</p>	<p>* 運転入/切 ランプ点灯。</p>
--------------------------------------	--------------	------------------------------

<p>2 ふたの中の たし湯 を押して「入」にする 【たし湯開始】</p> <hr/> <p>【たし湯完了】</p>		<p>* 設定したふろ温度のお湯を約20Lたし湯します。</p>
--	--	----------------------------------

<p>● たし湯の量を変更したいとき</p> <p>たし湯中に、ふたの中の ふろ湯量 で お好みの量に調節する</p>	<p>(例：40L)</p>	<p>* 10,20,40,60,80,100Lの設定ができます。 * 変更した量は記憶しません。 * 操作後 約5秒たつと、元の画面に戻ります。</p>
--	----------------	---

<p>● たし湯を途中でやめたいとき</p> <p>たし湯 を押して「切」にする</p>		
---	--	--

* たし湯中に台所やシャワーでお湯を使うと、たし湯を中断します。お湯を使い終わると再開します。
* ふろ自動ランプ点滅中は、たし湯をすることができません。

お風呂に水をたしてぬるくする<たし水>

【浴室リモコン】



浴室リモコンで設定します。

ふたを開けた状態

操作	操作後の画面	お知らせ
----	--------	------

<p>1 運転入/切 を「入」にする</p>	<p>(表示例)</p>	<p>* 運転入/切 ランプ点灯。</p>
-------------------------------	--------------	-----------------------

<p>2 ふたの中の たし水 を押して「入」にする 【たし水開始】</p> <p>-----</p> <p>【たし水完了】</p>	<p>点灯</p> <p>動きます</p> <hr/> <p>消灯</p>	<p>* 水が約10L入り、その後約3Lのお湯が入ります。 (お湯が入るとき が点灯します)</p>
--	---------------------------------------	---

<p>● たし水の量を変更したいとき</p> <p>たし水中に、</p> <p>ふたの中の で</p> <p>お好みの量に調節する</p>	<p>点滅</p> <p>(例：20L)</p>	<p>* 10,20,30,40,50,60Lの設定ができます。 * 変更した量は記憶しません。 * 操作後 約5秒たつと、元の画面に戻ります。</p>
--	--------------------------	--

<p>● たし水を途中でやめたいとき</p> <p> を押して「切」にする</p>	<p>消灯</p>	<p>* たし水を途中でやめても、約3Lのお湯が入ります。 (お湯が入るとき が点灯します)</p>
---	-----------	---

* たし水中に台所やシャワーでお湯を使うと、たし水を中断します。お湯を使い終わると再開します。
* ふろ自動ランプ点滅中は、たし水をするできません。

浴室から台所リモコンのチャイムを鳴らす＜呼び出し＞

【浴室リモコン】



浴室にいるときに、何か必要な物があったり気分が悪くなって人を呼びたいとき、呼出スイッチで知らせることができます。
(インターホンではないので会話はできません)

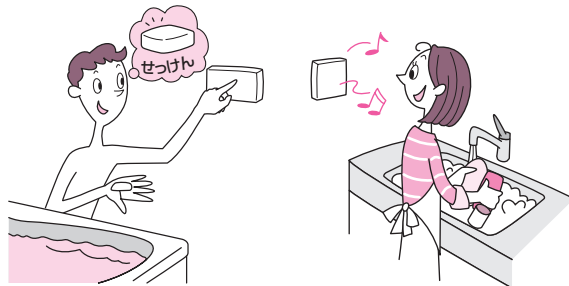

操作

お知らせ

1 **呼出** を押す

- * **運転入/切** の「入」「切」に関係なく、使用できます。
- * **呼出** ランプ点灯→消灯。
- * チャイムが鳴って呼び出します。
- * 押し続けると、手を離すまでチャイムをくりかえします。

* 「リモコンの音量」(P53)が「0(消音)」の設定でも、呼び出し音は鳴ります。

お好みの時刻に沸き上がるよう設定する＜ふ＞

【台所リモコン】

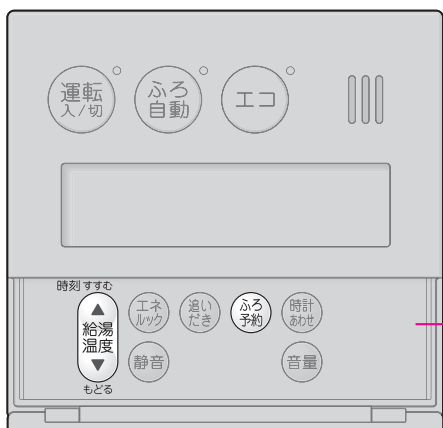

* 予約時刻(沸き上がり時刻)の約30分～60分前にふろ自動を開始するため、60分前までには予約してください。
* 台所リモコンで設定します。

ふたを開けた状態

操作	操作後の画面	お知らせ
----	--------	------

準備

①排水栓を閉める

②循環アダプターにフィルターがついていることを確認する

③ふたをする

④浴室リモコンでふろ温度、ふろ湯量、現在時刻を確認する

1

ふたの中の「ふろ予約」を押して
ふろ予約の設定画面にする

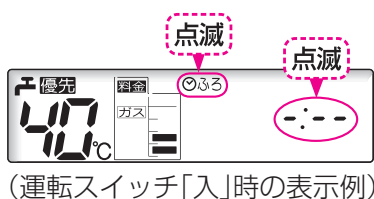

* 「運転入/切」の「入」「切」に関係なく、設定できます。
* 前回設定した沸き上がり時刻を表示します。
* 「ピピピ」と鳴ったり、ふろ予約の設定画面にならないのはなぜ？
→時計あわせをしてください。(P32)

2

時刻すすむ
給湯温度
もどる

で
沸き上がり時刻を設定する

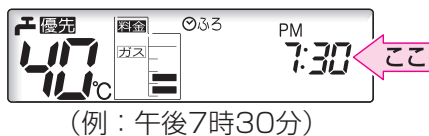

* 一度押すごとに10分ずつ、長押しすると1時間ずつ変わります。

3

「ふろ予約」を押す
【ふろ予約完了】

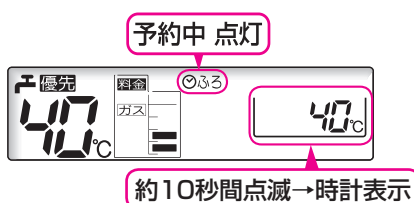



* 運転スイッチ「切」時に設定した場合は、ふろ温度は点滅しません。
* 「ふろ予約」を押さなければ予約されません。

【ふろ自動開始】
予約した時刻におふろが沸き上がるように、約30分～60分前に開始します



* 「ふろ自動」ランプ点滅。
* ふろ予約の場合は、入浴できる状態に近づいても音声でのお知らせはしません。

る予約>

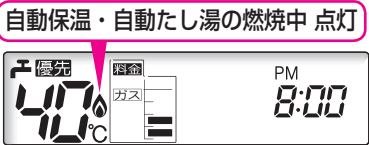
操作	操作後の画面	お知らせ
【沸き上がり】		<ul style="list-style-type: none"> *  ランプ点灯。 * メロディでお知らせします。
【自動保温・自動たし湯】		<ul style="list-style-type: none"> * 自動たし湯は全自動タイプのみ。

● ふろ自動が始まる前に、予約をやめたいとき



 を押して
予約を解除する



● ふろ自動が始まったあとで、ふろ自動をやめたいとき

 を「切」にする



- *  ランプ消灯。
- *  でも「切」にすることができます。

* 前日などの残り湯(水)があるときや、ふろ自動が始まったあとでお湯を使ったときは、沸き上がり時刻が遅くなる場合があります。

給湯・おふろをひかえめにして省エネ・節約

【台所リモコン】

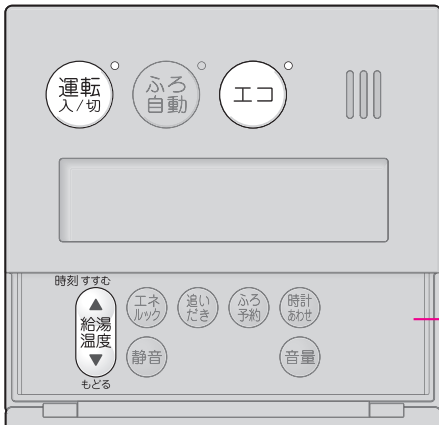

【浴室リモコン】



ふたを開けた状態

★台所リモコンで説明します★

操作	操作後の画面	お知らせ
----	--------	------

<p>1 運転入/切 を「入」にする</p>	<p>(表示例)</p>	<p>* 運転入/切 ランプ点灯。</p>
<p>2 給湯温度がやけどしない温度であることを確認する</p>		
<p>3 エコ を「入」にする 【エコ設定完了】</p> <p>※ 運転入/切 を「切」にすると、エコ ランプは消灯しますがエコ設定は解除されません。 (運転入/切 「入」にするとエコ ランプが点灯します)</p>		<p>* エコ ランプ点灯。</p> <p>* 前回の給湯量が点滅します。 * 操作後、約5秒たつと、元の画面に戻ります。</p> <p>【浴室リモコンで操作した場合】</p> <p>(浴室リモコンの表示例)</p>

● 給湯量を変更したいとき

給湯量の点滅中

(**エコ** 「入」後 約5秒間)に、

ふたの中の **給湯温度** を押して

お好みの量に調節する

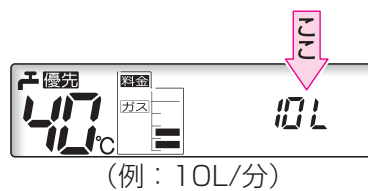

* oF (給湯量の自動調節なし). 8L, 10L, 12L/分の設定ができます。変更した給湯量は記憶します。
* 操作後、約5秒たつと、元の画面に戻ります。
* 給湯量を表示していない場合はいったん **エコ** を「切」 「入」してください。

● エコ設定をやめたいとき

エコ を「切」にする

* **エコ** ランプ消灯。

する<エコ設定>



エコスイッチひとつで省エネ・節約

※保温性の高い浴槽をお使いの場合など、設置状況や使用環境により、十分な効果が得られない場合があります。

給湯でエコ



- ・給湯量を自動調節します
(量はお好みで変更できます)
- ・設定した給湯温度より1℃低い温度のお湯が出ます

+

お風呂でエコ

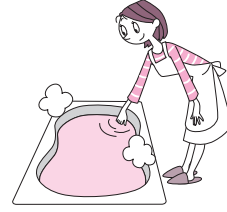

- ・設定したふる湯量より少なくお湯はりします
全自動タイプ：-1cm 自動タイプ：-10L
- ・設定したふる温度より1℃低い温度で保温します

*こんなときにも…



お湯を勢いよく出すと
水ハネするときに



子供がお湯をたくさん
出しすぎるときに

● エコ設定時の給湯について、以下のことにご注意ください ●

- * エコ設定中(給湯量「oF」設定時を除く)は、水を混ぜずにお湯を使用してください。
サーモスタット式混合水栓の場合は、水が混ざらないように最高温度側にして、お湯を使用してください。
(お湯にならない場合があります。また、設定した量より多くお湯が出る場合があります)
- * お湯の使用中に、エコ設定を解除しないでください。(高温のお湯が出る場合があります)
- * 水の量は自動調節できません。
- * 2か所以上でお湯を使うと、さらにお湯の量が減ります。

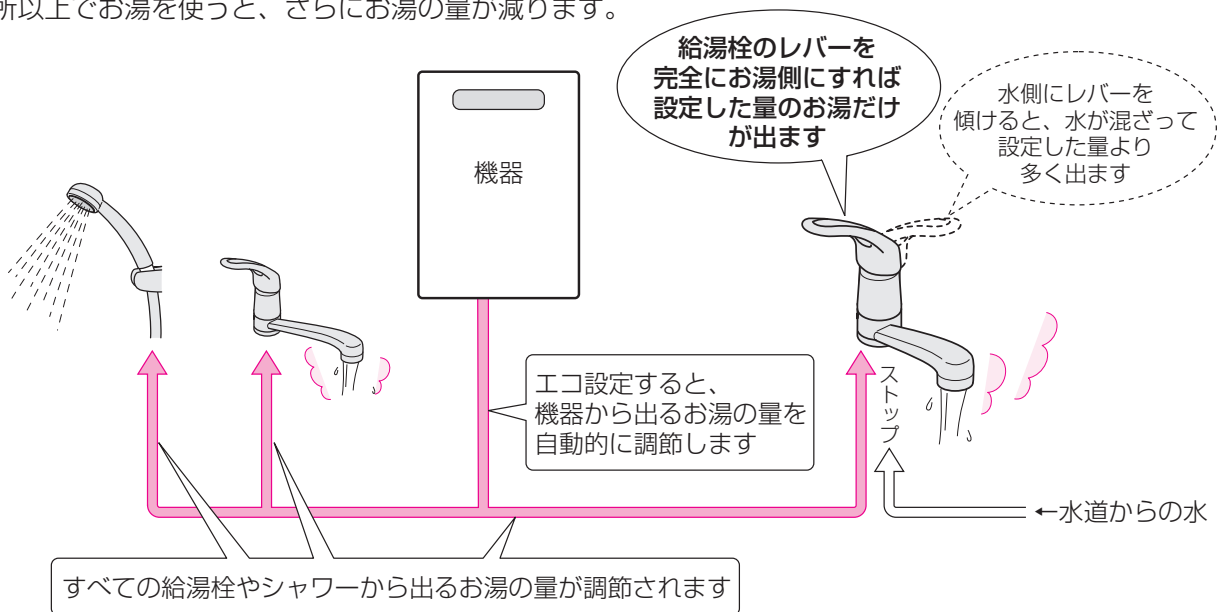

* 停電したり電源プラグを抜くと、エコ設定は解除されます。(給湯量の設定は変わりません)

暖房する



台所リモコンの操作はありません。

操作	操作後の画面	お知らせ
1 暖房する部屋の暖房放熱器の運転スイッチを「入」にする	<p>(台所リモコンの運転スイッチ「入」時の表示例)</p>	<p>* の「入」「切」に関係なく、暖房できます。</p> <p>(浴室リモコンの表示例)</p>
2 暖房放熱器の温度などを調節する (調節機能のある暖房放熱器のみ)		<p>* パネルヒーターが併設されている場合は、パネルヒーターのバルブを開けておくと同時に暖房します。</p>
● 暖房をやめたいとき		
暖房放熱器の運転スイッチを「切」にする		<p>(浴室リモコンの表示例)</p>

* 暖房と給湯(または追いだき)を同時に使うと、暖房能力が低下する場合があります。



のあるリモコンで
設定できます

給湯機器のリモコンで浴室暖房をする

【台所リモコン RC-E9109M-1】

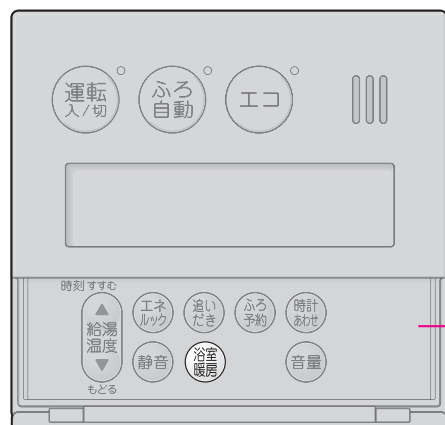

【浴室リモコン RC-E9109S】



ふたを
開けた
状態

★台所リモコンで説明します★

操作	操作後の画面	お知らせ
----	--------	------

準備

1. 浴室のドアと窓を閉める
2. 浴室暖房乾燥機の温度などを調節する

* 浴室暖房乾燥機の調節方法については、浴室暖房乾燥機側の取扱説明書に従ってください。

1

ふたの中の  を押して「入」にする

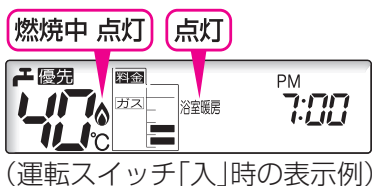

*  の「入」「切」に関係なく、暖房できます。

燃焼中 点灯 点灯



(浴室リモコンの表示例)

* 浴室暖房乾燥機で設定した運転時間がたつと、自動的に浴室暖房が停止します。

● 浴室暖房をやめたいとき

 を押して「切」にする



* 浴室暖房乾燥機側で浴室暖房を「切」にしても停止できます。

* 脱衣室暖房機の種類によっては、脱衣室暖房機も同時に運転します。

* 浴室暖房と給湯(または追いだき)を同時に使うと、浴室暖房乾燥機の温風の温度が変化したり、多少低くなったりする場合があります。

暖房時の音が気になるときは<静音>

【台所リモコン】

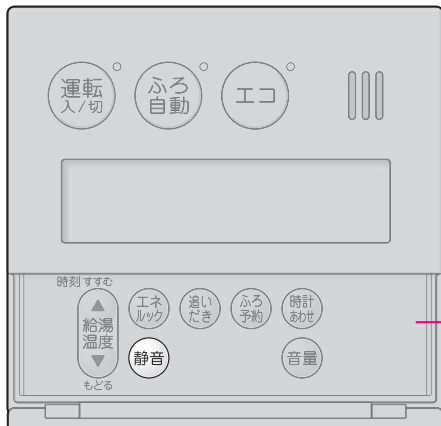

ふたを開けた状態



*通常、暖房開始時は最大能力運転となりますが、静音設定することで暖房能力を低下させ、運転音を下げることができます。

※冷え込みが厳しいときは、あたたまりにくいことがあります。

操作	操作後の画面	お知らせ
<p>1 ふたの中の 静音 を押して「入」にする 【静音設定完了】</p>	 <p>(運転スイッチ「入」時の表示例)</p>	<p>* 運転 入/切 の「入」「切」に関係なく、設定できます。</p>

<p>● 静音設定をやめたいとき</p> <p>静音 を押して「切」にする</p>		
--	--	--

リモコンの音量を変更する



浴室リモコンRC-E9109Sや音量スイッチのない別売品リモコンをお使いの場合は、P67をご覧ください。それ以外のリモコンは、下記の手順1,2で変更してください。

*リモコンの「操作音」「音声ガイド」「呼び出し音」「メロディ」の音量が変わります。

操作音とは：スイッチを押したときに鳴る音のこと。

音声ガイドとは：スイッチ操作の受付・沸き上がり状況などをお知らせする声のこと。

【台所リモコン】

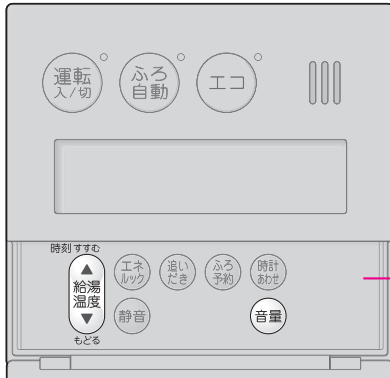

【浴室リモコン】



ふたを開けた状態

★台所リモコンで説明します★

操作	操作後の画面	お知らせ
----	--------	------

● 操作音・音声ガイド・呼び出し音・メロディの音量を変更したいとき

1 ふたの中の「音量」を押す

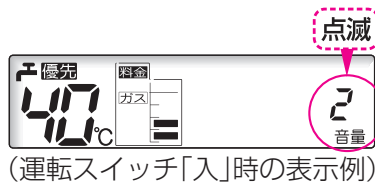

*「運転入/切」の「入」「切」に関係なく、設定できます。
*現在の音量を表示します。



2 「音量」または「給湯温度」で

音量を 0~3 に変更する
【音量変更完了】

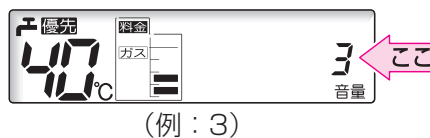

*0(消音)、1(小)、2(中)、3(大)で変更できます。
*一度押すごとに変わります。
*操作後 約5秒たつと、元の画面に戻ります。

● 「音声ガイド」のみ消したいとき

P65をご覧ください

● 「沸き上がりのお知らせ」(沸き上がり前『ピピピ音』+『もうすぐお風呂が沸きます』)のみ消したいとき

P69をご覧ください

*「0(消音)」の設定でも、呼び出し音(☞P45)は鳴ります。

自動ふろ配管クリーンについて **全自動タイプ**



「ふろ配管クリーン」は、ふろ配管内に新しいお湯を流して、ふろ配管内の残り湯を押し出す機能です。浴槽の排水栓を抜くと自動でふろ配管クリーンが作動します。（※作動条件があります）

排水栓を抜く前に、条件1～3をすべて満たしているか確認する



条件1 **ふろ自動** でおふろを沸かししましたか？

○ そのあと追いだきしたり **運転入/切** を「切」にしても大丈夫です。

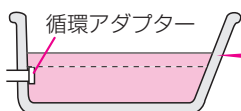

条件2 今、残り湯は循環アダプターの上部より上にありますか？

✕ 今、上にあっても、一度循環アダプターより下になったあとで、たし湯操作をしたり給湯栓などからお湯を増やした場合は、作動しません。

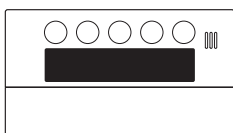

条件3 今、**ふろ自動** は「切」になっていますか？

【条件を満たしていない場合】

自動ふろ配管クリーンは作動しないので、手動ふろ配管クリーン(P55)をおこなってください。

運転入/切 を「入」にする

※ **運転入/切** を「切」にしても自動ふろ配管クリーンは作動しますが、お湯ではなく水で流します。

排水栓を抜く

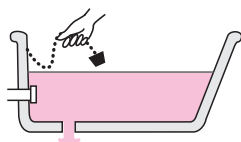

● 次の場合は、条件が揃っていても自動ふろ配管クリーンがはたらかないことがあります。

* 給湯やシャワーの使用中に排水栓を抜いたとき。

* 排水スピードが遅いとき。(例：浴槽の排水口が詰まっているなど)

● 市販または洗濯機付属のふろ水ポンプなどで浴槽水をくみ上げた場合、浴槽水の減るスピードによっては、作動したり作動しなかったりすることがあります。

残り湯が循環アダプター付近になると【ふろ配管クリーン開始】

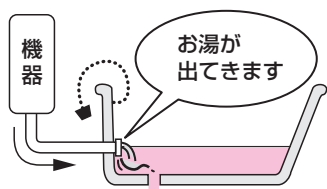

機器がふろ設定温度のお湯を約7L流して、ふろ配管内の残り湯を押し出し、自動的に止まります。

※ 残り湯が多いときなど、ふろ配管クリーンのお湯が出ているのが見えない場合もあります。

※ 途中でふろ配管クリーンをやめたいときは、

運転入/切 を「切」にしてください。

(水で流している場合は中断できません)



(浴室リモコンの表示例)

* 湯あかはたまりにくくなっていますが、雑菌などが気になる場合は市販のふろがま洗剤をお試しください。(ふろがま洗剤の説明書に従って正しく洗浄してください)

* ふろ配管クリーン中に台所やシャワーでお湯を使うと、ふろ配管クリーンを中断します。お湯を使い終わると再開します。

手動でふる配管クリーンをする

【浴室リモコン】





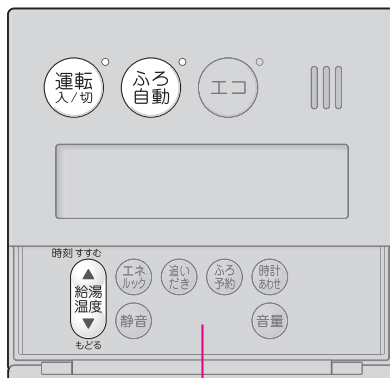











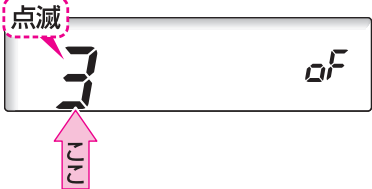

【台所リモコン】

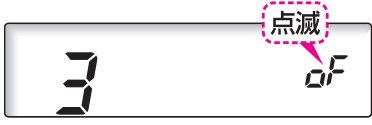

ふたを開けた状態

* 以下の操作で、手動でふる配管クリーンができます。
* 浴室・台所どちらのリモコンでも操作できます。

操作	操作後の浴室リモコン画面	操作後の台所リモコン画面
1 浴槽の残り湯を排水し  を「切」にする		
2  を約2秒間押して ! を点滅させる		
3  で 点滅している ! を 3 にする		
4  を押す (of が点滅します)		
5  の  を押すと  が「入」になり、すぐにふる配管クリーンを開始	 (浴室リモコンの表示例)	機器がふる設定温度のお湯を約7L流して、ふる配管内の残り湯を押し出し、自動的に止まります。 * 終了後は  「入」の状態のままです。 * 途中でふる配管クリーンをやめたいときは、  を「切」にしてください。

* 湯あかはたまりにくくなっていますが、雑菌などが気になる場合は市販のふるがま洗剤をお試しください。(ふるがま洗剤の説明書に従って正しく洗浄してください)

* ふる配管クリーン中に台所やシャワーでお湯を使うと、ふる配管クリーンを中断します。お湯を使い終わると再開します。

「エネルギー」とは？

* エネルギーとは、ガスやお湯などの各エネルギーの使用量や使用料金を、リモコンに表示する機能です。(この取扱説明書で説明しているイラストの使用量・使用料金は例です)

* エネルギーを正しくお使いになるためには、時計合わせが必要です。

今日は
どれだけ
ガスやお湯を
使ったのかしら

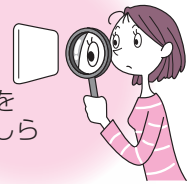

エネルギーで確認できるエネルギー・内容は、機器の設置状態によって異なります

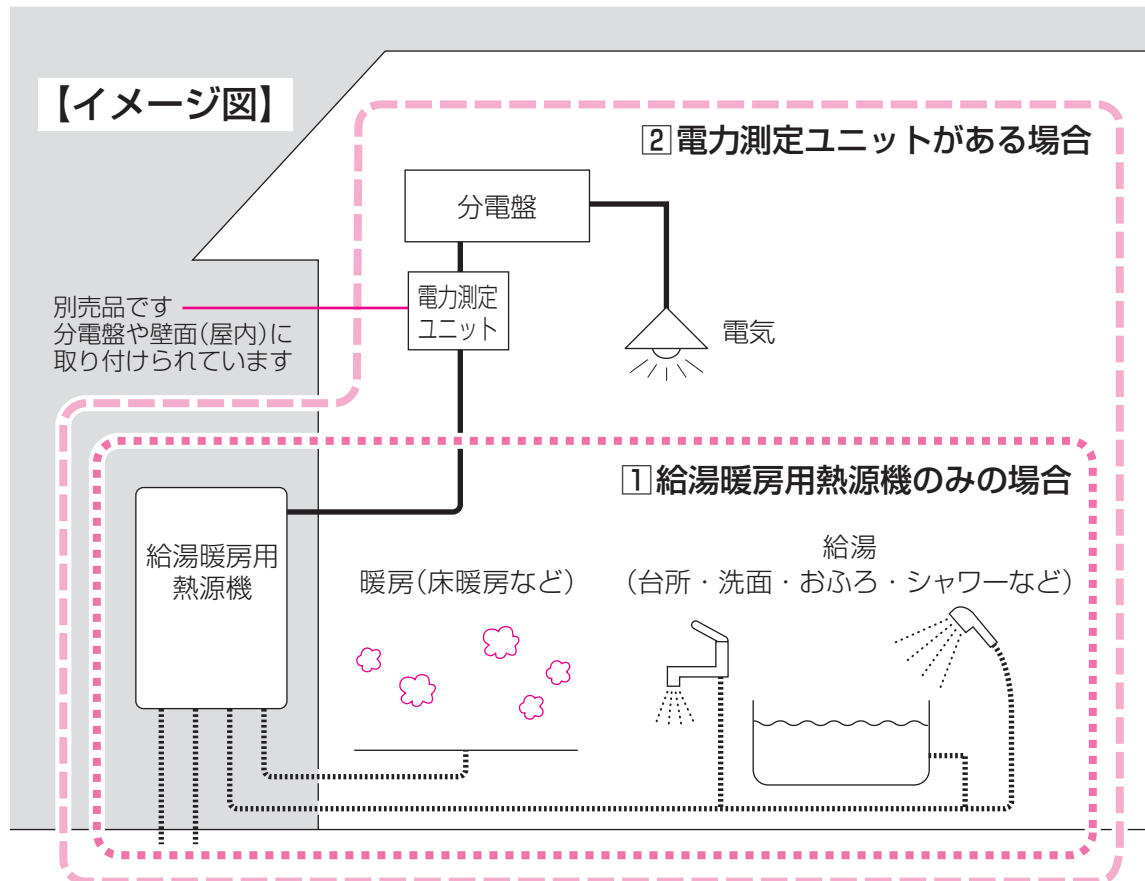

..... ①の場合は、ガス・お湯の使用分を見ることができます。

- - - ②の場合は、ガス・お湯・電気の使用分を見ることができます。

【ガスについて】 * 給湯暖房用熱源機で使った使用分のみ積算します。(ガスファンヒーターやガスコンロなど、給湯暖房用熱源機を通らない使用分は積算しません)

* 電力測定ユニットにパルス出力対応のガスメーターが接続されている場合は、家全体の使用分を積算します。(ガスファンヒーターやガスコンロなど、給湯暖房用熱源機を通らない使用分も積算します)

【お湯について】 * 給湯暖房用熱源機で使った使用分のみ積算します。(トイレなど、給湯暖房用熱源機を通らない使用分は積算しません)

※ 運転スイッチ「切」時にお湯側から水を出した場合、給湯暖房用熱源機内を通るので「お湯使用分」に積算します。

* 電力測定ユニットにパルス出力対応の水道メーターが接続されている場合は、家全体の水道の使用分を積算します。(トイレなど、給湯暖房用熱源機を通らない使用分も積算します)

【電気について】 * 給湯暖房用熱源機の使用分だけでなく、家全体の使用分を積算します。

【CO₂について】 * CO₂排出量は、各エネルギーの使用量にCO₂換算値をかけた値を表示します。

リモコンの値は、実際の使用量や料金とは異なります

- * リモコンに表示する使用量・料金などの値は目安です。
- * ガス・水道・電気の料金は、ご家庭に設置されている各メーターの使用量に応じて請求されます。リモコンに表示する金額で請求されることはありません。(特にガス・水道については、給湯暖房用熱源機以外で使用する場合がありますため、請求額が大きく異なります)
- * 基本料金は含みません。
- * 実際の単価料金は、使用量によって異なります。

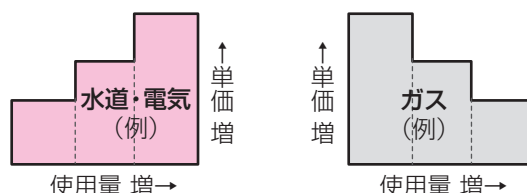
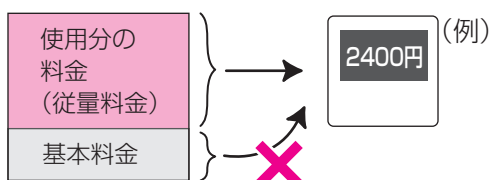

エネルギーは、台所リモコンで表示・確認できます

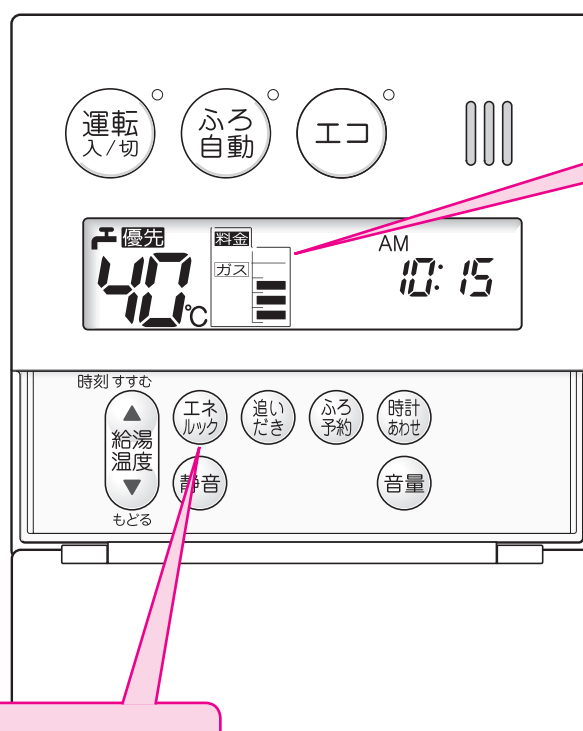

使用状況表示
今日の使用状況を表示します

エネルギースイッチ

- ・ 使用状況の詳細を確認できます (P59)
- ・ エネルギーの設定を変更できます (P60)

トップ画面で今日の使用状況を確認する

■ 使用状況表示の見かた

CO₂排出量の時には表示しません

今日の目標ライン
 * 過去2週間の使用料金の平均値が、一日に使用する目安の目標として自動的に設定されます。
 * 目標はお好みで設定できます。
 ☞ P61「電気使用量の目標」
 ☞ P62「ガス使用量の目標」
 ☞ P63「水道使用量の目標」

電気^{※1}、ガス、お湯、CO₂を表すときにそれぞれ表示します
 ※1 「電気」は電力測定ユニットがある場合に表示します。

一日に使用する目安の目標に対して、今日は何%使用しているかを示します

低いほど節約できています。

over	101%以上 ^{※2}	← 目標に対して節約できていません
	~100%	← ほぼ目標とおりです
	~75%	} 節約できています
	~50%	
	1~25% (なし)0%	← まだ使用していません

※2 111%以上になると、**over** が点滅します。

■ 設置状態によって、表示が異なります

電力測定ユニットがない場合の表示

各エネルギーの使用状況表示が自動的に切り替わります^{※3}

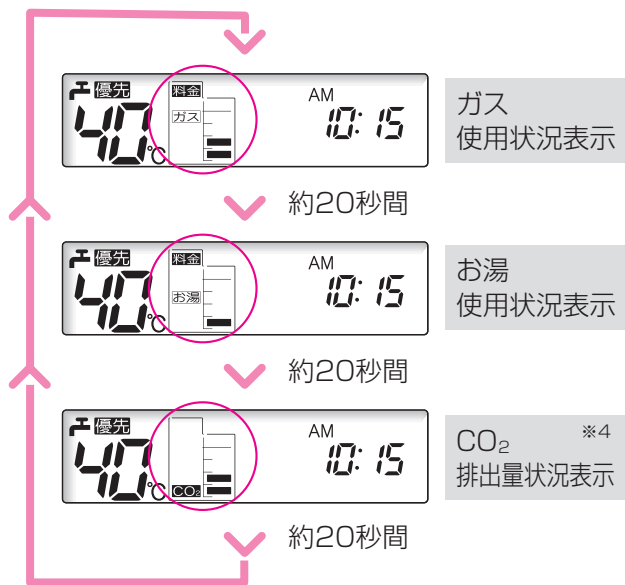

- ※3 切り替わらないようにも変更できます。(☞P60「トップ画面の使用状況表示」)
- ※4 CO₂排出量として表示するエネルギーを変更できます。(☞P60「CO₂排出量の内訳」)

電力測定ユニットがある場合の表示

電気の使用状況表示を常に表示します^{※5}

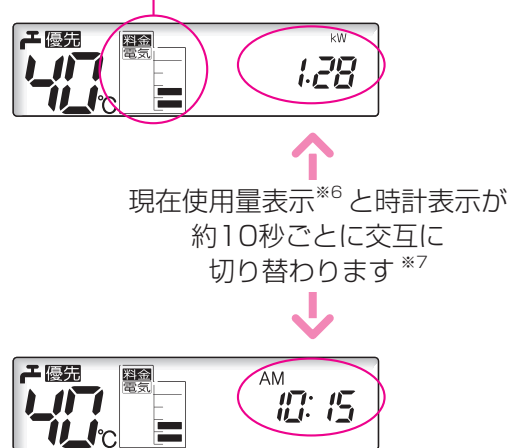

- ※5 表示させるエネルギーを変更できます。(☞P60「トップ画面の使用状況表示」)
- ※6 P60「トップ画面の使用状況表示」で、設定を \square (電気)以外に変更した場合、ガス・お湯の現在使用量表示は出ません。
- ※7 切り替わらないようにも変更できます。(☞P61「トップ画面の電気使用量表示」)

■ 運転スイッチ「切」にしたとき

画面が消灯する前に、今日の実績を約3秒間表示します。(表示するエネルギーは、運転スイッチ「切」にするたびに変わります)

「ガス」表示の例

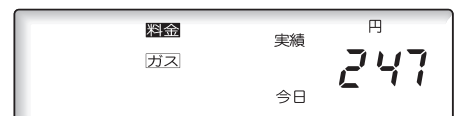

エネルギースイッチで使用状況を確認する

- * 運転スイッチ「入」の状態エネルギースイッチを押すと、「今日の実績」を確認できます。
- * エネルギースイッチを押してから約20秒そのままにすると、自動的に表示内容が切り替わります。(約10分たつとエネルギー画面を終了します)
- 給湯温度スイッチを押せば、手動で表示内容を切り替えることもできます。
- * 画面表示は例です。

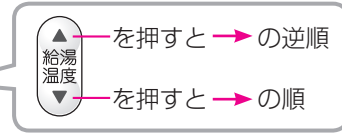

■ 電気 .. 電力測定ユニットがある場合に確認できます

エネルギーを1回押す

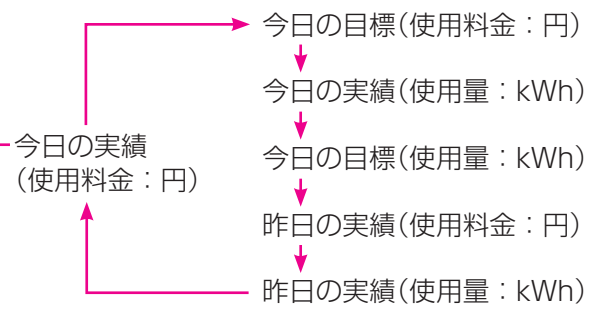

■ ガス

電力測定ユニットがない場合、エネルギーを1回押す

電力測定ユニットがある場合、エネルギーを2回押す

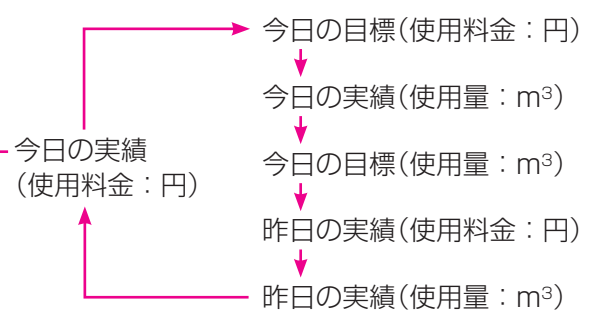
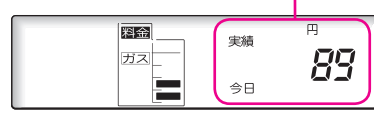

■ お湯

電力測定ユニットがない場合、エネルギーを2回押す

電力測定ユニットがある場合、エネルギーを3回押す

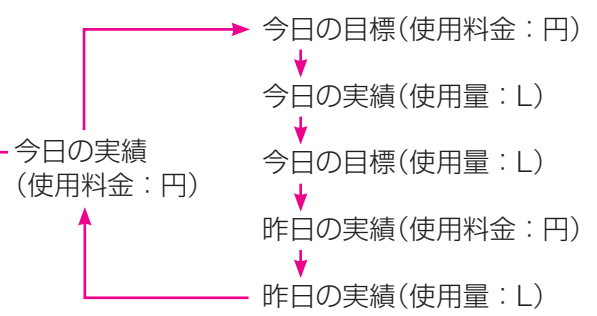

■ CO₂

電力測定ユニットがない場合、エネルギーを3回押す

電力測定ユニットがある場合、エネルギーを4回押す

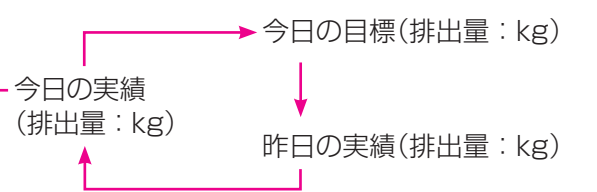

* エネルギー画面を終了したいときは、エネルギースイッチを数回押してください。

エネルギーの設定を変更する-1

【台所リモコン】

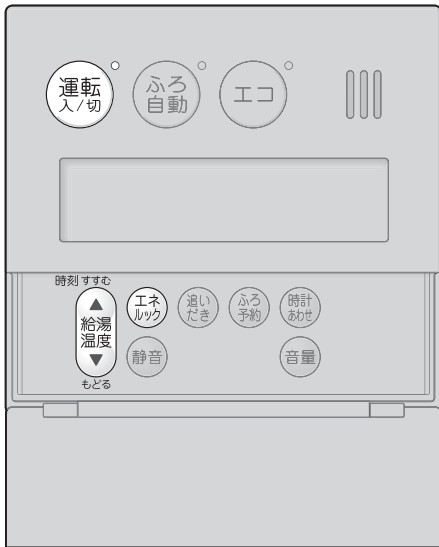

CO₂排出量の内訳

CO₂排出量として表示するエネルギーを変更したいときに。



- 1 運転入/切 を「切」にする
- 2 エネルギー を約2秒間押して
項目No. 70を点滅させる
- 3 エネルギー を押す
(点滅が右に移動します)

設定を変更

- 4 給湯温度 で、点滅している3
(または1~7)を変更する

- 1 ガスのみ
- 2 お湯のみ
- 3 ガス+お湯
- 4 電気のみ
- 5 電気+ガス
- 6 電気+お湯
- 7 電気+ガス+お湯

(初期設定=3^{※2})

※1 4~7 は、電力測定ユニットがある場合に設定できます。

※2 電力測定ユニットがある場合、初期設定は7です。

設定完了

トップ画面の使用状況表示

トップ画面の使用状況表示の種類を変更したいときに。



- 1 運転入/切 を「切」にする
 - 2 エネルギー を約2秒間押して
項目No. 71を点滅させる
- 項目No. を変更
- 3 給湯温度 で、点滅している71を
71にする

- 4 エネルギー を押す
(点滅が右に移動します)

設定を変更

- 5 給湯温度 で、点滅している0
(または1~3)を変更する

電力測定ユニットがない場合

- 0 自動切り替え ※0と3は表示が「ガス→お湯→CO₂→ガス…」と自動的に変わります。
- 1 ガス
- 2 お湯
- 3 自動切り替え

電力測定ユニットがある場合

- 0 電気 ※3は表示が「電気→ガス→お湯→CO₂→電気…」と自動的に変わります。
- 1 ガス
- 2 お湯
- 3 自動切り替え

(初期設定=0)

設定完了

【そのまま機器を使用する場合】 運転入/切 を「入」にする

【機器を使用しない場合】 約30秒放置する

トップ画面の電気使用量表示

トップ画面の電気使用量表示の種類を変更したいときに。

※電力測定ユニットがない場合はこの設定は関係ありません。



1 を「切」にする

2 を約2秒間押して
項目No. を点滅させる

項目No.を変更

3 で、点滅している を
 にする

4 を押す
(点滅が右に移動します)

設定を変更

5 で、点滅している
(または) を変更する

時計と現在使用量表示の
交互表示(約10秒ずつ)

現在使用量表示なし
(時計のみ)

現在使用量表示のみ

(初期設定=)

設定完了

【電力測定ユニットがある場合】 電気料金

* 電気の単価料金を変更したいときに。
* 単価料金は「電気使用量のお知らせ」などの明細書を参考にしてください。(各明細書について不明な場合は、電気事業者にお問い合わせください)



1 を「切」にする

2 を約2秒間押して
項目No. を点滅させる

項目No.を変更

3 で、点滅している を
 にする

4 を押す
(点滅が右に移動します)

設定を変更

5 で、点滅している
(または) を変更する

円/kWh

※ に設定すると、エネルギーロックで
電気の料金表示をしません。

(初期設定=)

設定完了

【電力測定ユニットがある場合】 電気使用量の目標

* 電気の目標の自動設定をやめて、
お好みで1か月の使用量の目安
の目標を設定したいときに。
* 目標値は明細書を参考にしてください。



1 を「切」にする

2 を約2秒間押して
項目No. を点滅させる

項目No.を変更

3 で、点滅している を
 にする

4 を押す
(点滅が右に移動します)

設定を変更

5 で、点滅している
(または) を変更する

kWh

※ に設定すると、目標が自動的に
設定されます。(P58)

(初期設定=)

設定完了

【そのまま機器を使用する場合】



を「入」にする

【機器を使用しない場合】 約30秒放置する

エネルギーの設定を変更する-2

ガス料金

- * ガスの単価料金を変更したいときに。
- * 単価料金は「ガス使用量のお知らせ」などの明細書を参考にしてください。(各明細書について不明な場合は、ガス事業者にお問い合わせください)

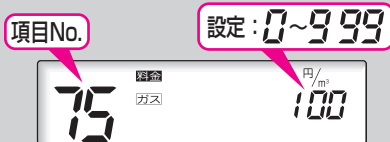

1 運転入/切 を「切」にする

2 エネルック を約2秒間押して
項目No. 75 を点滅させる

項目No. を変更

3 給湯温度 で、点滅している 75 を
75 にする

4 エネルック を押す
(点滅が右に移動します)

設定を変更

5 給湯温度 で、点滅している 100
(または 0~999) を変更する

0~999 円/m³

※ 0 に設定すると、エネルックで
ガスの料金表示をしません。

(初期設定=100)

設定完了

ガス使用量の目標

- * ガスの目標の自動設定をやめて、お好みで1か月の使用量の目安の目標を設定したいときに。
- * 目標値は明細書を参考にしてください。



1 運転入/切 を「切」にする

2 エネルック を約2秒間押して
項目No. 76 を点滅させる

項目No. を変更

3 給湯温度 で、点滅している 76 を
76 にする

4 エネルック を押す
(点滅が右に移動します)

設定を変更

5 給湯温度 で、点滅している 0
(または 1~999) を変更する

0~999 m³

※ 0 に設定すると、目標が自動的に
設定されます。(P58)

(初期設定=0)

設定完了

水道料金

- * 水道の単価料金を変更したいときに。
- * 単価料金は「水道使用量のお知らせ」などの明細書を参考にしてください。(各明細書について不明な場合は、水道事業者にお問い合わせください)



1 運転入/切 を「切」にする

2 エネルック を約2秒間押して
項目No. 77 を点滅させる

項目No. を変更

3 給湯温度 で、点滅している 77 を
77 にする

4 エネルック を押す
(点滅が右に移動します)

設定を変更

5 給湯温度 で、点滅している 200
(または 0~999) を変更する

0~999 円/m³

※ 0 に設定すると、エネルックで
水道の料金表示をしません。

(初期設定=200)

設定完了

【そのまま機器を使用する場合】



を「入」にする

【機器を使用しない場合】

約30秒放置する

水道使用量の目標

- * 水道の目標の自動設定をやめて、お好みで1か月の使用量の目安の目標を設定したいときに。
- * 目標値は明細書を参考にしてください。



1 を「切」にする

2 を約2秒間押して
項目No. 78 を点滅させる

項目No. を変更

3 で、点滅している 78 を
79 にする

4 を押す
(点滅が右に移動します)

設定を変更

5 で、点滅している 0
(または 1~999) を変更する

0~999 m³

* 0 に設定すると、目標が自動的に設定されます。(P58)

(初期設定=0)

設定完了

使用状況表示

トップ画面の使用状況表示をやめたいときに。



1 を「切」にする

2 を約2秒間押して
項目No. 79 を点滅させる

項目No. を変更

3 で、点滅している 79 を
78 にする

4 を押す
(点滅が右に移動します)

設定を変更

5 で、点滅している on
(または of) を変更する

on 使用状況表示する
of 使用状況表示しない

(初期設定=on)

設定完了

【電力測定ユニットがある場合】 CO₂換算値(電気)

電気のCO₂換算値を変更したいときに。



1 を「切」にする

2 を約2秒間押して
項目No. 80 を点滅させる

項目No. を変更

3 で、点滅している 80 を
80 にする

4 を押す
(点滅が右に移動します)

設定を変更

5 で、点滅している 0.69
(または 0.0~9.99) を変更する

0.0~9.99 kgCO₂/kWh

(初期設定=0.69*)

* 火力発電のCO₂排出係数(中央環境審議会地球環境部会目標達成シナリオ小委員会「中間とりまとめ」2001年より)

設定完了

【そのまま機器を使用する場合】



を「入」にする

【機器を使用しない場合】 約30秒放置する

エネルギーの設定を変更する-3

CO₂換算値(ガス)

ガスのCO₂換算値を変更したいときに。



- 1 運転入/切 を「切」にする
- 2 エネルック を約2秒間押して 項目No. 70 を点滅させる

項目No.を変更

- 3 給湯温度 で、点滅している 70 を 81 にする

- 4 エネルック を押す
(点滅が右に移動します)

設定を変更

- 5 給湯温度 で、点滅している 2.21 (または 0.0 ~ 9.99) を変更する

0.0 ~ 9.99 kgCO₂/m³
(初期設定 = 2.21^{*})

※都市ガス13Aの代表組成より

設定完了

CO₂換算値(水道)

水道のCO₂換算値を変更したいときに。



- 1 運転入/切 を「切」にする
- 2 エネルック を約2秒間押して 項目No. 70 を点滅させる

項目No.を変更

- 3 給湯温度 で、点滅している 70 を 82 にする

- 4 エネルック を押す
(点滅が右に移動します)

設定を変更

- 5 給湯温度 で、点滅している 0.36 (または 0.0 ~ 9.99) を変更する

0.0 ~ 9.99 kgCO₂/m³
(初期設定 = 0.36^{*})

※環境省発表資料より

設定完了

エネルギー初期化

エネルギーに関する設定内容をリセットしたいときに。
※CO₂換算値(電気・ガス・水道)はリセットしません。



- 1 運転入/切 を「切」にする
- 2 エネルック を約2秒間押して 項目No. 70 を点滅させる

項目No.を変更

- 3 給湯温度 で、点滅している 70 を 83 にする

- 4 エネルック を押す
(点滅が右に移動します)

設定を変更

- 5 給湯温度 の 給湯 をピッと鳴るまで (約5秒間) 押す
表示が on になり、変更した設定が初期設定に戻ります。

設定完了

【そのまま機器を使用する場合】



を「入」にする

【機器を使用しない場合】

約30秒放置する

使い勝手に合わせて設定を変更する<ユーザー設定>-1

【浴室リモコン】

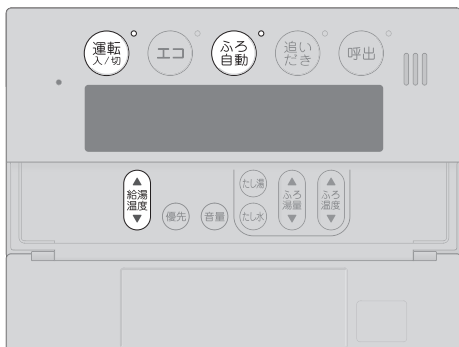

【台所リモコン】

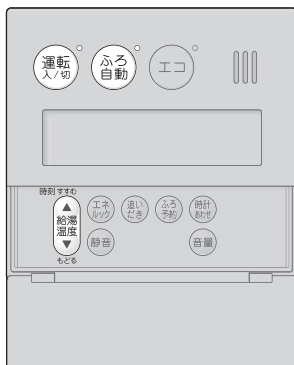

リモコンの音声ガイド

リモコンの音声ガイドあり・なしを変更したいときに。



変更したリモコンのみ
設定が変わります

1 運転入/切 を「切」にする

2 ふろ自動 を約2秒間押して
項目No. 1 を点滅させる

3 ふろ自動 を押す
(点滅が右に移動します)

設定を変更

4 給湯温度 で、点滅している on (または of) を変更する

on 音声ガイドあり
of 音声ガイドなし

(初期設定 = on)

設定完了

【浴室リモコンの場合】

「表示の節電」と時計表示

「表示の節電」によって表示が消えないようにしたいときや、運転スイッチ「切」でも時計を表示させたいときなどに。



浴室リモコンで設定できます

1 運転入/切 を「切」にする

2 ふろ自動 を約2秒間押して
項目No. 1 を点滅させる

項目No. を変更

3 給湯温度 で、点滅している 1 を
2 にする

4 ふろ自動 を押す
(点滅が右に移動します)

設定を変更

5 給湯温度 で、点滅している 1 (または 2, 3) を変更する

- 1 表示の節電をする
運転スイッチ「切」時の時計表示をしない
- 2 表示の節電をしない
運転スイッチ「切」時の時計表示をしない
- 3 表示の節電をしない
運転スイッチ「切」時にも時計表示をする

(初期設定 = 1)

設定完了

【そのまま機器を使用する場合】 運転入/切 を「入」にする

【機器を使用しない場合】 約30秒放置する

使い勝手に合わせて設定を変更するユーザー

【台所リモコンの場合】 台所リモコンの時計表示と 増設リモコンの「表示の節電」

運転スイッチ「切」でも台所リモコンの時計を表示させたいときや、増設リモコンの「表示の節電」の設定を変えたいときに。



台所リモコンで設定できます

手動ふる配管クリーン

手動でふる配管クリーンをするときに。



浴室・台所のどちらのリモコンでも設定できます

沸き上がり後の自動保温・自動たし湯の時間

自動保温の時間を変更できます。また、自動保温・自動たし湯をしないようにできます。
(自動たし湯は全自動タイプのみ)



浴室・台所のどちらのリモコンでも変更できます

1 運転入/切 を「切」にする

2 ふろ自動 を約2秒間押して
項目No. 1 を点滅させる

項目No. を変更

3 給湯温度 で、点滅している 1 を
2 にする

4 ふろ自動 を押す
(点滅が右に移動します)

設定を変更

5 給湯温度 で、点滅している 1 (または 2) を
変更する

1 台所リモコン：運転スイッチ「切」時は時計表示をしない
増設リモコン：表示の節電をする

2 台所リモコン：運転スイッチ「切」時にも時計表示をする
増設リモコン：表示の節電をしない

(初期設定 = 1)

設定完了

1 運転入/切 を「切」にする

2 ふろ自動 を約2秒間押して
項目No. 1 を点滅させる

項目No. を変更

3 給湯温度 で、点滅している 1 を
3 にする

4 ふろ自動 を押す
(点滅が右に移動します)

設定を変更

5 給湯温度 の 給湯 を押す

＝ すぐにふる配管クリーン開始 ＝

※ 運転入/切 が「入」になります。

1 運転入/切 を「切」にする

2 ふろ自動 を約2秒間押して
項目No. 1 を点滅させる

項目No. を変更

3 給湯温度 で、点滅している 1 を
4 にする

4 ふろ自動 を押す
(点滅が右に移動します)

設定を変更

5 給湯温度 で、点滅している 4 (または 0~9) を変更する

0 沸き上がり後、自動保温・自動たし湯をしません

1~9 1~9時間 (1時間単位)

(初期設定 = 4)

設定完了

【そのまま機器を使用する場合】 運転入/切 を「入」にする / 【機器を使用しない場合】 約30秒放置する

一設定 > 2

【全自動タイプのみ】 自動ふろ配管クリーン

自動ふろ配管クリーンをしないように(するように)できます。



浴室・台所のどちらのリモコンでも変更できます

1 運転^{入/切}を「切」にする

2 風呂^{自動}を約2秒間押して
項目No. 1 を点滅させる

項目No. を変更

3 給湯^{温度}で、点滅している 1 を
5 にする

4 風呂^{自動}を押す
(点滅が右に移動します)

設定を変更

5 給湯^{温度}で、点滅している 1 (または
2, 3) を変更する

- 1 自動ふろ配管クリーンをする
- 2 運転スイッチ「入」時のみ自動ふろ配管クリーンをする
- 3 自動ふろ配管クリーンをしない

(初期設定 = 1)

設定完了

【全自動タイプのみ】 沸き上がり後の自動たし湯

沸き上がり後の自動たし湯をしたくない(したい)ときに。



浴室・台所のどちらのリモコンでも変更できます

1 運転^{入/切}を「切」にする

2 風呂^{自動}を約2秒間押して
項目No. 1 を点滅させる

項目No. を変更

3 給湯^{温度}で、点滅している 1 を
5 にする

4 風呂^{自動}を押す
(点滅が右に移動します)

設定を変更

5 給湯^{温度}で、点滅している on (または
of) を変更する

- on 沸き上がり後、自動保温・自動たし湯をします
- of 沸き上がり後、自動保温のみします
(自動たし湯はしません)

(初期設定 = on)

設定完了

【音量がない場合】 リモコンの音量

リモコンの操作音・音声ガイド・呼び出し音・メロディの音量を変更したいときに。



変更したリモコンのみ
設定が変わります

1 運転^{入/切}を「切」にする

2 風呂^{自動}を約2秒間押して
項目No. 1 を点滅させる

項目No. を変更

3 給湯^{温度}で、点滅している 1 を
8 にする

4 風呂^{自動}を押す
(点滅が右に移動します)

設定を変更

5 給湯^{温度}で、点滅している 2 (または
0, 1, 3) を変更する

- 0 なし
- 1 小
- 2 中
- 3 大

(初期設定 = 2)

設定完了

【そのまま機器を使用する場合】 運転^{入/切}を「入」にする / 【機器を使用しない場合】 約30秒放置する

使い勝手に合わせて設定を変更するユーザー

給湯温度の上限(最高温度)

あついお湯が出ないようにしたいときなどに。



浴室・台所のどちらのリモコンでも変更できます

1 運転入/切を「切」にする

2 ふろ自動を約2秒間押して項目No.1を点滅させる

項目No.を変更

3 給湯温度で、点滅している1を11にする

4 ふろ自動を押す
(点滅が右に移動します)

設定を変更

5 給湯温度で、点滅している60(または32, 35, 37~48, 50, 55)を変更する

32°C, 35°C, 37°C~48°C(1°Cきざみ), 50°C, 55°C, 60°C

(初期設定 = 60)

設定完了

お湯を使ったときのお湯はり(ふろ自動・たし湯)の一時中断

お湯はり(ふろ自動・たし湯)を中断せずに、同時にお湯を使いたいときに。



浴室・台所のどちらのリモコンでも変更できます

1 運転入/切を「切」にする

2 ふろ自動を約2秒間押して項目No.1を点滅させる

項目No.を変更

3 給湯温度で、点滅している1を12にする

4 ふろ自動を押す
(点滅が右に移動します)

設定を変更

5 給湯温度で、点滅しているon(またはof)を変更する

on 給湯とお湯はり(ふろ自動・たし湯)を同時に使うと、お湯はりを中断します
* お湯を使い終わると再開します。
* 中断した分、沸き上がりが遅くなります。

of 給湯とお湯はり(ふろ自動・たし湯)を同時に使っても、お湯はりを中断しません
* お湯の出が悪くなることがあります。
* 給湯・シャワーは、ふろ温度のお湯が出ます。

(初期設定 = on)

設定完了

浴室リモコンで追だき操作した場合の追だき温度

少しあつめに追だきしたいときに。

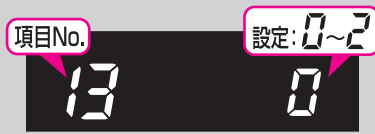

浴室リモコンで変更してください

1 運転入/切を「切」にする

2 ふろ自動を約2秒間押して項目No.1を点滅させる

項目No.を変更

3 給湯温度で、点滅している1を13にする

4 ふろ自動を押す
(点滅が右に移動します)

設定を変更

5 給湯温度で、点滅している0(または1, 2)を変更する

0 浴槽のお湯の温度+約1°Cまで沸かします

1 設定「0」より、もう少し高い温度まで沸かします

2 設定「1」より、もう少し高い温度まで沸かします

どの設定の場合でも、浴槽のお湯の温度が設定したふろ温度より低いときは、設定温度まで沸かします。

(初期設定 = 0)

設定完了

【そのまま機器を使用する場合】 運転入/切を「入」にする / 【機器を使用しない場合】 約30秒放置する

一設定 > 3

沸き上がりのお知らせ

沸き上がりのお知らせをしたくないときや、くりかえしたいときに。
※台所リモコンで追いだき操作した場合の追いだき完了のお知らせも含まれます。



浴室・台所のどちらのリモコンでも変更できます

1 運転入/切 を「切」にする

2 ふろ自動 を約2秒間押して
項目No. 1 を点滅させる

項目No. を変更

3 給湯温度 で、点滅している 1 を
14 にする

4 ふろ自動 を押す
(点滅が右に移動します)

設定を変更

5 給湯温度 で、点滅している 1 (または
0, 2) を変更する

- 0 沸き上がりのお知らせをしない
- 1 沸き上がりのお知らせを1回する
- 2 沸き上がりのお知らせをくりかえす
1回目はメロディ+音声でお知らせ、その後約1分おきに「ピピピ」+音声を5回くりかえし

(初期設定 = 1)

設定完了

浴室リモコンで追いだき操作した場合の追いだき完了のお知らせ

追いだき完了のお知らせをしたい(したくない)ときに。



浴室リモコンで変更してください

1 運転入/切 を「切」にする

2 ふろ自動 を約2秒間押して
項目No. 1 を点滅させる

項目No. を変更

3 給湯温度 で、点滅している 1 を
15 にする

4 ふろ自動 を押す
(点滅が右に移動します)

設定を変更

5 給湯温度 で、点滅している of (または
on) を変更する

on 追いだき完了のお知らせをする
(浴室リモコン・台所リモコン両方でお知らせします)

of 追いだき完了のお知らせをしない

(初期設定 = of)

設定完了

機器の水抜き

機器の水抜きをするときに。
(P74)



浴室・台所のどちらのリモコンでも変更できます

1 運転入/切 を「切」にする

2 ふろ自動 を約2秒間押して
項目No. 1 を点滅させる

項目No. を変更

3 給湯温度 で、点滅している 1 を
18 にする

4 ふろ自動 を押す
(点滅が右に移動します)

設定を変更

5 給湯温度 の 給湯 を押して、点滅している of を on に変更する

すぐに機器の水抜き開始

※機器の水抜き中に of を選択すると機器の水抜きを中止します。

【そのまま機器を使用する場合】 運転入/切 を「入」にする / 【機器を使用しない場合】 約30秒放置する

使い勝手に合わせて設定を変更するユーザー

設定のリセット

変更したユーザー設定などを初期設定に戻します。
(☞P99「初期設定一覧」の★の項目)



浴室・台所のどちらのリモコンでも変更できます

1 運転入/切 を「切」にする

2 ふろ自動 を約2秒間押して
項目No.1 を点滅させる

項目No.を変更

3 給湯温度 で、点滅している1を
19にする

4 ふろ自動 を押す
(点滅が右に移動します)

設定を変更

5 給湯温度 の 給湯 をピッと鳴るまで
(約5秒間)押す

表示が on になり、変更した設定が初期設定に戻ります。

設定完了

ふろ温度の上限(最高温度)

ふろ温度の設定や、沸き上がりの温度を制限したいときに。



浴室リモコンで変更してください

1 運転入/切 を「切」にする

2 ふろ自動 を約2秒間押して
項目No.1 を点滅させる

項目No.を変更

3 給湯温度 で、点滅している1を
20にする

4 ふろ自動 を押す
(点滅が右に移動します)

設定を変更

5 給湯温度 で、点滅している of (または
33~48) を変更する

of ふろ温度の上限：48℃
追いだきすると最高約50℃まで沸き上がります。(☞P42)

33~48
ふろ温度の上限：設定した温度
追いだきしても設定した温度以上にはなりません。

(初期設定 = of)

設定完了

台所リモコンのスイッチを押したときの表示画面の明るさ

台所リモコンのスイッチを押したときの表示画面を明るく(暗く)したいときに。



台所リモコンで設定してください

1 運転入/切 を「切」にする

2 ふろ自動 を約2秒間押して
項目No.1 を点滅させる

項目No.を変更

3 給湯温度 で、点滅している1を
21にする

4 ふろ自動 を押す
(点滅が右に移動します)

設定を変更

5 給湯温度 で、点滅している2 (または
0,1,3) を変更する

0 暗い
1 やや暗い
2 標準
3 明るい

(初期設定 = 2)

設定完了

【そのまま機器を使用する場合】 運転入/切 を「入」にする / 【機器を使用しない場合】 約30秒放置する

一設定>-4

【全自動タイプのみ】

スピードオート設定

ふる自動の沸き上がり時間を数分短縮したいときに。

項目No.

設定: *on* または *of*

23 *of*

浴室・台所のどちらのリモコンでも変更できます

1  を「切」にする

2  を約2秒間押して
項目No.1を点滅させる

項目No.を変更

3  で、点滅している1を
23にする

4  を押す
(点滅が右に移動します)

設定を変更

5  で、点滅している *of* (または *on*) を変更する

on スピードオート設定をする
スピードオート設定をすると、沸かし直し時は、残り湯の量によって沸き上がりの湯量が変わります(☞P38)

of スピードオート設定をしない
(初期設定 = *of*)

設定完了

【そのまま機器を使用する場合】  を「入」にする / 【機器を使用しない場合】 約30秒放置する

凍結による破損を予防する

<p>お願い</p>	<p>凍結による破損を 予防する</p>	<p>*暖かい地域でも、機器や配管内の水が凍結して破損事故が起こることがありますので、以下をお読みいただき、必要な処置をしてください。 *凍結により機器が破損したときの修理は、保証期間内でも有料になります。</p>
-------------------	--------------------------	---

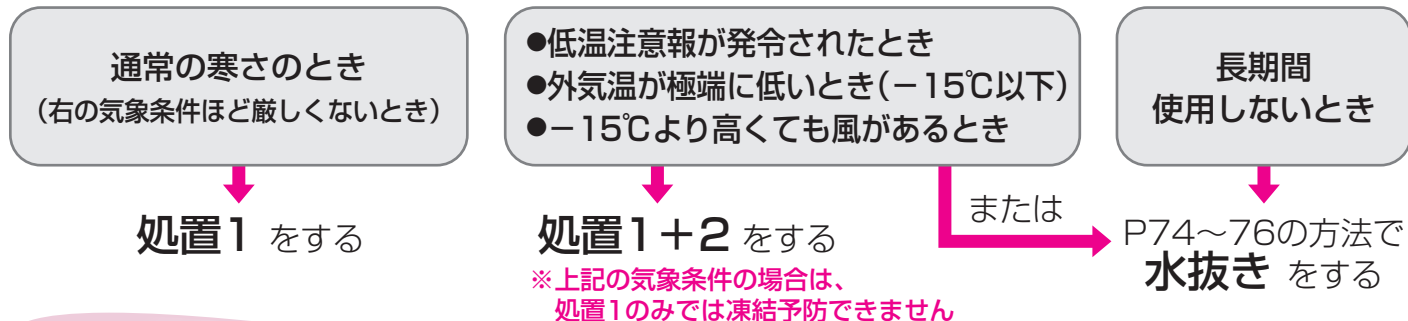

処置 1 凍結予防ヒーター+ポンプ運転による方法

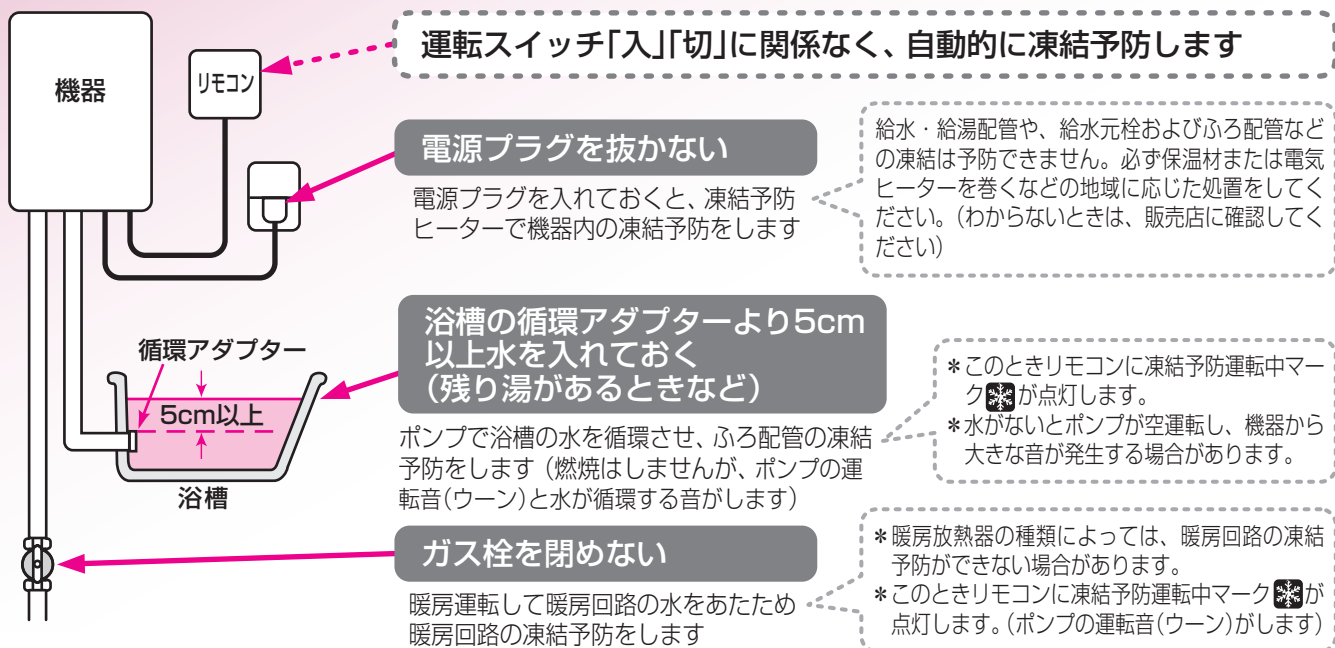

処置 2 通水による方法

1 リモコンの運転スイッチ「切」にする

2 サーモスタット式混合水栓やシングルレバー式混合水栓の場合は、最高温度側にする

3 おふろの給湯栓を開き、少量の水を流したままにする
少量の水とは・・・1分間に約400cc、太さ約4mm

4 約30分後、流れる量を確認する

流量が不安定になっている場合があります

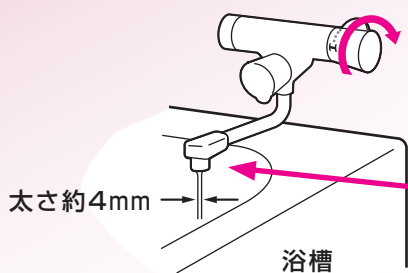

*機器だけでなく、給水・給湯配管、給水元栓なども同時に凍結予防できます。
*結露現象予防として、運転スイッチ「切」の状態でご湯栓から水を出さないようお願いしていますが(P21)凍結予防の処置の場合は問題ありません。

*サーモスタット式混合水栓やシングルレバー式混合水栓の場合、再使用時の温度設定にご注意ください。やけど予防のため。
*この処置をしても凍結するおそれのある場合には、P74~76の手順で水抜きをおこなってください。

凍結してお湯(水)が出ないとき

■リモコンの運転スイッチを「切」にする

- *「入」にしていると燃焼する場合があります。
- *気温の上昇により自然に解凍するまで待つことをおすすめします。

■すぐにお湯を使いたい場合は、以下の方法をお試しください

1 リモコンの  を「切」にする

2 台所などの給湯栓を少し開けておく

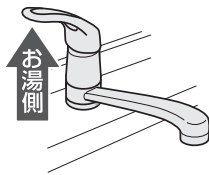

3 ガス栓を閉める

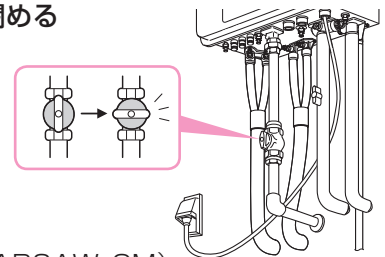

(例：FT4210ARSAW₃CM)

4 給水元栓を回してみる(閉めてみる)

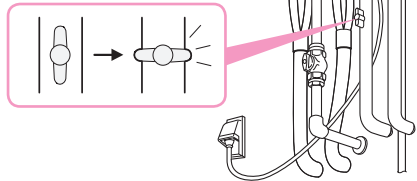

■ 給水元栓が凍結して回らない場合

- 1) タオルを給水元栓のまわりに巻く。
- 2) **人肌程度(30~40℃)のぬるま湯**を給水元栓に巻いたタオルにゆっくりかける。(床面などがぬれないように処置をする)

注意

- * 熱湯をかけると配管が破裂するおそれがあります。
- * 機器の電源プラグ、コード、電源コンセントにお湯がかからないように注意してください。
- * ガス栓とまちがえないように注意してください。

- 3) 給水元栓が回る(水が流れる音がする)ようになったら、給湯栓を閉める。
- 4) タオルを外し、給水元栓のまわりについた水を乾いた布でふき取る。
- 5) 今後凍結しにくいようにするため、給水元栓まわりに保温材をかぶせるなどの処置をする。(わからないときは、販売店に確認してください)

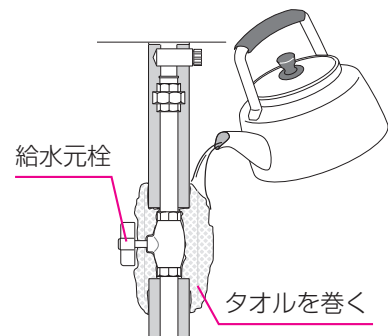

■ 給水元栓が回るのに水が出ない場合

給水元栓を必ず閉め、気温の上昇により自然に解凍するのを待つか、販売店または、当社営業所・サービスセンターにご連絡ください。

- * 凍結した場合は、そのままでは絶対に使用しないでください。(暖房運転もしないでください) 機器の故障の原因となります。
- * 給湯栓から水が出るようになっても、機器や配管から水漏れがないかよく確認のうえ使用してください。
- * 上記の手順3でガス栓を閉めている間は、ポンプの循環で暖房回路の凍結予防は保たれます。(暖房放熱器の種類によっては、暖房回路の凍結予防ができない場合があります)



長期間使用しないとき(水抜きの方法)-1

注意

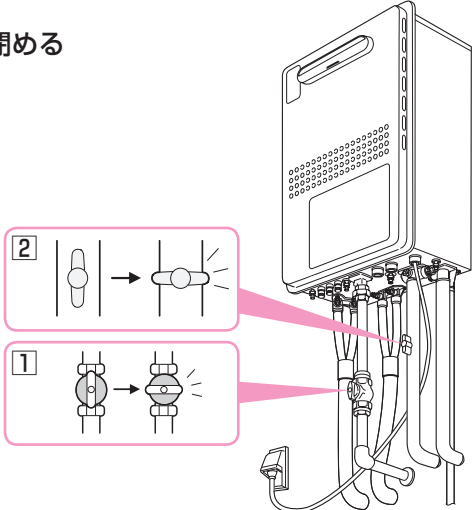

機器の水抜きをする場合、暖房放熱器を停止し、リモコンの運転スイッチ「切」にし、機器が冷えてからおこなう

やけど予防のため。機器の使用直後は、機器内のお湯が高温になっています。

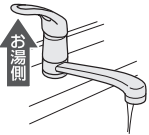
操作	お知らせ
<p>準備 水抜き栓などからお湯(水)が約5L出ますので、機器の下に容器などを置いて排水を受けてください。</p>	
<p>1 ガス栓①と給水元栓②を閉める</p>  <p>(例：FT4210ARSAW₃CM)</p>	
<p>2 浴槽内の水を完全に排水する</p>	
<p>3 1. リモコンの  を「切」にする 2. 「使い勝手に合わせて設定を変更する」の要領で「機器の水抜き」の設定を「ON」にする(☞P69) 3. 浴槽の循環アダプターから排水することを確認する</p>	<ul style="list-style-type: none"> * このあと、浴槽に水を流し込まないでください。 * 水抜きを中止する場合は、運転スイッチを「入」にするか、機器の水抜きの設定を「OFF」にしてください。 * 水抜きの途中で電源プラグを抜かないでください。 * 「機器の水抜き」の設定をしてから約2分たつと、「ピピッ」とお知らせ音が鳴ります。(このお知らせ音が鳴るまでは手順8の操作はおこなわないでください)
<p>4 家中のすべての給湯栓を全開にする</p> 	

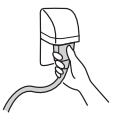
操作	お知らせ
<p>5</p> <ol style="list-style-type: none"> 1. 水抜き栓③を左に回して開ける 2. 水抜き栓(フィルター付き)④を左に回して外す 3. 過圧防止安全装置(水抜き栓)⑤を左に回して開ける 4. 【品番に“P”がつく製品の場合】 水抜き栓⑥を左に回して外す 【品番に“P”がつかない製品の場合】 水抜き栓⑥を左に回して開ける 5. 【水抜き栓⑦⑧⑨がある場合】 水抜き栓⑦⑧⑨を左に回して開ける 	<p>* 排水します。</p>
<p>6</p> <p>機器正面の下部にあるラベルで、不凍液が入っているかどうか確認する</p> <p>* 「不凍液が入っています」というラベルがある場合→手順8へ</p> <p>* 上記以外の場合(不凍液が入っていない場合)→手順7,8へ</p>	<p>* 不凍液が入っていない場合、手順7,8で水抜きしますが、暖房放熱器や暖房配管の凍結予防はできません。</p>
<p>7</p> <p>【不凍液が入っていない場合】 水抜き栓⑩⑪⑫を左に回して開ける</p>	<p>* 排水します。 * 寒冷地では不凍液のご使用をおすすめします。</p>
<p>8</p> <p>手順3の2.の操作から2分以上経過後(リモコンで「ピピッ」とお知らせ音が鳴ったあと)、水抜き栓⑬⑭⑮を左に回して開け、約3分そのままにする</p>	<p>* 排水します。</p>
<p>9</p> <p>機器の電源プラグを抜く ぬれた手でさわらない</p> 	
<p>10</p> <p>完全に排水したことを確認したあと、すべての水抜き栓・過圧防止安全装置(水抜き栓)・家中のすべての給湯栓を閉める</p> <p>確実に閉まっていることを確認する ※閉まっていると排気ガスが漏れる場合があります</p>	

【FT4209KRSシリーズ, FT4210KRSSWCM, FT3509KRSシリーズの場合】

(例：FT4209KRSAWCM)

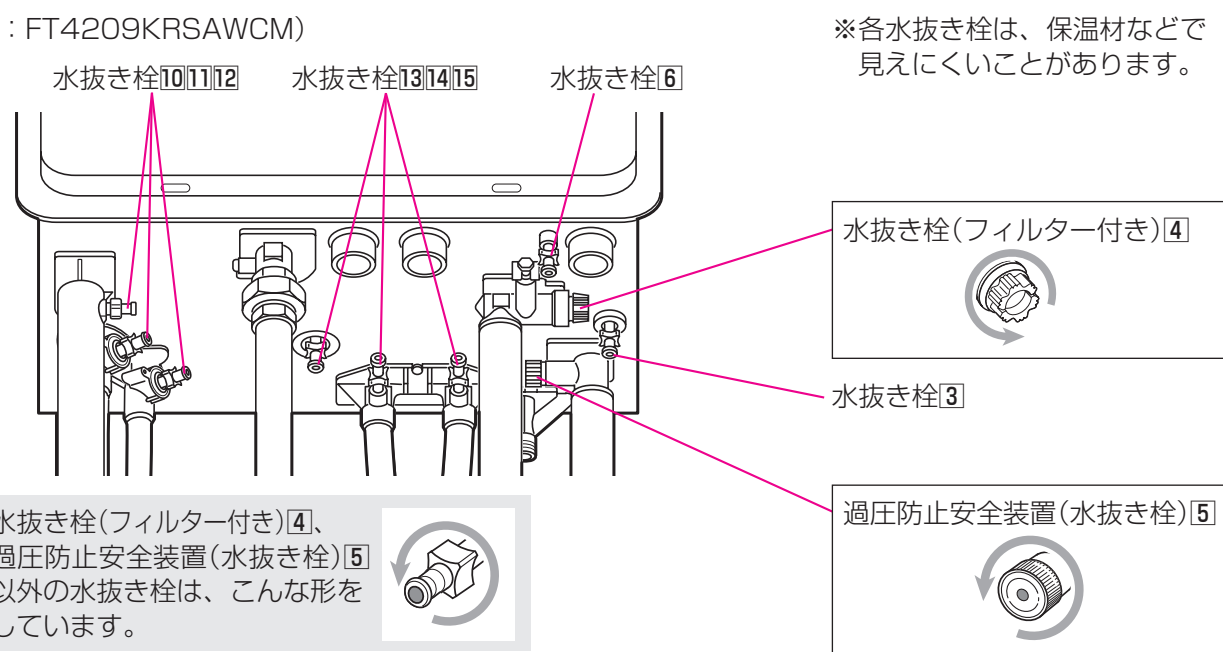

水抜き栓⑩⑪⑫ 水抜き栓⑬⑭⑮ 水抜き栓⑥

※各水抜き栓は、保温材などで見えにくいことがあります。

水抜き栓(フィルター付き)④

水抜き栓③

過圧防止安全装置(水抜き栓)⑤

水抜き栓(フィルター付き)④、過圧防止安全装置(水抜き栓)⑤以外の水抜き栓は、こんな形をしています。

長期間使用しないとき(水抜きの方法)-2

(つづき)

【FT4210ARSシリーズ, FT3510ARSシリーズ, FT2810ARSシリーズ, FT4211ARSシリーズの場合】

(例：FT4210ARSAW₃PM)

※各水抜き栓は、保温材などで見えにくいことがあります。

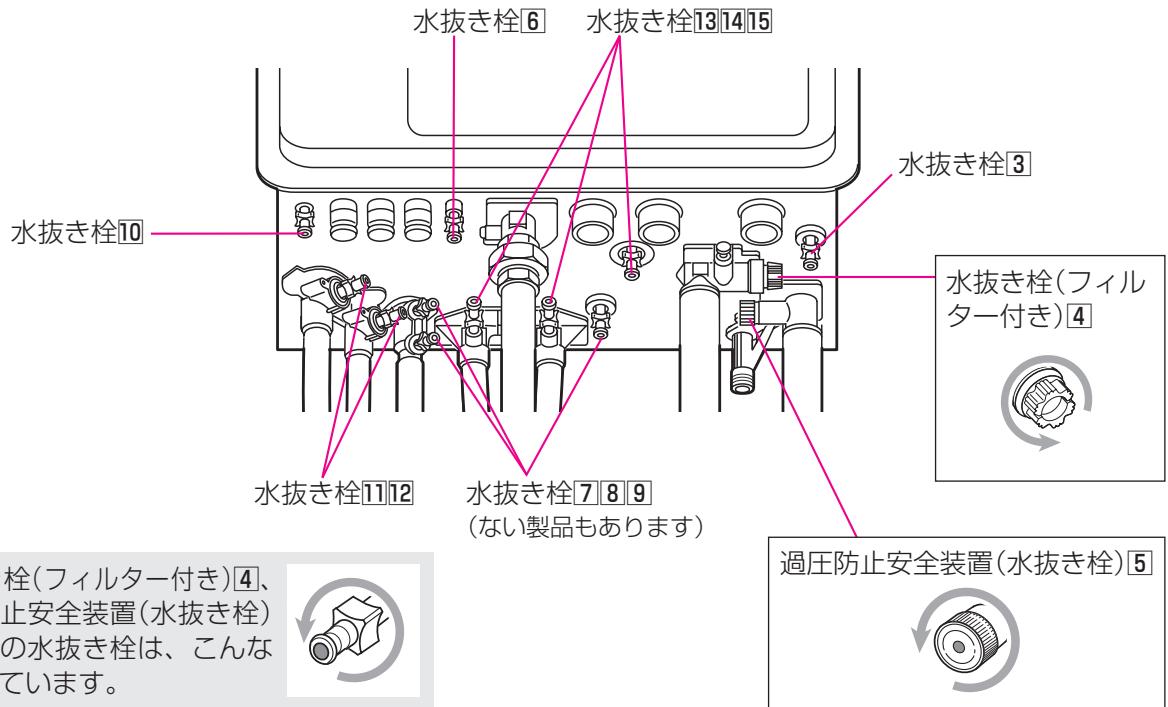

水抜き後の再使用のとき

1. すべての水抜き栓・過圧防止安全装置(水抜き栓)・家中のすべての給湯栓が確実に閉まっていることを確認する。
2. 給水元栓を開ける。
3. 家中のすべての給湯栓を開け、水が出ることを確認してから閉め、機器や配管から水漏れがないかよく確認する。
4. ガス栓を開け、電源プラグを電源コンセントに差し込む。
5. ポンプの呼び水をする。(P22の手順4)

※通水後初めての暖房・ふろ使用で、リモコンに表示「543」「73」が出る場合

暖房放熱器側の運転とリモコンの運転スイッチをいったん「切」にし、機器の給水元栓が開いていること・水抜き栓⑩⑪⑫が閉まっていることを確認し、電源プラグを抜き、再度電源プラグを差し込んで再使用してください。

日常の点検・お手入れのしかた-1

⚠️注意



機器の点検・お手入れをする場合、暖房放熱器を停止し、リモコンの運転スイッチ「切」にし、機器が冷えてからおこなう

やけど予防のため。
機器の使用直後は、機器内のお湯が高温になっています。

点検(定期的)

チェック 機器や排気口のまわりに洗濯物・新聞紙・木材・灯油・スプレー缶など、燃えやすいものを置いていないか？

➡️ 燃えやすいものを置かない。

チェック * 機器外装に異常な変色はないか？
* 機器外装の下部周辺などにサビや穴開きはないか？
* 運転中に機器から異常音が聞こえないか？
* 機器・配管から水漏れはないか？

➡️ 現象があった場合は、販売店または、当社営業所・サービスセンターへ連絡する。

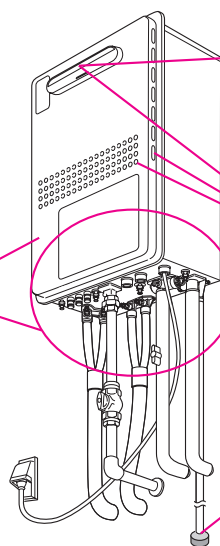

チェック 排気口にススがついていないか？

➡️ ついていたら、販売店または、当社営業所・サービスセンターへ連絡する。

チェック 排気口・給気口がホコリなどでふさがっていないか？

➡️ ふさがっている場合は、掃除する。

チェック 【品番に“P”がつかない製品の場合】ドレン配管の先にゴミ詰まりなどがないか？

➡️ ゴミなどは取り除く。

(例：FT4210ARSAW₃CM)

お手入れ(こまめに掃除)

● 循環アダプターのフィルター ●

フィルターが詰まると、お風呂の温度がご希望の温度にならないおそれがありますので、以下の方法で必ずこまめに掃除してください。

※運転スイッチ「切」にしてからおこなってください。

※フィルターは必ず正常に取り付けて使用してください。外したままや、正常に取り付けられていない状態で使用すると、機器が故障することがあります。

1 循環アダプターのフィルターを左に回して外す

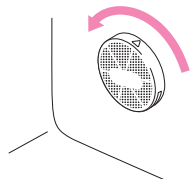

2 歯ブラシなどで水洗いする

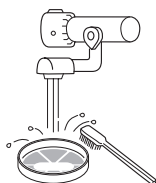

3 △同士を合わせてはめ込む

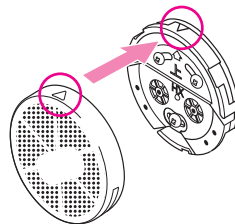

4 右に止まるまで回して固定する

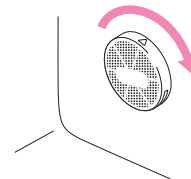

(循環アダプターの形状は、異なる場合があります)

日常の点検・お手入れのしかた-2

お手入れ(定期的)

● 機器本体 ●

- * 機器本体の外装の汚れは、ぬれた布で落したあと充分水気をふき取ってください。特に汚れのひどいときには、中性洗剤を使用してください。
- * 海に近く潮風が当たりやすい地域の場合、潮風によって、機器本体および配管接続部にサビが発生する場合があります。サビがひどい場合は、機器本体内部への影響も考えられますので、点検(有料)をおすすめします。

● リモコン ●

リモコンの表面が汚れたときは、湿った布で軽くふいてください。

お願い	リモコンの掃除には、塩素系のカビ洗浄剤や酸性の浴室用洗剤などを使用しない	お願い	リモコンに、水しぶきをかけない、蒸気を当てない、故意に水をかけない
変形する場合があります。		炊飯器、電気ポットなどに注意。故障の原因になります。防水型のリモコンでも、多量の水は故障の原因になります。	

● おふろの配管 ●

- * ポンプで浴槽の水を循環させるため、湯あかはたまりにくくなっていますが、雑菌などが気になる場合は市販のふろがま洗浄剤をお試しください。(ふろがま洗浄剤の説明書に従って正しく洗浄してください)
- * ふろ配管クリーンによって配管内の残り湯を押し出すことができます。(P54,55)

● 水抜き栓のフィルター ●

水抜き栓のフィルターにゴミなどが詰まると、お湯の出が悪くなったりお湯にならない場合がありますので、以下の方法で掃除をしてください。

- ※お湯の使用後は、機器内のお湯が高温になりますので、運転スイッチ「切」にして機器が冷えてからおこなってください。(やけど予防のため)
- ※水抜き栓からお湯(水)が出ますので、機器の下に容器などを置いて排水を受けてください。

1. 給水元栓を閉める。
2. すべての給湯栓を開ける。
3. 水抜き栓を左に回して外す。(※1)
4. 配管とつながっているバンドから外す。
5. フィルター部分を歯ブラシなどで水洗いする。(※2)
6. 元どおりに水抜き栓を取り付ける。
7. すべての給湯栓を閉める。
8. 給水元栓を開け、水抜き栓の周囲に水漏れがないことを確認する。

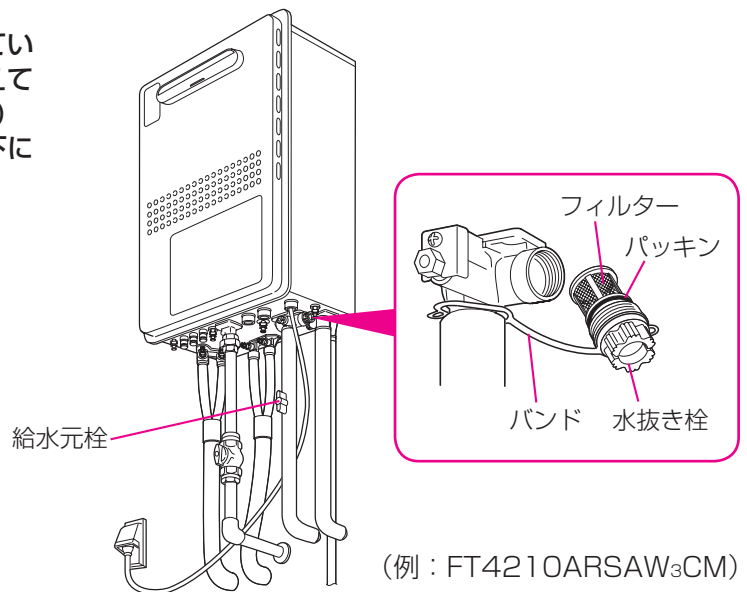

- (※1)このとき水(湯)が出るので注意してください。
- (※2)水抜き栓からフィルターが外れた場合は、水抜き栓とフィルターのパッキンをなくさないように注意してください。

● 不凍液をご使用の場合の 種類と交換(有料)について ●

※機器正面の下部にあるラベルで、不凍液が入っているかどうか確認できます。

【不凍液の種類】 必ず当社指定の不凍液をご使用ください。

【不凍液の交換】 不凍液は3年に1度交換してください。交換せずに使用された場合は、防サビと凍結予防の効果がなくなり、機器や暖房放熱器が破損するおそれがあります。
交換の際は、販売店または、当社営業所・サービスセンターへご相談ください。

● 定期点検のおすすめ(有料) ●

ご使用上支障がない場合でも、不慮の事故を防ぎ、安心してより長くご使用いただくために、年1回程度の定期点検をおすすめします。

なお、給水用具(逆流防止装置)に関しては、(社)日本水道協会発行の給水用具の維持管理指針に示されている定期点検の実施をおすすめします。時期は4～6年に1回程度をおすすめします。点検は販売店にご相談ください。

あんしん点検について

1. 「あんしん点検(有償)」について

- ・ご利用いただいておりますガス温水機器は長期間ご使用いただくと、経年劣化によって安全上支障が生じ、お客さまに危害を及ぼすおそれがあります。
- ・使用期間の目安である「設計上の標準使用期間」を超えてのご使用は、経年劣化による事故発生の危険度が高くなります。継続してご使用される場合は、「あんしん点検」をおすすめいたします。
- ・「あんしん点検」は、お客さまの任意で受けていただく有償の点検です。点検時点で機器が点検基準に適合しているかどうかを確認するものであり、継続的な性能維持や故障予防を保証するものではありません。

2. 点検時期

- ・本製品は、設計上の標準使用期間を10年と算定しております。
- ・機器ごとに設計上の標準使用期間を定め、終了時期の前後1年間を点検期間としておすすめします。
- ・なお、ご使用年数が長い場合は整備・修理のための部品をご用意できないことがあります。

3. 点検項目

- ・長期使用製品安全点検制度で定められた法定の点検基準を参考に当社で設定した点検基準で実施します。
- ・点検は、当社社員または「リベナス エネドゥ」・「エネドゥ」が行います。

4. 点検料金

- ・点検費用はお客さまにご負担いただくこととなります。
- ・なお、点検の結果、整備・修理が必要となった場合は、別途、整備・修理費用が発生します。
- ・詳しくは、当社ホームページをご覧ください。 <http://www.tohogas.co.jp>

5. お問い合わせ先

- ・「あんしん点検」のお申し込み・お問い合わせは、下記の連絡先へお願いします。

東邦ガス株式会社
特定保守製品点検センター
Tel フリーダイヤル **0120 - 872 - 909**
【受付時間】 平日9:00~17:00
※土・日・祝日等の当社指定休日を除く

6. 設計上の標準使用期間とは

- ・「設計上の標準使用期間」とは、標準的な使用条件のもとで、適切な取り扱いで使用し、適切な維持管理が行われた場合に、安全上支障なく使用することができる標準的な期間として設計上設定される期間で、製品ごとに設定されるものです。無償保証期間とは異なります。
- ・上記の標準使用条件を超える使用頻度・使用環境・設置場所または、業務用等本来の目的以外の方法で使用された場合には、「設計上の標準使用期間」よりも早期に安全上支障を生じる恐れが高まります。

故障・異常かな？と思ったら-1

こんなときは	こんなことが考えられます	処置
給湯栓を開いてもお湯が出てこないお湯にならない	ガス栓・給水元栓が全開になっていない。	ガス栓・給水元栓を全開に。
	断水している。	復旧を待つ。
	給湯栓が充分開いていない。	給湯栓を充分に開ける。
	ガスメーター(マイコンメーター)がガスを遮断している。	ガス事業者に連絡を。
	水抜き栓のフィルターにゴミなどが詰まっている。	☞P78
	凍結している。	☞P73
	運転スイッチ「切」になっている。	運転スイッチ「入」に。
	夏場などの水温が高いときに、低温のお湯を少量出そうとすると、お湯になりません。	給湯温度を上げるか、給湯栓をもっと開いて使用する。
お湯が出てくるまで時間がかかる	機器から給湯栓まで距離があるためです。	異常ではありません。
低温のお湯が出ない	給水元栓が全開になっていない。	給水元栓を全開に。
	給湯温度の設定が合っていない。	☞P34
	夏場などの水温が高いときに低温のお湯を出そうとすると、お湯の温度が設定温度より高くなることがあります。	給湯栓をもっと開いて使用する。
	少量のお湯を出そうとすると、お湯の温度が設定温度より高くなる場合があります。	もう少し給湯栓を開いて使用する。
	ソーラー接続ユニットを使用して太陽熱温水器と接続している場合、太陽熱温水器でお湯の温度が高くなるため、低温のお湯が出ない場合があります。	異常ではありません。
高温のお湯が出ない	ガス栓が全開になっていない。	ガス栓を全開に。
	給湯温度の設定が合っていない。	☞P34
	【ユーザー設定の項目No. 12 を「oF」に変更した場合(☞P68)】お湯はり・たし湯中にお湯を使うと、ふる温度のお湯が出ます。お湯はり・たし湯が終わっても、お湯の使用をいったんやめるまでは、高温のお湯は出ません。(給湯温度設定が高温のときのやけど予防のため)※リモコンの表示はそのままです。<例：給湯温度の設定60℃→お湯の温度40℃>	異常ではありません。
給湯栓を絞ると水になった	給湯栓から流れるお湯の量が1分間に約3.5L以下になったとき消火します。給湯栓をもっと開いてお湯の量を多くすれば、お湯の温度は安定します。	異常ではありません。
給湯温度の調節ができない	操作しているリモコンが優先になっていない。	優先切替。☞P35
給湯温度の設定がある温度以上、上げられない	ユーザー設定の項目No. 11 で給湯温度の上限を設定している。	☞P68
給湯栓から出るお湯の量が少ない	エコ設定(☞P48)すると、給湯量が少なくなります。	お好みに応じて給湯量を変更する。☞P48
お湯が白く濁って見える	水中に溶け込んでいた空気が熱せられ、細かい泡となって出てくる現象で、無害なものです。	異常ではありません。

故障・異常かな？と思ったら-2

(つづき)

	こんなときは	こんなことが考えられます	処置
お湯・シャワー	給湯栓から出るお湯の量が変化する	お湯を使用中に、他の場所でお湯を使用したりふる自動をすると、お湯の量が減る場合があります。また、水道の圧力や配管条件によっては、極端にお湯の量が減ったりいったん止まる場合があります。	異常ではありません。 いずれもしばらくすると安定します。
		【ユーザー設定の項目No. 12 を「 oF 」に変更した場合(☞P68)] お湯の出が悪くなる場合があります。	異常ではありません。
		給湯栓の種類によっては、初め多く出てその後安定するなど、出湯量が変化するものがあります。	異常ではありません。
お風呂	ふる温度の設定がある温度以上、上げられない	ユーザー設定の項目No. 20 でふる温度の上限を設定している。	☞P70
	設定したふる温度どおりに沸き上がらない	お湯はり中にふる温度を低く設定し直した場合、実際の沸き上がりの温度は設定温度より高くなる場合があります。	異常ではありません。
	お風呂のお湯がぬるい お風呂のお湯があつい	ふる温度の設定が合っていない。	☞P40
		浴槽の循環アダプターのフィルターにゴミや毛髪が詰まっている。	☞P77
		浴槽の循環アダプターのフィルターが確実に取り付けられていない。	確実に取り付ける。 ☞P77
		ユーザー設定の項目No. 20 でふる温度の上限を設定している。	☞P70
	設定したふる湯量どおりに沸き上がらない	ふる湯量の設定が合っていない。	☞P41
		浴槽の循環アダプターのフィルターにゴミや毛髪が詰まっている。	☞P77
		沸き上がらないうちに、何度もふる自動スイッチの「切」「入」をくりかえすと、お湯があふれる場合があります。	異常ではありません。
		【ユーザー設定の項目No. 23 を「 on 」に変更した場合(☞P71)] 残り湯の量によっては、沸き上がり量が異なる場合があります。	☞P38
【全自動タイプの場合】 上記4点を確認してもなお問題のあるときは、記憶しているふる湯量(水位)が合っていない可能性があります。		ふる湯量(水位)をリセットする。☞P89	
【自動タイプの場合】 浴槽に人が入っているときにふる自動スイッチを「入」にすると、お湯があふれる場合があります。		異常ではありません。	
	【自動タイプの場合】 「自動タイプで困ったときは」をご覧ください。	☞P15	
浴槽の循環アダプターから「ポコ、ポコ」と空気の出る音がすることがある	お風呂の配管などにたまった空気が出る音です。	異常ではありません。	
お湯はりの初めに水が出る	水温が高いときや、ふる温度を低く設定しているときは、お湯はりの初めに水が出る場合があります。	異常ではありません。	

こんなときは	こんなことが考えられます	処置
ふろ自動や追いだきの沸き上がりがいつもより遅い	<p>ふろ自動と給湯を同時に使うと、お湯の出をよくするためにお湯はりを一時中断します。そのため、沸き上がりが遅くなります。</p> <p>給湯と暖房と追いだき(またはふろ自動による沸かし直し)を同時に使うと、能力が下がったり、ポンプ運転が一時中断したりするため、沸き上がりが遅くなる場合があります。</p> <p>暖房と追いだきを同時に使うと、能力が下がるため、沸き上がりが遅くなる場合があります。</p>	<p>異常ではありません。ユーザー設定の項目No. 12を「OFF」に変更して、中断しないようにする。☞P68</p> <p>いずれかの使用をやめると改善します。</p> <p>いずれかの使用をやめると改善します。</p>
ふろ自動が途中で停止した	ふろ自動と給湯を同時に使うと、お湯の出をよくするためにお湯はりを一時中断します。そのため、ふろ自動が途中で停止します。	異常ではありません。ユーザー設定の項目No. 12 を「 OFF 」に変更して、中断しないようにする。☞P68
ふろ自動や追いだきを始めるとにごったお湯が出る	ふろ配管クリーンをしていない場合、ふろ自動や追いだきを始めた直後、配管中の残り湯が若干混入します。特ににごり系の入浴剤を使用した場合は、目立つことがあります。	☞P54,55
浴槽の循環アダプターからお湯が出たり止まったりする	ふろ自動スイッチを押すと、残り湯の量を確認するためにポンプが作動し、しばらくは循環アダプターからお湯が出たり止まったりします。	異常ではありません。
おふろを使用していないのに浴槽の循環アダプターからお湯(水)が出る	凍結予防のためポンプが作動し、配管に残っている水が循環アダプターから出る場合があります。 【全自動タイプの場合】 浴槽のお湯(水)を排水中、ふろ配管クリーンがはたらくと、循環アダプターからお湯が出ます。	異常ではありません。 ☞P54
浴槽の循環アダプターから出るお湯の温度が変化する	給湯と暖房と追いだき(またはふろ自動による沸かし直し)を同時に使うと能力が下がるため、起こる現象です。	いずれかの使用をやめると改善します。
追いだきができない 追いだきが途中で停止した	<p>浴槽の循環アダプター上部より5cm以上、お湯(水)が入っていない。</p> <p>ポンプの呼び水をしていない。</p> <p>浴槽の循環アダプターのフィルターにゴミや毛髪が詰まっている。</p> <p>断水している。(断水時は、浴槽にためていた残り湯の追いだきはできません)</p>	<p>確認する。</p> <p>☞P222の手順4</p> <p>☞P77</p> <p>復旧を待つ。</p>
追いだきしてもふろ温度が上がらない	ユーザー設定の項目No. 20 でふろ温度の上限を設定している。	☞P70

(つづく)

故障・異常かな？と思ったら-3

(つづき)

	こんなときは	こんなことが考えられます	処置
お風呂	【全自動タイプの場合】 自動ふろ配管クリーンがはたらかない	自動ふろ配管クリーンのはたらき条件が揃っていない可能性があります。	自動ふろ配管クリーンの条件を再確認の上、操作する。☞P54
		次の場合は、条件が揃っていても自動ふろ配管クリーンがはたらかないことがあります。 * 給湯やシャワーの使用中に排水栓を抜いたとき。 * 排水スピードが遅いとき。(例：浴槽の排水口が詰まっているなど)	異常ではありません。
		停電した。(停電後は、自動ふろ配管クリーンのはたらきません)	異常ではありません。
		ユーザー設定の項目No. 5 が「3」になっている。	「1」が「2」にする。☞P67
	【全自動タイプの場合】 排水栓を抜いていないのに自動ふろ配管クリーンがはたらいた	市販または洗濯機付属のふろ水ポンプなどで浴槽水をくみ上げた場合、排水栓を抜いたときに浴槽水が減るスピードと同じ程度の早さで浴槽水が減ると、はたらきことがあります。	異常ではありません。
	追いだきしないのに浴槽の水があたたかくなる	暖房使用中に、ふろ配管の凍結予防(ポンプ運転)がはたらくと、浴槽の水があたたかくなる場合があります。	異常ではありません。
リモコン	運転ランプが点灯しない	停電している。 電源プラグが抜けている。	復旧を待つ。 電源プラグの確認を。
	時計表示が「-:-」になっている	停電後または電源プラグを抜いたあと、再通電して時計を表示させると「-:-」になる場合があります。	時計をあわせ直す。 ☞P32
	浴室リモコンが表示の節電の状態にならない	ユーザー設定の項目No. 2 が「2」が「3」になっている。 給湯温度を60℃に設定している場合は、表示の節電はしません。 ふろ自動ランプ点灯中は、表示の節電はしません。	☞P65 異常ではありません。 異常ではありません。
	浴室リモコンの画面表示がいつのまにか消えている	お湯を使わないまま、またはスイッチを押さないまま約10分(お風呂の機能を使った場合、約1時間)たつと画面表示が消えます。	お湯を使ったり、スイッチを押すと、表示の節電を解除します。
	浴室リモコンのスイッチを押しても、そのスイッチの動作をしない(例)運転スイッチを押して「切」にしたはずなのに、切れていない など…	表示の節電中は、1回押すと表示の節電を解除し、もう1回押すとそのスイッチの機能がはたらきスイッチと、1回押すだけでそのスイッチの機能がはたらきスイッチがあります。(運転スイッチ「入」「切」は、運転ランプの点灯・消灯で確認してください)	☞P5
	リモコンのスイッチや表面のビニールが破れてきた、はがれてきた、浮き上がって空気が入っている	リモコンの表面には、出荷時に保護シート(表面に傷などがつかないようにするためのもの)が貼ってあります。この保護シートは、はがさずに使用してもはがして使用してもかまいません。保護シートをはがさずに使用した場合は、よく触れる部分などが破れてきたりはがれてきたりしますが、そこからリモコンに水が入って故障することはありません。	気になる場合は保護シートをはがす。
	リモコンに❄️マークが点灯している	凍結予防のためポンプが作動しているときに点灯します。	異常ではありません。

	こんなときは	こんなことが考えられます	処置
エネルギー	【パルス出力対応の水道メーターがある場合】 リモコンに表示する水道使用量が、水道局の明細書より著しく少ない	パルス出力対応の水道メーターの使用が長期にわたる場合、水道メーターがパルスのデータを正しく出力できなくなっている可能性があります。	改善するためには、水道メーターの交換が必要です。(水道メーターを設置した会社にお問い合わせください)
	床面がなかなかあたたまらない	床仕上げ材の種類・外気温度・住宅構造などによって、あたたかくなるまでの時間は異なります。(目安：1時間程度) 暖房と給湯と追いだき(またはふろ自動による沸かし直し)を同時に使用すると能力が下がるため、起こる現象です。	異常ではありません。 いずれかの使用をやめると改善します。
暖房	床面のあたたかさが場所によって異なる	温水配管内に温水を循環させて床をあたためるしくみになっています。温水配管の通っているところと通っていないところでは、床面の温度に多少の差が生じます。	異常ではありません。
	床暖房の温度変更をしていないのに床面の温度が下がった	床暖房しはじめは、早く床面をあたためるために高温の温水を流し、ある程度時間がたつと、温水を一定の温度に下げます。 暖房と給湯と追いだき(またはふろ自動による沸かし直し)を同時に使用すると能力が下がるため、起こる現象です。	異常ではありません。 いずれかの使用をやめると改善します。
	床暖房中に音がする	床暖房の熱によって、温水床暖房マットや床仕上げ材などが収縮・膨張するため発生する音、または温水の流れる音です。	異常ではありません。
	床暖房を使用していないのに床があたたまることがある	暖房回路内の空気抜きや凍結予防のためにポンプが作動したときに、他の暖房放熱器を使用していると、一時的に床があたたまる場合があります。	異常ではありません。
	床面の足ざわりが場所によって異なる	温水配管やその接続部などがあるため、床面の足ざわりが周囲と異なる場合があります。	異常ではありません。
	床面に凹凸や段差がある	温水床暖房マットを2枚以上併設しているときや、床仕上げ材と周辺の継ぎ合わせ部などには多少の凹凸があるため、光の当たり具合により目立つことがあります。	異常ではありません。
	床面の継ぎ目にすき間がある	暖房を使用することにより、乾燥して仕上げ材が収縮し、継ぎ目にわずかなすき間が生じる場合があります。	異常ではありません。
	床面が変色した	床仕上げ材に直射日光が長時間当たると、日焼けによる変色やひび割れが生じる場合があります。	カーテンやブラインドで日差しをさえぎる。
	浴室暖房乾燥機の温風の温度が変化したり低くなったりする	暖房と給湯と追いだき(またはふろ自動による沸かし直し)を同時に使用すると能力が下がるため、起こる現象です。	いずれかの使用をやめると改善します。
	浴室暖房をしても浴室がなかなかあたたまらない		
暖房を使用していないのにパネルヒーターがあたたまる	パネルヒーターのバルブが開いていると、追いだき時にパネルの温度が上がります。	パネルヒーターのバルブを閉める。	

故障・異常かな？と思ったら-4

こんなときは	こんなことが考えられます	処置
排気口から湯気が出る	二次熱交換器で熱を回収された燃焼ガスは、熱を奪われるため温度が低く、また多くの水分を含んでいます。このため、外気に触れると結露し、白い湯気に見えます。	異常ではありません。 ☞P8
機器を使用していない場合でも、暖房回路の凍結予防時には、白い湯気が出ます。	機器を使用していない場合でも、暖房回路の凍結予防時には、白い湯気が出ます。	異常ではありません。
【品番に“P”がつかない製品の場合】 ドレン配管から頻繁に排水する	機器内に発生した結露水をドレン配管から排出します。(最大100cc/分程度)	異常ではありません。 ☞P8
【品番に“P”がつく製品の場合】 浴室で排水音が聞こえることがある	機器内に発生した結露水を、ポンプで浴室に排出します。この時に音が発生します。(最大約20秒間、1日約5回 ※季節や使用条件により異なります)	異常ではありません。
運転中に停止した	ガス栓・給水元栓が全開になっていない。 断水している。 給湯栓が充分開いていない。 ガスメーター(マイコンメーター)がガスを遮断している。	ガス栓・給水元栓を全開に。 復旧を待つ。 給湯栓を充分に開ける。 ガス事業者に連絡を。
運転を停止しても、しばらくの間ファンの回転音(ブーン)がする 運転スイッチを「入」「切」したり、給湯栓を開閉したり、機器の使用後しばらくするとモータが動く音(クックッ、クー)がする	再使用時の点火をより早くするため、また、再使用時にお湯の温度を早く安定させるために機器が作動している音です。	異常ではありません。
ポンプの回転音(ウーン)がする	追いだき終了後、お湯をませるためにポンプがしばらく作動することがあります。 ふろ予約時、予約時刻の1~2時間前に、残り湯チェックのためポンプが作動します。 気温が下がると、凍結予防のためにポンプが作動します。 長期間使用しない場合に、暖房回路内にたまった空気を抜き、次回使用するとき支障がないようにするためにポンプが作動します。(約1か月ごと)	異常ではありません。 異常ではありません。 異常ではありません。 異常ではありません。
【品番に“P”がつく製品の場合】 機器内の結露水を排水するため、使用後しばらくはポンプが作動します。	【品番に“P”がつく製品の場合】 機器内の結露水を排水するため、使用後しばらくはポンプが作動します。	異常ではありません。
過圧防止安全装置(水抜き栓)から、お湯(水)が少しの間出ることがある	機器内に高い圧力が生じたとき、過圧防止安全装置のはたらきにより、過圧防止安全装置(水抜き栓)から水滴が落ちることがあります。	異常ではありません。
水が青く見える 浴槽や洗面台が青く変色した	浴槽や洗面台が水中に含まれる微量の銅イオンと脂肪分(湯あか)により青く着色することがありますが、健康上問題ありません。	浴室用洗剤とスポンジでこまめに掃除することにより着色しにくくなります。



故障表示が出ているときは

不具合が生じたとき、リモコンの時計表示部に故障表示が点滅します。

下表に応じた処置をしてください。

(お客さまで対処できるもののみ記載しています)

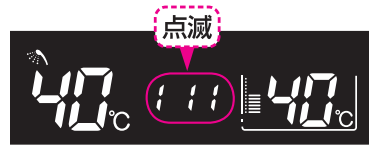

(浴室リモコンの表示例)

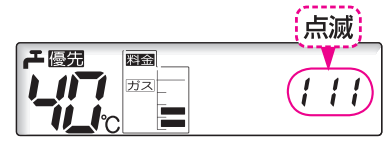

(台所リモコンの表示例)

故障表示	原因	処置
002	初めてふろ自動をするとき、浴槽に試運転時の水などが残っていたため	再度ふろ自動スイッチを押すと故障表示が消えますので、次回ふろ自動をするとき、浴槽内に残り湯がない状態でおこなってください。(それ以降は残り湯があってもふろ自動ができます)
011	給湯を連続60分以上運転したため	給湯栓を閉め、運転スイッチをいったん「切」にし、再度「入」にして使用してください。
012	追いだきを連続90分以上運転したため	運転スイッチをいったん「切」にし、再度「入」にしてください。浴槽のお湯の温度が高温になっている場合は、安全のため点検を受けてください。
032	浴槽の排水栓の閉め忘れ	リモコンの音声「♪ おふろの栓を確認してください」でもお知らせします。 浴槽の排水栓を閉め、再操作をして表示・音声が出なければ正常です。
111	給湯側の点火エラーが生じたため	運転スイッチ「切」にし、P88の※の事項を確認して、問題があれば処置してください。 その後運転スイッチ「入」にし、給湯栓を開いて表示が出なければ正常です。
113	暖房側の点火エラーが生じたため	運転スイッチと暖房放熱器側の運転を「切」にし、P88の※の事項を確認して、問題があれば処置してください。 その後運転スイッチと暖房放熱器側の運転を「入」にして暖房運転をし、表示が出なければ正常です。
161	お湯の温度が設定温度より異常に上がりすぎたため	給湯栓を閉め、運転スイッチをいったん「切」にし、再度「入」にして、給湯栓をもっと開いて使用してください。
562	断水などで水が通っていないため(ふろ自動、追いだき、たし湯、たし水するとき)	給水元栓が開いているか、断水していないか(水栓から水が出るか)を確認し、いったん運転スイッチ「切」にし、通水を確認してから再使用してください。
632	おふろの追いだきするとき、浴槽のお湯(水)が足りない	運転スイッチをいったん「切」にして再び「入」にし、浴槽のお湯(水)を循環アダプターの上部より5cm以上入れてからおふろの追いだきをしてください。
	循環アダプターのフィルター詰まり、または、フィルターが正常に取り付けられていないため	循環アダプターのフィルターが詰まっているか、フィルターが正常に取り付けられているか確認して、運転スイッチをいったん「切」にし、再度「入」にして使用してください。
661	水量を調節する装置に異常が生じたため	しばらく使用はできますが、必ず販売店または、当社営業所・サービスセンターにご連絡ください。 ※ただし、以下の場合にはすぐに使用をやめ、販売店または、当社営業所・サービスセンターにご連絡ください。 ・お湯の出始めや、お湯の量を変更したときに、設定温度よりも熱いお湯が出る ・高温のお湯が出る

(つづく)

故障・異常かな？と思ったら-5

(つづき)

故障表示	原因	処置
290	中和器の詰まり	販売店または、当社営業所・サービスセンターにご連絡ください。
920	中和器の交換が必要です (中和器の寿命です)	しばらくは機器を使用できますが、能力が低下します。 販売店または、当社営業所・サービスセンターにご連絡ください。
930	中和器の交換が必要です (中和器の寿命です)	機器が使用できません。 販売店または、当社営業所・サービスセンターにご連絡ください。
900 901 903	本体の燃焼に異常が生じたため	運転スイッチをいったん「切」にして再び「入」にしてもリセットできない、またはリセットしてもたびたび表示が出る場合は、修理を依頼してください。
101 103	給排気に異常が生じたため、安全のために能力を低下させます	能力低下の状態で使用できますが、安全のため点検を受けてください。
991 993	本体の燃焼に異常が生じたため	機器が使用できません。 修理を依頼してください。

※11113 表示時の確認事項

ガス栓が開いているか

▶ 開いていなければ、全開にしてください。

ガスメーター(マイコンメーター)が
ガスを遮断していないか

▶ 遮断していたら、当社営業所・サービスセンターにご連絡
ください。

● 以下の場合、販売店または、当社営業所・サービスセンターにご連絡ください ●

- * 前記以外の表示が出るとき
- * 前記の処置をしてもなお表示がくりかえし出るとき
- * その他、わからないとき

【全自動タイプのみ】 設定したふろ湯量にならないときは（水位のリセット）



P82「設定したふろ湯量どおりに沸き上がらない」を確認しても、設定した湯量にならない場合は、下記の手順をお試しください。

1 浴槽のお湯(水)を空にする



2 排水栓を閉める

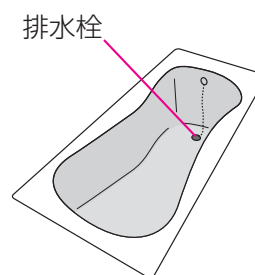

3 浴室リモコンで、ふろ湯量を設定し直す(☞P41)

4 運転入/切を「切」にする

5 ふたの中の「たし湯」と「たし水」を同時に、ピッと鳴るまで(約2秒間)押す

【浴室リモコン】

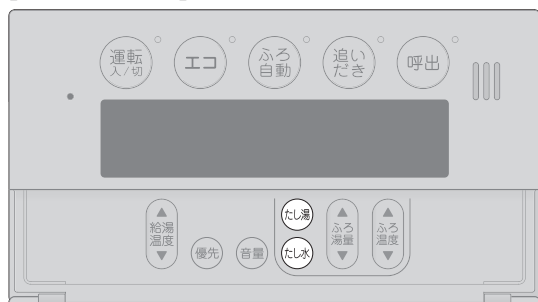

6 ふろ自動の完了後、それでも湯量がおかしい場合は、販売店または、当社営業所・サービスセンターにご相談ください

- *自動的に「運転入/切」と「ふろ自動」が「入」になり、ふろ自動が始まります。
- *通常のふろ自動より、沸き上がりに時間がかかります。
- ふろ自動が完了するまで停止しないでください**
- *沸き上がるとメロディでお知らせします。

アフターサービスについて

サービスを依頼される時

P81～89の「故障・異常かな?と思ったら」を調べていただき、なお異常のあるときは、販売店または、当社営業所・サービスセンターにご連絡ください。

● 連絡していただきたい内容 ●

品番 …………… 機器正面に貼り付けてある銘板または保証書をご覧ください
お買い上げ日 …………… 保証書をご覧ください
異常の状況 …………… 故障表示など、できるだけ詳しく
ご住所・ご氏名・電話番号
訪問ご希望日



※作業に危険を伴う場所に製品が取り付けられている場合は、アフターサービスをお断りすることがあります。
(工事店にご相談ください)

保証について

この取扱説明書には保証書がついています。
必ず販売店名・お買い上げ日などが記入されているのを確認してください。
保証書の内容をよくお読みになったあとは、大切に保管しておいてください。

無料修理期間経過後の故障修理については、修理によって機能が維持できる場合、有料で修理いたします。

補修用性能部品の保有期間

この製品の補修用性能部品の保有期間は、製造打切後10年です。
なお、補修用性能部品とは、製品の性能を維持するための部品です。

移設される場合

転居などで機器を移設される時は、機器(銘板)に表示してあるガスの種類・電源(電圧・周波数)が移設先と合っているか必ずご確認ください。

不明のときは、移設先のガス事業者、販売店または、当社営業所・サービスセンターにご相談ください。

ガスの種類の異なる地域へ移設される時は、機器の改造・調整が必要です。この改造・調整に伴う費用は、保証期間中でも有料です。

※ガスの種類によっては改造・調整できない場合があります。

その他

BL認定品には、機器の前面にBLマークを表示しています。
BL認定品は、「優良住宅部品」「瑕疵保証・賠償責任保険付」です。
(財)ベターリビングお客様相談室の電話番号は「03-5211-0680」です。

主な仕様-1

- ・本仕様は改良のためお知らせせずに変更することがあります。
- ・出湯能力は湯水混合の計算値です。
但し、水圧、給湯配管の条件、お湯の設定温度によって多少異なります。
- ・ガスはJISに規定する標準ガス、標準圧力での値です。

仕様表

		24号	20号
全自動タイプ	品番	FT4209KRSAWCM	FT3509KRSAWCM
	型式名	GTH-C2446(S)AWX	GTH-C2046(S)AWX
自動タイプ	品番	FT4209KRSSWCM, FT4210KRSSWCM	FT3509KRSSWCM
	型式名	GTH-C2446(S)AWX	GTH-C2046(S)AWX
種類	給湯方式	先止め式	
	設置方式	屋外設置形	
点火方式	放電点火式		
水圧	使用水圧 (MPa)	0.1~1.0(1.0~10.0kgf/cm ²) <推奨水圧 約0.15~0.5(約1.5~5.0kgf/cm ²) >	
	作動水圧 (kPa)	10(0.1kgf/cm ²)	
最低作動流量 (L/分)	3.5		
外形寸法 (mm)	高さ605×幅464×奥行240		
質量(本体) (kg)	37.5		
接続口径	ふろ(行き・戻り)	CCHMジョイント	
	暖房(行き・戻り)	CCHMジョイント	
	給湯	R3/4	
	給水	R3/4	
	ガス	R3/4	
	ドレン排出(オーバーフロー)	R1/2	
電気関係	電源	AC100V(50/60Hz)	
	消費電力 (50/60Hz) (W)	250/285	235/270
	待機時消費電力 (W)	凍結予防ヒーター 190 1.5	
湯温制御方式	電子式ガス比例制御方式		
安全装置	立消え安全装置、残火安全装置、空だき防止装置、過熱防止装置、凍結予防装置、過圧防止安全装置、漏電安全装置、空だき安全装置、沸騰防止装置、停電時安全装置、ファン回転検出装置、ふろポンプ回転検出装置、過電流防止装置、誘導雷保護装置、中和器詰まり検出装置、逆流防止装置		

主な仕様-2

24号						
全自動タイプ	品番	FT4210ARSAW ₃ CM	FT4210ARS ₂ AW ₃ CM	FT4210ARS ₄ AW ₃ CM	FT4210ARS ₈ AW ₃ CM	FT4210ARS ₉ AW ₃ CM
	型式名	GTH-C2447(S)AW	GTH-C2447(S)AW-L	GTH-C2447(S)AW-T	GTH-C2447(S)AW-TB	GTH-C2447(S)AW-H
自動タイプ	品番	FT4210ARSSW ₃ CM	FT4210ARS ₂ SW ₃ CM	FT4210ARS ₄ SW ₃ CM	FT4210ARS ₈ SW ₃ CM	FT4210ARS ₉ SW ₃ CM
	型式名	GTH-C2447(S)AW	GTH-C2447(S)AW-L	GTH-C2447(S)AW-T	GTH-C2447(S)AW-TB	GTH-C2447(S)AW-H
種類	給湯方式	先止め式				
	設置方式	屋外設置形				
点火方式	放電点火式					
水圧	使用水圧 (MPa)	0.1~1.0(1.0~10.0kgf/cm ²) <推奨水圧 約0.15~0.5(約1.5~5.0kgf/cm ²) >				
	作動水圧 (kPa)	10(0.1kgf/cm ²)				
最低作動流量 (L/分)	3.5					
外形寸法 (mm)	高さ750×幅480×奥行240					高さ750(755)×幅480×奥行240
質量(本体) (kg)	41		42	41	45	42
	接続口径					
接続口径	ふろ(行き・戻り)	CCHMジョイント				
	暖房(行き・戻り)	高温行き、戻り…CCHMジョイント 低温行き…CHMジョイント×3				
	給湯	R3/4				
	給水	R3/4				
	ガス	R3/4				
	ドレン排出(オーバーフロー)	R1/2				
電気関係	電源	AC100V(50/60Hz)				
	消費電力 (50/60Hz) (W)	250/285	260/295	255/290	260/260	255/290
	待機時消費電力 (W)	1.5				
湯温制御方式	電子式ガス比例制御方式					
安全装置	立消え安全装置、残火安全装置、空だき防止装置、過熱防止装置、凍結予防装置、過圧防止安全装置、漏電安全装置、空だき安全装置、沸騰防止装置、停電時安全装置、ファン回転検出装置、ふろポンプ回転検出装置、過電流防止装置、誘導雷保護装置、中和器詰まり検出装置、逆流防止装置、【型式名の最後に-TBがつく製品のみ】暖房ポンプ回転検出装置					

24号						
全自動タイプ	品番	FT4210ARSAW ₃ PM	FT4210ARS ₂ AW ₃ PM	FT4210ARS ₄ AW ₃ PM	FT4210ARS ₈ AW ₃ PM	FT4210ARS ₉ AW ₃ PM
	型式名	GTH-C2447(S)AW	GTH-C2447(S)AW-L	GTH-C2447(S)AW-T	GTH-C2447(S)AW-TB	GTH-C2447(S)AW-H
自動タイプ	品番	FT4210ARSSW ₃ PM	FT4210ARS ₂ SW ₃ PM	FT4210ARS ₄ SW ₃ PM	FT4210ARS ₈ SW ₃ PM	FT4210ARS ₉ SW ₃ PM
	型式名	GTH-C2447(S)AW	GTH-C2447(S)AW-L	GTH-C2447(S)AW-T	GTH-C2447(S)AW-TB	GTH-C2447(S)AW-H
種類	給湯方式	先止め式				
	設置方式	屋外設置形				
点火方式	放電点火式					
水圧	使用水圧 (MPa)	0.1~1.0(1.0~10.0kgf/cm ²) <推奨水圧 約0.15~0.5(約1.5~5.0kgf/cm ²) >				
	作動水圧 (kPa)	10(0.1kgf/cm ²)				
最低作動流量 (L/分)	3.5					
外形寸法 (mm)	高さ750×幅480×奥行240					高さ750(755)×幅480×奥行240
質量(本体) (kg)	42		43	42	46	43
	接続口径					
接続口径	ふろ(行き・戻り)	CCHMジョイント				
	暖房(行き・戻り)	高温行き、戻り…CCHMジョイント 低温行き…CHMジョイント×3				
	給湯	R3/4				
	給水	R3/4				
	ガス	R3/4				
	オーバーフロー ドレン排出(強制)	R1/2 CHMジョイント				
電気関係	電源	AC100V(50/60Hz)				
	消費電力 (50/60Hz) (W)	250/285	260/295	255/290	260/260	255/290
	待機時消費電力 (W)	1.5				
湯温制御方式	電子式ガス比例制御方式					
安全装置	立消え安全装置、残火安全装置、空だき防止装置、過熱防止装置、凍結予防装置、過圧防止安全装置、漏電安全装置、空だき安全装置、沸騰防止装置、停電時安全装置、ファン回転検出装置、ふろポンプ回転検出装置、過電流防止装置、誘導雷保護装置、中和器詰まり検出装置、逆流防止装置、【型式名の最後に-TBがつく製品のみ】暖房ポンプ回転検出装置					

- ・本仕様は改良のためお知らせせずに変更することがあります。
- ・出湯能力は湯水混合の計算値です。
但し、水圧、給湯配管の条件、お湯の設定温度によって多少異なります。
- ・ガスはJISに規定する標準ガス、標準圧力での値です。

20号

自動タイプ	品番 型式名	FT3510ARSSW3PM GTH-C2047(S)AW	FT3510ARS2SW3PM GTH-C2047(S)AW-L	FT3510ARS4SW3PM GTH-C2047(S)AW-T	FT3510ARS8SW3PM GTH-C2047(S)AW-TB	FT3510ARS9SW3PM GTH-C2047(S)AW-H
種類	給湯方式 設置方式	先止め式 屋外設置形				
点火方式	放電点火式					
水圧	使用水圧 (MPa)	0.1~1.0(1.0~10.0kgf/cm ²) <推奨水圧 約0.15~0.5(約1.5~5.0kgf/cm ²) >				
	作動水圧 (kPa)	10(0.1kgf/cm ²)				
最低作動流量 (L/分)	3.5					
外形寸法 (mm)	高さ750×幅480×奥行240					高さ750(755)×幅480×奥行240
質量(本体) (kg)	42	43	42	46	43	
接続口径	ふろ(行き・戻り)	CCHMジョイント				
	暖房(行き・戻り)	高温行き、戻り…CCHMジョイント 低温行き…CHMジョイント×3				
	給湯	R3/4				
	給水	R3/4				
	ガス	R3/4				
	オーバーフロー	R1/2				
ドレン排出(強制)	CHMジョイント					
電気関係	電源	AC100V(50/60Hz)				
	消費電力 (50/60Hz) (W)	235/270	245/280	240/275	245/245	250/285
	待機時消費電力 (W)	凍結予防ヒーター 198			凍結予防ヒーター 170	凍結予防ヒーター 198
湯温制御方式	電子式ガス比例制御方式					
安全装置	立消え安全装置、残火安全装置、空だき防止装置、過熱防止装置、凍結予防装置、過圧防止安全装置、漏電安全装置、空だき安全装置、沸騰防止装置、停電時安全装置、ファン回転検出装置、ふろポンプ回転検出装置、過電流防止装置、誘導雷保護装置、中和器詰まり検出装置、逆流防止装置、【型式名の最後に-TBがつく製品のみ】暖房ポンプ回転検出装置					

16号

全自動タイプ	品番 型式名	FT2810ARSAW3PM GTH-C1647(S)AW	FT2810ARS2AW3PM GTH-C1647(S)AW-L	FT2810ARS4AW3PM GTH-C1647(S)AW-T	FT2810ARS8AW3PM GTH-C1647(S)AW-TB	FT2810ARS9AW3PM GTH-C1647(S)AW-H
種類	給湯方式 設置方式	先止め式 屋外設置形				
点火方式	放電点火式					
水圧	使用水圧 (MPa)	0.1~1.0(1.0~10.0kgf/cm ²) <推奨水圧 約0.15~0.5(約1.5~5.0kgf/cm ²) >				
	作動水圧 (kPa)	10(0.1kgf/cm ²)				
最低作動流量 (L/分)	3.5					
外形寸法 (mm)	高さ750×幅480×奥行240					高さ750(755)×幅480×奥行240
質量(本体) (kg)	42	43	42	46	43	
接続口径	ふろ(行き・戻り)	CCHMジョイント				
	暖房(行き・戻り)	高温行き、戻り…CCHMジョイント 低温行き…CHMジョイント×3				
	給湯	R1/2				
	給水	R1/2				
	ガス	R3/4				
	オーバーフロー	R1/2				
ドレン排出(強制)	CHMジョイント					
電気関係	電源	AC100V(50/60Hz)				
	消費電力 (50/60Hz) (W)	225/260	230/265	225/260	235/235	235/265
	待機時消費電力 (W)	凍結予防ヒーター 198			凍結予防ヒーター 170	凍結予防ヒーター 198
湯温制御方式	電子式ガス比例制御方式					
安全装置	立消え安全装置、残火安全装置、空だき防止装置、過熱防止装置、凍結予防装置、過圧防止安全装置、漏電安全装置、空だき安全装置、沸騰防止装置、停電時安全装置、ファン回転検出装置、ふろポンプ回転検出装置、過電流防止装置、誘導雷保護装置、中和器詰まり検出装置、逆流防止装置、【型式名の最後に-TBがつく製品のみ】暖房ポンプ回転検出装置					

主な仕様-3

24号							
全自動タイプ	品番	FT4211ARSAW6C	FT4211ARS2AW6C	FT4211ARS4AW6C	FT4211ARS8AW6C	FT4211ARS9AW6C	FT4211ARS0AW6C
	型式名	GTH-C2448(S)AW	GTH-C2448(S)AW-L	GTH-C2448(S)AW-T	GTH-C2448(S)AW-TB	GTH-C2448(S)AW-H	GTH-C2448(S)AW-PFF
自動タイプ	品番	FT4211ARSSW6C	FT4211ARS2SW6C	FT4211ARS4SW6C	FT4211ARS8SW6C	FT4211ARS9SW6C	FT4211ARS0SW6C
	型式名	GTH-C2448(S)AW	GTH-C2448(S)AW-L	GTH-C2448(S)AW-T	GTH-C2448(S)AW-TB	GTH-C2448(S)AW-H	GTH-C2448(S)AW-PFF
種類	給湯方式	先止め式					
	設置方式	屋外設置形					
点火方式	放電点火式						
水圧	使用水圧 (MPa)	0.1~1.0(1.0~10.0kgf/cm ²) <推奨水圧 約0.15~0.5(約1.5~5.0kgf/cm ²)>					
	作動水圧 (kPa)	10(0.1kgf/cm ²)					
最低作動流量 (L/分)	3.5						
外形寸法 (mm)	高さ750×幅480×奥行240						
質量 (本体) (kg)	45		46	45		46	
接続口径	ふろ(行き・戻り)	CCHMジョイント					
	暖房(行き・戻り)	高温行き、戻り…CCHMジョイント 低温行き…CHMジョイント×6					
	給湯	R3/4					
	給水	R3/4					
	ガス	R3/4					
	ドレン排出(オーバーフロー)	R1/2					
電気関係	電源	AC100V(50/60Hz)					
	消費電力 (50/60Hz) (W)	270/270	275/275		280/280	285/285	
	待機時消費電力 (W)	凍結予防ヒーター 190		凍結予防ヒーター 170			
	待機時消費電力 (W)	1.4					
湯温制御方式	電子式ガス比例制御方式						
安全装置	立消え安全装置、残火安全装置、空だき防止装置、過熱防止装置、凍結予防装置、過圧防止安全装置、漏電安全装置、空だき安全装置、沸騰防止装置、停電時安全装置、ファン回転検出装置、ふろポンプ回転検出装置、過電流防止装置、暖房ポンプ回転検出装置、誘導雷保護装置、中和器詰まり検出装置、逆流防止装置						

24号							
全自動タイプ	品番	FT4211ARSAW3C	FT4211ARS2AW3C	FT4211ARS4AW3C	FT4211ARS8AW3C	FT4211ARS9AW3C	FT4211ARS0AW3C
	型式名	GTH-C2448(S)AW	GTH-C2448(S)AW-L	GTH-C2448(S)AW-T	GTH-C2448(S)AW-TB	GTH-C2448(S)AW-H	GTH-C2448(S)AW-PFF
自動タイプ	品番	FT4211ARSSW3C	FT4211ARS2SW3C	FT4211ARS4SW3C	FT4211ARS8SW3C	FT4211ARS9SW3C	FT4211ARS0SW3C
	型式名	GTH-C2448(S)AW	GTH-C2448(S)AW-L	GTH-C2448(S)AW-T	GTH-C2448(S)AW-TB	GTH-C2448(S)AW-H	GTH-C2448(S)AW-PFF
種類	給湯方式	先止め式					
	設置方式	屋外設置形					
点火方式	放電点火式						
水圧	使用水圧 (MPa)	0.1~1.0(1.0~10.0kgf/cm ²) <推奨水圧 約0.15~0.5(約1.5~5.0kgf/cm ²)>					
	作動水圧 (kPa)	10(0.1kgf/cm ²)					
最低作動流量 (L/分)	3.5						
外形寸法 (mm)	高さ750×幅480×奥行240						
質量 (本体) (kg)	45		46	45		46	
接続口径	ふろ(行き・戻り)	CCHMジョイント					
	暖房(行き・戻り)	高温行き、戻り…CCHMジョイント 低温行き…CHMジョイント×3					
	給湯	R3/4					
	給水	R3/4					
	ガス	R3/4					
	ドレン排出(オーバーフロー)	R1/2					
電気関係	電源	AC100V(50/60Hz)					
	消費電力 (50/60Hz) (W)	270/270	275/275		280/280	285/285	
	待機時消費電力 (W)	凍結予防ヒーター 190		凍結予防ヒーター 170			
	待機時消費電力 (W)	1.4					
湯温制御方式	電子式ガス比例制御方式						
安全装置	立消え安全装置、残火安全装置、空だき防止装置、過熱防止装置、凍結予防装置、過圧防止安全装置、漏電安全装置、空だき安全装置、沸騰防止装置、停電時安全装置、ファン回転検出装置、ふろポンプ回転検出装置、過電流防止装置、暖房ポンプ回転検出装置、誘導雷保護装置、中和器詰まり検出装置、逆流防止装置						

- ・本仕様は改良のためお知らせせずに変更することがあります。
- ・出湯能力は湯水混合の計算値です。
但し、水圧、給湯配管の条件、お湯の設定温度によって多少異なります。
- ・ガスはJISに規定する標準ガス、標準圧力での値です。

24号

全自動タイプ	品番 型式名	FT4211ARSAW6P GTH-C2448(S)AW	FT4211ARS2AW6P GTH-C2448(S)AW-L	FT4211ARS4AW6P GTH-C2448(S)AW-T	FT4211ARS8AW6P GTH-C2448(S)AW-TB	FT4211ARS9AW6P GTH-C2448(S)AW-H	FT4211ARS0AW6P GTH-C2448(S)AW-PFF
自動タイプ	品番 型式名	FT4211ARSSW6P GTH-C2448(S)AW	FT4211ARS2SW6P GTH-C2448(S)AW-L	FT4211ARS4SW6P GTH-C2448(S)AW-T	FT4211ARS8SW6P GTH-C2448(S)AW-TB	FT4211ARS9SW6P GTH-C2448(S)AW-H	FT4211ARS0SW6P GTH-C2448(S)AW-PFF
種類	給湯方式	先止め式					
	設置方式	屋外設置形					
点火方式	放電点火式						
水圧	使用水圧 (MPa)	0.1~1.0(1.0~10.0kgf/cm ²) <推奨水圧 約0.15~0.5(約1.5~5.0kgf/cm ²) >					
	作動水圧 (kPa)	10(0.1kgf/cm ²)					
最低作動流量 (L/分)	3.5						
外形寸法 (mm)	高さ750×幅480×奥行240						
質量(本体) (kg)	46	47	46				47
接続口径	ふろ(行き・戻り)	CCHMジョイント					
	暖房(行き・戻り)	高温行き・戻り…CCHMジョイント 低温行き…CHMジョイント×6					
	給湯	R3/4					
	給水	R3/4					
	ガス	R3/4					
	オーバーフロー	R1/2					
	ドレン排出(強制)	CHMジョイント					
電気関係	電源	AC100V(50/60Hz)					
	消費電力 (50/60Hz) (W)	270/270	275/275		280/280	285/285	
	待機時消費電力 (W)	凍結予防ヒーター 190			凍結予防ヒーター 170		
湯温制御方式	電子式ガス比例制御方式						
安全装置	立消え安全装置、残火安全装置、空だき防止装置、過熱防止装置、凍結予防装置、過圧防止安全装置、漏電安全装置、空だき安全装置、沸騰防止装置、停電時安全装置、ファン回転検出装置、ふろポンプ回転検出装置、過電流防止装置、暖房ポンプ回転検出装置、誘導雷保護装置、中和器詰まり検出装置、逆流防止装置						

主な仕様-4

- ・本仕様は改良のためお知らせせずに変更することがあります。
- ・出湯能力は湯水混合の計算値です。
但し、水圧、給湯配管の条件、お湯の設定温度によって多少異なります。
- ・ガスはJISに規定する標準ガス、標準圧力での値です。

能力表

※品番は仕様表を参照してください。

24号		型式名	GTH-C2446(S)AWX				
使用ガス		1時間当りのガス消費量(最大消費量)(kW)				出湯能力(最大時)(L/分)	
		給湯+暖房またはふろ同時使用	給湯	暖房	暖房・ふろ同時使用	水温+25℃上昇	水温+40℃上昇
都市ガス	13A	57.9	44.2	高温 13.7 / 低温 8.0	13.7	24	15

20号		型式名	GTH-C2046(S)AWX				
使用ガス		1時間当りのガス消費量(最大消費量)(kW)				出湯能力(最大時)(L/分)	
		給湯+暖房またはふろ同時使用	給湯	暖房	暖房・ふろ同時使用	水温+25℃上昇	水温+40℃上昇
都市ガス	13A	51.2	36.7	高温 13.7 / 低温 8.0	13.7	20	12.5

24号		型式名	GTH-C2447(S)AW, GTH-C2447(S)AW-L, GTH-C2447(S)AW-T, GTH-C2447(S)AW-TB, GTH-C2447(S)AW-H				
使用ガス		1時間当りのガス消費量(最大消費量)(kW)				出湯能力(最大時)(L/分)	
		給湯+暖房またはふろ同時使用	給湯	暖房	暖房・ふろ同時使用	水温+25℃上昇	水温+40℃上昇
都市ガス	13A	57.9	44.1	高温 13.7 / 低温 8.0	13.7	24	15















20号		型式名	GTH-C2047(S)AW, GTH-C2047(S)AW-L, GTH-C2047(S)AW-T, GTH-C2047(S)AW-TB, GTH-C2047(S)AW-H				
使用ガス		1時間当りのガス消費量(最大消費量)(kW)				出湯能力(最大時)(L/分)	
		給湯+暖房またはふろ同時使用	給湯	暖房	暖房・ふろ同時使用	水温+25℃上昇	水温+40℃上昇
都市ガス	13A	51.2	36.7	高温 13.7 / 低温 8.0	13.7	20	12.5

16号		型式名	GTH-C1647(S)AW, GTH-C1647(S)AW-L, GTH-C1647(S)AW-T, GTH-C1647(S)AW-TB, GTH-C1647(S)AW-H				
使用ガス		1時間当りのガス消費量(最大消費量)(kW)				出湯能力(最大時)(L/分)	
		給湯+暖房またはふろ同時使用	給湯	暖房	暖房・ふろ同時使用	水温+25℃上昇	水温+40℃上昇
都市ガス	13A	40.7	29.4	高温 13.7 / 低温 8.0	13.7	16	10

24号		型式名	GTH-C2448(S)AW, GTH-C2448(S)AW-L, GTH-C2448(S)AW-T, GTH-C2448(S)AW-TB, GTH-C2448(S)AW-H, GTH-C2448(S)AW-PFF				
使用ガス		1時間当りのガス消費量(最大消費量)(kW)				出湯能力(最大時)(L/分)	
		給湯+暖房またはふろ同時使用	給湯	暖房(ふろ)		水温+25℃上昇	水温+40℃上昇
都市ガス	13A	64.6	44.1	20.5		24	15

リモコン音声一覧-1











操作の一例を記載しています。

操作	スイッチ	条件など	音声(抜粋)
運転「入」	 「入」	給湯温度55℃以下のとき	♪
		給湯温度60℃のとき	♪ あついお湯が出ます
時計をあわせる 【台所リモコン】			♪ 時刻が変更できます
	時刻すすむ  で時刻設定 もどる		
			♪ 設定しました
お湯の温度を調節する	 で温度調節	給湯温度55℃以下に調節	♪ 給湯温度を○度に変更しました
		給湯温度60℃に調節	♪ あついお湯が出ます 給湯温度を60度に変更しました
		そのリモコンが優先でないとき	♪ (ピピピ)
	【浴室リモコン】		
	 「入」 「切」		♪ 給湯温度が変更できます ♪ 給湯温度が○度に変更されました
お風呂にお湯をためて 沸かす<ふろ自動>	 「入」		♪ お湯はりをします
		沸き上がりが近づくと	♪ (ピピピ)もうすぐお風呂が沸きます
		沸き上がり	♪♪♪～ お風呂が沸きました
沸き上がりのふろ温度 を調節する 【浴室リモコン】	 で温度調節		♪ お風呂の温度を○度に変更しました
沸き上がりのふろ湯量 を調節する 【浴室リモコン】	 で湯量調節		♪ お風呂の湯量を変更できます ♪ お風呂の湯量を変更しました
ぬるいお風呂のお湯を 沸かす<追いだき>	 「入」		♪ 追いだきをします
		(台所リモコンで追いだきした場合)	
		沸き上がりが近づくと	♪ (ピピピ)もうすぐお風呂が沸きます
お風呂にお湯をたして 増やす<たし湯> 【浴室リモコン】	 「入」		♪ たし湯をします
	たし湯中に		♪ たし湯の量を変更できます ♪ たし湯の量を変更されました
	 でたし湯量調節		
お風呂に水をたして ぬるくする<たし水> 【浴室リモコン】	 「入」		♪ たし水をします
	たし水中に		♪ たし水の量を変更できます ♪ たし水の量を変更されました
	 でたし水量調節		

(つづく)

リモコン音声一覧-2

(つづき)

操作	スイッチ	条件など	音声(抜粋)
浴室から台所リモコンのチャイムを鳴らす <呼び出し> 【浴室リモコン】			♪♪♪～お風呂で呼んでいます
お好みの時刻に沸き上がるよう設定する <ふろ予約> 【台所リモコン】			♪ ふろ自動の予約ができます
	時刻 <small>すすむ</small>  給湯温度 <small>もどる</small>	時計あわせをしていないとき	♪ (ピピピ)
	で時刻設定		
			♪ 予約を設定しました
		で解除	♪ 予約を解除しました
給湯・お風呂をひかえめにして省エネ・節約する <エコ設定>		「入」	♪ 設定しました
		「切」	♪ 解除しました
給湯機器のリモコンで浴室暖房をする		「入」	♪ 浴室の暖房を開始します
		「切」	♪ 浴室の暖房を停止します
暖房時の音が気になるときは<静音> 【台所リモコン】		「入」	♪ 静音の設定をしました
		「切」	♪ 静音の設定を解除しました
リモコンの音量を変更する		「入」	♪ 音量が変更できます
		または  で変更	♪ 音量が変更されました
ふろ配管クリーン		開始時	♪ お風呂の配管クリーンをします

故障表示	音声(抜粋)
032 (浴槽の排水栓の閉め忘れ)	♪ お風呂の栓を確認してください

初期設定一覧

項目	初期設定	
時計表示(未設定時)	-:--	
給湯温度	40℃	
ふろ温度	40℃	
ふろ湯量	6 (全自動タイプ 38cm 自動タイプ 200L)	
たし湯量	20L	
たし水量	10L	
エコ設定	給湯量：8L	
リモコンの音量	2 (中)	★

ユーザー設定(←P65~71)の項目	項目No.	初期設定	
リモコンの音声ガイド	1	ON (あり)	★
「表示の節電」と時計表示	2	1 (する)	★
沸き上がり後の自動保温・自動たし湯の時間	4	4 時間	★
自動ふろ配管クリーン	5	1 (する)	
沸き上がり後の自動たし湯	6	ON (する)	★
リモコンの音量	8	2 (中)	★
給湯温度の上限(最高温度)	11	60℃	★
お湯を使ったときのお湯はり(ふろ自動・たし湯)の一時中断	12	ON (する)	★
浴室リモコンで追いだき操作した場合の追いだき温度	13	0 (浴槽のお湯の温度+約1℃まで)	★
沸き上がりのお知らせ	14	1 (1回)	★
浴室リモコンで追いだき操作した場合の追いだき完了のお知らせ	15	OFF (しない)	★
ふろ温度の上限(最高温度)	20	OFF (48℃)	★
台所リモコンのスイッチを押したときの表示画面の明るさ	21	2 (標準)	★
スピードオート設定	23	OFF (しない)	★

★は、ユーザー設定の項目No. **19** でリセットできる項目です。

※エネルギーの設定については、P60~64のそれぞれの項目の初期設定をご確認ください。

本保証書は下記製品に適用します

品 番	【BL認定品】
	FT4209KRSAWCM FT3509KRSAWCM FT4209KRSSWCM FT4210KRSSWCM FT3509KRSSWCM
	FT4210ARSAW ₃ CM FT4210ARS ₂ AW ₃ CM FT4210ARS ₄ AW ₃ CM FT4210ARS ₈ AW ₃ CM FT4210ARS ₉ AW ₃ CM FT4210ARSSW ₃ CM FT4210ARS ₂ SW ₃ CM FT4210ARS ₄ SW ₃ CM FT4210ARS ₈ SW ₃ CM FT4210ARS ₉ SW ₃ CM FT4210ARSAW ₃ PM FT4210ARS ₂ AW ₃ PM FT4210ARS ₄ AW ₃ PM FT4210ARS ₈ AW ₃ PM FT4210ARS ₉ AW ₃ PM FT2810ARSAW ₃ PM FT2810ARS ₂ AW ₃ PM FT2810ARS ₄ AW ₃ PM FT2810ARS ₈ AW ₃ PM FT2810ARS ₉ AW ₃ PM FT4210ARSSW ₃ PM FT4210ARS ₂ SW ₃ PM FT4210ARS ₄ SW ₃ PM FT4210ARS ₈ SW ₃ PM FT4210ARS ₉ SW ₃ PM FT3510ARSSW ₃ PM FT3510ARS ₂ SW ₃ PM FT3510ARS ₄ SW ₃ PM FT3510ARS ₈ SW ₃ PM FT3510ARS ₉ SW ₃ PM
	FT4211ARSAW ₆ C FT4211ARS ₂ AW ₆ C FT4211ARS ₄ AW ₆ C FT4211ARS ₈ AW ₆ C FT4211ARS ₉ AW ₆ C FT4211ARS ₀ AW ₆ C FT4211ARSAW ₃ C FT4211ARS ₂ AW ₃ C FT4211ARS ₄ AW ₃ C FT4211ARS ₈ AW ₃ C FT4211ARS ₉ AW ₃ C FT4211ARS ₀ AW ₃ C FT4211ARSAW ₆ P FT4211ARS ₂ AW ₆ P FT4211ARS ₄ AW ₆ P FT4211ARS ₈ AW ₆ P FT4211ARS ₉ AW ₆ P FT4211ARS ₀ AW ₆ P FT4211ARSSW ₆ C FT4211ARS ₂ SW ₆ C FT4211ARS ₄ SW ₆ C FT4211ARS ₈ SW ₆ C FT4211ARS ₉ SW ₆ C FT4211ARS ₀ SW ₆ C FT4211ARSSW ₃ C FT4211ARS ₂ SW ₃ C FT4211ARS ₄ SW ₃ C FT4211ARS ₈ SW ₃ C FT4211ARS ₉ SW ₃ C FT4211ARS ₀ SW ₃ C FT4211ARSSW ₆ P FT4211ARS ₂ SW ₆ P FT4211ARS ₄ SW ₆ P FT4211ARS ₈ SW ₆ P FT4211ARS ₉ SW ₆ P FT4211ARS ₀ SW ₆ P

保証書

品番	(この保証書の裏をご覧ください)
-----------	------------------

このたびは当社製品をお買い上げいただきましてまことにありがとうございます。
この保証書は東邦ガス供給区域内において都市ガス用としてご使用になる場合本書記載内容で無料修理をお約束するものです。万一故障いたしましたときは、本証書をご提示の上、お買い上げの販売店もしくは最寄りの東邦ガス営業所に修理をご依頼ください。

無料修理保証期間

本体	お買い上げ日より2年（但し、熱交換器は3年とします。）
-----------	------------------------------------

保証期間中でありましても次の場合には有料修理といたします。
(イ) 取扱説明書によらないでご使用になり、故障した場合
(ロ) お買い上げ後の取付場所の移動、落下等による故障および損傷
(ハ) 火災、天災、地震等による故障、その他不可抗力による故障
(ニ) 一般家庭用以外（例えば業務用の長時間使用）に使用された場合の故障および損傷
(ホ) お買い上げの店、あるいは東邦ガスに、ご連絡なしに改造された場合の故障
(ヘ) 熱源器に表示してある以外のガスでご使用のため改造された場合。ただし、当社都合の場合はのぞきます。
(ト) 本証書を紛失された場合

お買い上げ日	平成	年	月	日
---------------	----	---	---	---

販売店	住所・店名
	電話 ()

保証責任者

東邦ガス株式会社

〒456-8511
名古屋市熱田区桜田町19番18号

修理記録

年 月 日	修 理 内 容	サービス員 印

お客さまへ

- この保証書をお受け取りになる時に販売年月日、販売店名が記入してあることを確認してください。
- 本証書は再発行いたしませんので紛失されないよう大切に保存してください。
- 無料修理期間経過後の故障修理等につきましては取扱説明書をご覧ください。
- この保証書によって、お客様の法律上の権利を制限するものではありません。
- 無料修理やアフターサービスなどについて、ご不明の場合はお買い上げの販売店または、最寄りの東邦ガス営業所にお問い合わせください。