



TOHO GAS

# 給湯暖房用熱源機 取扱説明書(保証書付)

FT4215ARSシリーズ  
FT4215AFSシリーズ  
FT3515ARSシリーズ  
FT2815ARSシリーズ  
FT4215KRSシリーズ  
FT3515KRSシリーズ

まずはじめに

ご使用前に

お湯・シャワー

お風呂

暖房

その他の機能

エネルギーック

ユーザー設定

必要なとき

困ったとき

ご参考

SBB80H8



# この取扱説明書の見かた

このたびは当社製品をお求めいただきまして、まことにありがとうございます。

- この取扱説明書をよくお読みになって、正しくご使用ください。なお、別売品の取扱説明書がある場合は、必ずそちらも併せてお読みください。
- 保証書(裏表紙)は必ずお買い上げ日・販売店名などの記入を確かめてください。
- この取扱説明書(保証書付)はいつでもご覧になれるところに保管してください。

## 絵表示の説明

- 》**しくみ** リモコンや給湯暖房用熱源機のしくみ
- ★**ヒント** 使いかたのヒント
- ！**注意** ご注意ください
- ▶**参照** 参照先 または 参照ページ
- 台所** **浴室** その設定ができるリモコンを示しています

## 文中の(P○)の数字は参照ページを表します

## 説明中のリモコン表示画面は一例です

実際の表示画面は、設置状態や使用状況によって異なります。

## リモコン品番を確認してください

- 複数の種類のリモコンの説明をしていますので、お使いのリモコン品番をご確認のうえ、お読みください。
- 操作方法が共通する内容は、RC-D101S、RC-D112Mで説明しています。
- この取扱説明書に記載のないリモコンをお使いの場合は、そのリモコン専用の取扱説明書がありますので、そちらも併せてご覧ください。

台所リモコンの例

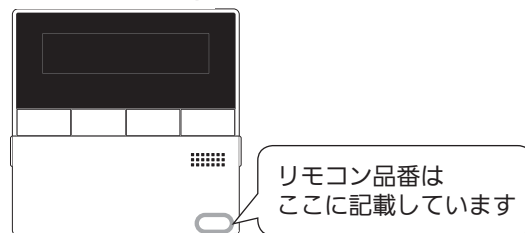

リモコン品番はここに記載しています

# 製品の品番・製品タイプをご確認ください

この製品シリーズは、製品タイプ(全自動タイプ/自動タイプ)によってしくみや操作が異なる部分があります。以下の方法で、製品の品番により製品タイプをご確認のうえ、取扱説明書をお読みください。

## 品番の確認のしかた



## 製品タイプの確認のしかた

- 1 まず、上記の方法で品番を確認します。
- 2 P4~5の表から判断します。

●全自動タイプ

シリーズ名	品番	型式名
FT4215ARS	FT4215ARSAW <sub>6</sub> Q FT4215ARSAW <sub>3</sub> Q	GTH-2444(S)AWX GTH-2444(S)AWX
	FT4215ARS <sub>4</sub> AW <sub>6</sub> Q FT4215ARS <sub>4</sub> AW <sub>3</sub> Q	GTH-2444(S)AWX-T GTH-2444(S)AWX-T
	FT4215ARS <sub>8</sub> AW <sub>6</sub> Q FT4215ARS <sub>8</sub> AW <sub>3</sub> Q	GTH-2444(S)AWX-TB GTH-2444(S)AWX-TB
	FT4215ARS <sub>9</sub> AW <sub>6</sub> Q FT4215ARS <sub>9</sub> AW <sub>3</sub> Q	GTH-2444(S)AWX-H GTH-2444(S)AWX-H
FT4215AFS	FT4215AFSAW <sub>6</sub> Q FT4215AFSAW <sub>3</sub> Q	GTH-2444(S)AWX-FF GTH-2444(S)AWX-FF
	FT2815ARS	
FT2815ARS	FT2815ARSAW <sub>3</sub> Q	GTH-1644(S)AWX
	FT2815ARS <sub>4</sub> AW <sub>3</sub> Q	GTH-1644(S)AWX-T
	FT2815ARS <sub>8</sub> AW <sub>3</sub> Q	GTH-1644(S)AWX-TB
	FT2815ARS <sub>9</sub> AW <sub>3</sub> Q	GTH-1644(S)AWX-H
FT4215KRS	FT4215KRSAW <sub>3</sub> Q FT4215KRSAQ	GTH-2445(S)AWX GTH-2445(S)AWX
	FT4215KRS <sub>4</sub> AW <sub>3</sub> Q FT4215KRS <sub>4</sub> AQ	GTH-2445(S)AWX-T GTH-2445(S)AWX-T
	FT4215KRS <sub>8</sub> AW <sub>3</sub> Q FT4215KRS <sub>8</sub> AQ	GTH-2445(S)AWX-TB GTH-2445(S)AWX-TB
	FT4215KRS <sub>9</sub> AW <sub>3</sub> Q FT4215KRS <sub>9</sub> AQ	GTH-2445(S)AWX-H GTH-2445(S)AWX-H
FT3515KRS	FT3515KRSAW <sub>3</sub> Q FT3515KRSAQ	GTH-2045(S)AWX GTH-2045(S)AWX
	FT3515KRS <sub>4</sub> AW <sub>3</sub> Q FT3515KRS <sub>4</sub> AQ	GTH-2045(S)AWX-T GTH-2045(S)AWX-T
	FT3515KRS <sub>8</sub> AW <sub>3</sub> Q FT3515KRS <sub>8</sub> AQ	GTH-2045(S)AWX-TB GTH-2045(S)AWX-TB
	FT3515KRS <sub>9</sub> AW <sub>3</sub> Q FT3515KRS <sub>9</sub> AQ	GTH-2045(S)AWX-H GTH-2045(S)AWX-H

# さい(つづき)

## ●自動タイプ

シリーズ名	品番	型式名
FT4215ARS	FT4215ARSSW <sub>6</sub> Q FT4215ARSSW <sub>3</sub> Q	GTH-2444(S)AWX GTH-2444(S)AWX
	FT4215ARS <sub>4</sub> SW <sub>6</sub> Q FT4215ARS <sub>4</sub> SW <sub>3</sub> Q	GTH-2444(S)AWX-T GTH-2444(S)AWX-T
	FT4215ARS <sub>8</sub> SW <sub>6</sub> Q FT4215ARS <sub>8</sub> SW <sub>3</sub> Q	GTH-2444(S)AWX-TB GTH-2444(S)AWX-TB
	FT4215ARS <sub>9</sub> SW <sub>6</sub> Q FT4215ARS <sub>9</sub> SW <sub>3</sub> Q	GTH-2444(S)AWX-H GTH-2444(S)AWX-H
FT4215AFS	FT4215AFSSW <sub>6</sub> Q FT4215AFSSW <sub>3</sub> Q	GTH-2444(S)AWX-FF GTH-2444(S)AWX-FF
	FT3515ARS	FT3515ARSSW <sub>3</sub> Q
FT3515ARS <sub>4</sub> SW <sub>3</sub> Q		GTH-2044(S)AWX-T
FT3515ARS <sub>8</sub> SW <sub>3</sub> Q		GTH-2044(S)AWX-TB
FT3515ARS <sub>9</sub> SW <sub>3</sub> Q		GTH-2044(S)AWX-H
FT2815ARS	FT2815ARSSW <sub>3</sub> Q	GTH-1644(S)AWX
	FT2815ARS <sub>4</sub> SW <sub>3</sub> Q	GTH-1644(S)AWX-T
	FT2815ARS <sub>8</sub> SW <sub>3</sub> Q	GTH-1644(S)AWX-TB
	FT2815ARS <sub>9</sub> SW <sub>3</sub> Q	GTH-1644(S)AWX-H
FT4215KRS	FT4215KRSSW <sub>3</sub> Q FT4215KRSSQ	GTH-2445(S)AWX GTH-2445(S)AWX
	FT4215KRS <sub>4</sub> SW <sub>3</sub> Q FT4215KRS <sub>4</sub> SQ	GTH-2445(S)AWX-T GTH-2445(S)AWX-T
	FT4215KRS <sub>8</sub> SW <sub>3</sub> Q FT4215KRS <sub>8</sub> SQ	GTH-2445(S)AWX-TB GTH-2445(S)AWX-TB
	FT4215KRS <sub>9</sub> SW <sub>3</sub> Q FT4215KRS <sub>9</sub> SQ	GTH-2445(S)AWX-H GTH-2445(S)AWX-H
FT3515KRS	FT3515KRSSW <sub>3</sub> Q FT3515KRSSQ	GTH-2045(S)AWX GTH-2045(S)AWX
	FT3515KRS <sub>4</sub> SW <sub>3</sub> Q FT3515KRS <sub>4</sub> SQ	GTH-2045(S)AWX-T GTH-2045(S)AWX-T
	FT3515KRS <sub>8</sub> SW <sub>3</sub> Q FT3515KRS <sub>8</sub> SQ	GTH-2045(S)AWX-TB GTH-2045(S)AWX-TB
	FT3515KRS <sub>9</sub> SW <sub>3</sub> Q FT3515KRS <sub>9</sub> SQ	GTH-2045(S)AWX-H GTH-2045(S)AWX-H

# もくじ

## まずはじめに

この取扱説明書の見かた	2
製品の品番・製品タイプをご確認ください	3
もくじ	6
こんなことができます	7
必ずお守りください(安全上の注意)	8

## ご使用前に

初めてお使いになるときは	14
各部のなまえとはたらき(機器本体)	15
各部のなまえとはたらき(リモコン)	16
浴室リモコンのスイッチ部	16
台所リモコンのスイッチ部	18
表示画面	20
台所リモコンで時計をあわせる	22

## お湯・シャワー

お湯を出す／お湯の温度を調節する	23
お湯の温度を調節できないときは<優先切替>	24

## お風呂

お風呂を沸かす<ふろ自動>	25
全自動タイプと自動タイプで、 お湯はりのしくみが異なります	25
浴槽が空の状態から沸かす場合	26
自動保温・自動たし湯の時間を変更する	28
残り湯を沸かし直す場合	29
沸き上がりのふろ温度を調節する	30
沸き上がりのふろ湯量を調節する	31
ぬるいお風呂のお湯を沸かす<追いだき>	32
お風呂のお湯を増やす<たし湯>	34
お風呂のお湯をぬるくする<たし水>	35
お風呂沸かしを予約する<ふろ予約>	36

## 暖房

暖房する	38
【浴室暖房スイッチがある場合】 給湯機器のリモコンで浴室暖房をする	39

## その他の機能

ふろ配管クリーンについて	40
リモコンの音量を変更する	41
【呼出スイッチがある場合】 浴室または台所を呼び出す<呼出>	42
【通話スイッチ(インターホン機能)がある場合】 インターホンで話す<通話>	43
音楽を聴く<BGM機能>	44

## エネルギーック

エネルギーックでガスやお湯などの使用状況を見る	46
エネルギーックの設定を変更する	48

## ユーザー設定

使い勝手にあわせて設定を変更する	50
------------------	----

## 必要なとき

凍結による破損を予防する	54
長期間使用しないとき(水抜きのしかた)	57
日常の点検・お手入れのしかた	60
法定点検について【屋内設置形の場合】	63
あんしん点検について【屋外設置形の場合】	65

## 困ったとき

故障・異常かな?と思ったら	66
設定したふろ湯量にならないときは(水位のリセット)	73
リモコンに3桁の数字が 点滅しているとき<故障表示>	74

## ご参考

アフターサービスについて	76
主な仕様	77
リモコン音声一覧	82
設定範囲と初期設定	84

## 保証書

裏表紙

# こんなことができます

運転スイッチを「入」にすると  
給湯栓やシャワーからお湯が出ます



自動でお風呂沸かしができます  
また、お湯をあつくしたり、ぬるくしたり、  
増やしたりすることもできます



お湯・シャワー

暖房できます

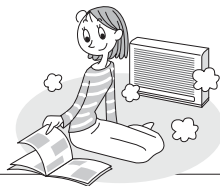

お風呂

お風呂の配管を  
きれいなお湯で流します  
<お風呂配管クリーン>

浴室から台所を、台所から浴  
室を呼び出すことができます  
(インターホン機能付の場合  
は、通話ができます)

【インターホン機能付の場合】  
台所リモコンに音楽プ  
レーヤーを接続して、音  
楽を聴くことができます

暖房

その他の機能

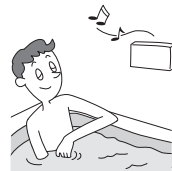
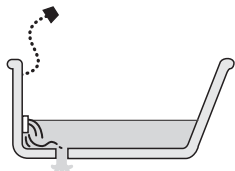

エネルギーック

ガスやお湯など各エネルギーの  
使用状況を確認できます

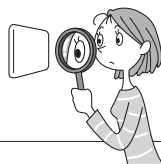

ユーザー設定

使い勝手にあわせて  
いろいろな設定が変更できます

# 必ずお守りください(安全上の注意)

お使いになる方や他の方への危害・財産への損害を未然に防止するために、つぎのような区分・表示をしています。いずれも安全に関する重要な内容ですので、必ずお守りいただき、内容をよく理解して正しくお使いください。

<b>⚠危険</b>	この表示を無視して誤った取り扱いをすると、人が死亡、重傷を負う危険、または火災の危険が差し迫って生じることが想定される内容を示しています。
<b>⚠警告</b>	この表示を無視して誤った取り扱いをすると、人が死亡、重傷を負う可能性、または火災の可能性が想定される内容を示しています。
<b>⚠注意</b>	この表示を無視して誤った取り扱いをすると、人が傷害を負う可能性や物的損害のみの発生が想定される内容を示しています。
<b>お願い</b>	安全に快適に使用していただくために、理解していただきたい内容を示しています。

## ⚠危険

ガス漏れに気づいたときは、

1. すぐに使用をやめる
2. ガス栓を閉める  
また、メーターのガス栓も閉める
3. 【屋内設置形の場合】  
窓や戸を開ける
4. 販売店または、当社  
営業所・サービスセンターに連絡する



必ず守る

【屋外設置形の場合】

屋内に設置しない

一酸化炭素中毒の原因になります。

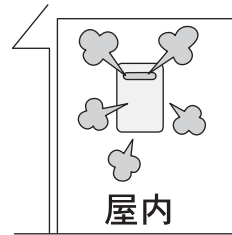

禁止

【屋内設置形の場合】

給排気筒トップや給・排気筒が外れたり、穴があいたり、つまった状態で使用しない

排気ガスが室内に漏れて、一酸化炭素中毒の原因になります。



禁止

ガス漏れ時は、絶対に

- ・火をつけない
- ・電気器具のスイッチの入・切をしない
- ・電源プラグの抜き差しをしない
- ・周辺の電話も使用しない



火気禁止

火や火花で引火し、火災の原因になります。



## ⚠警告

地震、火災などの緊急の場合は、次の手順に従う

1. 給湯栓を閉める
2. 運転スイッチを「切」にする
3. ガス栓・給水元栓を閉める

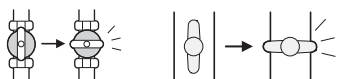
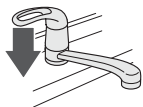

必ず守る

点火しない場合または、使用中に異常な臭気、異常音、異常な温度を感じた場合や、使用途中で消火する場合は、ただちに使用を中止しガス栓を閉める

使用中に異常があった場合は、「故障・異常かな?と思ったら」「リモコンに3桁の数字が点滅しているとき<故障表示>」(P66~75)に従い処置をする

上記の処置をしても直らない場合は、使用を中止し、販売店または、当社営業所・サービスセンターに連絡する



必ず銘板に表示のガス・電源で使用する

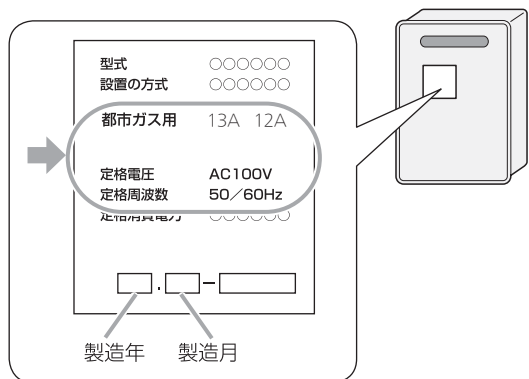

必ず守る

表示のガス種および電源が一致しないと、不完全燃焼による一酸化炭素中毒になったり、異常点火でやけどしたり、機器が故障する場合があります。特に転居した場合は、必ずガスの種類(電源の種類)が一致しているかどうか確認してください。わからない場合は、販売店または、当社営業所・サービスセンターに連絡してください。

シャワー使用時に使用者以外が、リモコンの温度を変えたり、運転スイッチを「切」にしたり、「優先」を切り替えたりしない



禁止

高温に変更されたときのやけど予防のため。また、低温に変更されたり運転スイッチを「切」にされると、冷水になって使用者が驚く原因になります。

子供を浴室内で遊ばせない  
子供だけで入浴させない



禁止

思わぬ事故の原因になります。

お湯の中にもぐったり、循環アダプターのフィルターを外して使用しない



禁止

運転中に体の一部や髪の毛などが吸い込まれて、おぼれたり、ケガをするおそれがあります。

追いだき中・ふろ自動(沸かし直し)中は、循環アダプターからあついお湯が出るのでさわらない



高温注意

やけど予防のため。



シャワーなどお湯の使用時は、リモコンに表示の温度をよく確かめ、手で湯温を確認してから使用する



高温注意

60℃の高温で使ったあと、あらためて使用するときは特に注意してください。やけど予防のため。



浴槽の湯温を手で確認してから入浴する

やけど予防のため。



太陽熱温水器とは絶対に接続しない  
(ソーラー接続ユニットを使用する場合は除く)



禁止

お湯の温度制御ができなくなり、やけどや機器の故障の原因になります。

ガス配管接続工事には専門の資格、技術が必要なため、機器の設置・移動・取り外しおよび付帯工事は、販売店または、当社営業所・サービスセンターに依頼する



必ず守る

安全に使用していただくため。

電源プラグはぬれた手でさわらない

感電の原因になります。



ぬれ手禁止



感電注意

電源プラグは根元まで確実に差し込む

差し込みが不十分だと、感電や火災の原因になります。



必ず守る

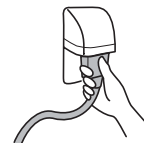

電源プラグのホコリは定期的に取り除く

ホコリがたまると、火災の原因になります。電源プラグを抜き、乾いた布でふいてください。必ず守る



必ず守る

電源コード、電源プラグの破損・加工をしない  
束ねたり、無理に曲げたり、引っ張ったり、物を載せたり、衝撃を与えたりして無理な力を加えない。傷つけない。加工をしない。



禁止

感電、ショート、火災の原因になります。

(つづく)

必ずお守りください(安全上の注意)

# 必ずお守りください(安全上の注意)

(つづき)

## 警告

機器本体やガスの配管、排気口、給排気筒トップなどに乗ったりして、無理な力を加えない  禁止

ケガや、機器の変形によるガス漏れ、不完全燃焼のおそれがあります。

増改築などで屋内状態にしない(波板囲いなどをしない)  禁止

一酸化炭素中毒・火災の原因になります。

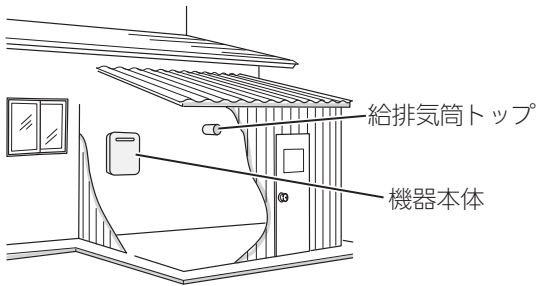

外壁の塗装や増改築、家屋の修繕時などに機器本体(排気口)や給排気筒トップが養生シートで覆われた場合は、機器を使用しない  禁止

不完全燃焼や一酸化炭素中毒、爆発点火の原因になります。

お客さまご自身では絶対に分解したり、修理・改造はおこなわない  分解禁止

思わぬ事故や故障の原因になります。

灯油、ガソリン、ベンジンなど、引火のおそれのある物を機器本体や排気口、給排気筒トップのまわりで使用しない  禁止

火災の原因になります。

スプレー缶やカセットこんろ用ボンベを機器本体や排気口、給排気筒トップのまわりに置かない、使用しない  禁止

熱でスプレー缶の圧力が上がり、スプレー缶が爆発するおそれがあります。

燃えやすい物を機器本体や排気口、給排気筒トップのまわりに置かない(洗濯物、新聞紙、灯油など)  禁止

火災の原因になります。



燃えやすい物とは離す(樹木、木材、箱など) 火災予防のため。



必ず守る

【屋外設置形の場合】

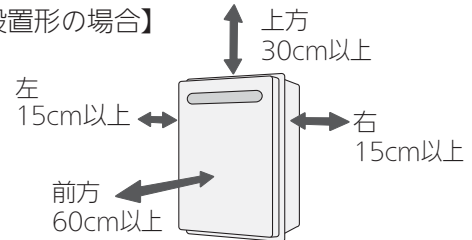

【屋内設置形の場合】

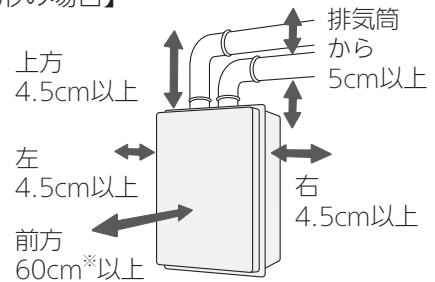

※印はアフターサービス上の寸法です。

【床暖房が設置されている場合】 床暖房の上で長時間座ったり、寝そべったりしない  禁止

低温やけどを起こすおそれがあります。特に次のような方が使用される場合はまわりの方が注意してあげることが必要です。

- 乳幼児・お年寄り・病人など自分の意思で体を動かせない方
- 疲労の激しいときやお酒・睡眠薬を飲まれた方
- 皮膚や皮膚感覚の弱い方

【屋内設置形の場合】 屋外に設置しない  禁止

雨水が浸入したり、炎が風にあおられたりして、故障や火災の原因になります。



【排気方向を上方へ変更するカバーを付けている場合】 カバーに雪が積もっていたら、除雪する  必ず守る

雪で排気口が閉塞すると、不完全燃焼や機器の故障の原因になります。

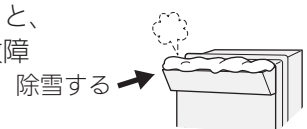

# (つづき)

## ⚠️注意

### 必ずアースする

機器が故障した場合、感電の原因になります。アースがされていない場合は、販売店または、アースする当社営業所・サービスセンターにご相談ください。



### 電源プラグは、コードを持たずに電源プラグを持って抜く

コードを持って抜くと、コードが破損し、発熱、火災、感電の原因になります。

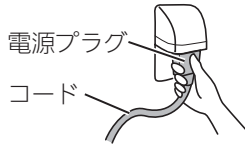

必ず守る

### 機器の給気口がホコリ・ゴミなどでふさがっていないか確認する

不完全燃焼の原因になります。



必ず守る

### リモコンには磁石を使用しています

磁石の力は非常に微弱ですが、ペースメーカーなど医療機器を使用している方は、医師とご相談のうえ使用してください。

### 子供を機器の周囲、直下で遊ばせない

思わぬ事故の原因になります。



禁止

### リモコンのスピーカーに耳を近づけない

大きな音が出る場合があります、聴覚障害などを引き起こす原因になります。



禁止

### 【床暖房が設置されている場合】

#### 床暖房の上に電気カーペットを敷かない

床材の割れ、そり、すき間の原因になります。



禁止

#### 床暖房に鋭利なものを落としたり、刺したり、くぎ打ちなどをしない

温水パイプが破損します。

### 給湯、シャワー、お風呂、暖房以外の用途には使用しない

思わぬ事故を予防するため。



禁止

### 使用中や使用後しばらくは、排気口・給排気筒トップ・排気筒付近に触れない

やけど予防のため。



接触禁止

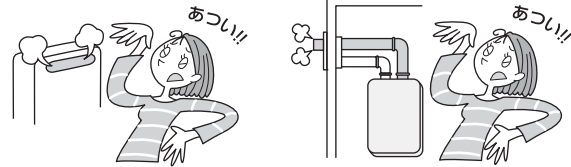

### 機器の点検・お手入れ・水抜きをする場合、暖房放熱器を停止し、リモコンの運転スイッチを「切」にし、機器が冷えてからおこなう

やけど予防のため。

機器の使用直後は、機器内のお湯が高温になっています。



必ず守る

### 乾電池に関する注意(取り替え機器についてのお願い)

機器を取り替えた場合、旧機器は専門の業者に処理を依頼してください。

もしお客さまで旧機器の処理をされる場合、乾電池を使用している機器は、乾電池を取り外してから正規の処理をしてください。

### 【不凍液を使用している場合】

#### 不凍液は3年に1度、当社指定の不凍液に交換する(P62)

交換せずに使用された場合は、防サビと凍結予防の効果がなくなり、機器や放熱器が破損するおそれがあります。交換の際は、販売店または、当社営業所・サービスセンターへご相談ください。

# 必ずお守りください(安全上の注意)

## お願い

雷が発生しはじめたら、すみやかに運転を停止し、電源プラグを電源コンセントから抜く(またはブレーカーを落とす)



電源プラグを抜く

ぬれた手でさわらない(感電のおそれがあります)



ぬれ手禁止

雷による一時的な過電流で電子部品を損傷することがあります。

雷がやんだあとは電源プラグを電源コンセントに差し込み、時計をあわせてください。

※冬期は、電源プラグを長時間抜くと凍結のおそれがあります。

※落雷被害に有効な火災保険へのご加入をおすすめします。



感電注意

台所リモコンは0℃～40℃の室温で、浴室リモコンは0℃～50℃の室温で使用する

故障の原因になります。

浴室リモコンを設置している浴室で、ドライサウナを使用しない

ミストサウナを使用される場合も、50℃以下の室温でご使用ください。

リモコンの掃除には、塩素系・酸性・アルカリ性の洗剤や、ベンジン・シンナーなどの有機溶剤を使用しない

変形や変色などの原因になります。

台所リモコン・増設リモコンに、水しぶきをかけない、蒸気を当てない

炊飯器、電気ポットなどに注意。故障の原因になります。

浴室リモコン・防水型増設リモコンに故意に水をかけない  
防水型ですが、多量の水は故障の原因になります。

浴室リモコン・防水型増設リモコンに、シャンプー・リンス・入浴剤などを故意にかけない

変色などの原因になります。

リモコンを子供がいたずらしないよう注意する

リモコンを分解しない

故障や、思わぬ事故の原因になります。

リモコンのふたに衝撃を与えない

リモコンのふたが破損する原因になります。ふろふたを取り扱うときなどは、リモコンのふたに当たらないよう注意してください。

浴槽の循環アダプターのフィルターはこまめに掃除する  
ポンプ故障の予防のため。

浴槽の循環アダプターをタオルなどでふさがない

穴に物を詰めない

お風呂沸かしができません。  
機器の故障の原因になります。



硫黄(イオウ)を含んだ入浴剤は使用しない

入浴剤・ふろがま洗剤・洗剤などを使用するときは、注意書きをよく読み、正しく使用する

入浴剤・ふろがま洗剤の種類によっては、機器の熱交換器を腐食させたり、ポンプの能力が低下する原因になるものがあります。

これらを使用して追いだきしたときに、異常音が出たり、追いだきできなくなる場合は、使用をやめてください。ふろがま洗剤の使用に際しては、注意書きをよく読み、正しく使用してください。

温泉水、井戸水、地下水で使わない

水質によっては、機器内の配管に異物が付着したり、腐食して水漏れすることがあります。この場合の修理は保証期間内でも有料になります。

機器や配管に長時間たまった水や、朝一番のお湯は飲まない、調理に使用しない

雑用水として使用してください。

断水時は運転を停止し、給湯栓を閉める

給湯栓を開けたままにしておくと、給水が復帰したときに水が流れっぱなしになります。

断水復帰後の使い始めのお湯は飲まない、調理に使用しない

断水したときは飲用や調理用に適さない水が配管にとどまることがあります。

断水復帰後は、給湯栓から充分水を流してから使用する

機器のまわりはきれいにしておく

まわりが雑草、木くず、箱などで雑然としていると、機器の内部にゴミブリが侵入したりクモの巣がはったりして、機器の損傷や火災の原因になることがあります。

使用時の点火、使用後の消火を確認する

ガス事故防止のため。



# (つづき)

## 運転スイッチ「切」時にはお湯側から水を出さない

お湯を出すときには、運転スイッチ「入」を確認してください。運転スイッチ「切」時にお湯側から長時間水を出すと熱交換器内に結露現象が発生し、不完全燃焼の原因になったり、電気部品の損傷の原因になる場合があります。シングルレバー式混合水栓の場合は、レバーを完全に水側にセットしてから水を出してください。

## 排気ガスが直接建物の外壁・窓・アルミサッシなどや、物置などの塗装品などに当たらないように設置する 増改築時も同様に注意する

ガラスが割れたり、変色したり、塗装がはがれたりする原因になります。

## 塀などを増設する場合は、機器の点検・修理に必要な空間を確保し、空気の流れが停滞しないように考慮する

塀などと機器との間に十分な空間がないと、機器の点検・修理に支障をきたす場合があります。また、機器の周囲の空気の流れが停滞すると、燃焼不良になるおそれがあります。

(機器の修理・点検に必要な空間については、販売店または、当社営業所・サービスセンターに確認してください)

## 浴槽、洗面台はこまめに掃除する

湯あかが残っていると、水中に含まれるわずかな銅イオンと、せっけんなどに含まれる脂肪酸とが反応して、青く変色することがあります。

## 停電後や、長期不在などで電源プラグを抜いたあとは、現在時刻を確認する

時計がリセットし、表示が「-:--」になる場合があります。

## 停電すると、運転が停止します

## 凍結による破損を予防する(P54~56)

暖かい地域でも、機器や配管内の水が凍結して破損事故が起こることがありますので、必要な対策をしてください。凍結により機器が破損したときの修理は、保証期間内でも有料になります。

## 長期間使用しない場合、必要な処置をする(P57)

凍結および万が一のガス漏れを防止するため。

## 積雪時には給気口・排気口・給排気筒トップの点検、除雪をする

雪により給気口・排気口・給排気筒トップがふさがれると、機器の故障の原因になります。

## 業務用の用途では使用しない

この製品は家庭用ですので、業務用の用途で使用すると製品の寿命を著しく縮めます。この場合の修理は、保証期間内でも有料になります。

## この機器の純正部品以外は使用しない

思わぬ事故の原因になります。

## 【屋内設置形の場合】

### 機器に法定のラベルが貼付されていることを確認する

「特定ガス消費機器の設置工事の監督に関する法律」の対象であり、法定資格を有する者以外、設置・移設できません。

## お願い(インターホン機能付の場合)

### 台所リモコン下部から20cm以内に物を置かない

マイクがさえぎられて音が拾えず、通話が途切れる原因になります。

### 台所リモコンの近くに、無線子機を持つドアホンなど常時電波を発生する機器が設置されていると、インターホンやBGM機能の使用中に雑音が聞こえることがあります

### 電波や電磁波の発生する機器\*の影響を受け、インターホンやBGM機能の使用中に雑音が聞こえることがあります

\*電子レンジ、無線LAN(ルーターなど)、ワイヤレス機器(TV、ステレオ、パソコンなど)

### 台所リモコンの入力端子に針金などを差し込まない 台所リモコンの入力端子にプラグを抜き差しするときは、無理な力を加えない

### 接続した音楽プレーヤーなどを、落下のおそれがある不安定な場所や、ガスレンジ・電子レンジの近くに置かない

台所リモコンや音楽プレーヤーの破損・故障の原因になります。

### 電源がAC100Vの音楽プレーヤーをお使いの場合、雷が発生しはじめたら、すみやかにリモコンの運転スイッチを「切」にし、接続コードのプラグを抜く

雷による一時的な過電流で電子部品を損傷することがあります。

### 台所リモコンの入力端子に接続した接続コードが、ガスレンジなどの火気に近づかないように注意する

破損・故障の原因になります。

# 初めてお使いになるときは

- 初めてお使いになるときは、次の準備と確認が必要です。

## 手順

- 1** 給水元栓をゆっくり開け、  
すべての水抜き栓から水漏れがないか  
確認してから、給水元栓を全開にする  
(水抜き栓の位置→P59)

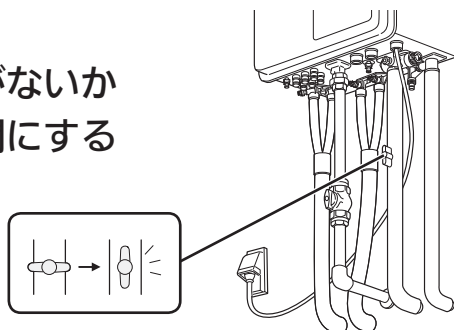

(例：FT4215ARSAW6Q)

- 2** 給湯栓を開けて水が出ることを確認し、  
再度閉める



- 3** ガス栓を全開にし、  
電源プラグが電源コンセントに  
差し込まれていることを  
確認する

ぬれた手でさわらない

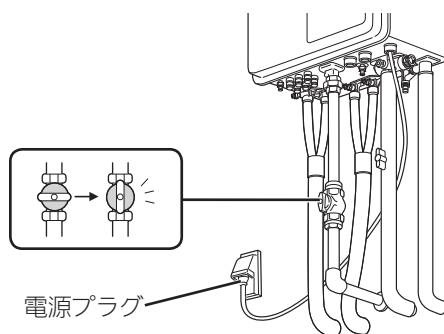

- 4** 浴室リモコンでポンプの呼び水をする

- ①運転スイッチを「入」にし、  
ふろ自動スイッチを「入」にする
- ②浴槽の循環アダプターから  
水が出てくることを確認する

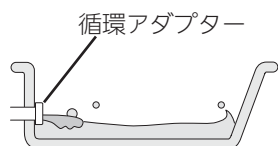

※リモコンに表示「111」が出たときは、運転スイッチをいったん「切」にし、もう一度  
手順4の①よりやり直してください。

- ③ふろ自動スイッチを「切」にする
- ④機器を使用しない場合は、運転スイッチを「切」にする

# 各部のなまえとはたらき(機器本体)

●イラストは施工例です。配管の形状、給水元栓・ガス栓・電源コンセントの位置など実際と異なります。

## ● 屋外設置形

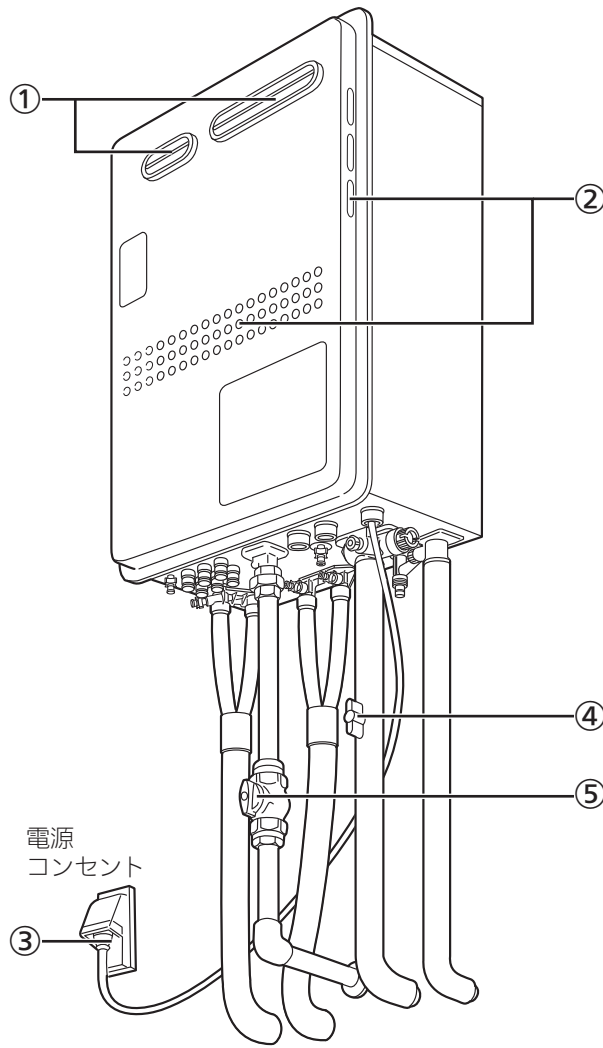

(例：FT4215ARSAW6Q)

## ● 屋内設置形

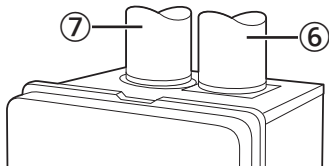

- ① 排気口
- ⑥ 排気筒  
燃焼した排気ガスを出します。
- ② 給気口
- ⑦ 給気筒  
燃焼用の空気を吸い込みます。
- ③ 電源プラグ
- ④ 給水元栓
- ⑤ ガス栓

初めてお使いになるときは／各部のなまえとはたらき(機器本体)

# 各部のなまえとはたらき(リモコン)

## 浴室リモコンのスイッチ部

スイッチを押すと操作音が鳴り、  
操作の内容を音声でお知らせします。

(ふたを開けた状態です)

### ● 浴室リモコン <別売品>

- リモコン品番 : RC-D101S、RC-D101SP、RC-D161S

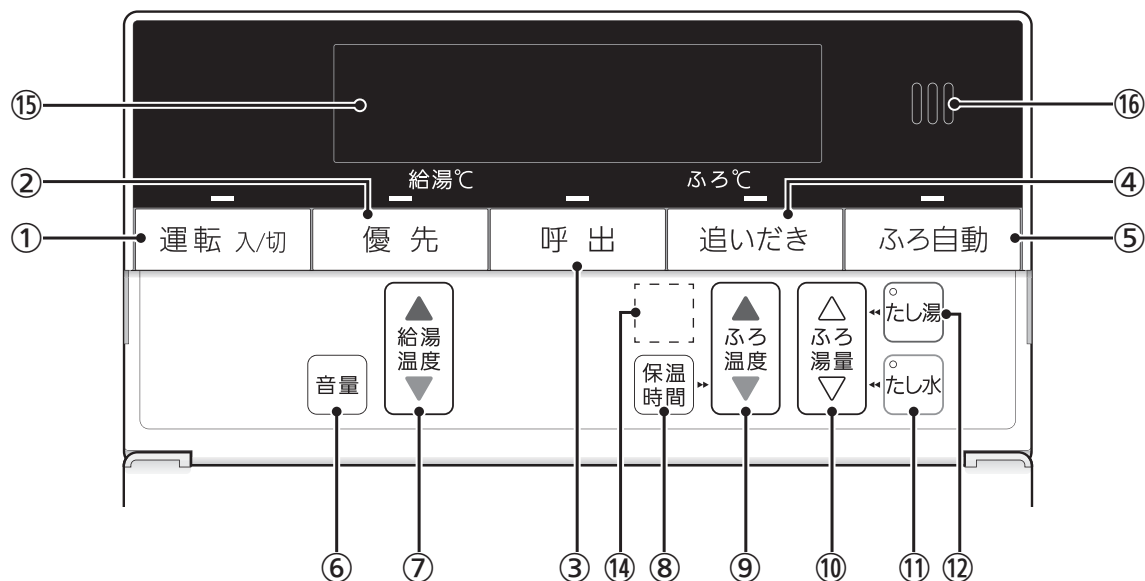

- リモコン品番 : RC-D109S

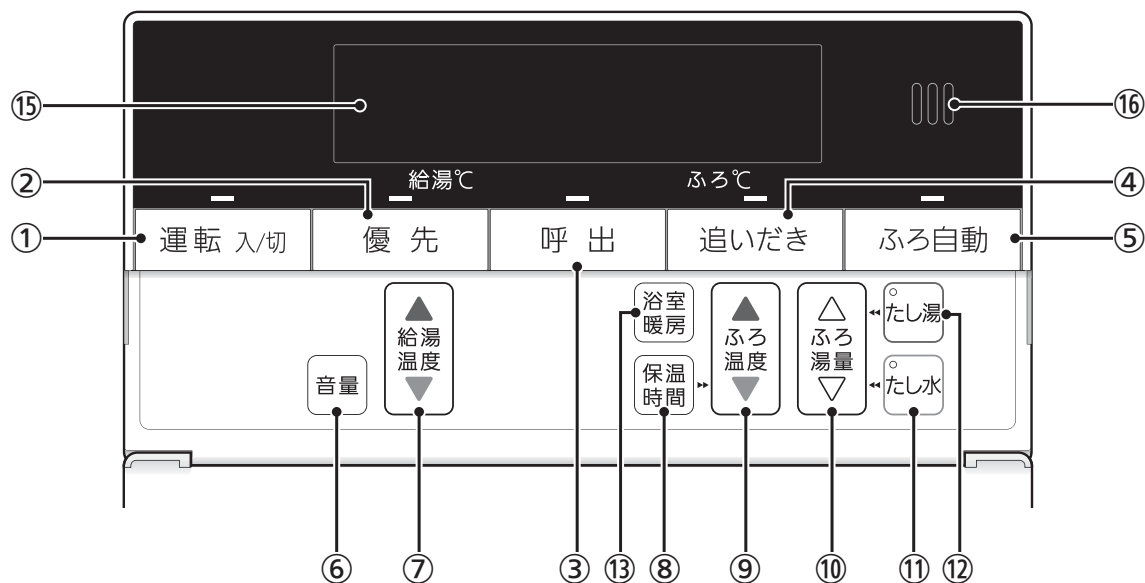

※RC-D101SPは、インターホン機能付です。



**① 運転スイッチ・ランプ**

運転の「入」「切」に。

**② 優先スイッチ・ランプ**

給湯温度を変更できないときに押してランプを点灯させると、変更できます。(P24)

**③ 呼出スイッチ・ランプ**

台所を呼び出したいとき。(P42)

**【インターホン機能付の場合】****通話スイッチ・ランプ**

- ・インターホンで話すとき。(P43)
- ・BGM機能使用中にランプ点滅。(P44)

**④ 追いだきスイッチ・ランプ**

ぬるいお風呂のお湯を沸かすとき。(P32)

**⑤ ふろ自動スイッチ・ランプ**

お風呂にお湯をためて沸かすとき。(P26)

**⑥ 音量スイッチ**

- ・リモコンの音量を変更するとき。(P41)
- ・【インターホン機能付の場合】  
通話音量・BGM音量の変更に。(P43,45)

**⑦ 給湯温度スイッチ**

- ・給湯やシャワーのお湯の温度の設定に。(P23)
- ・その他の設定を変更するとき。

**⑧ 保温時間スイッチ**

自動保温・自動たし湯の時間を変更するとき。(P28)

**⑨ ふろ温度スイッチ**

- ・ふろ温度の設定に。(P30)
- ・自動保温・自動たし湯の時間を変更するとき。(P28)

**⑩ ふろ湯量スイッチ**

ふろ湯量・たし湯量・たし水量の設定に。(P31,34,35)

**⑪ たし水スイッチ・ランプ**

お風呂に水をたしてぬるくするとき。(P35)

**⑫ たし湯スイッチ・ランプ**

お風呂にお湯をたして増やすとき。(P34)

**⑬ 浴室暖房スイッチ**

浴室暖房の「入」「切」に。(P39)

**⑭ 【RC-D161S】****温浴スイッチ・ランプ**

(別冊「マイクロバブル浴操作編」参照)

**⑮ 表示画面**

リモコンの節電のため、「表示の節電」機能を備えています。  
お湯を使わないまま、またはスイッチを押さないまま約10分(お風呂の機能を使った場合は約1時間)たつと、表示が消えます。(運転ランプは点灯)

**⑯ スピーカー**

# 各部のなまえとはたらき(リモコン)

## 台所リモコンのスイッチ部

スイッチを押すと操作音が鳴り、  
操作の内容を音声でお知らせします。

(ふたを開けた状態です)

### ● 台所リモコン <別売品>

- リモコン品番 : RC-D101M、RC-D112M、RC-D112MP

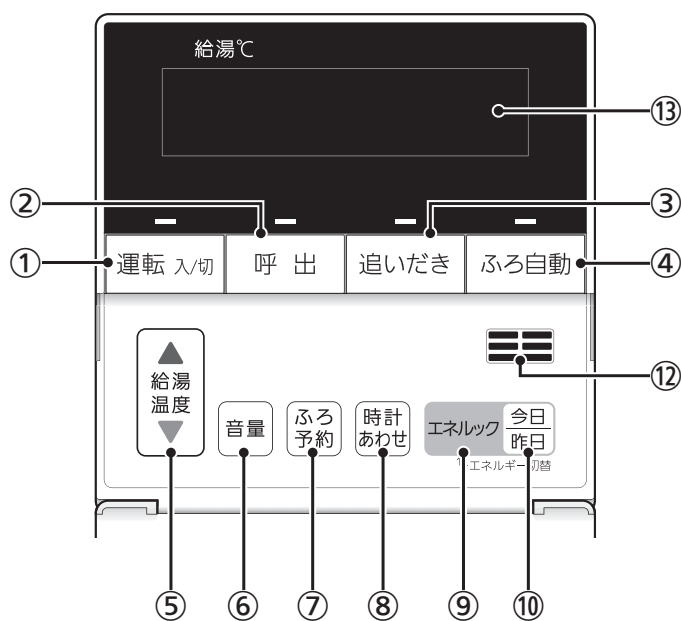

- リモコン品番 : RC-D109M

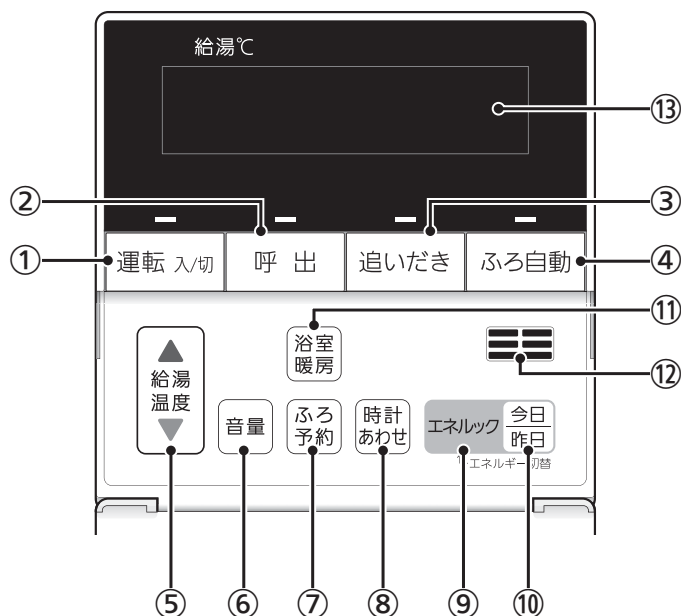

※RC-D112MPIは、インターホン機能付です。

# (つづき)

---

## ① 運転スイッチ・ランプ

運転の「入」「切」に。

---

## ② 呼出スイッチ・ランプ

浴室を呼び出したいとき。(P42)

---

### 【インターホン機能付の場合】

#### 通話スイッチ・ランプ

- ・インターホンで話すとき。(P43)
  - ・BGM機能使用中にランプ点滅。(P44)
- 

## ③ 追いだきスイッチ・ランプ

ぬるいお風呂のお湯を沸かすとき。(P32)

---

## ④ ふろ自動スイッチ・ランプ

お風呂にお湯をためて沸かすとき。(P26)

---

## ⑤ 給湯温度スイッチ

給湯やシャワーのお湯の温度の設定に。(P23)

---

## ⑥ 音量スイッチ

- ・リモコンの音量を変更するとき。(P41)
  - ・【インターホン機能付の場合】  
通話音量・BGM音量の変更に。(P43,45)
- 

## ⑦ ふろ予約スイッチ

お好みの時刻にお風呂を沸かすよう設定するとき。  
(P36)

---

## ⑧ 時計あわせスイッチ

時計をあわせるとき。(P22)

---

## ⑨ エネルックスイッチ

- ・ガスやお湯などの使用状況を詳しく見るとき。  
(P46)
  - ・エネルックの設定を変更するとき。(P48)
- 

## ⑩ 今日/昨日スイッチ

エネルックの今日の値と昨日の値を切り替えたいとき。(P46)

---

---

## ⑪ 【RC-D109M】

### 浴室暖房スイッチ

浴室暖房の「入」「切」に。(P39)

---

## ⑫ スピーカー

## ⑬ 表示画面

リモコンの節電のため、「表示の節電」機能を備えています。  
お湯を使わないまま、またはスイッチを押さないまま約10分たつと、表示が消えます。(運転ランプは点灯)

---

# 各部のなまえとはたらき(リモコン)

## 表示画面

下記の表示画面は説明用です。実際は、運転の状態によって、異なる表示をします。

### ● 浴室リモコン <別売品>

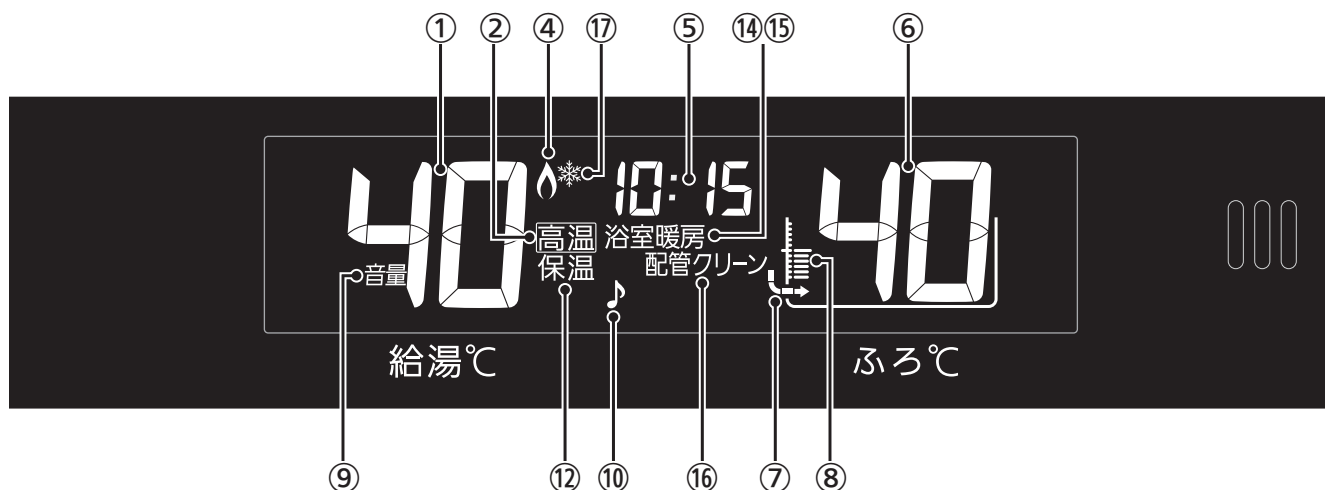

### ● 台所リモコン <別売品>

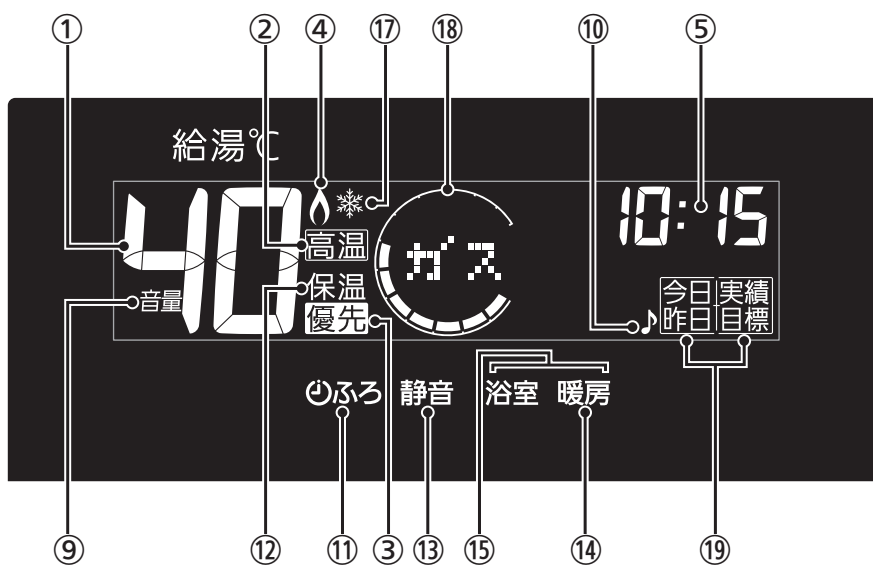

# (つづき)

---

## ① 給湯温度表示

---

## ② 高温表示

給湯温度を60℃に設定したときに点灯。(P23)

---

## ③ 優先表示

点灯していれば、給湯温度が調節できます。(P24)

---

## ④ 炎マーク

給湯・お湯はり・追いだき・保温または暖房など、燃焼中に点灯。

---

## ⑤ 時計表示

台所リモコンがある場合のみ表示。

---

### 故障表示

不具合が生じたときに表示。(P74)

---

### 【台所リモコンのみ】

#### ふろ温度確認表示

- ・台所リモコンでふろ自動スイッチを押すと、ふろ温度が約10秒間点灯。(P26)
  - ・台所リモコンで追いだきスイッチを押すと、ふろ温度が点灯。(P32)
- 

### 【台所リモコンのみ】

#### エネルギー実績値表示

エネルギースイッチを押すと表示。(P46)  
目標を設定すると目標値も表示します。

---

### 【浴室リモコンのみ】

#### たし湯量/たし水量表示

たし湯量・たし水量の設定中に点滅。(P34,35)

---

## ⑥ ふろ温度表示

---

### ふろ湯量表示

ふろ湯量の設定中に点滅。(P31)

---

## ⑦

おふろを沸かしているときや、浴槽への注湯(注水)中に動きます。(P26,32,34,35,40)  
※自動保温・自動たし湯時は表示しません。

---

## ⑧ ふろ湯量目盛

- ・ふろ湯量を目盛で表示。
  - ・ふろ自動ランプ点滅中に動きます。(P26)
- 

---

## ⑨ 音量表示

音量の表示中に点灯。(P41,43,44,45)

---

## ⑩ 【インターホン機能付の場合】

### BGMマーク

BGM機能使用中に点滅。(P44,45)

---

## ⑪ ふろ予約マーク

ふろ予約中に点灯。(P36)

---

## ⑫ 保温表示

追いだき保温中に点灯。(P32)

---

## ⑬ 静音表示

静音設定中に点灯。(P52)

---

## ⑭ 暖房表示

暖房中に点灯。(P38)

---

## ⑮ 浴室暖房表示

設置状況によっては、浴室暖房中に点灯。(P39)

---

## ⑯ 配管クリーン表示

ふろ配管クリーン中に点灯。(P40)

---

## ⑰ 凍結予防運転中マーク

凍結予防のためにポンプが作動しているときに点灯。(P54)

---

## ⑱ エネリング

今日のガス・お湯などの使用状況を表示。(P46)

---

## ⑲ エネルック詳細表示

エネルギースイッチを押すと表示。  
表示している値が、今日のものか昨日のものか、実績が目標かを示します。(P46)

---

# 台所リモコンで時計をあわせる

## 手順

操作できるリモコン **台所**

### 1 ふたの中の時計あわせスイッチを押す

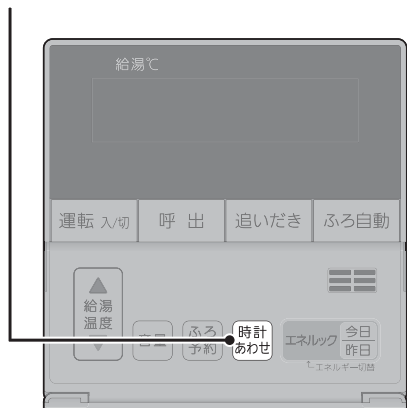

表示例



点滅

#### 》しくみ

- 運転スイッチの「入」「切」に関係なく、設定できます。

### 2 給湯温度スイッチで時計をあわせる

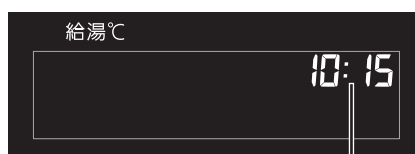

例：10時15分

#### 》しくみ

- 一度押すごとに1分ずつ、長押しすると10分ずつ変わります。

### 3 時計あわせスイッチを押す

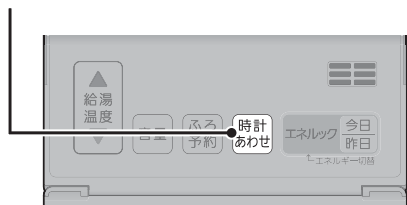

表示例(運転スイッチ「入」時)



「:」のみ点滅

【時計あわせ 完了】

#### 》しくみ

- 約60秒そのままにしても設定完了します。

## お知らせ

- 停電後または電源プラグを抜いたあと、再通電して時計を表示させると「-: -」になる場合がありますので、時計をあわせ直してください。
- 通常、運転スイッチを「切」にすると時計表示も消えますが、運転スイッチを「切」にしても時計表示をするよう、設定を変更できます。(P50の番号2)

# お湯を出す／お湯の温度を調節する

台所リモコンで時計をあわせる

お湯を出す／お湯の温度を調節する

## 手順

操作できるリモコン **台所 浴室** / 記載例 **台所**

### 1 ① 運転スイッチを「入」にし、給湯温度を確認する

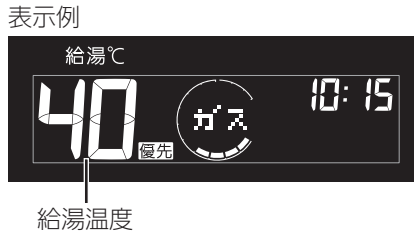
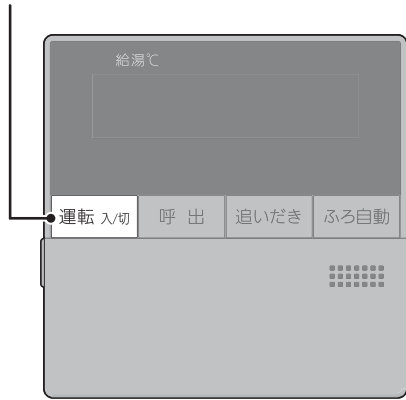

- 》**しくみ**
- 運転ランプ、優先表示(浴室リモコンでは優先ランプ)点灯。

### ② 給湯栓を開ける または シャワーを出す

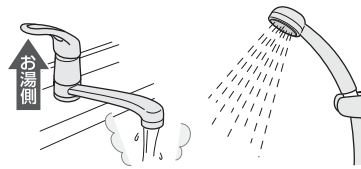

- 》**しくみ**
- 燃焼中、炎マーク点灯。

## ■ お湯の温度を調節する

### ① 優先表示(浴室リモコンでは優先ランプ)が点灯していることを確認して

### ② ふたの中での給湯温度スイッチで調節する

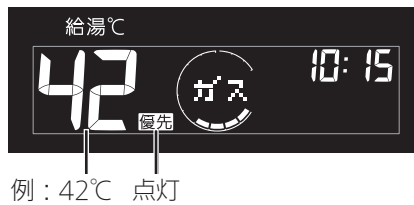

- 》**しくみ**
- 優先表示または優先ランプが点灯していない場合に給湯温度スイッチを押すと、「ピピピ」と鳴って温度調節ができないことをお知らせします。(P24)

- ★**ヒント**
- サーモスタット付混合水栓の場合は、ハンドルの設定よりぬるいお湯が出ることがあります。このような場合は、リモコンの給湯温度を約10℃高めに設定してください。

例：42℃ 点灯

## ■ お湯の温度の目安

												(℃)				
32	35	37	38	39	40	41	42	43	44	45	46	47	48	50	55	60
ぬるめ				シャワー、給湯など				給湯など				高温				
食器洗いなど																

- 目安の温度ですので、季節や配管の長さなどの条件により、実際の温度とは異なります。
- 低い給湯温度(ぬるめ、食器洗いなど)に設定した場合、水温が高いとその温度にならないことがあります。
- 表示の温度をよく確かめてから使用してください。高温で使ったあと、あらためて使用するときには特に注意してください。

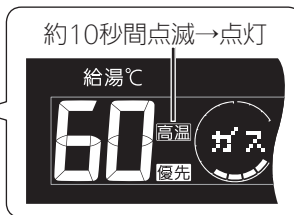

<b>警告</b>	<p>シャワーなどお湯の使用時は、リモコンに表示の温度をよく確かめ、手で湯温を確認してから使用する</p> <p>60℃の高温で使ったあと、あらためて使用するときには特に注意してください。やけど予防のため。</p>
<b>警告</b>	<p>シャワー使用時に使用者以外が、リモコンの温度を変えたり、運転スイッチを「切」にしたり、「優先」を切り替えたりしない</p> <p>高温に変更されたときのやけど予防のため。また、低温に変更されたり運転スイッチを「切」にされると、冷水になって使用者が驚く原因になります。</p>

# お湯の温度を調節できないときは <優先切替>

## ■ 浴室リモコンで温度調節ができないとき

### 優先スイッチを押す

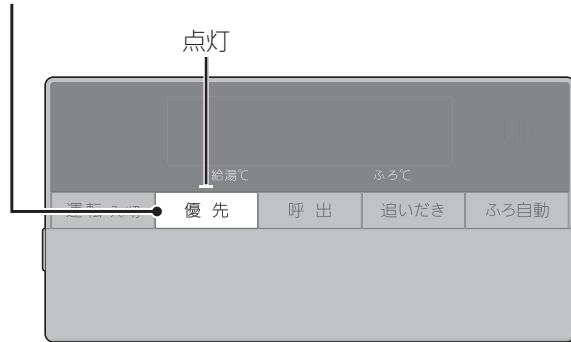

優先ランプが点灯すると、お湯の温度が調節できます

### 》しくみ

- 浴室リモコンで記憶していた給湯温度を表示します。
- 再度優先スイッチを押すと、台所リモコンに優先が切り替わります。

## ■ 台所リモコンで温度調節ができないとき

### 運転スイッチをいったん「切」にし、再度「入」にする

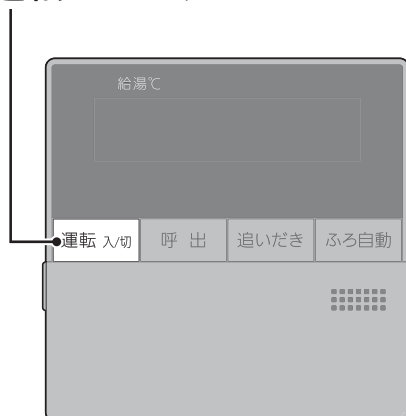

優先表示が点灯すると、お湯の温度が調節できます

### 表示例

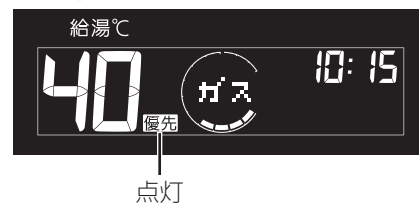

### 》しくみ

- 台所リモコンで記憶していた給湯温度を表示します。
- 運転が停止します。運転を停止させたくない場合は、浴室リモコンの優先スイッチで切り替えてください。

## ■ 「優先」とは

台所、洗面所、シャワーなど、機器からお湯を供給しているところには、同じ温度のお湯が出ます。

そのため、お湯を使っているときに他の人が給湯温度を変えてしまうと、出ているお湯の温度が変わり、使っている人がやけどをしたり、急に冷たくなって驚く原因になります。

このような事故などを防ぐために、リモコンが複数ある場合は一つのリモコンでしか給湯温度が変えられないようになっています。

給湯温度を調節できることを「優先」と呼び、給湯温度を調節できるリモコンには、優先表示または優先ランプが点灯します。

■運転スイッチを「入」にしたリモコンが優先になります。

■浴室リモコンの優先スイッチで、リモコンの優先を切り替えることができます。



シャワー使用時に使用者以外が、リモコンの温度を変えたり、運転スイッチを「切」にしたり、「優先」を切り替えたりしない

高温に変更されたときのやけど予防のため。また、低温に変更されたり運転スイッチを「切」にされると、冷水になって使用者が驚く原因になります。



# お風呂を沸かす <ふろ自動>

## 全自動タイプと自動タイプで、お湯はりのしくみが異なります

### 全自動タイプ

設定したふろ温度・ふろ湯量(水位:cm)で自動的にお湯はり

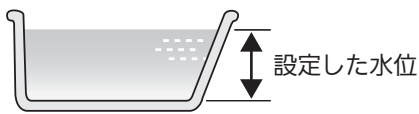

沸き上がり後は自動保温します



お湯が減ると、自動的にたし湯して水位を保ちます

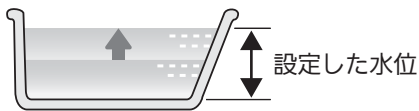

### 自動タイプ

設定したふろ温度・ふろ湯量(L)で自動的にお湯はり

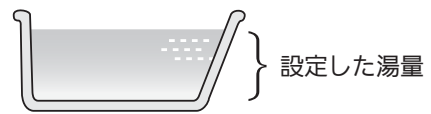

沸き上がり後は自動保温します

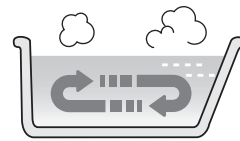

お湯が減ったらたし湯で増やすことができます(P34)



### ぬるさを感じる前に追いだきします <ごきげんオート> / 全自動タイプのみ

水位が上がると、入浴したことをセンサーが検知します。



約30秒後に追いだきを開始し、設定したふろ温度まであたためます。



#### 》しくみ

- ふろ自動ランプ点灯中にはたつきません。

- 自動保温・自動たし湯・追いだき・たし湯の終了後から約2分間、およびたし水の終了後から約15分間は、ごきげんオートははたつきません。

## 浴槽が空の状態から沸かす場合

### 準備

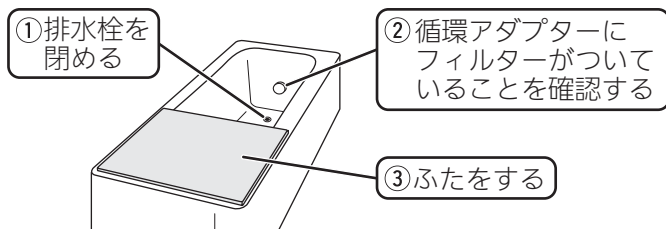

### 手順

操作できるリモコン **台所** **浴室** / 記載例 **浴室**

#### 1 ①運転スイッチを「入」にして



#### ②ふろ湯量・ふろ温度を確認する

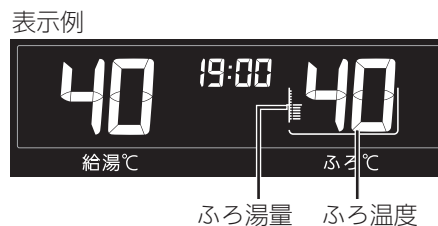

》**しくみ**

- 運転ランプ、優先ランプ(台所リモコンでは優先表示)点灯。

▶**参照**

- ふろ温度調節(P30)
- ふろ湯量調節(P31)

#### 2 ふろ自動スイッチを「入」にする

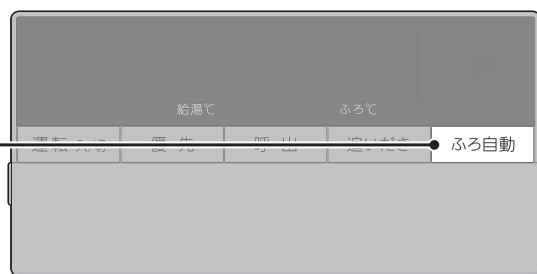

》**しくみ**

- ふろ自動ランプ点灯 → 約10秒後点滅。

#### 【ふろ自動 開始】

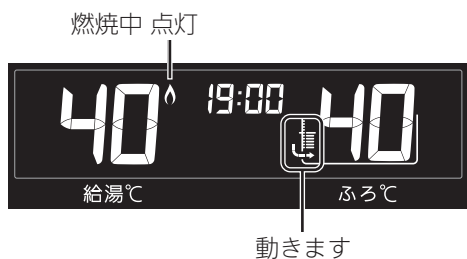

#### ■ 台所リモコンで操作した場合

台所リモコンの表示例(時計表示部)

ふろ温度が約10秒間点灯 → 時計表示点灯





【沸き上がり】



【自動保温・自動たし湯】

※自動たし湯は全自動タイプのみ

》しくみ

- 入浴できる状態に近づくと、音声でお知らせします。台所リモコンでは下記のような表示をします。

現在のふろ温度(目安)



設定したふろ温度

》しくみ

- ふろ自動ランプ点灯。
- メロディでお知らせします。

》しくみ

- 燃焼中は炎マーク点灯。

▶参照

- 自動保温・自動たし湯の時間や、自動たし湯の有無を変更できます。(P28、またはP50の番号4,6)

お風呂を沸かすへふろ自動

■ ふろ自動をやめたいとき

■ 沸き上がり後、自動保温・自動たし湯の必要がないとき

ふろ自動スイッチを「切」にする

》しくみ

- ふろ自動ランプ消灯。



警告



浴槽の湯温を手で確認してから入浴する  
やけど予防のため。

お知らせ

- ふろ自動を始めると、しばらくは浴槽の循環アダプターからお湯が出たり止まったりします。残り湯の量を確認しているためで、故障ではありません。
- 水温が高いときや、ふろ温度を低く設定しているときは、お湯はりの初めに水が出る場合があります。
- ふろ自動ランプ点滅中に台所やシャワーでお湯を使うと、ふろ自動を中断します。お湯を使い終わると再開します。
- 入浴剤を使用するときの注意はP12をご覧ください。
- 沸き上がらないうちに、何度もふろ自動スイッチの「切」「入」をくりかえすと、お湯があふれることがあります。

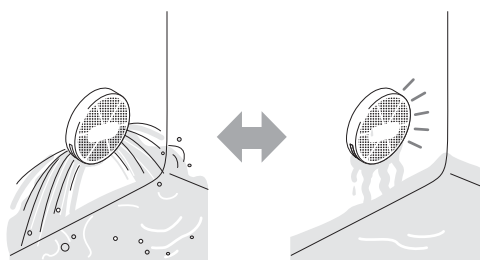

お湯が出たり...

止まったり...

## 自動保温・自動たし湯の時間を変更する

## 手順

操作できるリモコン 浴室

**1** ①ふたの中の保温時間スイッチを押して

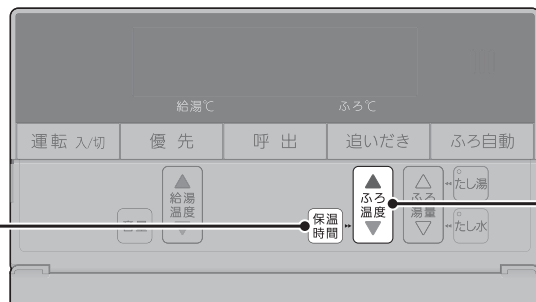

②ふろ温度スイッチで変更する

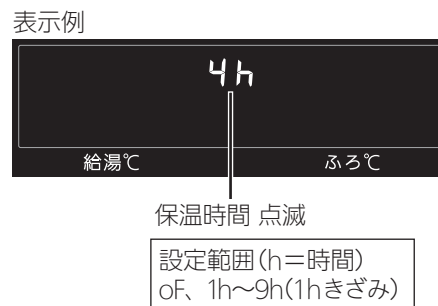

## » しくみ

- 運転スイッチの「入」「切」に関係なく、変更できます。
- oFに設定すると、自動保温しません。(全自動タイプは自動たし湯もしません)

## ▶ 参照

- 台所リモコンでも変更できます。(P50の番号4)

**2** 保温時間スイッチを押す

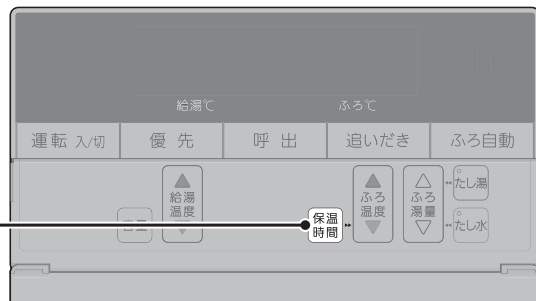

【保温時間変更 完了】

## » しくみ

- 約10秒そのままにしても設定完了します。

## 残り湯を沸かし直す場合

全自動  
タイプ

**ふろ自動** を押すだけで、沸かし直しできます  
沸き上がりの湯量が以下の条件で異なります

### ● 残り湯の量が充分あるとき(循環アダプターがかくれているとき)

沸き上がりの湯量は、設定量どおりになります。

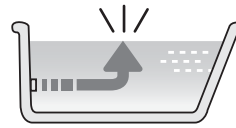

### ● 残り湯が循環アダプターより下にあるとき

設定量分のお湯はりをするため、残り湯の量だけ沸き上がりの量が増えます。

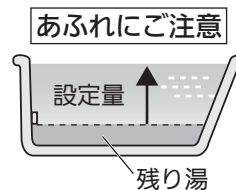

自動  
タイプ

### ● 残り湯の量が充分あるとき(循環アダプターがかくれているとき)

➡ 「追いだき(P32)」で沸かし直してください

※ **ふろ自動** でも沸かし直しできますが、  
沸き上がりの湯量がばらつきます。  
(あふれる場合があります)

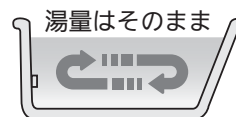

### ● 残り湯が循環アダプターより下にあるとき

➡ **ふろ自動** で沸かし直してください

設定量分のお湯はりをするため、残り湯の量だけ沸き上がりの量が増えます。

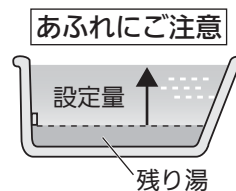

### お知らせ

- 残り湯を沸かし直す場合は、ふろ自動で初めからお湯はりするよりも、沸き上がり時刻が遅くなります。(残り湯の湯温によって異なります)  
沸き上がりに時間はかかりますが、ガスの消費量がそれほど多くなるわけではありません。

## 沸き上がりのふろ温度を調節する

## 手順

操作できるリモコン **浴室**

## 1 運転スイッチを「入」にする

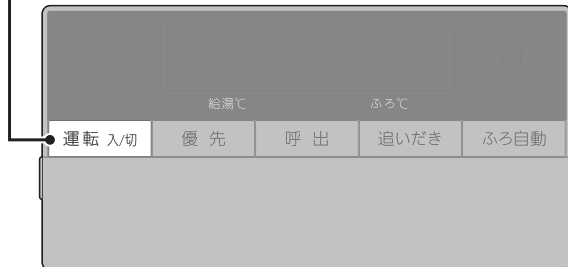

表示例

» **しくみ**

- 運転ランプ、優先ランプ点灯。

## 2 ふたの中のふろ温度スイッチで、お好みの温度に調節する



ふろ温度

» **しくみ**

- 変更した温度は記憶します。

## ふろ温度の目安

33 34 35 36 37 38 39 40 41 42 43 44 45 46 47 48													
ぬるめ				ふつう				あつめ					

(°C)

設定するふろ温度は目安です。実際の沸き上がり温度と設定温度は、季節や配管の長さなどの条件により異なります。

# 沸き上がりのふろ湯量を調節する

## 手順

操作できるリモコン **浴室**

### 1 運転スイッチを「入」にする

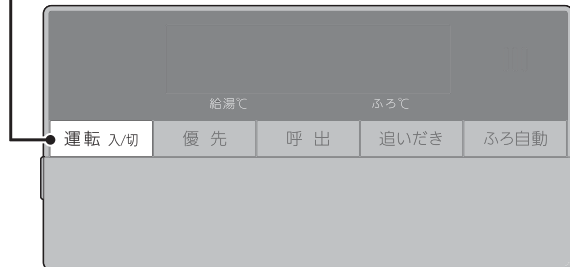

表示例



#### 》しくみ

- 運転ランプ、優先ランプ点灯。

### 2 ふたの中のふろ湯量スイッチで、お好みの湯量に調節する



ふろ湯量 点滅

#### 》しくみ

- 変更した湯量は記憶します。
- 操作後約10秒たつと、元の画面に戻ります。

#### ★ヒント

- 設定したふろ湯量どおりに沸き上がらないのはなぜ？(P67「故障・異常かな?と思ったら」)

## ふろ湯量の目安

### 【全自動タイプ】

ふろ湯量表示	水位(目安)
11	48cm
10	46cm
9	44cm
8	42cm
7	40cm
6	38cm
5	36cm
4	34cm
3	32cm
2	30cm
1	28cm

浴槽の形状などによって、実際的水位と異なります。

### 【自動タイプ】

ふろ湯量表示	湯量(目安)	浴槽の大きさ(目安)
11	330L	
10	300L	1600タイプ
9	270L	
8	245L	1400タイプ
7	220L	
6	200L	1200タイプ
5	180L	1100タイプ
4	165L	900タイプ
3	150L	800タイプ
2	140L	} 洋バス
1	130L	

# ぬるいお風呂のお湯を沸かす <追いだき>

## 準備

お湯(水)の量を確認する

循環アダプターの上まで  
お湯(水)があること



## 手順

操作できるリモコン **台所** **浴室** / 記載例 **浴室**

1 ① 運転スイッチを「入」にして

② 追いだきスイッチを「入」にする



追いだき後に  
自動保温をしたいときは

追いだきスイッチを約2秒間  
長押しする(ピッと鳴るまで)

### 》しくみ

- 運転ランプ、優先ランプ(台所リモコンでは優先表示)点灯。
- 追いだきランプ点灯。

### 【追いだき 開始】

表示例

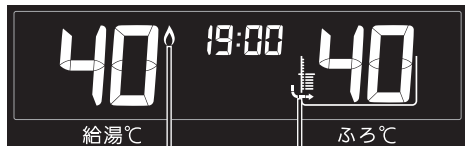

燃焼中 点灯

矢印が動きます

### ■ 台所リモコンで追いだきした場合

台所リモコンの表示例(時計表示部)



設定した  
ふろ温度

現在のふろ温度  
(目安)

設定した  
ふろ温度

### 》しくみ

- 【台所リモコンで追いだきした場合】入浴できる状態に近づくと、音声でお知らせします。

### 【追いだき 完了】

### 長押しで追いだきした場合【自動保温】

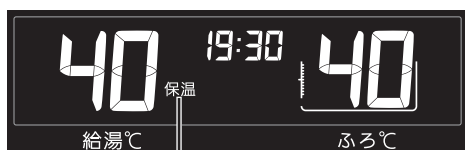

点灯

### 》しくみ

- 追いだきランプ消灯。
- 【台所リモコンで追いだきした場合】メロディでお知らせします。

### 》しくみ

- ふろ自動ランプ点灯。
- 燃焼中は炎マーク点灯。
- 自動保温の時間はふろ自動と同じです。
- 全自動タイプでも自動たし湯はしません。



## ■ 追いだきを途中でやめたいとき

---

追いだきスイッチを「切」にする

### 》しくみ

- 追いだきランプ消灯。

## ■ 追いだき完了後に自動保温をやめたいとき

---

ふろ自動スイッチを「切」にする

### 》しくみ

- ふろ自動ランプ消灯。

## お知らせ

---

- 【浴室リモコンで追いだきした場合】  
設定したふろ温度まで追いだきします。ただし、浴槽のお湯の温度が設定したふろ温度以上の場合は、浴槽のお湯の温度+約1℃まで追いだきします。
- 【台所リモコンで追いだきした場合】  
設定したふろ温度まで追いだきします。
- ふろ自動ランプ点滅中は、追いだきをすることができません。
- 【浴室リモコンのみ】  
追いだき開始→追いだき完了を何度もくりかえすと、最高約50℃まで追いだきします。やけどに注意してください。

# お風呂のお湯を増やす <たし湯>

## 手順

操作できるリモコン **浴室**

- 1** ① 運転スイッチを「入」にして ② ふたの中のたし湯スイッチを「入」にする



》 **しくみ**

- 運転ランプ、優先ランプ点灯。
- たし湯ランプ点灯。

### 【たし湯 開始】

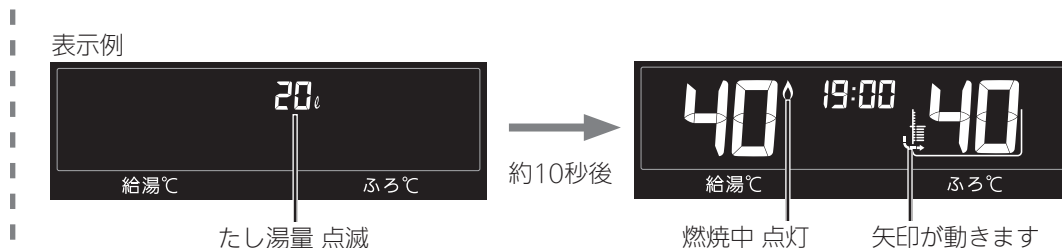

》 **しくみ**

- 設定したふろ温度のお湯を、約20L たし湯します。

たし湯量表示が点滅している間(約10秒間)は  
ふろ湯量スイッチで、たし湯量を変更できます

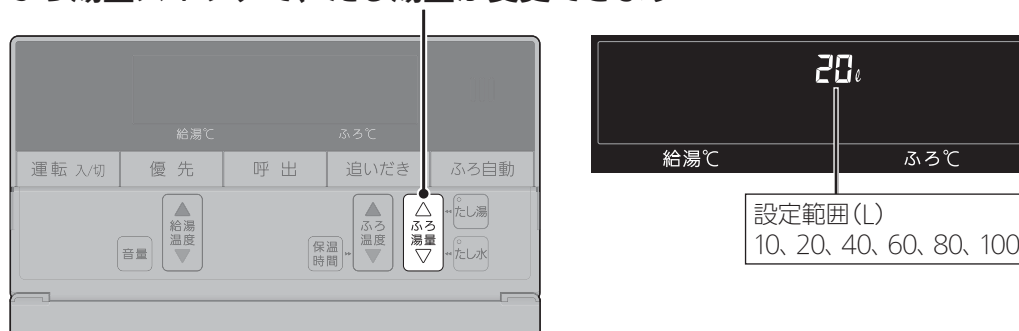

》 **しくみ**

- 変更したたし湯量は記憶しません。
- 操作後約10秒たつと、元の画面に戻ります。

### 【たし湯 完了】

》 **しくみ**

- たし湯ランプ消灯。

## ■ たし湯を途中でやめたいとき

たし湯スイッチを「切」にする

》 **しくみ**

- たし湯ランプ消灯。

### お知らせ

- たし湯中に台所やシャワーでお湯を使うと、たし湯を中断します。お湯を使い終わると再開します。
- ふろ自動ランプ点滅中は、たし湯をすることができません。

# お風呂のお湯をぬるくする <たし水>

## 手順

操作できるリモコン **浴室**

- ① 運転スイッチを「入」にして
- ② ふたの中のだし水スイッチを「入」にする



### 》しくみ

- 運転ランプ、優先ランプ点灯。
- たし水ランプ点灯。

### 【たし水 開始】

表示例

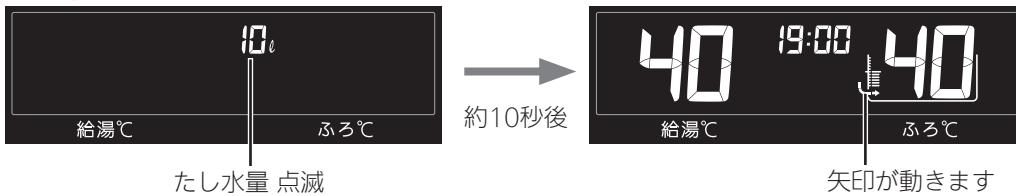

### 》しくみ

- 水が約10L入り、その後約3Lのお湯が入ります。(お湯が入るとき炎マーク点灯)

たし水量表示が点滅している間(約10秒間)は  
ふろ湯量スイッチで、たし水量が変更できます

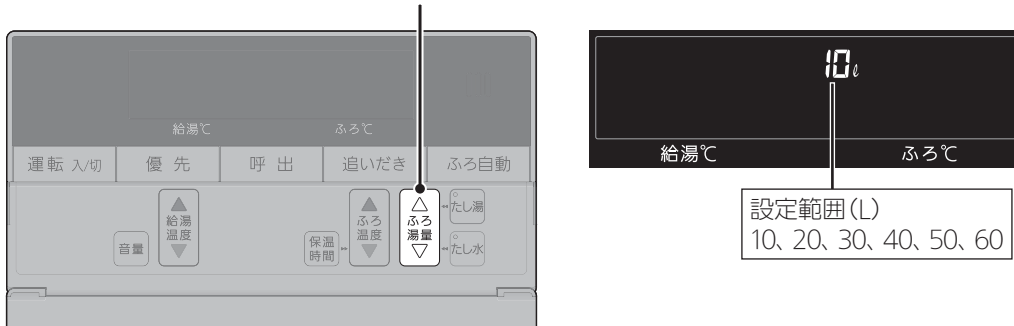

### 》しくみ

- 変更したたし水量は記憶しません。
- 操作後約10秒たつと、元の画面に戻ります。

### 【たし水 完了】

### 》しくみ

- たし水ランプ消灯。

## ■ たし水を途中でやめたいとき

たし水スイッチを「切」にする

### 》しくみ

- たし水ランプ消灯。
- たし水を途中でやめても、約3Lのお湯が入ります。(お湯が入るとき炎マーク点灯)

### お知らせ

- たし水中に台所やシャワーでお湯を使うと、たし水を中断します。お湯を使い終わると再開します。
- ふろ自動ランプ点滅中は、たし水をすることができません。

お風呂のお湯を増やすへたし湯／お風呂のお湯をぬるくするへたし水

# お風呂沸かしを予約する <ふろ予約>

- お好みの時刻にお風呂を沸かすことができます。一度予約時刻を設定しておけば、ふろ予約スイッチを押すだけで毎回同じ時刻にお風呂が沸き上がります。
- 予約時刻(沸き上がり時刻)の約30分～60分前にふろ自動を開始するため、60分前までには予約してください。
- 残り湯があっても、ふろ予約できます。その場合の沸き上がり湯量は、P29「残り湯を沸かし直す場合」と同じになります。

## 準備

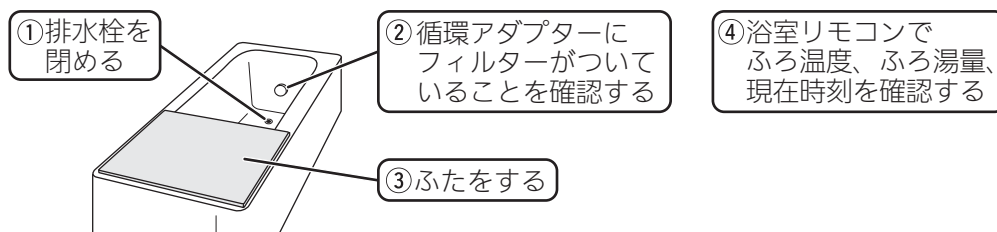

## 手順

操作できるリモコン **台所**

### 1 ふたの中のふろ予約スイッチを押す



表示例

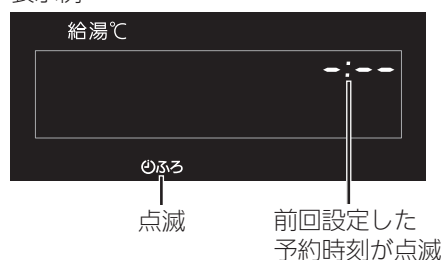

#### 》しくみ

- 運転スイッチの「入」「切」に関係なく、予約できます。
- 「ピピピ」と鳴ったり、ふろ予約の設定画面にならないとき  
→ 時計をあわせてください。(P22)

### 2 給湯温度スイッチで沸き上がり時刻を設定する

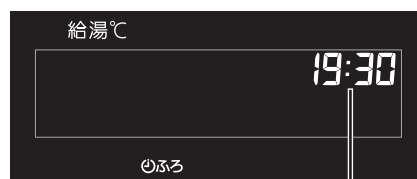

例：19時30分

#### 》しくみ

- 一度押しごとに10分ずつ、長押しすると1時間ずつ変わります。
- 設定した予約時刻は記憶します。

### 3 ふろ予約スイッチを押す

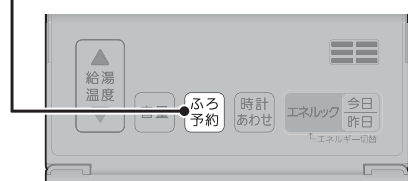

表示例(運転スイッチ「入」時)



【ふろ予約完了】

点灯 ふろ温度が約10秒間点灯  
→ 元の画面

#### 》しくみ

- 運転スイッチ「切」時に設定した場合は、ふろ温度は点灯しません。
- **注意**  
● ふろ予約スイッチを押さなければ予約されません。

### 【ふろ自動 開始】

予約した時刻におふろが沸き上がるように、  
約30分～60分前に開始します

### 【沸き上がり】

### 【自動保温・自動たし湯】

※自動たし湯は全自動タイプのみ

#### 》しくみ

- ふろ自動ランプ点滅。
- 燃焼中は炎マーク点灯。
- ふろ予約の場合は、入浴できる状態に近づいても音声でのお知らせはしません。

#### 》しくみ

- ふろ自動ランプ点灯。
- ふろ予約マーク消灯。
- メロディでお知らせします。

#### 》しくみ

- 燃焼中は炎マーク点灯。

## ■ ふろ自動が始まる前に、予約をやめたいとき

ふろ予約スイッチを押して、予約を解除する

#### 》しくみ

- ふろ予約マーク消灯。

## ■ ふろ自動が始まったあとで、ふろ自動をやめたいとき

ふろ自動スイッチを「切」にする

#### 》しくみ

- ふろ自動ランプ消灯。
- ふろ予約マーク消灯。
- ふろ予約スイッチでも「切」にすることができます。

### お知らせ

- 前日などの残り湯(水)があるときや、ふろ自動が始まったあとでお湯を使ったときは、沸き上がり時刻が遅くなる場合があります。

# 暖房する

暖房放熱器の運転スイッチを「入(切)」にすれば、暖房を開始(停止)します

浴室暖房乾燥機

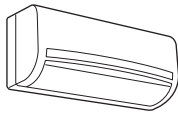

ファンコンベクター  
ルームヒーター

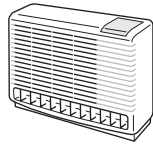

床暖房

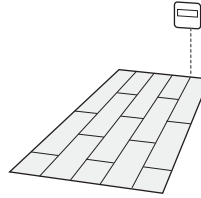

## 手順

台所リモコンや浴室リモコンでの操作は不要です

- 1 ①暖房する部屋の暖房放熱器の運転スイッチを「入」にする
- ②必要に応じて、暖房放熱器の温度などを調節する

台所リモコンの表示例

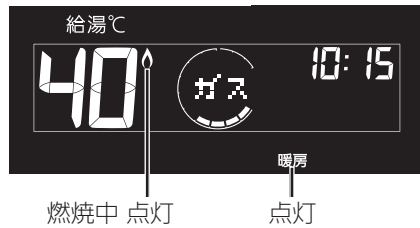

浴室リモコンの表示例

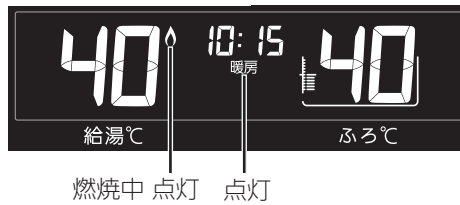

### 》しくみ

- 運転スイッチの「入」「切」に関係なく、暖房できます。
- パネルヒーターが併設されている場合は、パネルヒーターのバルブを開けておくと同時に暖房します。

### ★ヒント

- 暖房放熱器の調節方法などについては、暖房放熱器側の取扱説明書に従ってください。

## ■ 暖房をやめたいとき

暖房放熱器の運転スイッチを「切」にする

### 》しくみ

- 暖房表示消灯。

# 給湯機器のリモコンで浴室暖房をする

- 浴室暖房スイッチのあるリモコンで暖房操作ができます。

## 準備

- ①浴室のドアと窓を閉める
- ②浴室暖房乾燥機の温度などを調節する

### ★ヒント

- 浴室暖房乾燥機の調節方法などについては、浴室暖房乾燥機側の取扱説明書に従ってください。

## 手順

操作できるリモコン **台所** **浴室** / 記載例 **台所**

### 1 ふたの中の浴室暖房スイッチを「入」にする

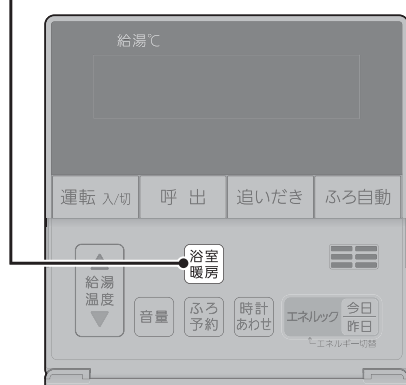

表示例(運転スイッチ「入」時)



### » しくみ

- 運転スイッチの「入」「切」に関係なく、浴室暖房できます。
- 浴室暖房乾燥機で設定した運転時間がたつと、自動的に浴室暖房が停止します。

## ■ 浴室暖房をやめたいとき

浴室暖房スイッチを「切」にする

### » しくみ

- 浴室暖房乾燥機側で浴室暖房を「切」にしても停止できません。

## お知らせ

- 脱衣室暖房機の種類によっては、脱衣室暖房機も同時に運転します。
- 浴室暖房と、給湯または追いだき(ふろ自動を含む)を同時に使うと、浴室暖房乾燥機の温風の温度が変化したり、多少低くなったりする場合があります。

# ふろ配管クリーンについて

●「ふろ配管クリーン」は、ふろ配管内に新しいお湯を流して、ふろ配管内の残り湯を押し出す機能です。

## 自動ふろ配管クリーン / 全自動タイプのみ

### 1 排水栓を抜く前に、条件1～3をすべて満たしているか確認する

**条件1** 「ふろ自動」でおふろを沸かししましたか？

**条件2** 今、残り湯は循環アダプターの上部より5cm以上ありますか？

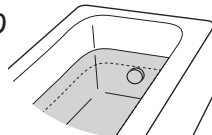

**条件3** 今、ふろ自動スイッチは「切」になっていますか？

#### 》しくみ

- 「条件1」で、「ふろ自動」のあと追いかしたり、運転スイッチを「切」にしても問題ありません。
- 「条件2」で、循環アダプターの上部より5cm以上残り湯があっても、一度循環アダプターより下になったあとで、たし湯操作をしたり給湯栓などからお湯を増やした場合は、作動しません。

### 2 運転スイッチを「入」にする

※運転スイッチを「切」にしても自動ふろ配管クリーンは作動しますが、お湯ではなく水で流します。

### 3 排水栓を抜く

- 次の場合は、条件が揃っていても自動ふろ配管クリーンがはたらかないことがあります。
  - ・給湯やシャワーの使用中に排水栓を抜いたとき。
  - ・排水スピードが遅いとき。(例：浴槽の排水口が詰まっているなど)
- 市販または洗濯機付属のふろ水ポンプなどで浴槽水をくみ上げた場合、浴槽水の減るスピードによっては、作動したりしなかったりすることがあります。

### 残り湯が循環アダプター付近になると【ふろ配管クリーン開始】

機器がふろ設定温度のお湯を約7L流して、ふろ配管内の残り湯を押し出し、自動的に止まります。



※途中でふろ配管クリーンをやめたいときは、運転スイッチを「切」にしてください。(水で流している場合は中断できません)

#### ★ヒント

- 残り湯が多いときなど、ふろ配管クリーンのお湯が出ているのが見えない場合もあります。

## 手動ふろ配管クリーン / 全自動タイプ・自動タイプ

全自動タイプで自動ふろ配管クリーンの条件を満たしていない場合や、自動タイプの場合は、浴槽の残り湯を排水してから、P50の番号3の手順で手動でおこなってください。

#### お知らせ

- 湯あかはたまりにくくなっていますが、雑菌などが気になる場合は市販のふろがま洗剤をお試しください。(ふろがま洗剤の説明書に従って正しく洗浄してください)
- ふろ配管クリーン中に台所やシャワーでお湯を使うと、ふろ配管クリーンを中断します。お湯を使い終わると再開します。



# リモコンの音量を変更する

- リモコンの以下の音量が変わります。
  - ・ スイッチを押したときに鳴る音(操作音)
  - ・ 声によるお知らせ(音声ガイド)
  - ・ 呼出スイッチによる呼び出し音
  - ・ メロディ

## 手順

操作できるリモコン **台所** **浴室** / 記載例 **台所**

### 1 ふたの中の音量スイッチを押す



表示例

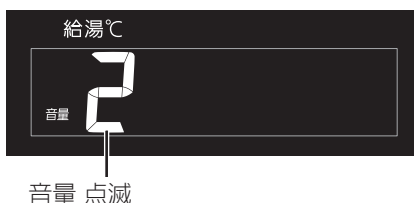

#### 》しくみ

- 運転スイッチの「入」「切」に関係なく、設定できます。

### 2 音量スイッチまたは給湯温度スイッチで、音量を変更する

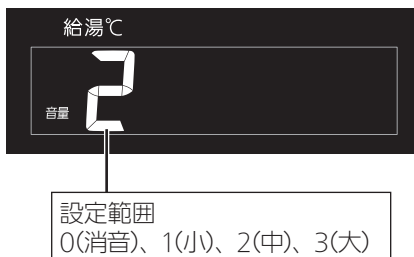

**【音量変更完了】**

- 「声によるお知らせ(音声ガイド)」のみ消したいとき → P50の番号1
- 「沸き上がりのお知らせ」のみ消したいとき → P51の番号14

#### 》しくみ

- 変更したリモコンのみ、音量が変わります。
- 「0」に設定しても、呼び出し音(P42)は鳴ります。
- 操作後約10秒たつと、元の画面に戻ります。

ふろ配管クリーンについて / リモコンの音量を変更する

# 浴室または台所を呼び出す <呼出>

- 浴室から台所を、台所から浴室を、呼び出すことができます。（インターホンではないので会話はできません）

## 手順

操作できるリモコン **台所** **浴室** / 記載例 **浴室**

### 1 呼出スイッチを押す



### 》しくみ

- 運転スイッチの「入」「切」に関係なく、呼び出しできます。
- 呼出ランプ点灯→消灯。
- 呼び出し音が鳴ります。
- 押し続けると、手を離すまで呼び出し音をくりかえします。

### お知らせ

- リモコンの音量「0」の設定(P41)でも、呼び出し音は鳴ります。

# インターホンで話す <通話>

- 台所と浴室で通話ができます。
- 両方から同時に話すことはできません。

## 手順

操作できるリモコン **台所** **浴室** / 記載例 **浴室**

### 1 通話スイッチを押す



表示例



現在の音量 点灯

#### 》しくみ

- 運転スイッチの「入」「切」に関係なく、通話できます。
- 通話ランプ点灯。

### 【インターホン呼び出し】

### 呼び出し音がやむと【通話開始】

通話する	浴室リモコンの場合	台所リモコンの場合
	<p>ピッと鳴って「on」表示がでたら話してください</p> <p>あがるよー</p>	<p>通話スイッチを押しながら話してください(ピッと鳴って「on」表示)</p> <p>はい!</p>
	<p>ポンと鳴って「on」表示が消えたら相手の声が聞こえます</p> <p>ごはんできたよー</p>	<p>通話スイッチを離すと、相手が話せます(ポンと鳴って「on」消灯)</p> <p>ビール用意しておいて</p>
音量を調節する	<p>ふたの中の</p> <p>または 音量 で調節する</p>	
	<p>設定範囲 1(小)、2(中)、3(大)</p>	

#### ★ヒント

- リモコンから約50cm以内で話してください。

#### 》しくみ

- 変更したリモコンのみ、音量が変わります。
- 変更した音量は記憶します。

### 約30秒で自動的に【通話終了】

通話スイッチを押しても終了できます

#### 》しくみ

- 終了約5秒前に通話ランプ点滅。
- 終了すると通話ランプ消灯。

### お知らせ

- 通話中、「ザザッ」という音がする場合がありますが、故障ではありません。

# 音楽を聴く <BGM機能>

- 音楽プレーヤーで再生した音楽などを、リモコンのスピーカーで聴くことができます。

## 手順

操作できるリモコン **台所** **浴室** / 記載例 **台所**

### 1 ①運転スイッチを「入」にして

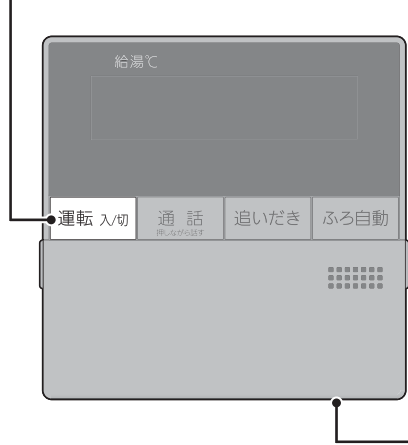

### ②台所リモコンの入力端子に音楽プレーヤーをつなぐ

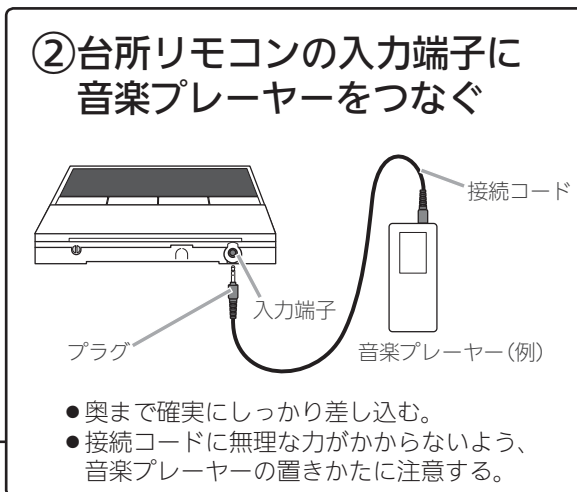

- 奥まで確実にしっかり差し込む。
- 接続コードに無理な力が加からないよう、音楽プレーヤーの置きかたに注意する。

#### ★ヒント

- 音楽プレーヤーの準備・操作方法については、音楽プレーヤーの取扱説明書をご覧ください。

#### ▶参照

- BGM機能を使うために適した音楽プレーヤーや接続コード(プラグ)などの条件があります。(P45)

#### 》しくみ

- 台所リモコンの入力端子にプラグを差し込んでいる間は、BGMマーク点滅。

### 【BGM機能 開始】

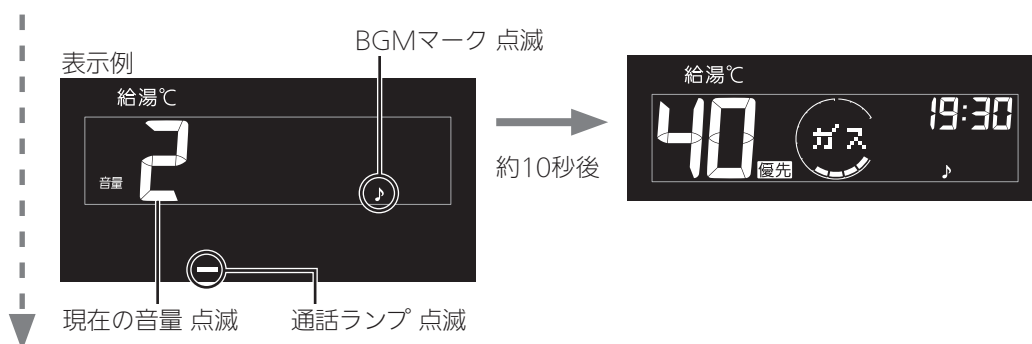

#### 》しくみ

- 音量表示中(約10秒間)は、音量スイッチまたは給湯温度スイッチで、音量を調節できます。

### 2 音楽プレーヤーを「再生」にする

台所・浴室の両方のリモコンで音が流れます

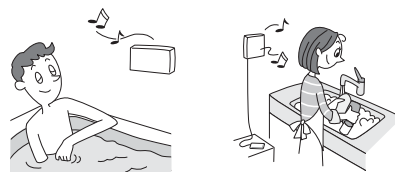

プラグを差し込んでから約120分たつと  
【BGM機能 終了】

#### 》しくみ

- 通話ランプ消灯。
- BGM機能が終了しても音楽プレーヤーは停止しません。

### 3 引き続き使いたい場合は、台所リモコンの入力端子からプラグを抜いて、再度差し込む

#### お知らせ

- BGM機能使用中、「ザザッ」という音がありますが、故障ではありません。
- BGM機能使用中でも、インターホンで話せます。(その間BGMの音は消えます)

## 4 使い終わったら

- ①音楽プレーヤーを停止する
- ②台所リモコンの入力端子からプラグを抜く

### 》しくみ

- プラグを抜くと、通話ランプとBGMマーク消灯。

## ■ BGM音量を調節したいとき

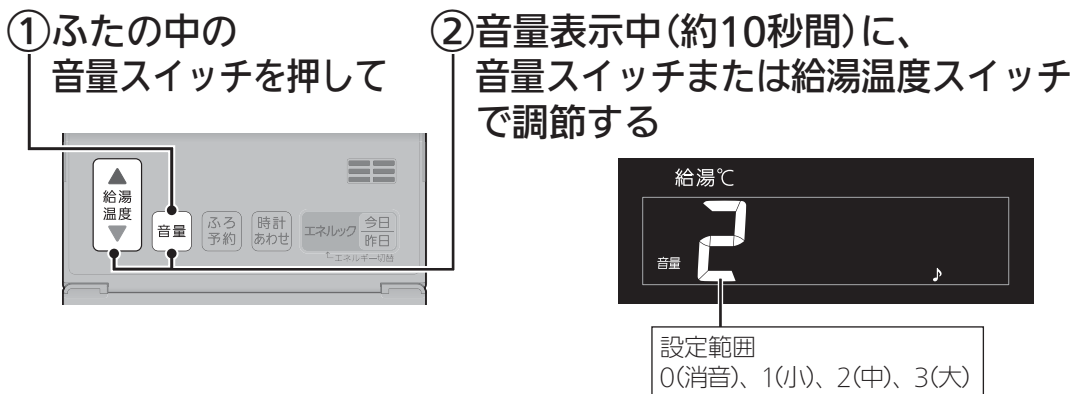

### 》しくみ

- 変更したリモコンのみ、音量が変わります。
- 変更した音量は記憶します。
- ★**ヒント**
- 音楽プレーヤー側でも音量を変更できます。

## ■ 片方のリモコンだけBGM機能をやめたいとき

音が流れている間に、音量スイッチを長押し(約2秒間)する

### 》しくみ

- BGM機能をやめたリモコンのみ、通話ランプ消灯、BGMマークは少し早く点滅。

## ■ 音楽プレーヤー、接続コード(プラグ)、その他の条件について

### ● 音楽プレーヤーについて

- ・音楽プレーヤーは右記の出力のものを使用してください。
- ・右記の出力であれば、音楽プレーヤー以外の、ヘッドホン(イヤホン)などの出力端子がついた機器(ラジオ・テレビなど)も、使用できます。
- ・リモコンから音楽プレーヤーの操作はできません。

最大出力レベル：2Vrms以下  
出カインピーダンス：2.2kΩ以下

### ● 接続コード(プラグ)について

- ・お使いの音楽プレーヤーの種類に合った接続コードをご使用ください。
- ・必ず「φ3.5ステレオミニプラグ」の接続コードをご使用ください。
- ・マイク用など抵抗入りの延長コードやアダプターは使用しないでください。
- ・接続コードのみを使用しているときに、音楽プレーヤー側のプラグの電気接点に手で触れると、リモコンで大きな雑音が発生することがあります。

### ● 音量・音質について

- ・再生はモノラルですので、音楽プレーヤーがステレオタイプでも、リモコンから聞こえる音はモノラル(L+R)となります。そのため、お使いの音楽プレーヤーと同等の音質では再生できません。
- ・音楽プレーヤーの音量が大きいと、リモコンのBGM音量を小さくしても音が割れることがあります。

# エネルギーックでガスやお湯などの使用状況

- エネルギーックを正しく見るためには、時計合わせが必要です。(P22)
- 必要に応じて、表示や単価料金・目標値などの設定を変更できます。(P48)

## ● 運転スイッチ「入」時は、台所リモコンに今日のガス・お湯の使用状況とCO<sub>2</sub>排出量を、常に表示します<エネリング>

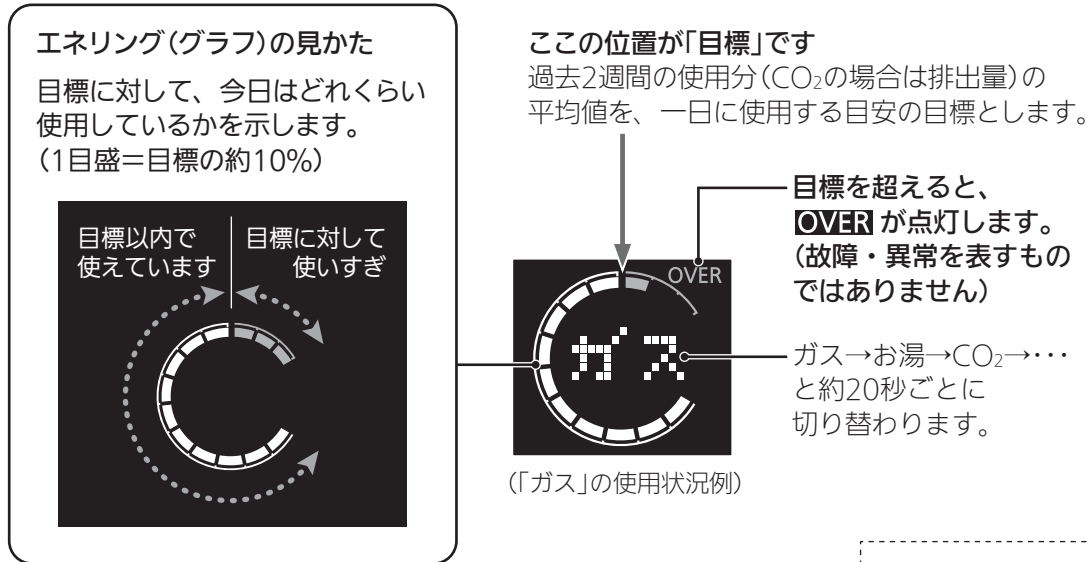

そんなに使ってないはずなのに **OVER** が出るのはなぜ? (P69)

## ● よりくわしい状況を確認するには

運転スイッチ「入」の状態、ふたの中の **エネルギーック** を押す

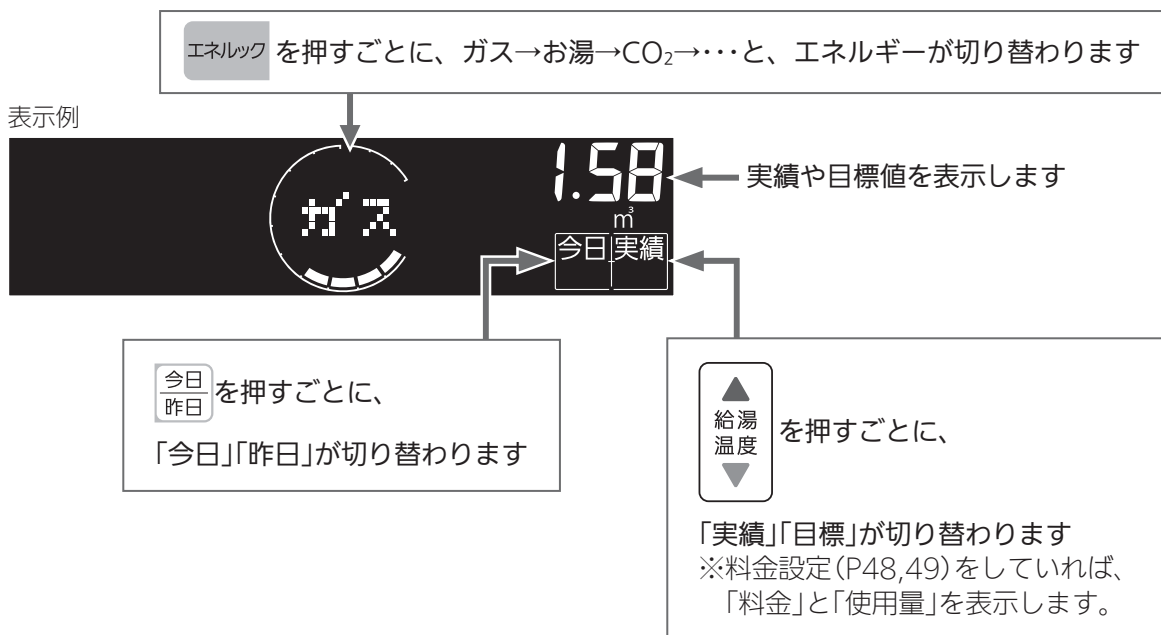

# 況を見る

## ● 電力測定ユニットがある場合は



## ● 運転スイッチを「切」にしたとき

運転スイッチを「切」にすると、今日の料金の実績を約3秒間表示してから画面が消灯します。(表示するエネルギーは、運転スイッチを「切」にするたびに変わります)

## 確認できるエネルギーや表示する値について

### ● 給湯暖房用熱源機で使ったガス・お湯の状況を確認できます

- 0:00から次の0:00までの使用分を「1日分」として、積算します。
- 給湯暖房用熱源機を通らないガス(ガスコンロ、ファンヒーターなど)や給湯暖房用熱源機を通らない水道(トイレ、屋外水栓など)の使用分は、積算しません。
- 運転スイッチ「切」時にお湯側から水を出した場合は、給湯暖房用熱源機内を通るので「お湯使用分」として積算します。

### ● 電力測定ユニットがある場合は

- 「家中の電気使用分」も確認できます。
- 電力測定ユニットとパルス出力対応のガスメーター／水道メーターがある場合は、「家中のガス・湯水・電気使用分」の状況を確認できます。(給湯暖房用熱源機を通らないガス(ガスコンロ、ファンヒーターなど)や、給湯暖房用熱源機を通らない水道(トイレ、屋外水栓など)の使用分も含みます)









### ● 表示する値は、実際の使用量や料金とは異なります

- リモコンに表示する使用量・料金などの値は目安です。
- リモコンに表示する料金に基本料金は含まれません。
- ガス・水道・電気の料金は、ご家庭に設置されている各メーターの使用量に応じて請求されます。リモコンに表示する金額で請求されることはありません。(特にガス・水道については、給湯暖房用熱源機以外で使用する場合がありますため、請求額が大きく異なります)
- ガス・水道・電気の実際の単価料金は、使用量に応じて変動します。

# エネルギーの設定を変更する

- 台所リモコンで設定します。(設定中はエネリングを表示します)
- 電気・ガス・水道の単価料金は、それぞれの「使用量のお知らせ」などの明細書を参考にしてください。(各明細書について不明な場合は、それぞれの事業者にお問い合わせください)
- 目標値を変更する場合は、明細書を参考にしてください。
- CO<sub>2</sub>排出量は、各エネルギーの使用量にCO<sub>2</sub>換算値をかけた値で表示します。

★：初期設定

	1	2	3	4	5
<p><b>1</b> まず 変更したい内容の 番号を確認</p>	<p><b>2</b> 台所リモコンで 「切」</p>	<p>エネルギー ピッと鳴るまで 押す(約2秒間)</p>	<p><b>3</b> 変更したい 番号を選ぶ</p>	<p>エネルギー 押す</p>	<p><b>5</b> 終了は 「入」 または 約60秒放置</p>
<p>CO<sub>2</sub>排出量の エネルギーの種類を 変更したい</p>	<p>1</p>		 	<p>1：ガスのみ 2：お湯のみ 3：ガス+お湯★</p> <p>4：電気のみ 5：電気+ガス 6：電気+お湯 7：電気+ガス+お湯★</p> <p>※4~7は、電力測定ユニットがある場合に設定 できます。 電力測定ユニットがある場合、初期設定は 7です。</p>	
<p>常に表示するエネリングの 表示内容を変更したい</p>	<p>2</p>		 	<p>電力測定ユニットなし</p> <p>0：自動切り替え★ 1：ガス 2：お湯 3：自動切り替え</p> <p>※0と3は、表示が「ガ ス→お湯→CO<sub>2</sub>→ ガス…」と自動的 に変わります。</p>	<p>電力測定ユニットあり</p> <p>0：電気★ 1：ガス 2：お湯 3：自動切り替え</p> <p>※3は、表示が「電気→ ガス→お湯→CO<sub>2</sub>→ 電気…」と自動的 に変わります。</p>
<p>常に表示する電気使用量表示の 内容を変更したい</p> <p>電力測定ユニットがない場合は この設定は関係ありません</p>	<p>3</p>		 	<p>0：時計と現在の電気使用量の交互表示★ 1：現在の電気使用量を表示しない 2：現在の電気使用量のみ表示</p>	
<p>【電力測定ユニットがある場合】 電気の単価料金を変更したい</p>	<p>4</p>		 	<p>0~999 円/kWh 料金表示を出したくない場合は、0に設定して ください。</p> <p>(★：20)</p>	
<p>【電力測定ユニットがある場合】 電気の1か月の使用量の 目標値を変更したい</p>	<p>5</p>		 	<p>0~9999 kWh 0に設定すると、目標が自動的に設定されます。</p> <p>(★：0)</p>	
<p>ガスの単価料金を変更したい</p>	<p>6</p>		 	<p>0~999 円/m<sup>3</sup> 料金表示を出したくない場合は、0に設定して ください。</p> <p>(★：100)</p>	
<p>ガスの1か月の使用量の 目標値を変更したい</p>	<p>7</p>		 	<p>0~999 m<sup>3</sup> 0に設定すると、目標が自動的に設定されます。</p> <p>(★：0)</p>	



★：初期設定

<b>1</b> まず 変更したい内容の 番号を確認	<b>2</b> 台所リモコンで 「切」	<b>3</b> 変更したい 番号を選ぶ	<b>4</b> 内容を 変更する	<b>5</b> 終了は 「入」 または 約60秒放置
水道の単価料金を変更したい	8			0~999 円/m <sup>3</sup> 料金表示を出したくない場合は、0に設定してください。 (★：200)
水道の1か月の使用量の目標値を変更したい	9			0~999 m <sup>3</sup> 0に設定すると、目標が自動的に設定されます。 (★：0)
エネリングの表示をやめたい	10			on：表示する★ of：表示しない
【電力測定ユニットがある場合】 電気のCO <sub>2</sub> 換算値を変更したい	11			0.01~9.99 kgCO <sub>2</sub> /kWh (★：0.69…火力発電のCO <sub>2</sub> 排出係数(中央環境審議会地球環境部会目標達成シナリオ小委員会「中間とりまとめ」2001年より))
ガスのCO <sub>2</sub> 換算値を変更したい	12			0.01~9.99 kgCO <sub>2</sub> /m <sup>3</sup> (★：都市ガス→2.21※ ※都市ガス13Aの代表組成より)
水道のCO <sub>2</sub> 換算値を変更したい	13			0.01~9.99 kgCO <sub>2</sub> /m <sup>3</sup> (★：0.36…環境省発表資料より)
エネリック設定を初期設定に戻したい	14			表示がonになり、初期設定に戻る (ピッと鳴るまで 約5秒間)















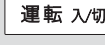



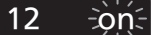















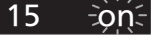
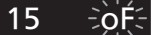

エネリックの設定を変更する

# 使い勝手にあわせて設定を変更する

★：初期設定

1 1まず	2	3	4	5 終了は
変更したい内容の 番号を確認	運転 入切 → ふろ自動 「切」	変更したい 番号を選ぶ	ふろ自動 → 内容を変更する	運転 入切 「入」 または 約60秒放置
声によるお知らせ(音声ガイド)を消したい	1 台所 浴室 それぞれ	1 on	1 on 1 of	on：あり★ of：なし
表示の節電をやめたい 時計を いつも表示させたい	2 台所 浴室 それぞれ	2 1	2 1 2 3	1：表示の節電をする★ 2：表示の節電をしない 3：表示の節電をしない/運転スイッチ「切」でも時計を表示する
ふろ配管クリーンを 手動でしたい	3 台所 または 浴室	3 of	3 of 給湯 を押す	すぐにふろ配管クリーン開始 (運転スイッチが「入」になります)
自動保温・自動たし湯の 時間を変更したい 自動保温・自動たし湯は いらない (自動たし湯は全自動タイプのみ)	4 台所 または 浴室	4 4	4 0 4 9	0：沸き上がり後、自動保温・自動たし湯をしません 1～9：1～9時間 (★：4)
【全自動タイプのみ】 自動ふろ配管クリーンを しないようにする (または、するようにする)	5 台所 または 浴室	5 1	5 1 5 3	1：自動ふろ配管クリーンをする★ 2：運転スイッチ「入」時のみ、自動ふろ配管クリーンをする 3：自動ふろ配管クリーンをしない
【全自動タイプのみ】 沸き上がり後の自動たし湯を したくない(したい)	6 台所 または 浴室	6 on	6 on 6 of	on：沸き上がり後、自動保温・自動たし湯をする★ of：沸き上がり後、自動保温のみする
【インターホン機能付の場合】 インターホンの 呼び出し音量を変えたい	7 台所 浴室 それぞれ	7 2	7 1 7 3	1：小 2：中★ 3：大
リモコンの音量を 変えたい	8 台所 浴室 それぞれ	8 2	8 0 8 3	0：消音 1：小 2：中★ 3：大
給湯・シャワーの 温度を制限したい	11 台所 または 浴室	11 60	11 32 11 60	上限の温度(℃)： 32、35、37～48(1℃きざみ)、 50、55、60★

★：初期設定

<b>1</b> まず 変更したい内容の 番号を確認	<b>2</b>  →  「切」 ピッと鳴るまで 押す(約2秒間)	<b>3</b>  変更したい 番号を選ぶ	<b>4</b>  →  押す 内容 を 変更する	<b>5</b> 終了は  「入」 または 約60秒放置
おふろを早く沸かしたい	12  または 	 	  <b>on</b> ：給湯中はお湯はりを中断する★ ・中断した分、沸き上がりが遅くなります。 ・お湯を使い終わると再開します。 <b>oF</b> ：給湯とお湯はりを同時に使う ・「on」設定時よりも早く沸き上がります。 ・お湯の出が悪くなることがあります。 ・給湯・シャワーは、ふろ温度のお湯が出ます。	
【浴室リモコンで追いだきする場合】 少し熱めに 追いだきしたい	13 	 	  <b>0</b> ：浴槽のお湯の温度+約1℃追いだき★ <b>1</b> ：設定「0」よりももう少し高い温度まで追いだき <b>2</b> ：設定「1」よりももう少し高い温度まで追いだき ※どの設定の場合でも、浴槽のお湯の温度が設定したふろ温度より低いときは、設定温度まで沸かします。	
沸き上がりのお知らせを 何度かしてほしい 沸き上がりのお知らせは いらない	14  または 	 	  <b>0</b> ：お知らせをしない <b>1</b> ：お知らせを1回する★ <b>2</b> ：お知らせをくりかえす (1回目はメロディ+音声でお知らせ、その後約1分おきに「ピピピ」+音声を5回くりかえし) ※台所リモコンで追いだきした場合や追いだき保温時の追いだき完了のお知らせも含まれます。	
【浴室リモコンで追いだきする場合】 追いだき完了の お知らせをしてほしい	15 	  	  <b>on</b> ：お知らせをする(浴室・台所とも) <b>oF</b> ：お知らせをしない★	
機器の水抜きをする	18  または 	 	  を押す 表示が <b>on</b> になり、すぐに機器の水抜き開始 ※機器の水抜き中に <b>oF</b> を選択すると機器の水抜きを中止します。	
ユーザー設定を 初期設定に戻したい	19  または 	 	  を長押し (ピッと鳴るまで 約5秒間) 表示が <b>on</b> になり、初期設定に戻る ※番号5「自動ふろ配管クリーン」と番号22「静音」の設定は、初期設定には戻りません。 ※音量も初期設定に戻ります。	

使い勝手にあわせて設定を変更する

# 使い勝手にあわせて設定を変更する(つづき)

(つづき)

★：初期設定

1 1まず 変更したい内容の 番号を確認	2 2 運転入切 → ふろ自動 「切」 ピッと鳴るまで 押す(約2秒間)	3 3 ▲ 給湯 温度 ▼ 変更したい 番号を選ぶ	4 4 ふろ自動 → ▲ 給湯 温度 ▼ 押す 内容を変 更する	5 5 終了は 運転入切 「入」 または 約60秒放置
ふろ温度や沸き上がりの 温度を制限したい	20	浴室	20 oF 20 33 20 48	oF：上限の温度は48℃★ くりかえし追いだきをすると最高 約50℃まで沸き上がります。 (P33) 33~48：上限の温度は設定した値
暖房時の音が気になる <静音>	22	台所	22 oF 22 on 22 oF	on：暖房開始時の暖房能力を下げ て運転音を下げる(冷え込みが 厳しいときは、あたたまりに くいことがあります) oF：通常運転★
呼び出し音の種類を 変えたい	27	台所 浴室 それぞれ	27 1 27 2	1：呼び出し音1★ 2：呼び出し音2



\* memo \*

# 凍結による破損を予防する

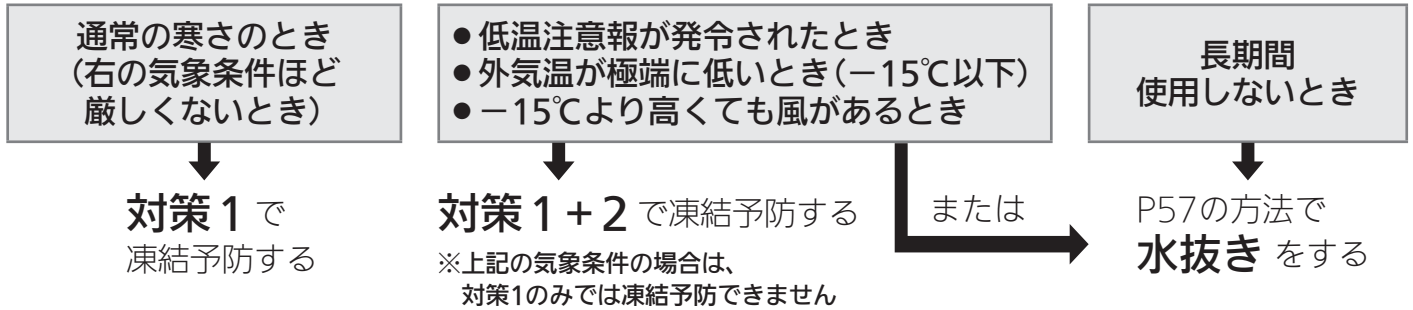
<b>お願い</b>	凍結による破損を予防する	<ul style="list-style-type: none"> <li>● 暖かい地域でも、機器や配管内の水が凍結して破損事故が起こることがありますので、以下をお読みいただき、必要な対策をしてください。</li> <li>● 凍結により機器が破損したときの修理は、保証期間内でも有料になります。</li> </ul>
------------	--------------	---

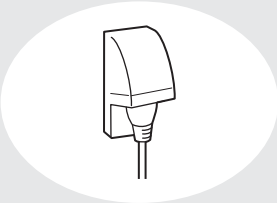

## 対策1 凍結予防ヒーター + ポンプ運転により自動的に凍結予防 (運転スイッチ「入」「切」に関係なく、自動的に凍結予防します)

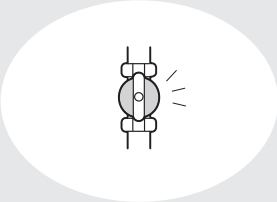
<b>電源プラグを抜かない</b>  電源プラグを入れておくと、凍結予防ヒーターで機器内の凍結予防をします		<ul style="list-style-type: none"> <li>● 給水・給湯配管や、給水元栓およびふろ配管などの凍結は予防できません。必ず保温材または電気ヒーターを巻くなどの地域に応じた処置をしてください。(わからないときは、販売店に確認してください)</li> </ul>
<b>浴槽の循環アダプターの上まで水を入れておく</b> (残り湯があるときなど)  ポンプで浴槽の水を循環させ、ふろ配管の凍結予防をします		<ul style="list-style-type: none"> <li>● 燃焼はしませんが、ポンプの運転音(ウーン)と水が循環する音がします。</li> <li>● リモコンに凍結予防運転中マークが点灯します。</li> <li>● 水がないとポンプが空運転し、機器から大きな音が発生する場合があります。</li> </ul>
<b>ガス栓を閉めない</b>  暖房運転して暖房回路の水をあたため、暖房回路の凍結予防をします		<ul style="list-style-type: none"> <li>● 暖房放熱器の種類によっては、暖房回路の凍結予防ができない場合があります。</li> <li>● このときリモコンに凍結予防運転中マークと炎マークが点灯します。(ポンプの運転音(ウーン)がします)</li> </ul>

## 対策2 通水による凍結予防

**1** リモコンの運転スイッチを「切」にする

**2** サーモスタット式混合水栓やシングルレバー式混合水栓の場合は、最高温度側にする

**3** おふろの給湯栓を開き、少量の水を流したままにする  
少量の水とは・・・1分間に約400mL、太さ約4mm

**4** 約30分後、流れる量を確認する  
流量が不安定になっている場合があります

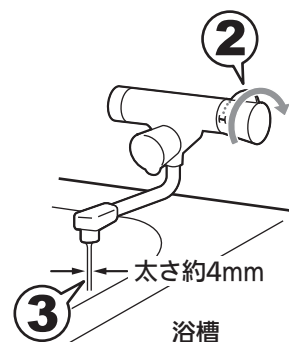

- 機器だけでなく、給水・給湯配管、給水元栓なども同時に凍結予防できます。
- 結露現象予防として、運転スイッチ「切」の状態です給湯栓から水を出さないようにお願いしていますが(P13)、凍結予防の処置の場合は問題ありません。

- サーモスタット式混合水栓やシングルレバー式混合水栓の場合、再使用時の温度設定にご注意ください。やけど予防のため。
- この処置をしても凍結するおそれのある場合には、P57～59の方法で水抜きをおこなってください。



# 凍結による破損を予防する(つづき)

## 凍結してお湯(水)が出ないとき

### ● リモコンの運転スイッチを「切」にする

- 「入」にしていると燃焼する場合があります。
- 気温の上昇により自然に解凍するまで待つことをおすすめします。

### ● すぐにお湯を使いたい場合は、以下の方法をお試しください

**1** リモコンの  
運転スイッチを  
「切」にする

**2** 台所などの給湯栓を  
少し開けておく

**3** ガス栓を閉める

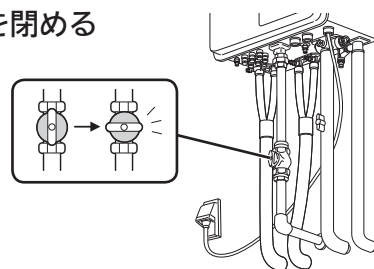
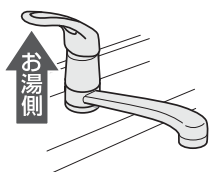

**4** 給水元栓をまわしてみる(閉めてみる)

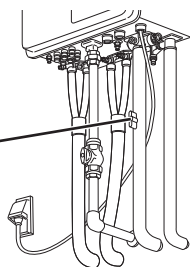
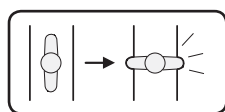

### 給水元栓が凍結して回らない場合

- ① タオルを給水元栓のまわりに巻く。
- ② 人肌程度(30~40℃)のぬるま湯を給水元栓に巻いたタオルにゆっくりかける。(必要に応じて、床面などがぬれないように処置をする)

**注意**

- 熱湯をかけると配管が破裂するおそれがあります。
- 機器の電源プラグ、コード、電源コンセントにお湯がかからないように注意してください。
- ガス栓とまちがえないように注意してください。

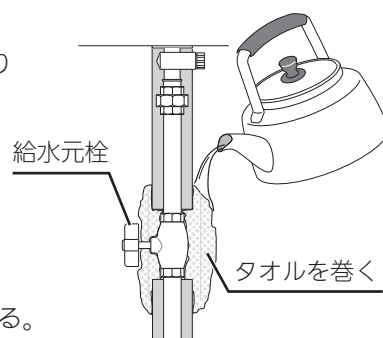

- ③ 給水元栓が回る(水が流れる音ができる)ようになったら、給湯栓を閉める。
- ④ タオルを外し、給水元栓のまわりについた水を乾いた布でふき取る。
- ⑤ 今後凍結しにくいようにするため、給水元栓まわりに保温材をかぶせるなどの処置をする。(わからないときは、販売店に確認してください)

### 給水元栓が回るのに水が出ない場合

給水元栓を必ず閉め、気温の上昇により自然に解凍するのを待つか、販売店または、当社営業所・サービスセンターにご連絡ください。

### お知らせ

- 凍結した場合は、そのままでは絶対に使用しないでください。(暖房運転もしないでください) 機器の故障の原因となります。
- 給湯栓から水が出るようになっても、機器や配管から水漏れがないかよく確認のうえ使用してください。
- 上記の手順3でガス栓を閉めていても、ポンプの循環で暖房回路の凍結予防は保たれます。(暖房放熱器の種類によっては、暖房回路の凍結予防ができない場合があります)



# 長期間使用しないとき(水抜きのみ)

## 注意



機器の水抜きをする場合、暖房放熱器を停止し、リモコンの運転スイッチを「切」にし、機器が冷えてからおこなう  
やけど予防のため。機器の使用直後は、機器内のお湯が高温になっています。

※P59のイラストを参照してください。

## 準備

水抜き栓などからお湯(水)が約850mL出ますので、機器の下に容器などを置いて排水を受けてください。

## 手順

### 1 ガス栓と給水元栓を閉める

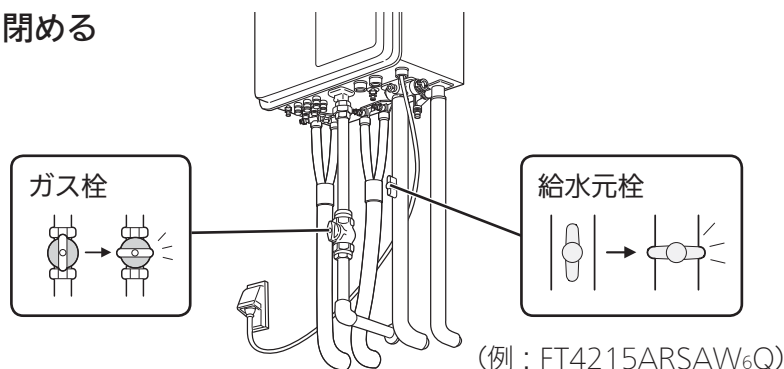

### 2 浴槽内の水を完全に排水する

### 3 機器の水抜きをする※

- ① リモコンの運転スイッチを「切」にする
- ② ふろ自動スイッチをピッと鳴るまで押す(約2秒間)
- ③ 給湯温度スイッチで「18」にする
- ④ ふろ自動スイッチを押す
- ⑤ 給湯温度スイッチの  で「on」にする
- ⑥ 浴槽の循環アダプターから排水することを確認する

※メニュースイッチのあるリモコンの場合は、別冊リモコン操作編の「機器の水抜き」の設定をしてください。

### 4 家中のすべての給湯栓を全開にする

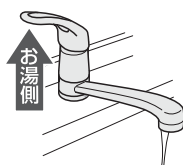

#### 注意

- このあと、浴槽に水を流し込まないでください。
- 水抜きの途中で電源プラグを抜かないでください。

#### ★ヒント

- 水抜きを中止する場合は、リモコンの運転スイッチを「入」にしてください。

凍結による破損を予防する

長期間使用しないとき(水抜きのみ)

(つづく)

# 長期間使用しないとき(水抜きのみ)

(つづき)

- 5** ①【屋外設置形の場合】水抜き栓(フィルター付き)①を左に回して外す  
 【屋内設置形の場合】水抜き栓(フィルター付き)①のA部を左に回して開ける  
 ② 過圧防止安全装置(水抜き栓)②を左に回して開ける

》**しくみ**

- 水抜き栓から勢いよく水が飛び散る可能性があります。

- 6** 機器正面の下部にあるラベルで、不凍液が入っているかどうか確認する
- 「不凍液が入っています」のラベルがある場合→手順7へ進む
  - 「不凍液が入っています」のラベルがない(不凍液が入っていない)場合→水抜き栓③④(FT4215KRSシリーズ、FT3515KRSシリーズの場合は⑤も)を左に回して開けてから、手順7へ進む  
 (この場合、暖房放熱器や暖房配管の凍結予防はできません)

★**ヒント**

- 寒冷地では不凍液のご使用をおすすめします。

- 7** 手順3の⑤の操作から2分以上経過後(リモコンで「ピピッ」とお知らせ音が鳴ったあと)、水抜き栓⑥⑦⑧を左に回して開け、約3分そのままにする

》**しくみ**

- 排水します。

- 8** 機器の電源プラグを抜く  
 ぬれた手でさわらない

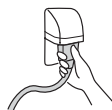

- 9** 完全に排水したことを確認したあと、すべての水抜き栓・過圧防止安全装置(水抜き栓)・家中のすべての給湯栓を閉める  
 確実に閉まっていることを確認する

## 水抜き後の再使用のとき

- ①すべての水抜き栓・過圧防止安全装置(水抜き栓)・家中のすべての給湯栓が確実に閉まっていることを確認する。
- ②給水元栓を開ける。
- ③家中のすべての給湯栓を開け、水が出ることを確認してから閉め、機器や配管から水漏れがないかよく確認する。
- ④ガス栓を開け、電源プラグを電源コンセントに差し込む。 **ぬれた手でさわらない**
- ⑤ポンプの呼び水をする。(P14の手順4)

※通水後初めての暖房・ふろ使用で、リモコンに表示「543」「173」が出る場合

暖房放熱器側の運転とリモコンの運転スイッチをいったん「切」にし、機器の給水元栓が開いていること・水抜き栓③④⑤(ない製品もあります)が閉まっていることを確認し、電源プラグを抜き、再度電源プラグを差し込んで再使用してください。

# (つづき)

各水抜き栓は、保温材などで見えにくいことがあります。

(例：FT4215KRSAW<sub>3</sub>Q)

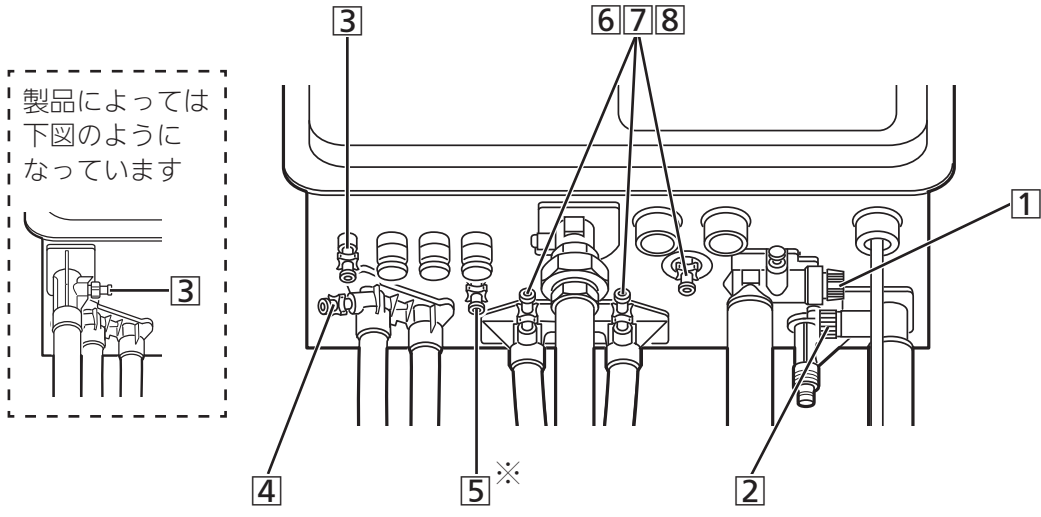

※FT4215KRSシリーズ、FT3515KRSシリーズのみ

水抜き栓(フィルター付き)①

【屋外設置形】



【屋内設置形】



過圧防止安全装置(水抜き栓)②



水抜き栓 ③④⑤⑥⑦⑧



長期間使用しないとき(水抜きのしかた)

# 日常の点検・お手入れのしかた

- 点検・お手入れは定期的におこなってください。

<b>⚠注意</b>	<p><b>!</b> 機器の点検・お手入れをする場合、暖房放熱器を停止し、リモコンの運転スイッチを「切」にし、機器が冷えてからおこなう</p> <p>やけど予防のため。機器の使用直後は、機器内のお湯が高温になっています。</p>
------------	---

**点検**

排気口・給排気筒トップにススがついていないか？  
→**Ⓐ**

ついている場合：★

**点検**

【排気方向を上方へ変更するカバーを取り付けている場合】  
カバーに雪が積もっていないか？ →**Ⓐ**

積もっている場合は、除雪する。

**点検**

排気口・給気口・給排気筒トップがホコリなどで  
ふさがっていないか？ →**Ⓐ** **Ⓑ**

ふさがっている場合は、掃除する。

**点検**

機器外装に異常な変色はないか？ →**Ⓒ**

現象があった場合：★

**点検**

- 運転中に機器から異常音が聞こえないか？ →**Ⓒ**
- 機器・配管から水漏れはないか？ →**Ⓓ**

現象があった場合：  
P72「故障・異常かな？と思ったら」を確認する。  
それでもおかしいときは、販売店または、当社営業所・サービスセンターへ連絡する。

**点検**

機器や排気口・給排気筒トップのまわりに洗濯物・  
新聞紙・木材・灯油・スプレー缶など、燃えやすいものを置いていないか？

燃えやすいものを置かない。

**点検**

給排気筒トップや給・排気筒が外れたり、穴があいたり、詰まったりしていないか？

現象があった場合：★

★の処置  
販売店または、当社営業所・サービスセンターへ連絡する。

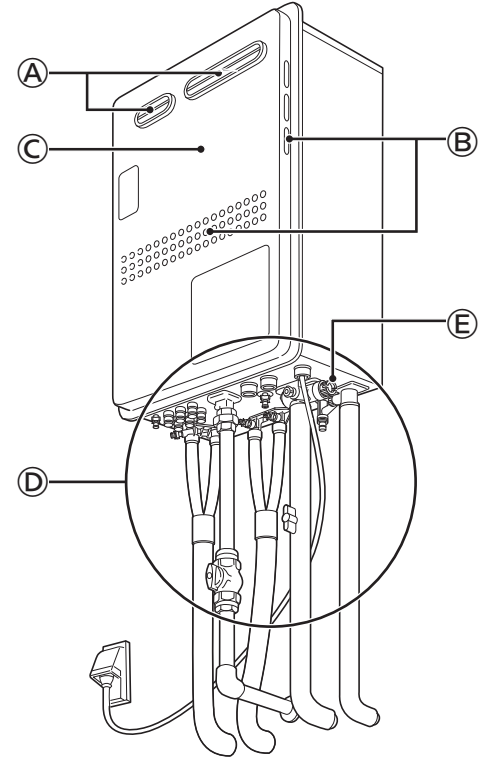

(例：FT4215ARSAW6Q)

**点検**

機器外装の下部周辺などにサビや穴開きはないか？  
→**Ⓓ**

現象があった場合：★

※海に近く潮風が当たりやすい地域の場合、潮風によって、機器本体および配管接続部にサビが発生する場合があります。サビがひどい場合は、機器本体内部への影響も考えられますので、点検(有料)をおすすめします。

**お手入れ** 外装の汚れ →**Ⓒ**

ぬれた布で落としたあと充分水気をふき取ってください。  
特に汚れのひどいときには、中性洗剤を使用してください。

**お手入れ** リモコン

リモコンの表面が汚れたときは、湿った布で軽くふいてください。

## お手入れ 水抜き栓のフィルター →⑥

水抜き栓のフィルターにゴミなどが詰まると、お湯の出が悪くなったりお湯にならない場合がありますので、以下の方法で掃除をしてください。

- ①水抜き栓から出る水(お湯)を受ける容器を準備する。
- ②機器の給水元栓(P15)を閉める。
- ③台所・洗面所など、家中のすべての給湯栓を開ける。

### 【屋外設置形の場合】

- ④水抜き栓を左に回して外す。※1
- ⑤配管とつながっているバンドから外す。
- ⑥フィルター部分をブラシなどで水洗いする。※2
- ⑦元どおりに水抜き栓を取り付ける。

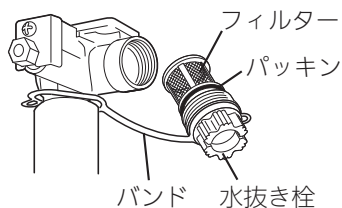

### 【屋内設置形の場合】

- ④A部を左に回して開ける。※1
- ⑤水が完全に抜けたら、B部を左に回して外す。※1
- ⑥フィルター部分をブラシなどで水洗いする。※2
- ⑦元どおりにB部を取り付け、A部を閉める。

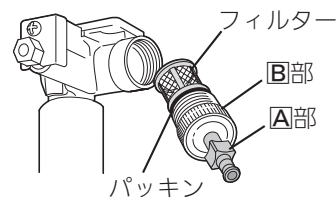

- ⑧すべての給湯栓を閉める。
- ⑨給水元栓を開け、水抜き栓の周囲に水漏れがないことを確認する。

※1 このとき水(お湯)が出るので注意してください。

※2 水抜き栓からフィルターが外れた場合は、水抜き栓とフィルター間のパッキンをなくさないように注意してください。

## お手入れ おふろの配管

- ポンプで浴槽の水を循環させるため、湯あかはたまりにくくなっていますが、雑菌などが気になる場合は市販のふろがま洗浄剤をお試しください。(ふろがま洗浄剤の説明書に従って正しく洗浄してください)
- ふろ配管クリーンによって配管内の残り湯を押し出すことができます。(P40)

## お手入れ 循環アダプターのフィルター (月に1度くらい)

フィルターが詰まると、おふろの温度がご希望の温度にならないおそれがありますので、以下の方法で必ずこまめに掃除してください。

※リモコンの運転スイッチを「切」にしてからおこなってください。

※フィルターは必ず正常に取り付けて使用してください。外したままや、正常に取り付けられていない状態で使用すると、機器が故障することがあります。

- ①循環アダプターのフィルターを左に回して外す
- ②歯ブラシなどで水洗いする
- ③△同士を合わせてはめ込む
- ④右に止まるまで回して固定する

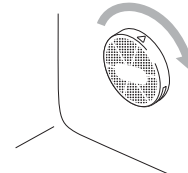
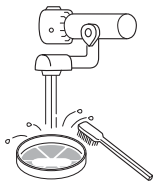
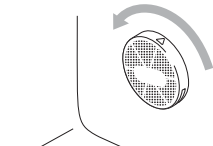

(循環アダプターの形状は、異なる場合があります)

## 不凍液の種類と交換(有料)について

機器正面の下部にあるラベルで、不凍液が入っているかどうか確認できます。

【不凍液の種類】 必ず当社指定の不凍液をご使用ください。

【不凍液の交換】 不凍液は3年に1度交換してください。交換せずに使用された場合は、防サビと凍結予防の効果がなくなり、機器や暖房放熱器が破損するおそれがあります。

交換の際は、販売店または、当社営業所・サービスセンターへご相談ください。

## 定期点検のおすすめ(有料)

ご使用上支障がない場合でも、不慮の事故を防ぎ、安心してより長くご使用いただくために、年1回程度の定期点検をおすすめします。なお、給水用具(逆流防止装置)に関しては、日本水道協会発行の給水用具の維持管理指針に示されている定期点検の実施をおすすめします。時期は4～6年に1回程度をおすすめします。点検は販売店にご相談ください。



お買い上げいただいた製品は、消費生活用製品安全法（消安法）の長期使用製品安全点検制度で指定された特定保守製品です。

## ● 特定保守製品とは

「消費生活用製品のうち、長期間の使用に伴い生ずる劣化（経年劣化）により安全上支障が生じ、一般消費者の生命又は身体に対して特に重大な危害を及ぼすおそれが多いと認められる製品であって、使用状況等からみてその適切な保守を促進することが適当なもの（消安法第2条第4項）」として指定された製品です。

## ● 法定の点検期間になったら点検を受けてください

- 特定保守製品は、経年劣化による重大事故を防止するために、設計標準使用期間に基づいて製品ごとに設定された点検期間中に点検を受けることが、製品の所有者の責務として求められています（消安法第32条の14）。本製品に表示している点検期間になりましたら、必ず点検を受けてください。（点検は有料です）
- なお、法定点検の後もご使用を継続する場合には、こまめに点検を受けることが本製品を安全にお使いいただくために必要となりますので、ご注意ください。
- 法定点検は、その時点で点検基準に適合しているかどうかの確認であって、その後の安全を担保するものではありません。

## ● 法定の所有者登録をしてください

- 特定保守製品の所有者は、この製品の製造（輸入）事業者が法定の所有者登録をすることが求められています（消安法第32条の8第1項）。  
製品に同梱している「所有者票」に記載している《所有者登録の方法》に従って、ご登録をお願いします。
- ご登録いただいた所有者情報は、消安法、個人情報保護法および当社規定により適切な安全対策のもとに管理し、法定点検やリコール等の製品安全に関するお知らせをする場合以外には使用いたしません。

## ● 登録していただいた所有者情報に変更がありましたらご連絡ください

- 所有者情報に変更があった場合、この製品の製造（輸入）事業者に変更の連絡をすることが求められています（消安法第32条の8第2項）。  
引っ越しなどで所有者情報に変更がありましたら、速やかに「所有者票」に記載している《所有者登録の方法》に掲げる問合せ連絡先にご連絡ください。  
ご連絡いただかない場合、法定点検やリコール等の製品安全に関するお知らせが正しく届かないことがあります。

## ● 法定の点検通知をいたします

- 法定の所有者登録をしていただいた方に、登録情報に基づいて点検期間の開始前に法定の点検通知をいたします（消安法第32条の12）。
- 点検期間については、製品本体の表示、もしくは製品に同梱している「所有者票（お客さま控え）」をご覧ください。

### 【本製品の設計標準使用期間について】

本製品は、設計標準使用期間<sup>\*</sup>を10年と算定しており、適切な点検をすることなく、この期間を超えて使用すると、経年劣化による発火・けが等の事故に至るおそれがあります。

<sup>\*</sup>設計標準使用期間とは、標準的な使用条件の下で、適切な取り扱いで使用し、適切な維持管理がおこなわれた場合に、安全上支障なく使用することができる標準的な期間として設計上設定される期間で、製品ごとに設定されるものです（消安法第32条の3）。

「無料修理保証期間」とは異なるのでご注意ください。（無料修理保証期間は取扱説明書の保証書をご参照願います）

# 法定点検について【屋内設置形の場合】(つづき)

## <設計標準使用期間の算定の根拠>

本製品の設計標準使用期間は、次のように設定しています。

- 1) 始期… 製造年月
- 2) 終期… JIS S 2071・JIS S 2072・JIS S 2074 の「標準使用条件」に基づいて想定した以下の使用条件にて、当社において耐久試験等をおこない、その結果算出された数値等に基づいて、「経年劣化により安全上支障が生ずるおそれが著しく少ないこと」を確認した時期

### ■使用条件(給湯)

項目	条件
家族構成	4人世帯
用途	台所・洗面・シャワー・湯はり
季節	中間期(春・秋)
気温・湿度	20℃・65%
給水温度	15℃
出湯温度	40℃
1日使用量	456リットル
1日使用時間	1時間
1年使用日数	365日

### ■使用条件(ふろ)

項目	条件
家族構成	4人世帯
用途	ふろの沸き上げ・追いだし
季節	中間期(春・秋)
気温・湿度	20℃・65%
給水温度	15℃
沸き上がり温度	40℃
入浴回数	毎日
沸き上がり回数	1回/1日
追いだし回数	3回/1日
浴槽水量	180リットル

### ■使用条件(温水暖房・乾燥・ミストサウナ)

項目	条件	
家族構成	4人世帯	
用途	床暖房・脱衣室洗面室暖房・浴室暖房	浴室乾燥・浴室衣類乾燥・ミストサウナ
使用期間	冬期：116日 (11月17日～3月12日)	365日(1日/週)
温水温度	60℃・80℃	
熱源機運転時間	年間1036時間	
熱源機燃焼時間	年間775時間	

※「使用条件」は、当社における代表的な製品の条件を記載しています。製品によっては、使用条件が異なります。

## <ご注意ください>

使用頻度・使用環境・設置場所が標準的な使用条件と異なる場合、または、業務用等、本来の目的以外の方法で使用された場合は、本体に記載の設計標準使用期間よりも短い期間で経年劣化が起きる可能性があります。これに該当するような場合は、下記へご連絡ください。

東邦ガス株式会社 特定保守製品点検センター  
 Tel フリーダイヤル **0120 - 872 - 909**  
 【受付時間】平日 9:00 ~ 17:00 ※土・日・祝日等の当社指定休日を除く

## ● 法定点検について

法定点検は、東邦ガスまたは東邦ガスが委託した事業者がおこないます。

### 【法定点検の内容について】

- 特定保守製品について、点検期間中に点検基準に従って実施する有料の法定点検です。
- 点検基準は消安法省令に定められており、製品区分ごとに点検項目、点検内容が定められています。
- 点検の結果は、点検結果表にてお知らせします。
- 点検の結果、不適合となった場合には可能な限りの選択肢をお知らせします。この場合、整備(修理を含む)をおこなって使用を継続するかどうかはお客さまの判断となります。

### 【法定点検の料金について】

点検料金は、お客さまにご負担いただきます。また、点検の結果、整備が必要となった場合は、別途整備費用(有料)が発生いたします。

点検料金は技術料、出張料などを合計した金額となります。

なお、点検をおこなう営業所は、別添の「お問い合わせ一覧」をご覧ください。

ただし、美和、西尾、各務原、稲沢、東濃、桑名、鈴鹿、伊勢、松阪を除きます。

### 【本製品の点検の結果必要となると見込まれる整備用部品の保有期間】

整備用部品とは、法定点検の結果、不備が認められた場合に、安全性を確保(回復)させるために必要な部品であり、補修用性能部品(製品の機能を維持するために必要な部品)とは異なります。

(1) 点火・消火に関する部品：製造打切後11年

点火プラグ・イグナイター

(2) 水・湯・ガス通路に関する部品：製造打切後11年

サーミスター・パッキン・Oリング

(3) 安全装置に関する部品：製造打切後11年

COセンサー・ハイリミットスイッチ・温度ヒューズ・フレームロッド

※補修用性能部品の保有期間はP76をご覧ください。

### 【本製品の日常的におこなうべき点検・お手入れ】

P60～62に従って、おこなってください。

### 【任意の定期点検について】

P62をご覧ください。



## 機器の長期間ご使用時の「あんしん点検」(有料)のおすすめ

お買い上げいただいた製品は、長期間使用すると、経年劣化によって安全上支障が生じお客さまに危害を及ぼすおそれがあります。

本製品には、標準的な使用条件の下で使用した場合に安全上支障がなく使用できる期間として「設計上の標準使用期間」を設けています。「設計上の標準使用期間」を超えてのご使用は、経年劣化による事故発生の危険度が高くなりますので、継続して使用される場合は、安全確保のために「あんしん点検」(有料)を受けてください。

### ● あんしん点検とは

あんしん点検は、当社社員または「リベナス エネドゥ」・「エネドゥ」がおこないます。

#### 【点検の内容について】

- あんしん点検は、お客さまの任意で受けていただく有料の点検です。
- 点検基準は、経済産業省関係特定保守製品に関する省令に定められた法定点検の基準を参考に、当社で設定しています。
- あんしん点検の結果は、点検作業票にてお知らせします。
- 点検の結果、不適合となった場合には可能な限りの選択肢をお知らせします。この場合、整備(修理を含む)をおこなって使用を継続するかどうかはお客さまの判断となります。
- あんしん点検は、点検時点での製品の安全を確認するためのもので、製品の延命や性能の保証を延長するものではありません。

#### 【点検料金および点検の依頼先について】

- 点検料金は、お客さまにご負担いただきます。また点検の結果、整備が必要となった場合は、別途整備費用(有料)が発生いたします。
- 詳しくは、当社ホームページをご覧ください。 <http://www.tohogas.co.jp>
- あんしん点検のお申し込み・お問合せは、下記の連絡先へお願いします。

東邦ガス株式会社  
 特定保守製品点検センター  
 Tel フリーダイヤル **0120 - 872 - 909**  
 【受付時間】 平日9:00~17:00  
 ※土・日・祝日等の当社指定休日を除く

### ● 設計上の標準使用期間について

本製品は、設計上の標準使用期間を10年と算定しております。

設計上の標準使用期間とは、標準的な使用条件の下で、適切な取扱いで使用し、適切な維持管理がおこなわれた場合に、安全上支障なく使用することができる標準的な期間として設計上設定される期間になります。「無料修理保証期間」とは異なりますのでご注意ください(無料修理保証期間は保証書を参照願います)。

# 故障・異常かな？と思ったら

●文中の②は、メニュースイッチのあるリモコンをお使いの場合の注釈です。P72をお読みください。

お湯・シャワー		
こんなときは	こんなことが考えられます	処置
給湯栓を開いてもお湯が出てこないお湯にならない	ガス栓・給水元栓が全開になっていない。	ガス栓・給水元栓を全開に。
	断水している。	復旧を待つ。
	給湯栓が充分開いていない。	給湯栓を充分に開ける。
	ガスメーター(マイコンメーター)がガスを遮断している。	ガス事業者に連絡を。
	水抜き栓のフィルターにゴミなどが詰まっている。	P61
	凍結している。	P56
	運転スイッチが「切」になっている。	運転スイッチを「入」に。
	夏場などの水温が高いときに、低温のお湯を少量出そうとすると、お湯になりません。	給湯温度を上げるか、給湯栓をもっと開いて使用する。
お湯が出てくるまで時間がかかる	機器から給湯栓まで距離があるためです。	異常ではありません。
低温のお湯が出ない	給水元栓が全開になっていない。	給水元栓を全開に。
	給湯温度の設定が合っていない。	P23
	夏場などの水温が高いときに低温のお湯を出そうとすると、お湯の温度が設定温度より高くなる場合があります。	給湯栓をもっと開いて使用する。
	少量のお湯を出そうとすると、お湯の温度が設定温度より高くなる場合があります。	もう少し給湯栓を開いて使用する。
	ソーラー接続ユニットを使用して太陽熱温水器と接続している場合、太陽熱温水器でお湯の温度が高くなるため、低温のお湯が出ない場合があります。	異常ではありません。
高温のお湯が出ない	ガス栓が全開になっていない。	ガス栓を全開に。
	給湯温度の設定が合っていない。	P23
	【ユーザー設定の番号12を「oF」に変更した場合(P51)】②お湯はり・たし湯中にお湯を使うと、ふろ温度のお湯が出ます。お湯はり・たし湯が終わっても、お湯の使用をいったんやめるまでは、高温のお湯は出ません。(給湯温度設定が高温のときのやけど予防のため) ※リモコンの表示はそのままです。 <例：給湯温度の設定60℃→お湯の温度40℃>	異常ではありません。
給湯栓を絞ると水になった	給湯栓から流れるお湯の量が1分間に約3.5L以下になったとき消火します。給湯栓をもっと開いてお湯の量を多くすれば、お湯の温度は安定します。	異常ではありません。
給湯温度の調節ができない	操作しているリモコンが優先になっていない。	優先切替。(P24)
給湯温度の設定がある温度以上、上げられない	ユーザー設定の番号11で、給湯・シャワーの温度を制限している。②	P50
お湯が白く濁って見える	水中に溶け込んでいた空気が熱せられ、細かい泡となつて出てくる現象で、無害なものです。	異常ではありません。

こんなときは	こんなことが考えられます	処置
給湯栓から出るお湯の量が変化する	お湯を使用中に、他の場所でお湯を使用したりふろ自動や追いだきをする、お湯の量が減る場合があります。	異常ではありません。 他の場所での使用をやめたり、ふろ自動や追いだきが終わると、元に戻ります。
	水道の圧力や配管条件によっては、お湯の量が変化する場合があります。また、水栓の種類によっては、初め多く出てその後安定するなど、お湯の量が変化するものがあります。	異常ではありません。
	【ユーザー設定の番号12を「oF」に変更した場合(P51)】(注①) お湯の出が悪くなる場合があります。	異常ではありません。

## お風呂

こんなときは	こんなことが考えられます	処置
ふろ温度の設定がある温度以上、上げられない	ユーザー設定の番号20で、ふろ温度や沸き上がりの温度を制限している。(注③)	P52
設定したふろ温度どおりに沸き上がらない	お湯はり中にふろ温度を低く設定し直した場合、実際の沸き上がりの温度は設定温度より高くなる場合があります。	異常ではありません。
お風呂のお湯がぬるい お風呂のお湯があつい	ふろ温度の設定が合っていない。	P30
	浴槽の循環アダプターのフィルターにゴミや毛髪が詰まっている。	P61
	浴槽の循環アダプターのフィルターが確実に取り付けられていない。	確実に取り付ける。(P61)
	ユーザー設定の番号20で、ふろ温度や沸き上がりの温度を制限している。(注③)	P52
設定したふろ湯量どおりに沸き上がらない	ふろ湯量の設定が合っていない。	P31
	浴槽の循環アダプターのフィルターにゴミや毛髪が詰まっている。	P61
	沸き上がらないうちに、何度もふろ自動スイッチの「切」「入」をくりかえすと、お湯があふれることがあります。	異常ではありません。
	残り湯の量によっては、沸き上がり量が異なる場合があります。	P29
	【全自動タイプの場合】 上記4点を確認してもなお問題のあるときは、記憶しているふろ湯量(水位)が合っていない可能性があります。	水位をリセットする。(P73)
	【自動タイプの場合】 残り湯をふろ自動で沸かし直すと、設定した湯量どおりになりません。	P29
	【自動タイプの場合】 浴槽に人が入っているときにふろ自動スイッチを「入」にすると、お湯があふれることがあります。	異常ではありません。
浴槽の循環アダプターから「ポコ、ポコ」と空気の出る音がすることがある	お風呂の配管などにたまった空気が出る音です。	異常ではありません。
お湯はりの初めに水が出る	水温が高いときや、ふろ温度を低く設定しているときは、お湯はりの初めに水が出る場合があります。	異常ではありません。
ふろ自動が途中で停止した	ふろ自動と給湯を同時に使うと、お湯の出をよくするためにお湯はりを一時中断します。そのため、ふろ自動が途中で停止します。	異常ではありません。 お湯はりを中断しないようにするには→P51の番号12(注④)

# 故障・異常かな？と思ったら(つづき)

(つづき)

こんなときは	こんなことが考えられます	処置
ふろ自動や追いだきの沸き上がりがいつもより遅い	ふろ自動と給湯を同時に使うと、お湯の出をよくするためにお湯はりを一時中断します。そのため、沸き上がりが遅くなります。	異常ではありません。 お湯はりを中断しないようにするには→P51の番号12(注4)
	ふろ自動(または追いだき)と給湯や暖房を同時に使うと、能力が下がったり、ポンプ運転が一時中断したりするため、沸き上がりが遅くなる場合があります。	いずれかの使用をやめると改善します。
ふろ自動や追いだきを始めるとにごったお湯が出る	ふろ配管クリーンをしていない場合、ふろ自動や追いだきを始めた直後、配管中の残り湯が若干混入します。特ににごり系の入浴剤を使用した場合は、目立つことがあります。	P40
浴槽の循環アダプターからお湯が出たり止まったりする	ふろ自動スイッチを押すと、残り湯の量を確認するためにポンプが作動し、しばらくは循環アダプターからお湯が出たり止まったりします。	異常ではありません。
浴槽の循環アダプターから出るお湯の温度が変化する	ふろ自動(または追いだき)と給湯や暖房を同時に使うと能力が下がるため、起こる現象です。	いずれかの使用をやめると改善します。
おふろを使用していないのに浴槽の循環アダプターからお湯(水)が出る	凍結予防のためポンプが作動し、配管に残っている水が循環アダプターから出る場合があります。	異常ではありません。
	【全自動タイプの場合】 浴槽のお湯(水)を排水中、ふろ配管クリーンがはたらくと、循環アダプターからお湯が出ます。	P40
追いだきができない 追いだきが途中で停止した	浴槽の循環アダプターの上までお湯(水)が入っていない。	確認する。
	ポンプの呼び水をしていない。	P14の手順4
	浴槽の循環アダプターのフィルターにゴミや毛髪が詰まっている。	P61
	断水している。(断水時は、浴槽にためていた残り湯の追いだきはできません)	復旧を待つ。
追いだきしてもふろ温度が上がらない	ユーザー設定の番号20で、ふろ温度や沸き上がりの温度を制限している。(注3)	P52
【全自動タイプの場合】 排水栓を抜いていないのに自動ふろ配管クリーンがはたらいた	市販または洗濯機付属のふろ水ポンプなどで浴槽水をくみ上げた場合、排水栓を抜いたときに浴槽水が減るスピードと同じ程度の早さで浴槽水が減ると、はたらくことがあります。	異常ではありません。
【全自動タイプの場合】 自動ふろ配管クリーンがはたらかない	自動ふろ配管クリーンのはたらく条件が揃っていない可能性があります。	自動ふろ配管クリーンの条件を再確認の上、操作する。(P40)
	以下の場合、条件が揃っていても自動ふろ配管クリーンがはたらかないことがあります。 ●給湯やシャワーの使用中に排水栓を抜いたとき。 ●排水スピードが遅いとき。(例：浴槽の排水口が詰まっているなど)	異常ではありません。
	停電した。(停電後は、自動ふろ配管クリーンのはたらきません)	異常ではありません。
	ユーザー設定の番号5が「3」になっている。(注5)	「1」か「2」にする。(P50)(注6)
追いだきしないのに浴槽の水があたたかくなる	暖房使用中に、ふろ配管の凍結予防(ポンプ運転)がはたらくと、浴槽の水があたたかくなる場合があります。	異常ではありません。

## リモコンの表示や画面など

こんなときは	こんなことが考えられます	処置
運転ランプが点灯しない	<p>停電している。</p> <p>電源プラグが抜けている。</p>	<p>復旧を待つ。</p> <p>電源プラグの確認を。</p>
時計表示が「- : -」になっている	<p>停電後または電源プラグを抜いたあと、再通电して時計を表示させると「- : -」になる場合があります。</p>	<p>時計をあわせ直す。(P22)</p>
表示の節電の状態にならない	<p>ユーザー設定の番号2が「2」か「3」になっている。(注7)</p> <p>給湯温度を60℃に設定している場合や、ふろ自動ランプ点灯中は、表示の節電はしません。</p>	<p>P50 (注8)</p> <p>異常ではありません。</p>
リモコンの画面表示がいつのまにか消えている	<p>リモコンの節電のため、「表示の節電」機能を備えています。お湯を使わないまま、またはスイッチを押さないまま約10分(浴室リモコンでは、おふろの機能を使った場合約1時間)たつと画面表示が消えます。</p>	<p>お湯を使ったり、スイッチを押すと、表示の節電を解除します。</p>
リモコンのスイッチを押しても、そのスイッチの動作をしないときがある	<p>画面が暗くなっているとき(表示の節電中)にスイッチを押すと、優先スイッチや音量スイッチなど、スイッチによっては表示の節電の解除のみするものがあります。</p>	<p>異常ではありません。</p>
リモコンのスイッチや表面のビニールが破れてきた、はがれてきた、浮き上がって空気が入っている	<p>表面のビニールは保護シートです。はがさずに使用してもはがして使用してもかまいません。はがさずに使用した場合は、よく触れる部分などが破れてきたりはがれてきたりしますが、そこからリモコンに水が入って故障することはありません。</p>	<p>気になる場合は保護シートをはがす。</p>
リモコンに❄️マークが点灯している	<p>凍結予防のためポンプが作動しているときに点灯します。</p>	<p>異常ではありません。</p>
そんなに使ってないはずなのにOVERの表示が出る	<p>【お湯の使用量は今までと変わらないのに出る場合】 気温が低くなると水温が下がり、ガスの消費量が増えるため、OVERが出やすくなります。</p> <p>【入居後や機器設置後の使い始めの場合】 機器の設置後～前日までの使用分の平均が目標値になるため、今日の使用量がそれを超えるとOVERが出ます。</p> <p>【旅行などでしばらく使わなかった場合】 過去2週間の使用量がない(または少ない)ため、OVERが出ます。</p>	<p>いずれの場合も異常ではありません。数日間使ってガスの消費量が目標値(過去2週間の使用量の平均)を下回ると、OVERが消えます。</p>
リモコンの時計表示部に3桁の数字が点滅している	<p>不具合が生じている可能性があります。</p>	<p>P74</p>



# 故障・異常かな？と思ったら(つづき)

## 【インターホン機能付の場合】インターホンやBGM機能について

こんなときは	こんなことが考えられます	処置
相手の声が聞こえない	台所リモコンは通話スイッチを押しながら話をしますが、その間は浴室の声は聞こえません。	スイッチから手を離すと、浴室の音が聞こえます。
キーンなどの大きな音がする	浴室リモコンと台所リモコンの設置場所が近い場合、ハウリング(キーンなどの大きな音がする現象)を起こすことがあります。	音量を下げて使用してみる。直らない場合は、販売店または、当社営業所・サービスセンターにご相談を。
音楽が聞こえない	リモコンが運転スイッチ「入」になっていない。	運転スイッチを「入」にする。
	音楽プレーヤーのプラグが、台所リモコンの入力端子にしっかり差し込まれていない。	プラグをしっかり差し込む。
	音楽プレーヤーが「再生」になっていない。	音楽プレーヤーを「再生」にする。
	音楽プレーヤーの音量が消音になっている(または音量が小さい)。	音楽プレーヤーの音量を調節する。
	リモコンのBGM音量が「0」になっている。	P45
	BGM機能使用中にインターホンを使うと、音楽は聞こえなくなります。	インターホンが終了すると、音楽が再開します。(その間、音楽プレーヤーは停止しません)
リモコンのBGM音量を「1」(小)にしても音が大きい、音が割れる	音楽プレーヤーの音量が大きいと、リモコンのBGM音量を「1」(小)にしても、音が大きかったり割れたりします。	音楽プレーヤーとリモコンの両方で、ちょうどよく聞こえるよう音量を調節する。
音量スイッチで音量を変えたのに、リモコンの操作音や音声ガイドの音量、通話音量、BGM音量が変わらない	それぞれの音量は、それぞれ別に設定・記憶します。	通話音量は通話中に、BGM音量はBGM機能使用中に、リモコン操作音や音声ガイドの音量は通話やBGM機能使用中以外に、音量スイッチで設定してください。
ステレオの音楽を再生しているのに、モノラルに聞こえる	リモコンのスピーカーは1つなので、音源や音楽プレーヤーがステレオでも、モノラル(L+R)で再生します。	異常ではありません。
Lチャンネルだけが聞こえる	モノラルタイプの接続コードやアダプターを使用すると、Rチャンネルの音が出ないため、Lチャンネルだけが聞こえます。	接続コード類は必ずステレオタイプのものを使用する。
雑音がる	電波や電磁波の発生する機器 <sup>*</sup> の影響を受け、雑音が聞こえることがあります。 <sup>*</sup> 電子レンジ、無線LAN(ルーターなど)、ワイヤレス機器(ドアホン、TV、ステレオ、パソコンなど)	それらの機器を台所リモコンから離す。

## エネルギー

こんなときは	こんなことが考えられます	処置
【パルス出力対応の水道メーターがある場合】 リモコンに表示する水道使用量が、水道局の明細書より著しく少ない	パルス出力対応の水道メーターの使用が長期にわたる場合、水道メーターがパルスのデータを正しく出力できなくなっている可能性があります。	改善するためには、水道メーターの交換が必要です。(水道メーターを設置した会社にお問い合わせください)

## 暖房

こんなときは	こんなことが考えられます	処置
暖房がなかなかあたたまらない	ふろ自動(または追いだき)と暖房を同時に使用すると能力が下がるため、起こる現象です。	いずれかの使用をやめると改善します。
浴室暖房乾燥機の温風の温度が変化したり低くなったりする	床仕上げ材の種類・外気温度・住宅構造などによって、あたたかくなるまでの時間は異なります。(目安：1時間程度)	異常ではありません。
床暖房の温度変更をしていないのに床面の温度が下がった	床暖房しはじめは、早く床面をあたためるために高温の温水を流し、ある程度時間がたつと、温水を一定の温度に下げます。	異常ではありません。
床面のあたたかさが場所によって異なる	温水配管内に温水を循環させて床をあたためるしくみになっています。温水配管の通っているところと通っていないところでは、床面の温度に多少の差が生じます。	異常ではありません。
床暖房中に音がする	床暖房の熱によって、温水床暖房マットや床仕上げ材などが収縮・膨張するため発生する音、または温水の流れる音です。	異常ではありません。
床暖房を使用していないのに床があたたまることがある	暖房回路内の空気抜きや凍結予防のためにポンプが作動したときに、他の暖房放熱器を使用していると、一時的に床があたたまることがあります。	異常ではありません。
床面の足ざわりが場所によって異なる	温水配管やその接続部などがあるため、床面の足ざわりが周囲と異なる場合があります。	異常ではありません。
床面に凹凸や段差がある	温水床暖房マットを2枚以上併設しているときや、床仕上げ材と周辺の継ぎ合わせ部などには多少の凹凸があるため、光の当たり具合により目立つことがあります。	異常ではありません。
床面の継ぎ目にすき間がある	暖房を使用することにより、乾燥して仕上げ材が収縮し、継ぎ目にわずかなすき間が生じる場合があります。	異常ではありません。
床面が変色した	床仕上げ材に直射日光が長時間当たると、日焼けによる変色やひび割れが生じる場合があります。	カーテンやブラインドで日差しをさえぎる。
暖房を使用していないのにパネルヒーターがあたたまることがある	パネルヒーターのバルブが開いていると、追いだき時にパネルの温度が上がります。	パネルヒーターのバルブを閉める。

# 故障・異常かな？と思ったら(つづき)

機器全般		
こんなときは	こんなことが考えられます	処置
排気口・給排気筒トップから湯気(白い煙のようなもの)が出る	この機器で排出される燃焼ガスは温度が低く、水分を多く含んでいるため、外気に触れると結露し、白い湯気に見えます。	異常ではありません。
機器から水漏れしている	【水抜き栓から水が出ている場合】 機器内に高い圧力が生じたとき、過圧防止安全装置がはたらき、過圧防止安全装置付の水抜き栓から水滴が落ちることがあります。屋内設置の機器で排水処理されていない場合は、販売店に相談してください。	異常ではありません。
運転中に停止した	ガス栓・給水元栓が全開になっていない。	ガス栓・給水元栓を全開に。
	断水している。	復旧を待つ。
	給湯栓が充分開いていない。	給湯栓を充分に開ける。
	ガスメーター(マイコンメーター)がガスを遮断している。	ガス事業者に連絡を。
使用していないのに音がする	【運転を停止しても、しばらくの間機器から音がする場合】 【運転スイッチを「入」「切」したり、給湯栓を開閉したり、機器の使用後しばらくするとクックッ、クーという音がする場合】 再使用時の点火をより早くするため、また、再使用時にお湯の温度を早く安定させるために機器が作動している音です。	異常ではありません。
	【機器からウーンという音がする場合】 ポンプが自動的に作動する音です。 ●追いだき終了後(お湯をまぜるため) ●ふろ予約時の予約時刻1~2時間前(残り湯チェックのため) ●気温が低いとき(凍結予防のため) ●長期間使用しない場合に、暖房回路内にたまった空気を抜き、次回使用するとき支障がないようにするためにポンプが作動します。(約1か月ごと)	異常ではありません。
水が青く見える 浴槽や洗面台が青く変色した	浴槽や洗面台が水中に含まれる微量の銅イオンと脂肪分(湯あか)により青く着色することがありますが、健康上問題ありません。	浴室用洗剤とスポンジでこまめに掃除することにより着色しにくくなります。

●メニュースイッチのあるリモコンをお使いの場合は、下記のように読み替えてください。

①【「お湯を使った時のお湯はり(ふろ自動・たし湯)の一時中断」をしないように変更した場合】

② 給湯温度の上限を設定している。

③ ふろ温度の上限を設定している。

④「お湯を使った時のお湯はり(ふろ自動・たし湯)の一時中断」の設定

⑤「自動ふろ配管クリーン」をしない設定にしている。

⑥「自動ふろ配管クリーン」をする設定にする。

⑦「表示の節電」をしない設定にしている。

⑧「表示の節電」をする設定にする。



## 設定したふろ湯量にならないときは(水位のリセット) / 全自動タイプのみ

P67「設定したふろ湯量どおりに沸き上がらない」を確認しても、設定した湯量にならない場合は、下記の手順で水位のリセットをお試しください。

※水位のリセットには30分以上かかります。途中で止めると水位のリセットができません。

### 手順

操作できるリモコン **浴室**

#### 1 浴槽のお湯(水)を空にしてから、排水栓を閉める

#### 2 ① 運転スイッチを「入」にし



② ふたの中の  
ふろ湯量スイッチで  
お好みの湯量にする

#### ★ ヒント

- 湯量がわからない場合は「6」にしてください。

#### 3 運転スイッチを「切」にする

#### 4 たし湯スイッチとたし水スイッチを同時に長押しする (ピッと鳴るまで(約2秒間))



#### 》 しくみ

- 自動的に運転スイッチとふろ自動スイッチが「入」になり、ふろ自動が始まります。

#### 5 ふろ自動が完了するまでそのままにする

沸き上がるとメロディでお知らせします

#### 6 ふろ自動の完了後、それでも湯量がおかしい場合は、販売店 または、当社営業所・サービスセンターに連絡してください

#### ！ 注意

- 途中でふろ自動スイッチの「入」「切」などはしないでください。

# リモコンに3桁の数字が点滅している

●不具合が生じたとき、故障表示が点滅します。下表に応じた処置をしてください。

台所リモコンの表示例

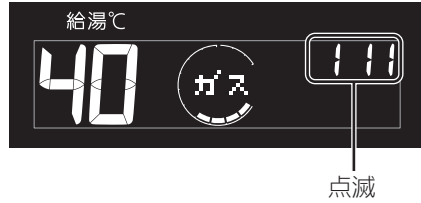

浴室リモコンの表示例

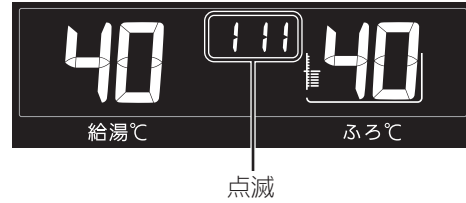

## お客さまで対処できるもの

故障表示	原因	処置
002	初めてふろ自動をするとき、浴槽に試運転時の水などが残っていた	①再度ふろ自動スイッチを押す。(故障表示消灯) ②次回ふろ自動をするとき、浴槽内に残り湯がない状態でおこなう。(それ以降は残り湯があってもふろ自動ができます)
011	連続60分以上給湯した	①給湯栓を閉める。 ②運転スイッチを「切」にし、再度「入」にして使用する。
012	連続90分以上追いだきした	①運転スイッチを「切」にし、再度「入」にする。 ②浴槽のお湯の温度が高温になっている場合は、安全のため点検を受ける。
032*	浴槽の排水栓の閉め忘れ	①浴槽の排水栓を閉める。 ②再操作をする。表示・音が出なければ正常。
111	給湯側の点火エラー	①運転スイッチを「切」にする。 ②下記★の事項を確認して問題があれば処置する。 ③運転スイッチを「入」にし、給湯栓を開いて表示が出なければ正常。
113	暖房側の点火エラー	①運転スイッチと暖房放熱器の運転を「切」にする。 ②下記★の事項を確認して問題があれば処置する。 ③暖房放熱器の運転を「入」にするか、リモコンの運転スイッチを「入」にし、追いだきスイッチを押して表示が出なければ正常。
130	燃焼上の不具合 (一酸化炭素濃度)	①窓を開けて十分な換気をする。 【ブザーが鳴らないとき】 ②給湯栓を閉める。 ③運転スイッチを「切」にし、再度「入」にする。 【ブザーが鳴るとき】 ②運転スイッチを「切」にする。(ブザーが止まります) ③製品などに異常があるため、販売店または、当社営業所・サービスセンターにご連絡ください。
161	お湯の温度が設定温度より異常に上がりすぎた	①給湯栓を閉める。 ②運転スイッチを「切」にし、再度「入」にする。 ③給湯栓をもっと開いて使用する。
562	断水などで水が通っていない(ふろ自動、追いだき、たし湯、たし水するとき)	①給水元栓が開いているか、断水していないか(水栓から水が出るか)を確認する。 ②運転スイッチを「切」にし、通水を確認してから再度「入」にして使用する。
632	おふろの追いだきするとき、浴槽のお湯(水)が足りない	①運転スイッチを「切」にし、再度「入」にする。 ②浴槽の循環アダプターより上にお湯(水)を入れてから追いだきをする。
	循環アダプターのフィルターが詰まっているか、正常に取り付けられていない	①循環アダプターのフィルターを確認する。(詰まっていないか、正常に取り付けられているか) ②運転スイッチを「切」にし、再度「入」にして使用する。
901 903	燃焼に異常が生じた	運転スイッチを「切」にし、再度「入」にする。 (リセットできない、またはリセットしてもたびたび表示が出る場合は、修理を依頼してください)

※リモコンの音声「おふろの栓を確認してください」でもお知らせします。

### ★111,113 表示時の確認事項

- ・ガス栓が開いていなければ、きっちり止まるまで開ける。
- ・ガスメーター(マイコンメーター)がガスを遮断していたら、当社営業所・サービスセンターに連絡する。

# とき <故障表示>

以下の場合、販売店または、当社営業所・サービスセンターにご連絡ください

故障表示	原因
043	暖房水が不足しているため。 (不凍液を使用している場合は、販売店または、当社営業所・サービスセンターに不凍液の補給を依頼してください)
101 103	給排気に異常が生じ、安全のために能力を低下させている。 (機器は使用できますが、安全のため点検を受けてください)
380	一酸化炭素濃度検出装置(COセンサー)に異常が生じた。 一酸化炭素濃度検出装置(COセンサー)が耐用時間を超えた。(そのまま放置しておくとう使できなくなります)
661	水量を調節する装置に異常が生じた。 (しばらく使用はできますが、必ず販売店または、当社営業所・サービスセンターにご連絡ください) ※ただし、お湯の出始めやお湯の量を変更したときに、設定温度よりも熱いお湯が出たり、高温のお湯が出る場合は、すぐに使用をやめ、販売店または、当社営業所・サービスセンターにご連絡ください。
888	長期にわたり、機器を使用した場合に表示します。 販売店または、当社営業所・サービスセンターにご連絡ください。 点検のご案内をさせていただきます。(機器は使用できます)
991 993	燃焼に異常が生じた。(機器は使用できません)
<ul style="list-style-type: none"> <li>・ P74～75以外の表示が出るとき</li> <li>・ P74の処置をしてもなお表示がくりかえし出るとき</li> <li>・ その他、わからないとき</li> </ul>	

## サービスを依頼されるとき

P66～75の「故障・異常かな?と思ったら」「リモコンに3桁の数字が点滅しているとき<故障表示>」を調べていただき、なお異常のあるときは、販売店または、当社営業所・サービスセンターへご連絡ください。

### ● 連絡していただきたい内容

- 品番……………機器正面に貼り付けてある銘板または保証書をご覧ください
- お買い上げ日…保証書をご覧ください
- 異常の状況……故障表示など、できるだけ詳しく
- ご住所・ご氏名・電話番号
- 訪問ご希望日

※作業に危険を伴う場所に製品が取り付けられている場合は、アフターサービスをお断りすることがあります。(工事店にご相談ください)

## 保証について

この取扱説明書には保証書がついています。  
必ず販売店・お買い上げ日などが記入されていることを確認してください。  
保証書の内容をよくお読みになったあとは、大切に保管しておいてください。

無料修理期間経過後の故障修理については、修理によって機能が維持できる場合、有料で修理いたします。

## 補修用性能部品の保有期間

この製品の補修用性能部品の保有期間は、製造打切後10年です。  
なお、補修用性能部品とは、製品の性能を維持するための部品です。

## 移設される場合

転居などで機器を移設されるときは、機器(銘板)に表示してあるガスの種類・電源(電圧・周波数)が移設先と合っているか必ずご確認ください。

不明のときは、移設先のガス事業者、販売店または、当社営業所・サービスセンターにご相談ください。

ガスの種類の異なる地域へ移設されるときは、機器の改造・調整が必要です。この改造・調整に伴う費用は、保証期間中でも有料です。

※ガスの種類によっては改造・調整できない場合があります。

## BL認定品について

BL認定品には、機器の前面にBLマークを表示しています。  
BL認定品は、「優良住宅部品」「瑕疵保証・賠償責任保険付」です。  
ベターリビングお客様相談室の電話番号は「03-5211-0680」です。

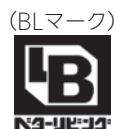

# 主な仕様

- 本仕様は改良のためお知らせせずに変更することがあります。
- 出湯能力は湯水混合の計算値です。ただし、水圧、給湯配管の条件、お湯の設定温度によって多少異なります。
- ガスはJISに規定する標準ガス、標準圧力での値です。

## 仕様表

24号						
全自動タイプ	品番	FT4215ARSAW6Q	FT4215ARS4AW6Q	FT4215ARS8AW6Q	FT4215ARS9AW6Q	FT4215AFSAW6Q
	型式名	GTH-2444(S)AWX	GTH-2444(S)AWX-T	GTH-2444(S)AWX-TB	GTH-2444(S)AWX-H	GTH-2444(S)AWX-FF
自動タイプ	品番	FT4215ARSSW6Q	FT4215ARS4SW6Q	FT4215ARS8SW6Q	FT4215ARS9SW6Q	FT4215AFSSW6Q
	型式名	GTH-2444(S)AWX	GTH-2444(S)AWX-T	GTH-2444(S)AWX-TB	GTH-2444(S)AWX-H	GTH-2444(S)AWX-FF
種類	給湯方式	先止め式				
	設置方式	屋外設置形				屋内設置形
点火方式		放電点火式				
水圧	使用水圧 <MPa>	0.1~1.0(1.0~10.0kgf/cm <sup>2</sup> ) <推奨水圧 約0.15~0.5(約1.5~5.0kgf/cm <sup>2</sup> )>				
	作動水圧 <kPa>	10(0.1kgf/cm <sup>2</sup> )				
最低作動流量 <L/分>		3.5				
外形寸法 <mm>		高さ750×幅480×奥行240				
質量(本体) <kg>		38	39	38	43	
接続口径	ふろ(行き・戻り)	CCHMジョイント				
	暖房(行き・戻り)	高温行き、戻り…CCHMジョイント 低温行き…CHMジョイント×6				
	給湯	R3/4				
	給水	R3/4				
	ガス	R3/4				
オーバーフロー		R1/2				
電気関係	電源	AC100V(50/60Hz)				
	消費電力(50/60Hz) <W>	280/310	325/355	300/330	310/340	335/365
	待機時消費電力 <W>	凍結予防ヒーター 145				凍結予防ヒーター 155
湯温制御方式		電子式ガス比例制御方式				
安全装置		立消え安全装置、残火安全装置、空だき防止装置、過熱防止装置、凍結予防装置、過圧防止安全装置、漏電安全装置、空だき安全装置、沸騰防止装置、停電時安全装置、ファン回転検出装置、暖房ポンプ回転検出装置、過電流防止装置、誘導雷保護装置、逆流防止装置、【屋内設置形のみ】一酸化炭素濃度検出装置(COセンサー)				

24号						
全自動タイプ	品番	FT4215ARSAW3Q	FT4215ARS4AW3Q	FT4215ARS8AW3Q	FT4215ARS9AW3Q	FT4215AFSAW3Q
	型式名	GTH-2444(S)AWX	GTH-2444(S)AWX-T	GTH-2444(S)AWX-TB	GTH-2444(S)AWX-H	GTH-2444(S)AWX-FF
自動タイプ	品番	FT4215ARSSW3Q	FT4215ARS4SW3Q	FT4215ARS8SW3Q	FT4215ARS9SW3Q	FT4215AFSSW3Q
	型式名	GTH-2444(S)AWX	GTH-2444(S)AWX-T	GTH-2444(S)AWX-TB	GTH-2444(S)AWX-H	GTH-2444(S)AWX-FF
種類	給湯方式	先止め式				
	設置方式	屋外設置形				屋内設置形
点火方式		放電点火式				
水圧	使用水圧 <MPa>	0.1~1.0(1.0~10.0kgf/cm <sup>2</sup> ) <推奨水圧 約0.15~0.5(約1.5~5.0kgf/cm <sup>2</sup> )>				
	作動水圧 <kPa>	10(0.1kgf/cm <sup>2</sup> )				
最低作動流量 <L/分>		3.5				
外形寸法 <mm>		高さ750×幅480×奥行240				
質量(本体) <kg>		38			43	
接続口径	ふろ(行き・戻り)	CCHMジョイント				
	暖房(行き・戻り)	高温行き、戻り…CCHMジョイント 低温行き…CHMジョイント×3				
	給湯	R3/4				
	給水	R3/4				
	ガス	R3/4				
オーバーフロー		R1/2				
電気関係	電源	AC100V(50/60Hz)				
	消費電力(50/60Hz) <W>	280/310	325/355	300/330	310/340	335/365
	待機時消費電力 <W>	凍結予防ヒーター 145				凍結予防ヒーター 155
湯温制御方式		電子式ガス比例制御方式				
安全装置		立消え安全装置、残火安全装置、空だき防止装置、過熱防止装置、凍結予防装置、過圧防止安全装置、漏電安全装置、空だき安全装置、沸騰防止装置、停電時安全装置、ファン回転検出装置、暖房ポンプ回転検出装置、過電流防止装置、誘導雷保護装置、逆流防止装置、【屋内設置形のみ】一酸化炭素濃度検出装置(COセンサー)				

# 主な仕様(つづき)

20号					
自 動 タイプ	品 番	FT3515ARSSW <sub>3</sub> Q	FT3515ARS4SW <sub>3</sub> Q	FT3515ARS8SW <sub>3</sub> Q	FT3515ARS9SW <sub>3</sub> Q
	型 式 名	GTH-2044(S)AWX	GTH-2044(S)AWX-T	GTH-2044(S)AWX-TB	GTH-2044(S)AWX-H
種 類	給 湯 方 式	先止め式			
	設 置 方 式	屋外設置形			
点 火 方 式	放電点火式				
水 圧	使 用 水 圧 <MPa>	0.1~1.0(1.0~10.0kgf/cm <sup>2</sup> ) <推奨水圧 約0.15~0.5(約1.5~5.0kgf/cm <sup>2</sup> )>			
	作 動 水 圧 <kPa>	10(0.1kgf/cm <sup>2</sup> )			
最低作動流量 <L/分>	3.5				
外形寸法 <mm>	高さ750×幅480×奥行240				
質 量(本体) <kg>	38				
接 続 口 径	ふろ(行き・戻り)	CCHMジョイント			
	暖房(行き・戻り)	高温行き、戻り…CCHMジョイント 低温行き…CHMジョイント×3			
	給 湯	R3/4			
	給 水	R3/4			
	ガ ス	R3/4			
電 気 関 係	電 源	AC100V(50/60Hz)			
	消費電力(50/60Hz) <W>	270/300	300/330	285/315	300/330
	凍結予防ヒーター	145			
	待機時消費電力 <W>	3.7			
湯 温 制 御 方 式	電子式ガス比例制御方式				
安 全 装 置	立消え安全装置、残火安全装置、空だき防止装置、過熱防止装置、凍結予防装置、過圧防止安全装置、漏電安全装置、空だき安全装置、沸騰防止装置、停電時安全装置、ファン回転検出装置、暖房ポンプ回転検出装置、過電流防止装置、誘導電保護装置、逆流防止装置				

16号					
全 自 動 タイプ	品 番	FT2815ARSAW <sub>3</sub> Q	FT2815ARS4AW <sub>3</sub> Q	FT2815ARS8AW <sub>3</sub> Q	FT2815ARS9AW <sub>3</sub> Q
	型 式 名	GTH-1644(S)AWX	GTH-1644(S)AWX-T	GTH-1644(S)AWX-TB	GTH-1644(S)AWX-H
自 動 タイプ	品 番	FT2815ARSSW <sub>3</sub> Q	FT2815ARS4SW <sub>3</sub> Q	FT2815ARS8SW <sub>3</sub> Q	FT2815ARS9SW <sub>3</sub> Q
	型 式 名	GTH-1644(S)AWX	GTH-1644(S)AWX-T	GTH-1644(S)AWX-TB	GTH-1644(S)AWX-H
種 類	給 湯 方 式	先止め式			
	設 置 方 式	屋外設置形			
点 火 方 式	放電点火式				
水 圧	使 用 水 圧 <MPa>	0.1~1.0(1.0~10.0kgf/cm <sup>2</sup> ) <推奨水圧 約0.15~0.5(約1.5~5.0kgf/cm <sup>2</sup> )>			
	作 動 水 圧 <kPa>	10(0.1kgf/cm <sup>2</sup> )			
最低作動流量 <L/分>	3.5				
外形寸法 <mm>	高さ750×幅480×奥行240				
質 量(本体) <kg>	37				
接 続 口 径	ふろ(行き・戻り)	CCHMジョイント			
	暖房(行き・戻り)	高温行き、戻り…CCHMジョイント 低温行き…CHMジョイント×3			
	給 湯	R1/2			
	給 水	R1/2			
	ガ ス	R3/4			
電 気 関 係	電 源	AC100V(50/60Hz)			
	消費電力(50/60Hz) <W>	255/285	290/320	285/315	
	凍結予防ヒーター	145			
	待機時消費電力 <W>	3.7			
湯 温 制 御 方 式	電子式ガス比例制御方式				
安 全 装 置	立消え安全装置、残火安全装置、空だき防止装置、過熱防止装置、凍結予防装置、過圧防止安全装置、漏電安全装置、空だき安全装置、沸騰防止装置、停電時安全装置、ファン回転検出装置、暖房ポンプ回転検出装置、過電流防止装置、誘導電保護装置、逆流防止装置				

24号

全自動タイプ	品番	FT4215KRSAW3Q	FT4215KRS4AW3Q	FT4215KRS8AW3Q	FT4215KRS9AW3Q
	型式名	GTH-2445(S)AWX	GTH-2445(S)AWX-T	GTH-2445(S)AWX-TB	GTH-2445(S)AWX-H
自動タイプ	品番	FT4215KRSSW3Q	FT4215KRS4SW3Q	FT4215KRS8SW3Q	FT4215KRS9SW3Q
	型式名	GTH-2445(S)AWX	GTH-2445(S)AWX-T	GTH-2445(S)AWX-TB	GTH-2445(S)AWX-H
種類	給湯方式	先止め式			
	設置方式	屋外設置形			
点火方式	放電点火式				
水圧	使用水圧 <MPa>	0.1~1.0(1.0~10.0kgf/cm <sup>2</sup> ) <推奨水圧 約0.15~0.5(約1.5~5.0kgf/cm <sup>2</sup> ) >			
	作動水圧 <kPa>	10(0.1kgf/cm <sup>2</sup> )			
最低作動流量 <L/分>	3.5				
外形寸法 <mm>	高さ605×幅464×奥行240				
質量(本体) <kg>	37				
接続口径	ふろ(行き・戻り)	CCHMジョイント			
	暖房(行き・戻り)	高温行き、戻り…CCHMジョイント 低温行き…CHMジョイント×3			
	給湯	R3/4			
	給水	R3/4			
	ガス	R3/4			
電気関係	オーバーフロー	R1/2			
	電源	AC100V(50/60Hz)			
	消費電力(50/60Hz) <W>	255/310	260/315	280/340	270/330
	凍結予防ヒーター	145			
待機時消費電力 <W>	3.7				
湯温制御方式	電子式ガス比例制御方式				
安全装置	立消え安全装置、残火安全装置、空だき防止装置、過熱防止装置、凍結予防装置、過圧防止安全装置、漏電安全装置、空だき安全装置、沸騰防止装置、停電時安全装置、ファン回転検出装置、過電流防止装置、誘導雷保護装置、逆流防止装置				

24号

全自動タイプ	品番	FT4215KRSAQ	FT4215KRS4AQ	FT4215KRS8AQ	FT4215KRS9AQ
	型式名	GTH-2445(S)AWX	GTH-2445(S)AWX-T	GTH-2445(S)AWX-TB	GTH-2445(S)AWX-H
自動タイプ	品番	FT4215KRSSQ	FT4215KRS4SQ	FT4215KRS8SQ	FT4215KRS9SQ
	型式名	GTH-2445(S)AWX	GTH-2445(S)AWX-T	GTH-2445(S)AWX-TB	GTH-2445(S)AWX-H
種類	給湯方式	先止め式			
	設置方式	屋外設置形			
点火方式	放電点火式				
水圧	使用水圧 <MPa>	0.1~1.0(1.0~10.0kgf/cm <sup>2</sup> ) <推奨水圧 約0.15~0.5(約1.5~5.0kgf/cm <sup>2</sup> ) >			
	作動水圧 <kPa>	10(0.1kgf/cm <sup>2</sup> )			
最低作動流量 <L/分>	3.5				
外形寸法 <mm>	高さ605×幅464×奥行240				
質量(本体) <kg>	37				
接続口径	ふろ(行き・戻り)	CCHMジョイント			
	暖房(行き・戻り)	CCHMジョイント			
	給湯	R3/4			
	給水	R3/4			
	ガス	R3/4			
電気関係	オーバーフロー	R1/2			
	電源	AC100V(50/60Hz)			
	消費電力(50/60Hz) <W>	255/310	260/315	280/340	270/330
	凍結予防ヒーター	145			
待機時消費電力 <W>	3.7				
湯温制御方式	電子式ガス比例制御方式				
安全装置	立消え安全装置、残火安全装置、空だき防止装置、過熱防止装置、凍結予防装置、過圧防止安全装置、漏電安全装置、空だき安全装置、沸騰防止装置、停電時安全装置、ファン回転検出装置、過電流防止装置、誘導雷保護装置、逆流防止装置				



# 主な仕様(つづき)

20号					
全自動タイプ	品番	FT3515KRS <sub>3</sub> AW <sub>3</sub> Q	FT3515KRS <sub>4</sub> AW <sub>3</sub> Q	FT3515KRS <sub>8</sub> AW <sub>3</sub> Q	FT3515KRS <sub>9</sub> AW <sub>3</sub> Q
	型式名	GTH-2045(S)AWX	GTH-2045(S)AWX-T	GTH-2045(S)AWX-TB	GTH-2045(S)AWX-H
自動タイプ	品番	FT3515KRSSW <sub>3</sub> Q	FT3515KRS <sub>4</sub> SW <sub>3</sub> Q	FT3515KRS <sub>8</sub> SW <sub>3</sub> Q	FT3515KRS <sub>9</sub> SW <sub>3</sub> Q
	型式名	GTH-2045(S)AWX	GTH-2045(S)AWX-T	GTH-2045(S)AWX-TB	GTH-2045(S)AWX-H
種類	給湯方式	先止め式			
	設置方式	屋外設置形			
点火方式	放電点火式				
水圧	使用水圧 <MPa>	0.1~1.0(1.0~10.0kgf/cm <sup>2</sup> ) <推奨水圧 約0.15~0.5(約1.5~5.0kgf/cm <sup>2</sup> )>			
	作動水圧 <kPa>	10(0.1kgf/cm <sup>2</sup> )			
最低作動流量 <L/分>	3.5				
外形寸法 <mm>	高さ605×幅464×奥行240				
質量<本体> <kg>	37				
接続口径	ふろ(行き・戻り)	CCHMジョイント			
	暖房(行き・戻り)	高温行き、戻り…CCHMジョイント 低温行き…CHMジョイント×3			
	給湯	R3/4			
	給水	R3/4			
	ガス	R3/4			
電気関係	オーバーフロー	R1/2			
	電源	AC100V(50/60Hz)			
	消費電力(50/60Hz) <W>	245/300	255/320	255/310	
	凍結予防ヒーター	145			
待機時消費電力 <W>	3.7				
湯温制御方式	電子式ガス比例制御方式				
安全装置	立消え安全装置、残火安全装置、空だき防止装置、過熱防止装置、凍結予防装置、過圧防止安全装置、漏電安全装置、空だき安全装置、沸騰防止装置、停電時安全装置、ファン回転検出装置、過電流防止装置、誘導雷保護装置、逆流防止装置				

20号					
全自動タイプ	品番	FT3515KRSAQ	FT3515KRS <sub>4</sub> AQ	FT3515KRS <sub>8</sub> AQ	FT3515KRS <sub>9</sub> AQ
	型式名	GTH-2045(S)AWX	GTH-2045(S)AWX-T	GTH-2045(S)AWX-TB	GTH-2045(S)AWX-H
自動タイプ	品番	FT3515KRSSQ	FT3515KRS <sub>4</sub> SQ	FT3515KRS <sub>8</sub> SQ	FT3515KRS <sub>9</sub> SQ
	型式名	GTH-2045(S)AWX	GTH-2045(S)AWX-T	GTH-2045(S)AWX-TB	GTH-2045(S)AWX-H
種類	給湯方式	先止め式			
	設置方式	屋外設置形			
点火方式	放電点火式				
水圧	使用水圧 <MPa>	0.1~1.0(1.0~10.0kgf/cm <sup>2</sup> ) <推奨水圧 約0.15~0.5(約1.5~5.0kgf/cm <sup>2</sup> )>			
	作動水圧 <kPa>	10(0.1kgf/cm <sup>2</sup> )			
最低作動流量 <L/分>	3.5				
外形寸法 <mm>	高さ605×幅464×奥行240				
質量<本体> <kg>	37				
接続口径	ふろ(行き・戻り)	CCHMジョイント			
	暖房(行き・戻り)	CCHMジョイント			
	給湯	R3/4			
	給水	R3/4			
	ガス	R3/4			
電気関係	オーバーフロー	R1/2			
	電源	AC100V(50/60Hz)			
	消費電力(50/60Hz) <W>	245/300	255/320	255/310	
	凍結予防ヒーター	145			
待機時消費電力 <W>	3.7				
湯温制御方式	電子式ガス比例制御方式				
安全装置	立消え安全装置、残火安全装置、空だき防止装置、過熱防止装置、凍結予防装置、過圧防止安全装置、漏電安全装置、空だき安全装置、沸騰防止装置、停電時安全装置、ファン回転検出装置、過電流防止装置、誘導雷保護装置、逆流防止装置				

## 能力表

※品番は仕様表を参照してください。

### 24号

型式名： GTH-2444(S)AWX, GTH-2444(S)AWX-T, GTH-2444(S)AWX-TB, GTH-2444(S)AWX-H, GTH-2444(S)AWX-FF

使用ガス	1時間当りのガス消費量(最大消費量)〈kW〉			出湯能力(最大時)〈L/分〉	
	給湯暖房(ふろ)併用	給湯側	暖房(ふろ)側	水温+25℃上昇	水温+40℃上昇
都市ガス 13A	66.9	50.0	16.9	24	15

### 20号

型式名： GTH-2044(S)AWX, GTH-2044(S)AWX-T, GTH-2044(S)AWX-TB, GTH-2044(S)AWX-H

使用ガス	1時間当りのガス消費量(最大消費量)〈kW〉			出湯能力(最大時)〈L/分〉	
	給湯暖房(ふろ)併用	給湯側	暖房(ふろ)側	水温+25℃上昇	水温+40℃上昇
都市ガス 13A	58.5	41.6	16.9	20	12.5

### 16号

型式名： GTH-1644(S)AWX, GTH-1644(S)AWX-T, GTH-1644(S)AWX-TB, GTH-1644(S)AWX-H

使用ガス	1時間当りのガス消費量(最大消費量)〈kW〉			出湯能力(最大時)〈L/分〉	
	給湯暖房(ふろ)併用	給湯側	暖房(ふろ)側	水温+25℃上昇	水温+40℃上昇
都市ガス 13A	50.3	33.4	16.9	16	10

### 24号

型式名： GTH-2445(S)AWX, GTH-2445(S)AWX-T, GTH-2445(S)AWX-TB, GTH-2445(S)AWX-H

使用ガス	1時間当りのガス消費量(最大消費量)〈kW〉			出湯能力(最大時)〈L/分〉	
	給湯暖房(ふろ)併用	給湯側	暖房(ふろ)側	水温+25℃上昇	水温+40℃上昇
都市ガス 13A	63.6	50.0	13.6	24	15

### 20号

型式名： GTH-2045(S)AWX, GTH-2045(S)AWX-T, GTH-2045(S)AWX-TB, GTH-2045(S)AWX-H

使用ガス	1時間当りのガス消費量(最大消費量)〈kW〉			出湯能力(最大時)〈L/分〉	
	給湯暖房(ふろ)併用	給湯側	暖房(ふろ)側	水温+25℃上昇	水温+40℃上昇
都市ガス 13A	55.2	41.6	13.6	20	12.5

# リモコン音声一覧

●スイッチ操作をおこなったときの音声、スイッチ操作をしなくても出る音声について、一例を記載しています。

機器の動き	操作と条件		音声(抜粋)
運転「入」	運転スイッチ「入」	そのとき給湯温度が55℃以下だったら	(運転入音)
		そのとき給湯温度が60℃だったら	(運転入音)熱いお湯が出ます
時計あわせ	時計あわせスイッチを押す	押したとき	時刻が変更できます 給湯温度スイッチで変更してください
		時計あわせ完了	設定しました
お湯の温度変更	給湯温度スイッチで変更	給湯温度55℃以下に変更	給湯温度を○度に変更しました
		給湯温度60℃に変更	熱いお湯が出ます 給湯温度を60度に変更しました
		そのリモコンが優先でなかったら	(ピピピ)
優先	優先スイッチ「入」		給湯温度が変更できます
	優先スイッチ「切」		給湯温度が○度に変更されました
	優先切替後、給湯温度が60℃になったとき		熱いお湯が出ます 給湯温度が60度に変更されました
ふろ自動	ふろ自動スイッチ「入」		お湯はりをします おふろの栓の閉め忘れに注意してください
	沸き上がりが近づくと		(ピピピ)もうすぐおふろが沸きます
	沸き上がり		(沸き上がりメロディ)おふろが沸きました
保温時間変更	保温時間スイッチを押す	押したとき	おふろの保温時間を変更できます
		1h～9hに変更すると	保温時間を○時間に変更しました
		oFに変更すると	保温なしに変更しました
ふろ温度変更	ふろ温度スイッチで変更		おふろの温度を○度に変更しました
ふろ湯量変更	ふろ湯量スイッチで変更	押したとき	おふろの湯量を変更できます
		変更すると	おふろの湯量を○に変更しました
追いだき	追いだきスイッチ「入」		追いだきをします
	台所リモコンで追いだきしたら	沸き上がりが近づくと	(ピピピ)もうすぐおふろが沸きます
		追いだき完了	(沸き上がりメロディ)おふろが沸きました
	追いだきスイッチを長押し(追いだき保温)		追いだき後、保温します
たし湯	たし湯スイッチ「入」		たし湯をします
たし湯量変更	たし湯中に、ふろ湯量スイッチで変更	湯量点滅が消えたあとに押したとき	たし湯の量を変更できます
		変更すると	たし湯の量を変更されました
たし水	たし水スイッチ「入」		たし水をします
たし水量変更	たし水中に、ふろ湯量スイッチで変更	湯量点滅が消えたあとに押したとき	たし水の量を変更できます
		変更すると	たし水の量を変更されました

機器の動き	操作と条件	音声(抜粋)
ふろ予約	ふろ予約スイッチを押す	ふろ自動の予約ができます 給湯温度スイッチで変更してください
	時計あわせをしていなかったら	(ビピビ)
	ふろ予約スイッチを押して予約完了	ふろ自動の予約を設定しました おふろの栓の閉め忘れに注意してください
	ふろ予約解除	ふろ自動の予約を解除しました
【浴室暖房スイッチがある場合】 浴室暖房	浴室暖房スイッチ「入」	浴室の暖房を開始します
	浴室暖房スイッチ「切」	浴室の暖房を停止します
ふろ配管クリーン	開始時	おふろの配管クリーンを開始します
音量変更	音量スイッチを押すと	音量が変更できます
	音量スイッチまたは給湯温度スイッチで変更	音量を○に変更しました
呼び出し または 通話	呼出スイッチ「入」または 通話スイッチ「入」	(呼び出し音) ※浴室リモコンで呼出スイッチを「入」にしたときは、台所リモコンでは呼び出し音のあとに「おふろで呼んでいます」とお知らせします。
エネルギー	エネルギースイッチを押す	○○の今日の実績です
	エネルギースイッチを押して元画面に戻ったとき	(ビピッ)
	今日/昨日スイッチを押して切り替え	○○の昨日の(今日の)実績(目標)です
	給湯温度スイッチを押して実績と目標を切り替え	○○の今日の(昨日の)実績(目標)です

# 設定範囲と初期設定

項目	初期設定	設定範囲
給湯温度〈℃〉	40	32、35、37～48(1℃きざみ)、50、55、60
ふろ温度〈℃〉	40	33～48
保温時間〈h(時間)〉	4	oF(保温なし)、1、2、3、4、5、6、7、8、9
ふろ湯量※	6	1～11
たし湯量〈L〉	20	10、20、40、60、80、100
たし水量〈L〉	10	10、20、30、40、50、60
リモコンの音量	2	0(消音)、1(小)、2(中)、3(大)
【インターホン機能付のみ】通話音量	2	1(小)、2(中)、3(大)
【インターホン機能付のみ】BGM機能の音量	2	0(消音)、1(小)、2(中)、3(大)
時計表示	(未設定時) — : —	

※

ふろ湯量表示	1	2	3	4	5	6	7	8	9	10	11
全自動タイプ (目安水位 : cm)	28	30	32	34	36	38	40	42	44	46	48
自動タイプ (目安湯量 : L)	130	140	150	165	180	200	220	245	270	300	330

\* memo \*

\* memo \*



## 本保証書は下記製品に適用します

### 【BL認定品】

品  
番

FT4215ARSAW <sub>6</sub> Q	FT4215ARSSW <sub>6</sub> Q	FT4215KRSAW <sub>3</sub> Q	FT4215KRSSW <sub>3</sub> Q
FT4215ARSAW <sub>3</sub> Q	FT4215ARSSW <sub>3</sub> Q	FT4215KRSAQ	FT4215KRSSQ
FT4215ARS <sub>4</sub> AW <sub>6</sub> Q	FT4215ARS <sub>4</sub> SW <sub>6</sub> Q	FT4215KRS <sub>4</sub> AW <sub>3</sub> Q	FT4215KRS <sub>4</sub> SW <sub>3</sub> Q
FT4215ARS <sub>4</sub> AW <sub>3</sub> Q	FT4215ARS <sub>4</sub> SW <sub>3</sub> Q	FT4215KRS <sub>4</sub> AQ	FT4215KRS <sub>4</sub> SQ
FT4215ARS <sub>8</sub> AW <sub>6</sub> Q	FT4215ARS <sub>8</sub> SW <sub>6</sub> Q	FT4215KRS <sub>8</sub> AW <sub>3</sub> Q	FT4215KRS <sub>8</sub> SW <sub>3</sub> Q
FT4215ARS <sub>8</sub> AW <sub>3</sub> Q	FT4215ARS <sub>8</sub> SW <sub>3</sub> Q	FT4215KRS <sub>8</sub> AQ	FT4215KRS <sub>8</sub> SQ
FT4215ARS <sub>9</sub> AW <sub>6</sub> Q	FT4215ARS <sub>9</sub> SW <sub>6</sub> Q	FT4215KRS <sub>9</sub> AW <sub>3</sub> Q	FT4215KRS <sub>9</sub> SW <sub>3</sub> Q
FT4215ARS <sub>9</sub> AW <sub>3</sub> Q	FT4215ARS <sub>9</sub> SW <sub>3</sub> Q	FT4215KRS <sub>9</sub> AQ	FT4215KRS <sub>9</sub> SQ
FT4215AFSAW <sub>6</sub> Q	FT4215AFSSW <sub>6</sub> Q	FT3515KRSAW <sub>3</sub> Q	FT3515KRSSW <sub>3</sub> Q
FT4215AFSAW <sub>3</sub> Q	FT4215AFSSW <sub>3</sub> Q	FT3515KRSAQ	FT3515KRSSQ
FT2815ARSAW <sub>3</sub> Q	FT3515ARSSW <sub>3</sub> Q	FT3515KRS <sub>4</sub> AW <sub>3</sub> Q	FT3515KRS <sub>4</sub> SW <sub>3</sub> Q
FT2815ARS <sub>4</sub> AW <sub>3</sub> Q	FT3515ARS <sub>4</sub> SW <sub>3</sub> Q	FT3515KRS <sub>4</sub> AQ	FT3515KRS <sub>4</sub> SQ
FT2815ARS <sub>8</sub> AW <sub>3</sub> Q	FT3515ARS <sub>8</sub> SW <sub>3</sub> Q	FT3515KRS <sub>8</sub> AW <sub>3</sub> Q	FT3515KRS <sub>8</sub> SW <sub>3</sub> Q
FT2815ARS <sub>9</sub> AW <sub>3</sub> Q	FT3515ARS <sub>9</sub> SW <sub>3</sub> Q	FT3515KRS <sub>8</sub> AQ	FT3515KRS <sub>8</sub> SQ
		FT3515KRS <sub>9</sub> AW <sub>3</sub> Q	FT3515KRS <sub>9</sub> SW <sub>3</sub> Q
		FT3515KRS <sub>9</sub> AQ	FT3515KRS <sub>9</sub> SQ
	FT2815ARSSW <sub>3</sub> Q		
	FT2815ARS <sub>4</sub> SW <sub>3</sub> Q		
	FT2815ARS <sub>8</sub> SW <sub>3</sub> Q		
	FT2815ARS <sub>9</sub> SW <sub>3</sub> Q		

# 保証書

品番

(この保証書の裏をご覧ください)

このたびは、当社製品をお買い上げいただきまして、まことにありがとうございます。  
この保証書は、東邦ガス供給区域内において、都市ガスにてご使用になる場合に、本書記載内容で無料修理をお約束するものです。  
万一故障いたしましたときは、本書をご提示の上、お買い上げの販売店、またはお近くの東邦ガス営業所に修理をご依頼ください。

## 記

- 保証期間は、お買い上げ日から2年間とし、本体を対象といたします。  
なお、下記部品については以下の年数を保証いたします。  
熱交換器 ..... 3年
- 保証期間内でありましても次の場合には有料修理といたします。
  - 取扱説明書等の記載事項によらないでご使用した場合の故障および損傷。
  - 一般家庭用以外に使用された場合の故障および損傷。
  - 指定規格以外のガス、電気、または熱媒等をご使用したこと起因する故障および損傷。
  - お買い上げ後の取付場所の移動、落下等による故障および損傷。
  - 火災、凍結、塩害、地震、風水害、落雷、煤煙、降灰、酸性雨、腐食性等の有害ガス、ほこり、異常気象、異常電流・電圧・周波数・電磁波、犬・猫・ねずみ・鳥・くも昆虫等の動物の行為、その他天変地異または戦争、暴動等破壊行為による故障および損傷。
  - 器具を調整、改造された場合の故障および損傷。(ただし、当社都合の場合は除く。)
  - 建築躯体の変形等、当製品以外に起因する故障および損傷。
  - 音、振動、塗装の退色、メッキの軽微な傷、錆など設計仕様の範囲内の感覚的な現象の場合。
  - 本書のご提示がない場合。
  - 本書にお買い上げ日、販売店名・住所の記入捺印のない場合、あるいは字句を書き替えられた場合。
  - 消耗部品の取り替えおよび保守などの費用。
  - 電気、給水のトラブル等に起因する故障および損傷。
  - 給水・給湯配管などの錆び等、異物混入に起因する故障および損傷。
  - 温泉水、井戸水、地下水を給水したことに起因する故障および損傷。

お買い上げ日

年

月

日

販売店名・住所

電話

( )

保証履行者

**東邦ガス株式会社**

〒456-8511 名古屋市熱田区桜田町19番18号

保証責任者

**株式会社ノーリツ**

〒650-0033 神戸市中央区江戸町93番地

お客さまへ

- この保証書をお受け取りになる時にお買い上げ日、販売店名・住所が記入捺印してあることを確認してください。
- 本証書は再発行いたしませんので紛失されないよう大切に保管してください。
- 無料修理期間経過後の故障修理などにつきましては取扱説明書をご覧ください。
- この保証書によって、お客さまの法律上の権利を制限するものではありません。
- 無料修理やアフターサービス等について、ご不明の場合はお買い上げの販売店、またはお近くの東邦ガス営業所にお問い合わせください。

## 修理記録

年 月 日	修 理 内 容	サービス員 印