

家庭用

Si 全口センサー搭載
センサーコンロ

ガスビルトインコンロ

(レンジフード連動機能付)

取扱説明書 保証書付

	60cm幅	75cm幅
商品コード	GBC4WNGN79(STPS) GBC4WNGN79(STGR) GBC4WNGN79(STOR) GBC4WNGN79(STRS) GBC4WNAN13(STB)	GBC4WNGN80(STPS) GBC4WNGN80(STGR) GBC4WNGN80(STOR) GBC4WNGN80(STRS) GBC4WNAN14(STB)
型式名	C3WS3PWA	C3WS4PWA

両面焼グリル

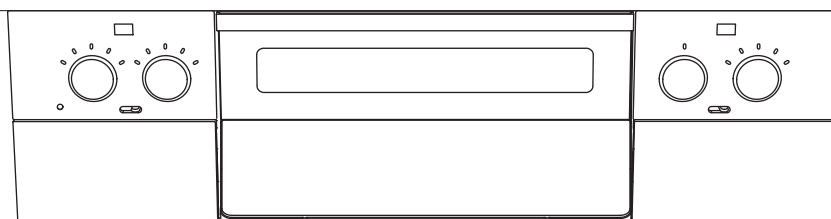
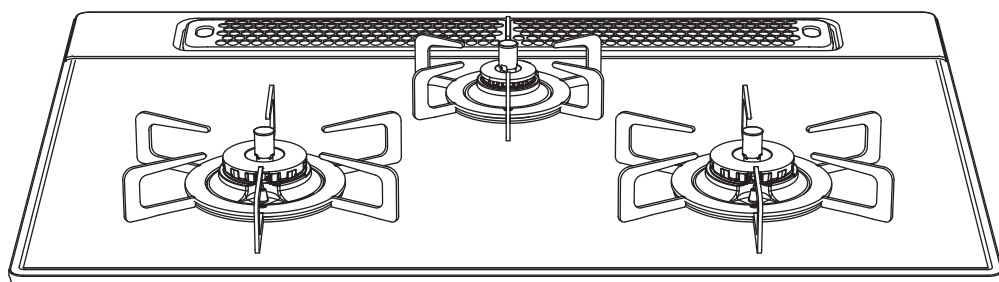

このたびは、東邦ガスのガスビルトインコンロをお買い上げいただき、まことにありがとうございます。

よく読んで安全に正しくお使いください

- この取扱説明書は、いつでも利用できる場所に大切に保管してください。
- この取扱説明書の86ページが保証書になっています。
お買い上げ日、販売店名、保証内容などをよく確認し、大切に保管してください。
- 来客者などが機器を使用するときは、その前に必ず取扱説明書の内容を説明してください。
- この機器は家庭用ですので、業務用のような使いかたをされますと、著しく寿命が短くなります。
- この機器は国内専用です。海外では使用できません。
- 本書を紛失された場合や、ご不明な点があればお買い上げの販売店または、もよりの東邦ガスにお問い合わせください。

Si センサーコンロについて

Si センサーコンロ

全口センサー搭載

安心(Safety)、便利(Support)、笑顔(Smile)を約束する、賢い(Intelligent)センサーを搭載した、進化したコンロです。

温度センサーのはたらき

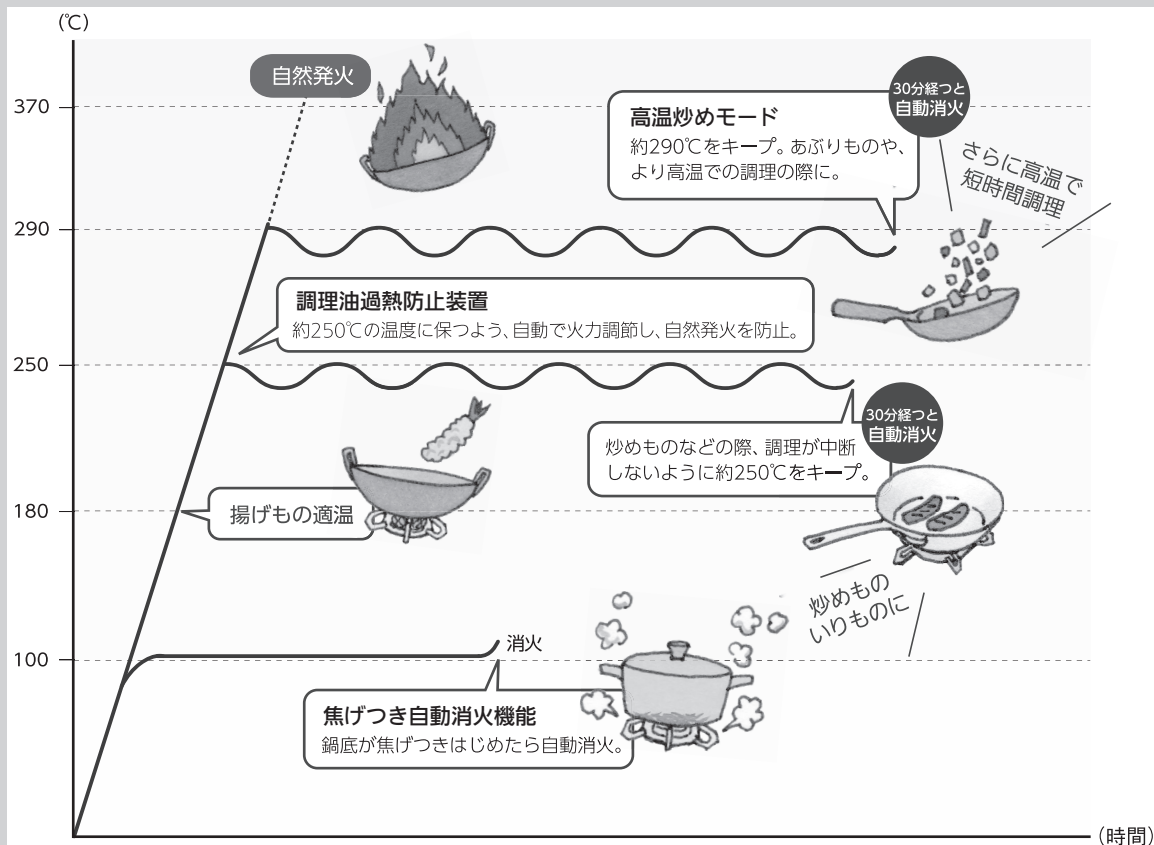

◎風や煮こぼれで火が消えた場合、
自動的にガスを止めます！

立消え安全装置

◎万一消し忘れても、一定時間で自動消火します！

消し忘れ消火機能

◎天ぷら油の過熱を未然に防止します！

調理油過熱防止装置

◎煮ものなどの焦げつきを初期段階で検知し、
自動消火します！

焦げつき自動消火機能

とくに多いご質問です

・点火／消火ボタンを押しても、点火しない

点火時は、点火／消火ボタンを奥いっぱいまで押し込んで、「点火の状態」にしてください。

※押し込みが足りないと、スパーク(パチパチ)しても火がつかない場合や、一瞬火がついて消える場合があります。



・コンロの火力が火力表示ランプの位置と異なる

自動的に火力を調節しているときは、火力表示と連動しません。

自動火力調節中の火力表示は、点火後、手動で火力調節した際の火力表示ランプの位置をキープし、自動火力調節中の火力の状態とは連動して表示しませんが、異常ではありません。



・勝手に火が小さくなったり、火が消えたりする

安心・安全機能がはたらいているためです。

自動的に火力を弱火に調節したり、自動消火し、高温になり過ぎることを防止します。

また、高温炒めキーを押すと、通常時より高温での調理ができますが、異常過熱を防止するために温度センサーの温度が上がりすぎたり、約60分(高温で自動火力調節している状態の場合は約30分)連続使用すると、消し忘れ消火機能がはたらき自動消火します。

※自動火力調節で弱火になっている場合は、火力を強くしても受け付けません。



・電池交換サインが点滅している

乾電池が消耗しているためです。

新品のアルカリ乾電池(単1形：2個)と交換してください。

乾電池を交換する(電池交換サイン点滅)めやすは約1年です。



内の数字は、参照ページを示しています。

もくじ

各部のなまえ	3
かんたん操作ガイド	5

安全なご利用のために

必ずお守りください(安全上の注意)	7
-------------------	---

このコンロについて

安心・安全機能／お知らせ機能	17
乾電池を交換する	19

毎日の使いかた

コンロを使う準備	21
コンロの使いかた(基本操作)	23
タイマーモード(左右コンロ)	25
温度キープモード(左右コンロ)	27
湯わかしモード(左右コンロ)	29
炊飯の準備	31
炊飯モード(後コンロ)	33
高温炒めモード(左右コンロ)	35
グリルを使う準備	37
マニュアルグリル	39
オートメニュー(焼網)	41
オートメニュー(プレート)	45
クリーンモード	49

便利な使いかた

レンジフード連動機能	51
各種設定の変更(カスタマイズ機能)	53

長くご利用いただくために

日常点検とお手入れ	55
お手入れ	57
よくあるご質問	73
ブザー報知とお知らせ表示	79
長期間使用しない場合／仕様	81
アフターサービス／廃棄時のお願い	82
別売部品	83
保証書	86

各部のなまえ

- ・イラストは、トッププレートが75cm幅タイプで説明しています。
- ・トッププレートは製品仕様によりデザインが異なります。
- ・取り付け方法については、「お手入れ」(59～72ページ)を参照してください。

コンロ部

左右コンロ

後コンロ

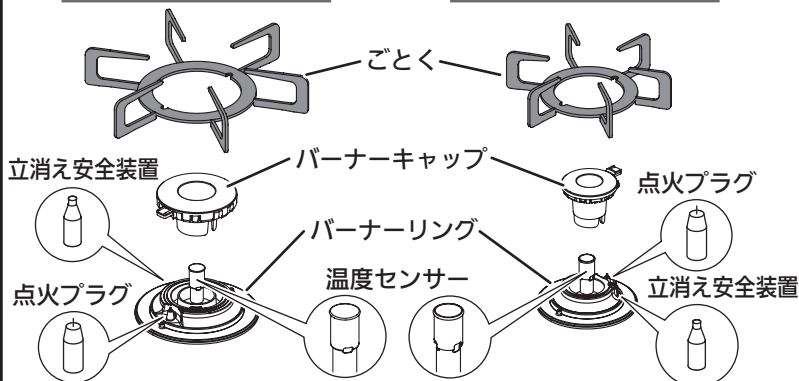

※商品コードの末尾が(STPS)、(STOR)、(STRS)のごときは、ステンレス仕様になります。その他は、ホーロー仕様です。
 ※アルミトッププレート仕様は、ごとくにゴム足がついています。

グリル排気口部

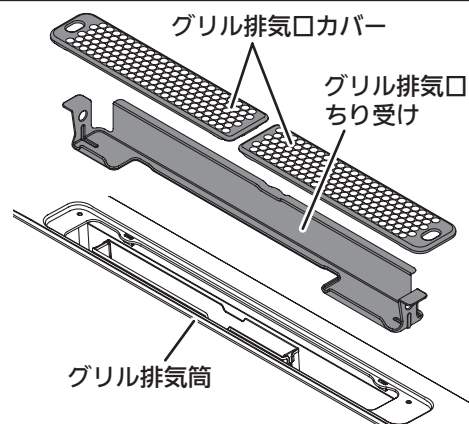

※グリル排気口ちり受けは、コンロ下にガスオープン、コンビネーションレンジが設置されている場合は、取り付けできません。

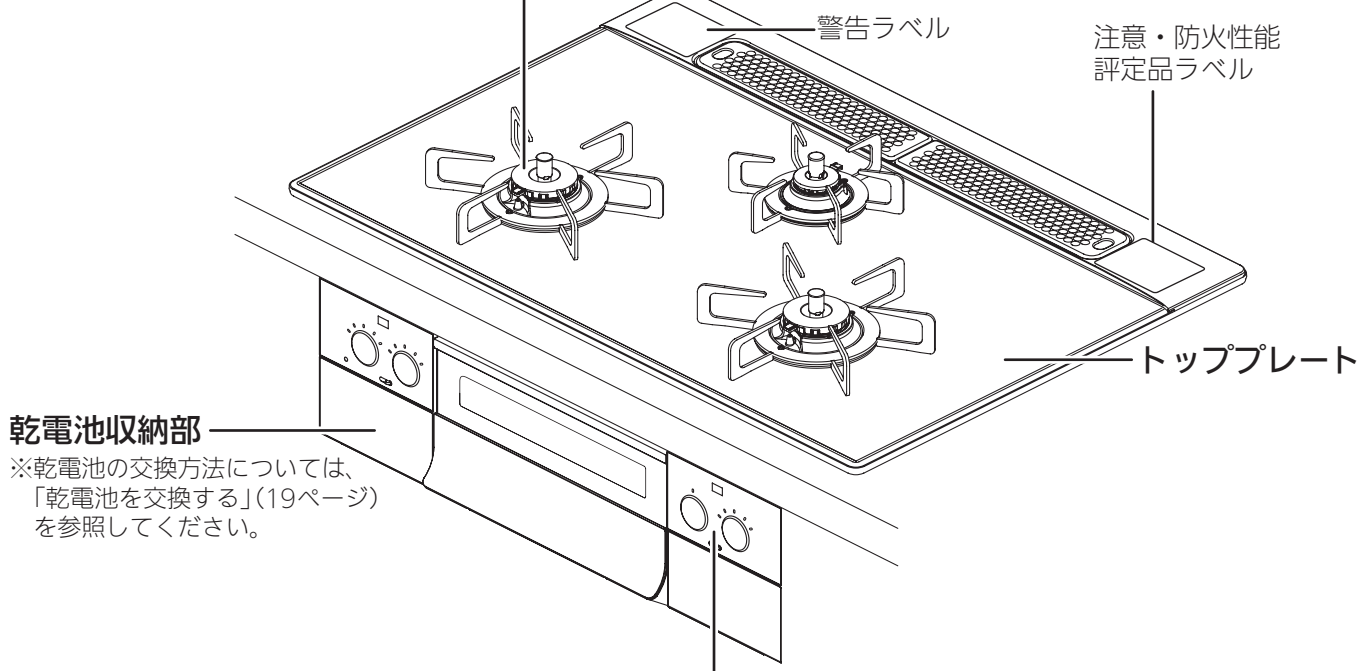

乾電池収納部

※乾電池の交換方法については、「乾電池を交換する」(19ページ)を参照してください。

パネル部

左パネル

<左コンロ用> 赤外線発信部 (レンジフード連動用) 火力表示ランプ
 <後コンロ用> 赤外線発信部 (レンジフード連動用) 火力表示ランプ

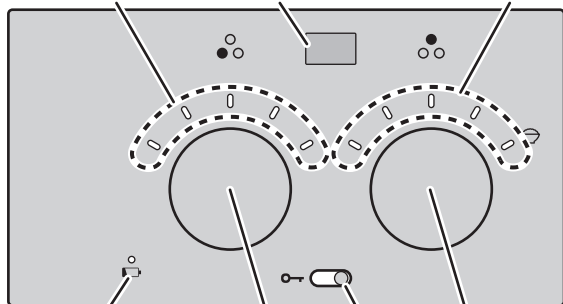

<左コンロ用> 点火/消火ボタン
 <後コンロ用> 点火/消火ボタン
 <左、後コンロ用> ロックつまみ

右パネル

<グリル用> 赤外線発信部 (レンジフード連動用) 燃焼ランプ
 <右コンロ用> 赤外線発信部 (レンジフード連動用) 火力表示ランプ

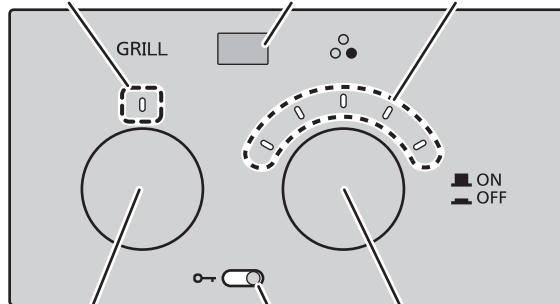

<グリル用> 点火/消火ボタン
 <右コンロ用> 点火/消火ボタン
 <グリル、右コンロ用> ロックつまみ

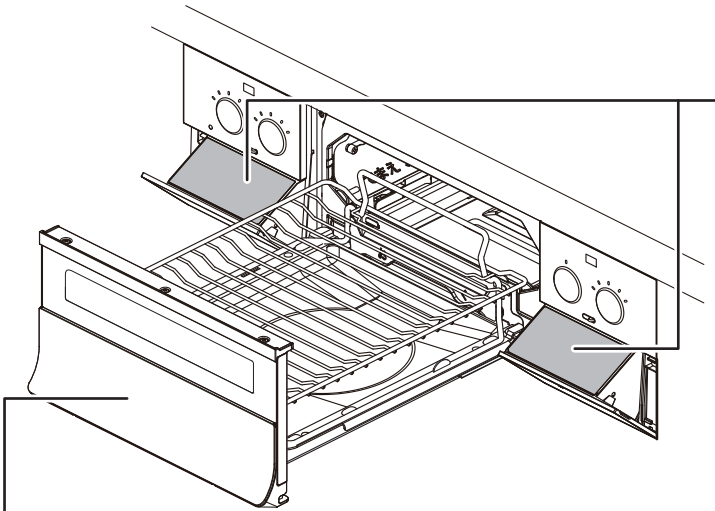

操作部

操作部の開けかた

(例) 右操作部の場合

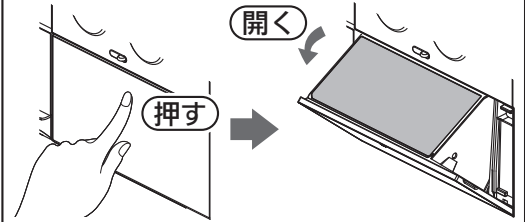

※保護シートが貼ってある場合があります。使用する際には取り外してください。

左操作部

右操作部

タイマーキー

高温炒めキー

3秒押し 高温炒め

温度キー

「+」、「-」キー

湯わかしキー

ごはん
おかゆ
もちり
炊きこみ

炊飯キー

左コンロ

後コンロ

プレートキー

焼網キー

オートメニュー
切身 トースト
姿焼 焼き魚
干物 あたため

焼網 プレート

庫内クリーン

グリル

<グリル用>
火力表示ランプ

焼き加減キー

弱 中 強

焼き加減

火力切替

「+」、「-」キー

右コンロ

グリル部

グリルとびら

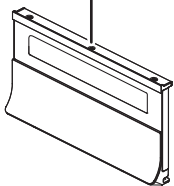

グリル受け皿

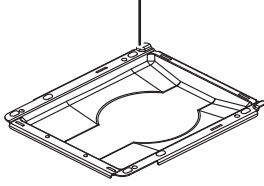

グリル焼網支持台

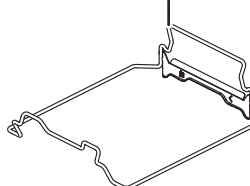

グリル焼網

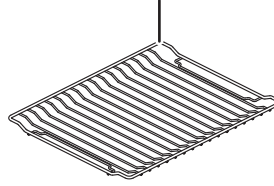

サイドカバー(左)

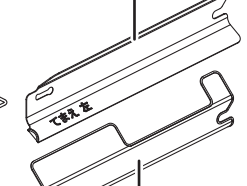

サイドカバー(右)

グリル部の部品構成

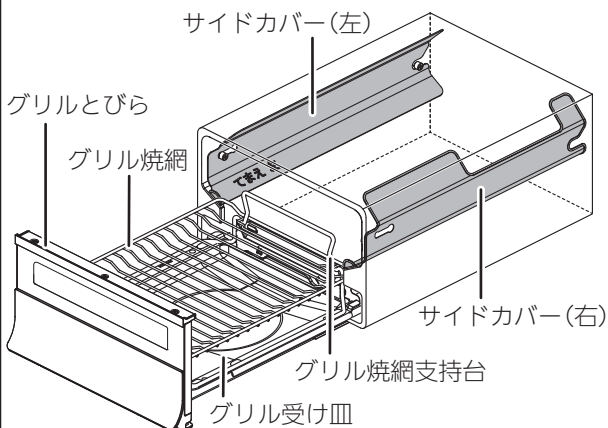

グリルプレート波型*

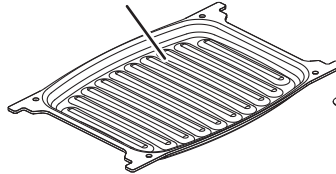

油はねガード*

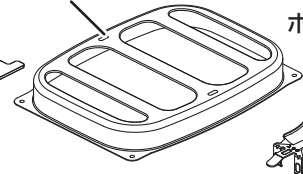

ホルダー

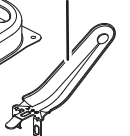

※グリルプレート波型、油はねガードをご使用の際は、必ずグリル焼網を取り外してご使用ください。

※イラストはわかりやすくするために、透視図にしています。

かんたん操作ガイド

点火時のお願い

- ・点火時は、点火／消火ボタンを奥いっぱいまで押し込んで、「点火の状態」にしてください。
- ※必ず火がついたことを確認してください。
- ※押し込みが足りないと、スパーク(パチパチ)しても火がつかない場合や、一瞬火がついて消える場合があります。

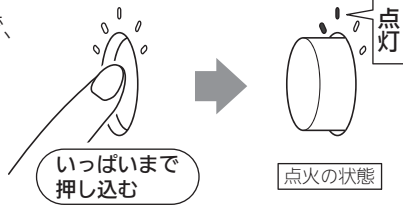

コンロを使う準備 21 グリルを使う準備 37

<p>左右コンロ</p> <p>タイマーで煮る、ゆでる</p> <p> 25</p>	<p>① 点火し、火力調節する</p> <p>弱火 → 強火</p> <p>炎があふれない程度に調節</p>	<p>② タイマー設定する</p>	
<p>左右コンロ</p> <p>揚げる、焼く</p> <p> 27</p>	<p>① 点火し、火力調節する</p> <p>弱火 → 強火</p> <p>炎があふれない程度に調節</p>	<p>② 温度を設定する</p>	
<p>左右コンロ</p> <p>お湯をわかす</p> <p> 29</p>	<p>① 点火し、火力調節する</p> <p>弱火 → 強火</p> <p>炎があふれない程度に調節</p>	<p>② 湯わかしを設定する</p>	
<p>後コンロ</p> <p>ごはんを炊く</p> <p> 33</p> <p>(炊飯の準備 31)</p>	<p>① 点火し、火力調節する</p> <p>弱火 → 強火</p> <p>火力は 位置に合わせ</p>	<p>② 炊飯を設定する</p>	
<p>左右コンロ</p> <p>あぶる、炒める</p> <p> 35</p>	<p>① 点火し、火力調節する</p> <p>弱火 → 強火</p> <p>炎があふれない程度に調節</p>	<p>② 高温炒めを設定する</p> <p>押ししている間点滅</p>	
<p>グリル</p> <p>オートメニュー(焼網)で調理する</p> <p> 41</p>	<p>① 点火する</p>	<p>② 焼網を設定する</p>	<p>③ 焼き加減を設定する</p>
<p>グリル</p> <p>オートメニュー(プレート)で調理する</p> <p> 45</p>	<p>① 点火する</p>	<p>② プレートを設定する</p>	<p>③ 焼き加減を設定する</p>

終了30秒前 → 終了(自動消火)

秒 分 → 分

《ピピピッ》 → 《ピー》

3 点火/消火ボタンを戻す



設定温度到達 → 調理開始

°C →

《ピピピッ》

3 調理が終了したら、消火する



ふっとうしたら、保温開始 → 終了30秒前 → 終了(自動消火)

→ 秒 分 →

《ピピピッ》 → 《ピピピッ》 → 《ピー》

3 点火/消火ボタンを戻す



ごはんの場合

自動消火後、むらし開始 → むらし終了2分前 → 終了

ごはん
 おかゆ
 もっちり
 炊きこみ

→ はん
 おかゆ
 もっちり
 炊きこみ

→ ごはん
 おかゆ
 もっちり
 炊きこみ

《ピピピッ》 → 《ピー》

3 点火/消火ボタンを戻す



調理開始

3 調理が終了したら、消火する



調理時間を予測中 → 残り時間を表示 → 終了30秒前 → 終了(自動消火)

→ 分 → 秒 分 →

《ピピピッ》 → 《ピピピッ》 → 《ピー》

4 点火/消火ボタンを戻す



調理時間を予測中 → 残り時間を表示 → 終了30秒前 → 終了(自動消火)

→ 分 → 秒 分 →

《ピピピッ》 → 《ピピピッ》 → 《ピー》

4 点火/消火ボタンを戻す



必ずお守りください (安全上の注意)

■このコンロの設計上の標準使用期間は製造から10年です





標準使用期間を超えて使い続けると、経年劣化によって思わぬ事故に至るおそれがありますので、製造後10年経過したら、あんしん点検を受けるか機器の取り替えをお勧めしています。あんしん点検については82ページをご覧ください。

- ・設計上の標準使用期間とは、標準的な使用頻度で適切に使用・維持管理された場合に安全上支障なく使用できる標準的な年数のことで、この年数の算出条件は一般社団法人日本ガス石油機器工業会が定めた自主基準を基にしています。(製造年月の確認のしかたは、銘板の確認方法(16ページ)をご覧ください)
- ・使いかたによっては、設計上の標準使用期間よりも早く劣化することがあります。

安全に正しく使用していただくために必ずお読みください

使用される方や他の方への危害、財産への損害を未然に防止するために、つぎのような区分、表示をしています。いずれも安全に関する重要な内容ですので、必ずお守りいただき、内容を理解して正しく使用してください。

■危害、損害の程度による内容の区分

 危険	この表示を無視して誤った取り扱いをすると、人が死亡または重傷を負う危険または、火災が切迫して生じることが想定される内容です。
 警告	この表示を無視して誤った取り扱いをすると、人が死亡または重傷を負う可能性または、火災が想定される内容です。
 注意	この表示を無視して誤った取り扱いをすると、人が軽傷を負う可能性および物的損害のみが発生する可能性が想定される内容です。
 お願い	安全に快適に使用していただくために、理解していただきたい内容です。

■注意、禁止内容の絵表示

 必ず守る	 換気する	 禁止	 火気禁止	 分解禁止	 接触禁止
--	--	--	--	--	--

ガス漏れに気づいたときは

 **危険**
必ず守る





 火気禁止

- ・絶対に火をつけない
- ・電気器具(換気扇など)のスイッチの入/切をしない
- ・電源プラグの抜き差しをしない
- ・周辺で電話を使用しない

火や火花で引火し、爆発事故を起こすことがあります。

- ・すぐに使用をやめる

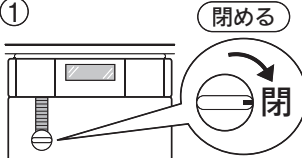
- ①火を消し、ガス栓を閉める。
- ②窓や戸を開け、ガスを外に出す。
- ③お買い上げの販売店または、東邦ガス修理受付ダイヤルに連絡する。

異常時



 **警告**
必ず守る

 必ず守る

- ・点火しない場合または、使用中に異常な燃焼、臭気、異常音などを感じたときは、すぐに使用をやめる

- ①火を消し、ガス栓を閉める。
- ②『よくあるご質問』(73～78ページ)、『ブザー報知とお知らせ表示』(79～80ページ)に従い、処置をする。
- ③上記の処置をしても、なおらない場合は、お買い上げの販売店または、東邦ガス修理受付ダイヤルに連絡する。

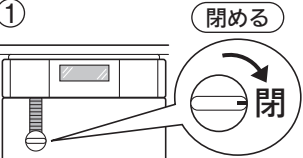
- ・地震、火災などの緊急の場合は、ただちに使用を中止し、ガス栓を閉める

使用時や使用後は

- 警告** 必ず守る
- ・点火、消火のあとは、必ず炎を確かめる
火災や思わぬ事故の原因になります。
※また、使用後は、ガス栓を閉めてください。
- 注意** 必ず守る
- ・使用するバーナーの点火／消火ボタンを確認してから点火操作をする
間違って操作すると、別のバーナーが点火して、火災や思わぬ事故の原因になります。
 - ・点火操作をしても点火しない場合は、点火／消火ボタンを押し、「消火の状態」に戻し、周囲のガスがなくなってから再度点火する
すぐに点火操作をすると、周囲のガスに引火して衣服に燃え移ったり、やけどをするおそれがあります。

機器周辺には

- 禁止**
- ・爆発のおそれがあるもの、引火しやすいものや燃えやすいものを機器の近くで使用したり、置いたりしない
- 警告**
- ・熱で圧力が上がるもの(スプレー缶、カセットコンロ用ボンベなど)爆発のおそれがあります。
 - ・引火しやすいもの(スプレー、ガソリン、ベンジンなど)
 - ・燃えやすいもの(ペットボトル、プラスチック類、ふきん、タオル、カーテン、調理油、新聞紙、ビニールシートなど)火災の原因になります。
- 

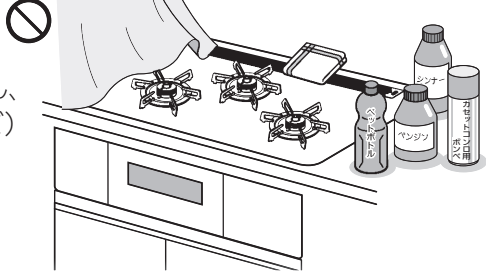
- 禁止**
- ・調理以外の用途には使用しない
練炭の火起こしや衣類(ふきんなど)の乾燥などに使用しないでください。
異常過熱、異常燃焼による機器焼損、火災の原因になります。
- 禁止**
- ・補助具(アルミはく製する受け、省エネごとくなど)は、機器に付属または機器指定の補助具以外、使用しない
一酸化炭素中毒や機器の異常過熱のおそれがあります。
- 警告** 禁止
- ・グリルに指定以外の容器やプレートを入れて使用しない
一酸化炭素中毒や機器の異常過熱のおそれがあります。
- 禁止**
- ・焼網は使用しない
トッププレートに落ちた油などが発火したり、機器の異常過熱のおそれがあります。
アルミトッププレートの場合のみ
トッププレートの変形の原因になります。
- 禁止**
- ・コンロをおおうような、大きな鉄板や鍋は使用しない
不完全燃焼をおこしたり、機器の異常過熱のおそれがあります。
アルミトッププレートの場合のみ
トッププレートの変形の原因になります。

- 注意** 禁止
- ・グリルとびら、操作部、乾電池収納部などに、ものをのせたり、強い力を加えない
けが、機器損傷の原因になります。

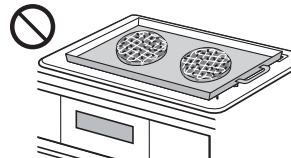
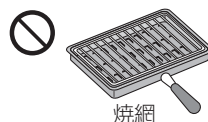
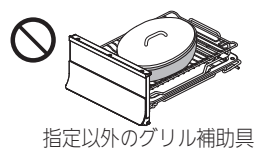
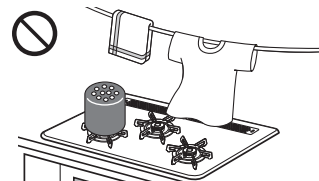

必ずお守りください (安全上の注意)

使用中は



- ・火をつけたまま離れない
- ・火をつけたまま就寝や外出は絶対にしない
調理中のものが焦げたり燃えたりするなど、火災の原因になります。
※とくに天ぷらや揚げもの調理、グリルを使用しているときは注意してください。電話や来客の場合は、一旦火を消してください。



換気する

- ・必ず換気をする
窓を開けたり換気扇を回すなど、換気を行ってください。
換気を行わずに、他の燃焼機器と同時に使用した場合など、不完全燃焼による一酸化炭素中毒の原因になります。
※屋内設置(密閉式は除く)の給湯器やふろがまを使用している場合は、換気扇を回さず、窓を開けて換気をしてください。換気扇を回すと給湯器やふろがまの排気ガスが逆流して一酸化炭素中毒の原因になります。

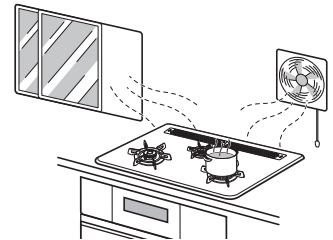

接触禁止

- ・点火操作時や使用中は、バーナーとグリル排気口付近に顔や手などを近付けない
- ・グリルとびらを開けた状態でグリルを点火しない
炎や熱で顔や手などに、やけどをするおそれがあります。

- ・使用中や使用直後は操作部以外には触れない
機器本体とその周辺や調理用具の熱で、やけどのおそれがあります。
 - ・1カ所みのコンロを使用している場合でも、使用していないコンロ側のトッププレートも熱伝導で熱くなる場合があります。
 - ・グリルのみを使用してもグリルバーナーの炎や排気の熱により、トッププレートやグリルとびらのガラスが熱くなります。
 - ・ビルトインオープンを設置している場合、コンロやグリルを使用していなくてもオープンを使用すると、トッププレートやグリル排気口カバーが熱くなります。



必ず守る

- ・つかまり立ち、伝い歩きをする乳幼児がグリルとびらでやけどしないように注意する
やけどやけがなど思わぬ事故の原因になります。



- ・グリル排気口にふきんや異物を入れない
火災の原因になります。また、思わぬ事故や故障の原因になります。
※ふきんや異物が入った場合は、東邦ガス修理受付ダイヤルにお問い合わせください。



必ず守る

- ・子供だけで使わせたり、乳幼児が触れないように注意する
やけどやけがなど思わぬ事故の原因になります。
乳幼児が触れても点火しないよう、ロック機能を設定することができます。(22ページ)

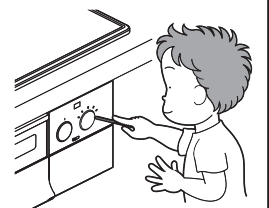

必ず守る

- ・操作部などのすき間に異物を入れない
思わぬ事故や故障の原因になります。
- ・ペット(犬や猫など)を室内で飼っている場合、機器を使用しないときは点火/消火ボタンをロックする、またはガス栓を閉める
ペット(犬や猫など)が機器や流し台に飛び乗ろうとしたり、飛びかかった際に誤って点火/消火ボタンを押してしまうことがあります。ペットがやけどをしたり、火災のおそれがあります。機器を使用しないときは、点火/消火ボタンをロックしてください。(22ページ) または、ガス栓を閉めてください。

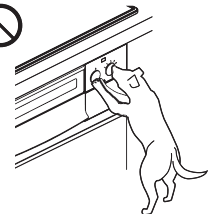

コンロ編

使用中は



必ず守る

- ・コンロ使用中は、身体や衣服が炎に近付かないように注意する
衣服に炎が移って、やけどをするおそれがあります。
また、温度センサーがはたらいて炎が自動的に大きくなったり、風で炎があおられて鍋底からあふれ、衣服に移ることがありますので注意してください。

使用中は(続き)



- ・エアコン、扇風機などの風がコンロの炎にあたらないように配慮して使用する
風があたると温度センサーが鍋底の温度を正しく検知できず、炎が途中で消えたり機器損傷の原因になります。
- ・やかんや鍋などの大きさに合わせて火力を調節する
はみ出した炎により、やかんや鍋の取っ手などが過熱され、やけどや取っ手などの焼損の原因になります。

揚げものの調理の際は



- ・高温炒めモードで揚げものの調理をしない
調理油の温度が高くなり、発火するおそれがあります。
- ・耐熱ガラス容器や土鍋など、熱が伝わりにくい容器で油料理をしない
調理油過熱防止装置が正常に作動せず、調理油が発火するおそれがあります。
- ・揚げものは食材全体が十分につかるまで調理油(必ず200mL以上)を入れて行う
調理油の量が少なかったり、減ってきたりすると、発火するおそれがあります。



とくに、フライパンなどの底が広い鍋で揚げものをする際は、食材全体が調理油に十分につかっていないと、発火するおそれがあります。

- ・冷凍食材を鍋の底面中央に密着させた状態で揚げものをしない

鍋の底面中央(温度センサーの接触位置)に冷凍食材が密着した状態で揚げものの調理をすると、温度センサーが鍋底の温度を正しく検知しないため、発火するおそれがあります。
食材は中央部を避けて置いてください。

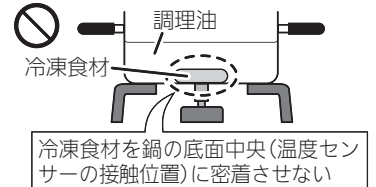

- ・複数回使った調理油で揚げものをしない

何回も使用して茶褐色に変色した調理油、にごった調理油、揚げカスなどが沈んだまま残っている調理油は使用しないでください。発火するおそれがあります。

- ・揚げすぎない

豆腐などの水分の多いものや、衣つきのコロッケなどの破裂しやすいものは、とくに注意してください。揚げすぎると油が飛び散り、発火や、やけどのおそれがあります。



- ・調理油過熱防止装置がはたらいたときは、鍋や油の温度が相当高くなっているため注意する
やけどやけがの原因になります。



- ・調理油の廃油凝固剤使用時に油を加熱するときは、絶対に機器から離れない
廃油凝固剤の分量を守り、油の温度が上がりすぎないように注意し、溶けたらすぐに消火してください。
廃油凝固剤を入れすぎたり、加熱しすぎると、発火するおそれがあります。

温度センサーは



- ・温度センサーの改造や取り外しての使用は行わない
温度センサーが正しくはたらかなくなり、火災の原因となります。



- ・強いショックを加えたり、キズをつけない
鍋底に温度センサーが密着しなくなり、調理油が発火する場合があります。
また、温度センサーが故障すると安心・安全機能が作動しない場合があります。

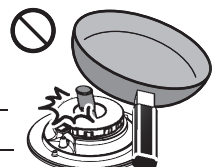

必ずお守りください (安全上の注意)

コンロ編

温度センサーは(続き)



- ・こまめにお手入れし、上下にスムーズに動くことを確認する
鍋底に温度センサーが密着しなくなり、調理油が発火する場合があります。
また、動きが悪いと鍋などが傾き、お湯などがこぼれ、やけどの原因にもなります。密着しない場合、点検、修理を依頼してください。

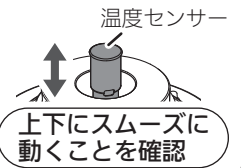

鍋などについて



- ・温度センサーの上面と鍋底やフライパンの底などが密着していないときは使用しない
- ・鍋底やフライパンの底などに異物や著しい汚れ、焦げなどが付着したまま使用しない
温度センサーが鍋底やフライパンの底などの温度を正しく検知できず、発火や途中消火、機器焼損の原因になります。
- ・鍋の重さは、調理物を含め250g以上で調理する
とくに片手鍋は調理物の重さが軽くなると温度センサーの力により、鍋やフライパンなどが押し上げられて傾いたり、ずれ落ちる場合がありますので、取っ手を持って安定した状態で使用してください。
- ・鍋などが、トッププレートからはみ出した状態では使用しない
火災や機器焼損の原因になります。

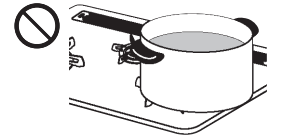
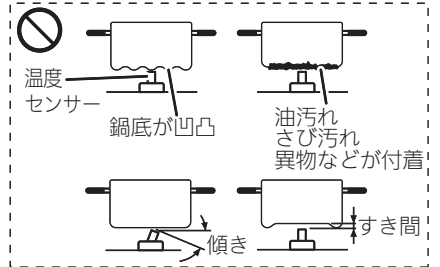

- ・石焼きいもつぼなどの空焼きをする調理用具は使用しない
異常過熱による機器焼損の原因になります。
- ・片手鍋、底がへこんだ鍋や底が丸い鍋、底がすべりやすい鍋、径の小さい鍋などは、不安定な状態で使用しない
- ・片手鍋などは、調理中に鍋のふたを取ったり、水分の蒸発などにより調理物の重さが軽くなると、温度センサーの力により押し上げられ、傾いたりずれ落ちる場合があるので取っ手を持って使用する
不安定な状態で使用すると、鍋の種類によっては、鍋が傾いたり滑って調理物が体にかかるなどしてやけどの原因になります。
 - ・片手鍋やフライパンなど、重心が片寄った鍋は不安定な状態にならないよう、取っ手をごとくのツメ方向に合わせる、取っ手を持って使用する、取っ手などを機器の前面からはみ出さないよう横に向けて置くなど、安定した状態で使用してください。
 - ・中華鍋などの底の丸い鍋は、取っ手を持ちながら使用してください。

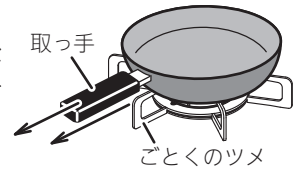

取っ手とごとくのツメの方向を合わせる



- ・ごとくを外して鍋などを直接コンロに置いて使用しない
不完全燃焼や機器焼損のおそれがあります。
- ・トッププレートに鍋などをのせない
トッププレートのキズや損傷の原因になります。
- ・陶器製鍋を使用する場合は、長時間の使用は避け、中火以下の火力で使用する
異常過熱による機器焼損の原因になります。

コンロ編

トッププレートについて

警告



禁止

- ・衝撃や荷重を加えない
 - ・上にのらない
- トッププレートが変形、破損して、異常過熱や火災の原因になります。

※破損したときは、けがの原因にもなりますので、程度の大小に関係なく、すぐに修理を依頼してください。

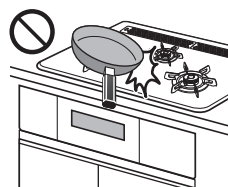

注意



禁止

- ・テフロンは、衝撃や高温に弱いので、固いものでぶついたり、鉄板・土鍋などで異常過熱しない(アルミトッププレート仕様)
- キズ、はく離の原因となります。また、ごとくを取り付けている場所に、ごとくの跡が付くことがあります。



必ず守る

- ・アルミトッププレート仕様の場合
 - ・ごとくには、特殊ゴムを使用したゴム足を付けており、直接炎を当てないでください。炎に当てると、白く粉状に変形します。
 - ・使用していると、特殊ゴムが硬化や変色が起こりますが、異常ではありません。
 - ・ゴム足が取れた状態で使用すると、ごとくのガタツキやトッププレートのキズの原因になりますので、ゴムをはめて使用してください。

グリル編

グリルについて

警告



禁止

- ・グリル排気口の上に、ふきんやタオル、アルミはくなどをのせたり、ふさがない
 - ・グリル排気口の周りには、ものを置かない
- 火災や不完全燃焼の原因になります。

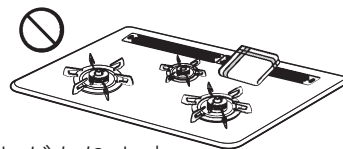

必ず守る

- ・グリル使用前はグリル庫内を点検する
- グリル庫内に食品くずやふきんなどがあると、使用中に燃えることがあります。また、グリルとびらに調理物をはさみこんだまま使用しないでください。



禁止

- ・脂が出る料理には、グリル焼網の上や下、グリルプレート波型の上にアルミはくを敷かない
- アルミはくの上に脂がたまり、発火の原因になります。
- ※鶏肉や脂がのったさんまなどは、脂が多く出ます。また、グリル上火バーナーの炎口がつまり、燃焼不良、途中消火の原因になります。



禁止

- ・グリル受け皿、グリルプレート波型にグリル石やグリルシートなどを入れない
- たまった脂が過熱されたり、グリルシートに着火し、火災の原因になります。

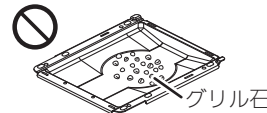

注意



禁止

- ・グリルとびらガラスに衝撃を加えたり(グリルとびらの落下も含む)、キズをつけたりしない
 - ・使用中や使用直後に水をかけない
- グリルとびらガラスが割れて、やけどやけがの原因になります。



禁止

- ・グリル使用中や使用直後は、グリルとびら取っ手以外は触らない
 - ・グリル受け皿を持つときは、ぬれふきんなどで持たない
- やけどの原因になります。







禁止

- ・グリル受け皿、グリルプレート波型に水などを入れて使用しない
- この機器はグリル受け皿に水を入れる必要がないタイプです。水などを入れないでください。グリル機能が正しくはたらかず、燃焼不良の原因になります。また、水などが高温になり、こぼすとやけどの原因になります。



必ずお守りください (安全上の注意)

グリル編





グリルについて(続き)

-  **必ず守る**
 - ・グリル焼網支持台を必ず使用する
グリル焼網支持台を使わずに、グリル焼網、グリル受け皿、グリルプレート波型をサイドカバーの上に置いて使用すると調理物から出た脂が過熱され、発火するおそれがあります。
-  **禁止**
 - ・グリルを使用するときは、グリル排気口に手や顔などを近付けない
高温の排気が出て、やけどの原因になります。
-  **必ず守る**
 - ・鍋の取っ手などがグリル排気口にかからないようにする
高温の排気が出て、やけどや鍋の取っ手などの焼損の原因になります。
-  **禁止**
 - ・グリルとびらを開けたままグリルを使用しない
ワークトップ(キッチンの天板)を焦がしたり、機器上部が異常に過熱され、やけどをする原因になります。

グリル使用中は





-  **禁止**
 - ・調理物を焼きすぎない
調理物に火がつき、グリル排気口から炎が出ることもあり、火災の原因になります。
グリル庫内で調理物が燃えたり、たまった脂に引火した場合は、
①点火/消火ボタンを押し、グリルを消火する。
②調理物の炎が消え、グリル庫内が冷めるまでグリルとびらを開けない。
③消火後、お買い上げの販売店または、東邦ガス修理受付ダイヤルに点検を依頼する。
-  **必ず守る**
 - ・異なる調理物(焼き上げの早い調理物、遅い調理物)を、同時に焼くときは注意する
調理物が焦げたり、発火するおそれがあります。
-  **必ず守る**
 - ・鶏肉やさんまなどの脂の多い食材を焼くときは注意する
飛び散った脂に引火して、瞬間的にグリル排気口から炎が出る場合があります。
やけどや火災などの原因になります。

グリル使用後は

-  **警告**
 - ・グリル使用後および連続使用するときは、グリル焼網、グリル受け皿、グリルプレート波型、サイドカバーにたまった脂、食品くずは、使用の都度取り除く
たまった脂、食品くずに火がついて火災のおそれがあります。
-  **禁止**
 - ・使用直後に調理物を出し入れする場合は、グリルとびらやグリル焼網、グリル焼網支持台、グリル受け皿、グリルプレート波型を機器から取り外さない
グリルとびらガラスやグリル焼網などが高温になっており、やけどの原因になります。
-  **必ず守る**
 - ・グリル受け皿を持ち運びするときは、冷めてから持ち運ぶ
使用中や使用直後は、グリル受け皿は高温になっています。
また、たまった脂などが高温になっており、やけどの原因になります。
-  **必ず守る**
 - ・グリル過熱防止センサーがはたらいたときは、グリルとびらガラスやグリル受け皿などの温度が相当高くなっているため注意する
やけどやけがの原因になります。









お手入れ編

お手入れの際は

- 注意**
-  **必ず守る** ・機器が十分冷めてから、手袋をして行う
やけどや機器の突起物などでけがをする原因になります。
 -  **禁止** ・機器や機器周辺(キッチンの天板など)に水をかけたり、水を流しての掃除はしない
機器内部に水が浸入し、点火不良、不完全燃焼、故障の原因になります。
 -  **必ず守る** ・ぬれぶきんやスポンジたわしを使用する場合はよくしぼり、水分を切ってから使用する
機器内部に水が浸入し、点火不良、不完全燃焼、故障の原因になります。
 -  **禁止** ・トッププレートは取り外さない
裏面でけがをする原因になります。
また、ガラス裏面に洗剤や薬剤などが付着すると、変色したりキズの原因になります。
 -  **必ず守る** ・バーナーキャップを水洗いしたあとは、よく水気を切る
水分が残ったまま取り付けると、点火不良や不完全燃焼の原因になります。

付属品編

グリルプレート波型および油はねガードについて

- 警告**
-  **禁止** ・グリルプレート波型は、グリル焼網の上に置いて使用しない
一酸化炭素中毒や異常過熱のおそれがあります。
- 注意**
-  **禁止** ・グリル以外では使用しない
破損の原因になります。
 -  **禁止** ・グリルプレート波型で揚げもの調理をしない
油が過熱され、発火のおそれがあります。
 -  **禁止** ・予熱調理はしない
塗装のはがれ、早切れの原因になります。
 -  **禁止** ・調理終了後、高温状態のグリルプレート波型および油はねガードを水などに入れて急冷しない
変形などの原因になります。
 -  **必ず守る** ・付属のグリルプレート波型クッキングブックに記載のレシピ以外で、冷凍や冷蔵の食材を調理する場合は、あらかじめ食材を常温に戻してから調理する
調理時間がかかり、生焼けになったり、グリル過熱防止センサー(18ページ)がはたらき、自動的に消火することがあります。
 -  **必ず守る** ・油はねガードは、グリル使用中および使用直後は高温になるため、取り出すときは必ず付属のホルダーを使用する。また、油はねガード、グリルとびらやグリルプレート波型などに手を触れないように気をつける
やけどの原因になります。
 -  **禁止** ・油はねガードはグリルプレート波型以外に使用しない
破損の原因になります。

※詳しくは、付属のグリルプレート波型クッキングブックを参照してください。

必ずお守りください (安全上の注意)

お願い

機器の使用について

- ・使用中も、ときどき正常に燃焼していることを確認してください。
- ・ガス栓を閉めて火を消さないでください。
やけどや思わぬ事故の原因になります。
- ・機器の下にオーブンを設置して使用している場合、オーブンのとびらを半開きのままで使用しないでください。
やけどや過熱による変形などの原因になります。
- ・トッププレートの上で、IHジャー炊飯器、卓上型IHクッキングヒーターなど電磁誘導加熱の調理機器を使わないでください。
磁力線により、機器が故障する原因になります。
- ・トッププレートの上で、硬いものを落下させたり、鋭利なものでこすったりしないでください。
ガラストッププレートの場合、トッププレートが割れたり、キズの原因になります。
アルミトッププレートの場合、トッププレートがへこんだり、変形、キズの原因になります。
- ・弱火で使用している場合は、機器下のキャビネットとびらや、グリルとびらをゆっくり開閉してください。
開閉により発生した風で、火が消える場合があります。
- ・トッププレートには、安全に関するラベルが貼り付けてあります。
もし、はがれたり、読めなくなった場合は、お買い上げの販売店または、東邦ガス修理受付ダイヤルに連絡してください。
貼り替える場合はトッププレートの汚れをふき取り、同じ場所に貼り付けてください。

コンロの使用について

- ・弱火のときは炎が見えにくい場合がありますので、消し忘れに注意してください。
- ・調理中に鍋をのせかえるときは、一旦火を消してください。
- ・強火で長時間使用すると土鍋やホーロー鍋など、鍋の種類によっては、ごとくがくっつくことがあります。
長時間使用したあとに、鍋を動かすときは、鍋とごとくがくっついていないことを確認してください。
ごとくがくっついた場合は、すぐに元の位置に戻し、機器が冷めてからくっついたごとくを鍋から外してください。
くっついたまま動かすと、ごとくが落下し、やけど、けが、機器損傷の原因になります。
- ・煮こぼれしたときは、その都度お手入れを行ってください。
バーナーに煮こぼれがかかったまま放置すると、炎口がつまり機器内部で燃えることにより、点火不良や機器焼損の原因になります。機器の内部に煮汁が浸入すると、故障の原因になります。

突沸現象について

- ・みそ汁やカレー、ミートソースなど、とろみのある料理を煮たり温めたりするときは、火力を弱めにして、よくかき混ぜてください。
強火で急に温めると、鍋底に沈んだみそやルーなどが突沸現象により突然噴き上がり、鍋がはねあがってやけどをする原因になります。(とくにだし入り豆みそ(赤みそなど)に注意してください。)

突沸現象とは、突然にふっとうする現象です。

水、牛乳、豆乳、酒、みそ汁、コーヒーなどの液体を温めるときに、ささいなきっかけ(容器をゆする、塩、砂糖などを入れる)で生じます。

この現象が調理中に起きると、鍋がはねあがったり、高温の液体が飛び散るため、やけどやけがをするおそれがあります。これらの予防法として次の点にご注意ください。

- ・カレー、ミートソースなどのとろみのある料理やみそ汁などの汁ものの温めは弱火でかき混ぜながら加熱する。(強火で急に加熱しない。)
- ・熱い汁ものに、塩、砂糖などの調味料を入れる場合は、少し冷ましてから行う。
- ・鍋の大きさにあった火力で加熱する。

設置編



必ず守る



分解禁止

- ・機器の設置、移動、取り外しの際は、お買い上げの販売店または、東邦ガス修理受付ダイヤルに依頼するガス配管接続には専門の資格、技術が必要です。
- ・絶対に改造、分解は行わない
改造、分解は、不完全燃焼による一酸化炭素中毒となるおそれがあります。
また、火災の原因になります。



禁止

- ・ワークトップ(キッチンの天板)の前面部と機器本体
上面との間を化粧板などで閉塞しない
不完全燃焼の原因になります。

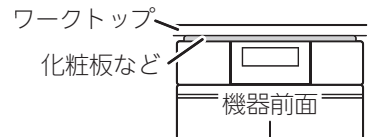

必ず守る

- ・銘板に表示しているガス(ガスグループ)で使用する
- ・転居時は、供給ガスの種類が銘板の表示と一致していることを確認する
表示以外のガスで使用すると、不完全燃焼による一酸化炭素中毒、異常点火や機器が故障する原因になります。
供給ガスがわからない場合は、お買い上げの販売店または、東邦ガス修理受付ダイヤルにお問い合わせください。

銘板の確認方法

銘板 ※図は都市ガス用13Aの場合



必ず守る

- ①右操作部ふたを押し、右操作部を開ける。
- ②右操作部ふたの両端上側を裏から両手で手前に引く。
(右操作部と右操作部ふたが分かれます。)
- ③右操作部を機器本体へ押し込む。

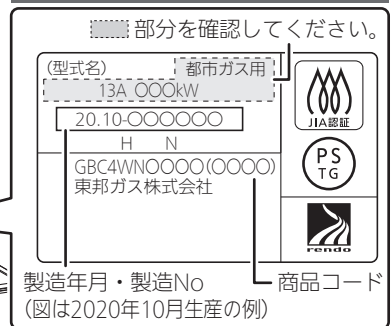
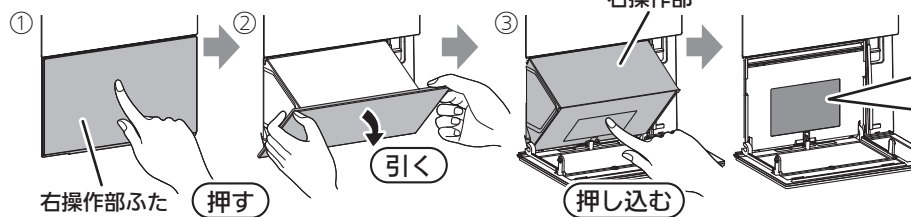

※銘板を確認後は、右操作部ふたを押し込み、浮きがないこと、スムーズに開閉できることを確認してください。



必ず守る

- ・可燃性の部分(棚、壁、家具など)から十分離して設置する
火災予防条例で定められていますので、必ず守ってください。距離が近いと火災の原因になります。
可燃性の壁との離隔距離を下図のように取れない場合は、必ず別売部品の防熱板を取り付けてください。
※表面がステンレスやタイルでも壁の内側がベニヤ板などの場合があります。確認できない場合は、防熱板が必要です。詳しくは、取付設置説明書を参照してください。
※防熱板のお求めは、お買い上げの販売店または、東邦ガス修理受付ダイヤルにお問い合わせください。

<可燃性の壁の場合>

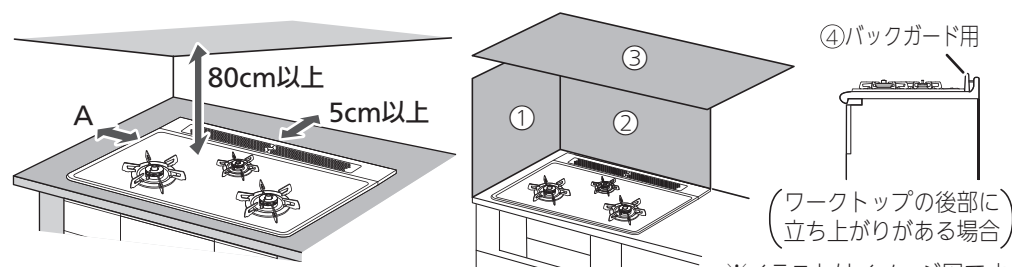

A寸法：《トッププレート60cm幅タイプ》：15cm以上
《トッププレート75cm幅タイプ》：7.5cm以上

防熱板	
① DP0128	…側壁用
② LP0130	…後壁用(※1)
LP0131	…後壁用(※2)
③ LP0107	…天井用
④ DP0101	…バックガード用(※1)
DP0104	…バックガード用(※2)

※1：トッププレート60cm幅タイプ用

※2：トッププレート75cm幅タイプ用



必ず守る

- ・機器周囲の改装をする場合(吊り戸棚を付けるなど)も、可燃物との離隔距離を確実に保つ
火災の原因になります。

安心・安全機能／お知らせ機能

安心・安全機能

過熱を未然に防止

調理油過熱防止装置 左右コンロ 後コンロ

油の温度を約250℃に保つよう、自動で強火と弱火を繰り返し、過熱による発火を防ぎます。自動火力調節している状態が約30分続くと自動で火を消します。また、弱火の状態でも温度が上昇し、約250℃以上になった場合も自動で火を消します。

- ・鍋の種類や油の量によって自動消火時の油の温度は異なります。

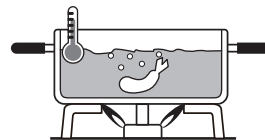

火力調節
します

炎が消えるとガスを自動でストップ

立消え安全装置 左右コンロ 後コンロ グリル

煮こぼれや風などで火が消えると、自動でガスを止めます。

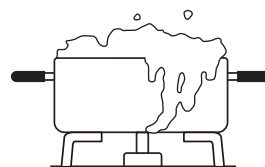

ガスを
止めます

万一消し忘れても一定時間で自動消火

コンロ消し忘れ消火機能 左右コンロ 後コンロ

コンロは点火後、約120分(高温で自動火力調節している状態の場合は約30分)で自動で火を消します。コンロ消し忘れ消火機能の設定時間は、変更することができます。

各種設定の変更(カスタマイズ機能)(53ページ)を参照してください。

※コンロタイマー設定中は、消し忘れ消火機能は、はたらきません。

グリル消し忘れ消火機能 グリル

点火するとタイマーが作動します。最長で約18分連続使用すると自動で火を消します。

火を
消します

火を
消します

煮ものなどで焦げついた場合、鍋を傷める前に自動消火

焦げつき自動消火機能 左右コンロ 後コンロ

煮もの調理などで鍋底が焦げつきはじめたら、自動で火を消します。

- ・鍋の材質、調理物の種類、火力によって焦げの程度は異なります。
- ・弱火から強火に切り替えたときに焦げつき自動消火機能がはたらいて自動消火することがあります。再度点火して使用してください。
- ・高温炒めモード使用時は、この機能ははたらきません。

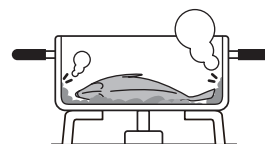

火を
消します

地震のときにも自動消火

感震停止機能 左右コンロ 後コンロ グリル

機器本体が震度約4以上の揺れを検知すると、コンロ・グリルとも自動で火を消します。

・感震停止機能は『解除』にすることができます。

各種設定の変更(カスタマイズ機能)(53ページ)を参照してください。

火を
消します

誤って操作されるのを防止

ロック機能 左右コンロ 後コンロ グリル

小さなお子さまのいたずらや誤操作を防止するために、点火／消火ボタンをロックすることができます。(22ページ)

点火時の炎あふれを防止

中火点火機能 (左右コンロ)

左右コンロ点火時の炎あふれを抑えるために、中火で点火します。

グリル庫内が過熱すると自動消火

グリル過熱防止センサー (グリル)

魚などの調理物を入れずに空焼きした場合や、グリル庫内の温度が異常に高くなった場合に自動で火力を弱めたり、火を消します。

火を消します

お知らせ機能

点火操作時に操作できるキーをお知らせ

お知らせサイン (左右コンロ)

点火操作をすると、操作できるキーを点滅でお知らせします。

・お知らせサインは、各種設定の変更(カスタマイズ機能)(53ページ)により解除することができます。

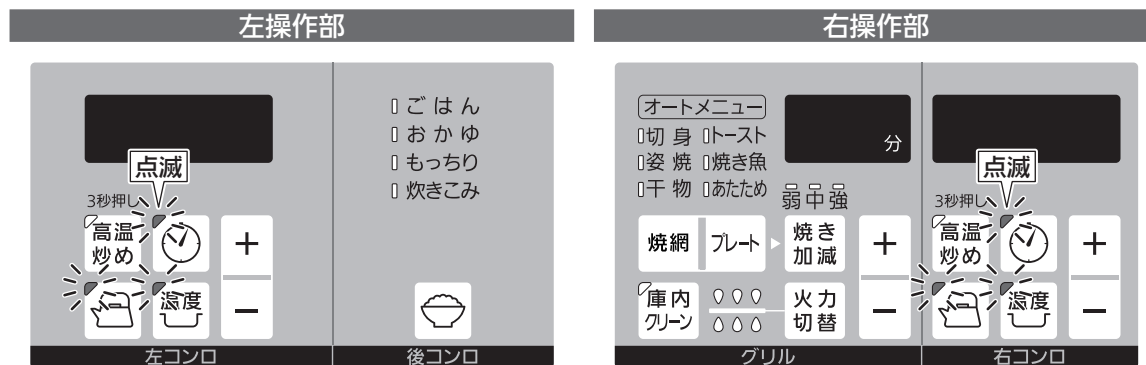

自動火力調節中に火力が弱火から強火に切り替わる際に、ブザー音でお知らせ

強火切替お知らせブザー (左右コンロ) (後コンロ)

火力が自動で弱火から強火に切り替わる際に、ブザー音『ピピッ』でお知らせします。

・強火切替時のブザー音は、解除することができます。
各種設定の変更(カスタマイズ機能)(53ページ)を参照してください。

火が消えた際に点火/消火ボタンを戻し忘れると、ブザー音でお知らせ

点火/消火ボタン戻し忘れブザー (左右コンロ) (後コンロ) (グリル)

タイマーや湯わかしモードなどを使って自動で火を消したり、安心・安全機能のはたらきにより火が消えたときに、点火/消火ボタンを戻し忘れると、1分おきにブザー音『ピピッ』(5回)でお知らせします。
戻し忘れたまま放置すると、乾電池の消耗が早くなります。必ず点火/消火ボタンを押し、「消火の状態」に戻してください。

※他のバーナーを使用中は、ブザー音が鳴りません。

乾電池を交換する

乾電池の交換時期が近付くと電池交換サインが点滅し、最初の点火操作時は、ブザー音『ピー』でお知らせします。乾電池の容量がなくなると点火できなくなりますので、新品のアルカリ乾電池(単1形：2個)と交換してください。

⚠注意



乾電池は充電、分解、加熱したり、火の中に投入しない

乾電池が破裂し、手や服などを汚すだけでなく、目などに入ると大変危険です。

禁止

お願い

- 乾電池に記載してある注意事項をよく読み、正しく使用してください。
- 乾電池の組み込む方向を間違えないようにしてください。
- 乾電池が正しく組み込まれていなかったり、乾電池の容量がなくなった場合は使用できません。
- 乾電池は必ず2個とも同種類の新品のアルカリ乾電池を使用してください。
アルカリ乾電池(単1形：2個)を使用した場合、乾電池を交換する(電池交換サイン点滅)めやすは約1年です。
(使用状況、乾電池製造メーカーにより使用可能時間が短くなる場合があります。また、新しい乾電池と古い乾電池の組み合わせや、種類の違う乾電池を混ぜて使用した場合や、マンガン乾電池を使用した場合は、使用可能時間が短くなります。)
- 未使用の乾電池でも「使用推奨期限(月、年)」を過ぎている場合は、自然放電により短時間で電池交換サインが点滅する場合があります。また、付属のアルカリ乾電池(単1形：2個)は、工場出荷時期により寿命が短くなっている場合があります。
- 電池ケースに水や異物が入った場合、ふき取ってきれいにしてください。電池機能不良の原因となります。
- 単2形、単3形乾電池を単1形サイズにする電池スペーサーや充電式単1形乾電池は、使用できない場合があります。また、使用できた場合でも使用可能時間が極端に短くなります。

① 機器が冷めていることを確認する

② 左操作部を開ける

- 左操作部ふたを押し、左操作部を開けてください。

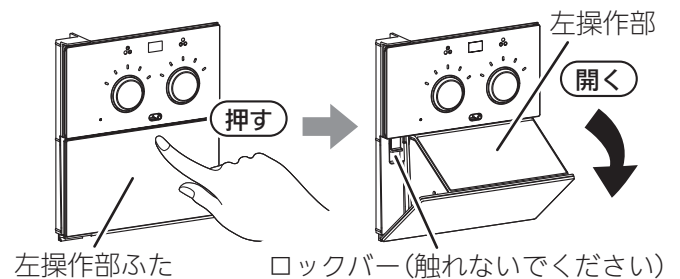

③ 左操作部ふたを外し、左操作部を押し込む

- 左操作部ふたの両端上部を裏から指で引っ掛けて、矢印の方向に開け、左操作部を押し込んでください。

※左操作部ふたは、約90°まで開きます。それ以上は無理に開かないでください。また、片手で引っ張るなどして、無理な力を加えないでください。左操作部ふたが、破損する原因になります。

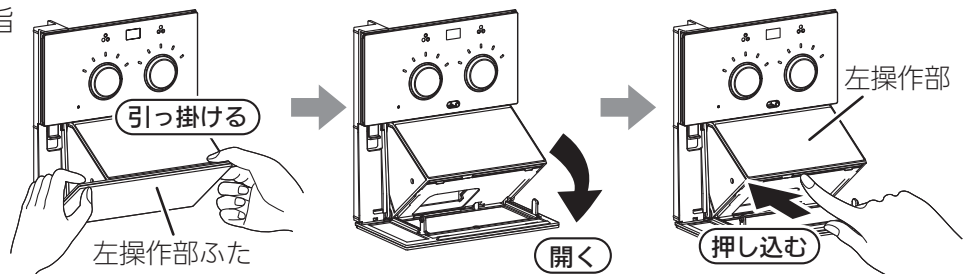

④ 電池ケースを引き出す

- 電池ケースの上部に指を引っ掛けて、電池ケースを引き出してください。

※電池ケースは、落下防止のため、乾電池が取り出せる位置で止まります。

※電池ケースを引き出すときは、ゆっくりと引き出してください。

強く引き出すと、破損する原因になります。

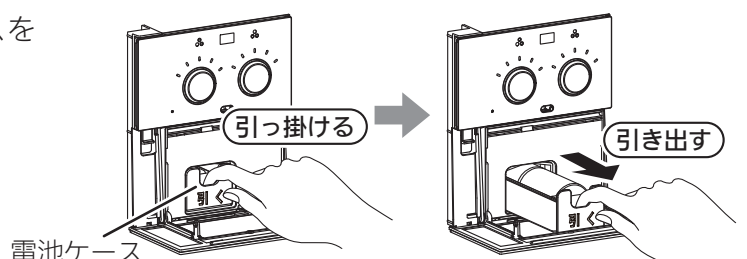

5 乾電池を交換する

- アルカリ乾電池(単1形：2個)の ⊕ ⊖ を確かめ、乾電池を交換してください。

電池ケース右側の欠き部より指を入れて、上方向に取り出してください。奥の電池を取り出すときは、電池の上に指を添え、まっすぐ手前に引き出し、上方向に取り出してください。

※乾電池の組み込む方向を間違えないようにしてください。
発熱や液漏れの原因になります。

乾電池の取り出しかた

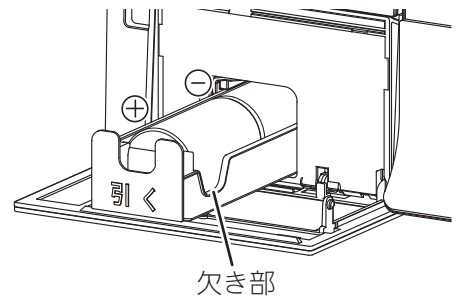

6 電池ケースを押し込む

- 電池ケースをしっかり奥まで押し込んでください。

※電池ケースを奥まで押し込んでいない状態で、左操作部ふたを閉めないでください。
左操作部ふたが、破損する原因になります。

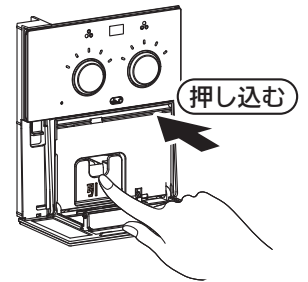

7 左操作部ふたを閉める

- 左操作部ふたを元通りに閉めてください。

※左操作部ふたを元通りに閉めたあと、左操作部がスムーズに開閉できることを確認してください。

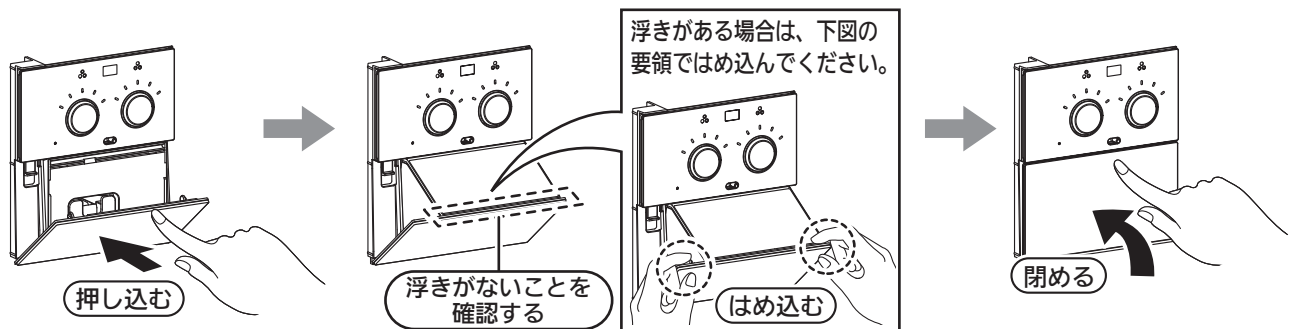

操作部ふたが機器本体から外れた場合

※下図は左操作部ふたで説明しています。右操作部ふたも同じ要領で取り付けてください。

※パネルふたが機器本体から外れた場合は、お手入れ(68ページ)の「パネルふたが機器本体から外れた場合」を参照してください。

- 1 操作部を本体に押し込んでください。
- 2 操作部ふたのツメ部(左右2カ所)を本体軸部(両端部)に『パチン』と音がするまではめ込んでください。

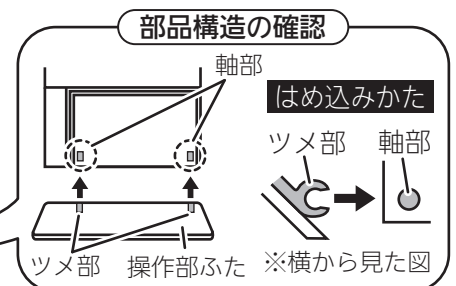
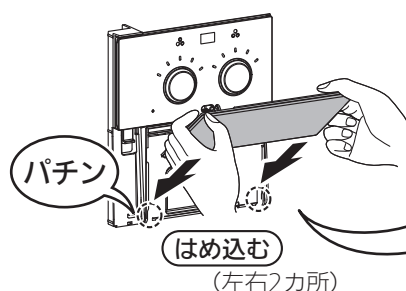
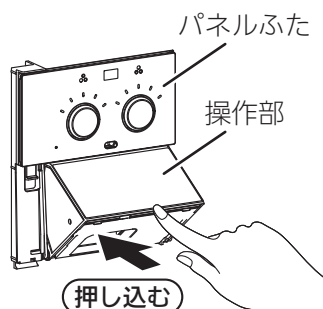

- 3 以降の手順は上記の「7 左操作部ふたを閉める」を参照してください。

コンロを使う準備

調理に適した鍋

※炊飯に適した鍋については32ページを参照してください。

鍋などの種類		煮ものなど	炒めもの 揚げものなど (揚げもの時の 油の量：200mL 以上)	便利機能	
				温度キープ モード ☞ 27 (揚げもの時の 油の量：500～ 1000mL)	湯わかし モード ☞ 29 (水の量：500～ 2000mL)
フライパン	アルミ製	×	○	○※3	×
	鉄製	×	○	○※1※3	×
鍋	アルミ製	○	○	○	○
	ホーロー製	○	○	○	○
	ステンレス製(厚手) (鍋底厚み2.5mm以上)	○	○	○	○
	ステンレス製(薄手) (鍋底厚み2.5mm未満)	○※1	×	×	○
	耐熱ガラス製	○※2	×	×	×
鍋、中華鍋 (底が平らなもの)	鉄製	○	○	○	×
無水鍋、多層鍋	ステンレス製	○※2	○	×	○
土鍋	陶磁器製	○※2	×	×	×
圧力鍋	アルミ、ステンレス製	○※2	×	×	×
やかん	アルミ製	×	×	×	○
	ステンレス製	×	×	×	○

○：適しています。 ×：適していません。(温度を正しく検知しない場合があります。)

※1：焦げつきがきつくなります。

※2：途中消火したり、焦げつく場合があります。

左右コンロは高温炒めモード(35ページ)にすると途中消火せず使用できます。

ただし、焦げつき自動消火機能がはたらかないため注意してください。

※3：フライパンは焼きものに使用してください。

中華鍋を使うときのお願い

- ・底が平らな鍋を使用してください。
- ・鍋底と温度センサーが密着していることを確かめてから使用してください。
- ・中華鍋の種類によっては、鍋が安定せず、温度センサーが正しくはたらきません。
- ・必ず取っ手を持って調理してください。

① ガス栓を全開にする

- ガス栓を『開』の状態にしてください。

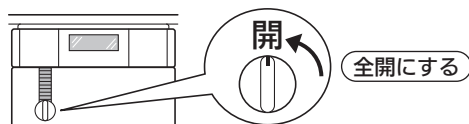

② 鍋などを置く

- ごとくの中央に鍋などを置いてください。
※点火前に温度センサーが鍋底に密着していることを確認してください。

ごとく中央に鍋などを置く

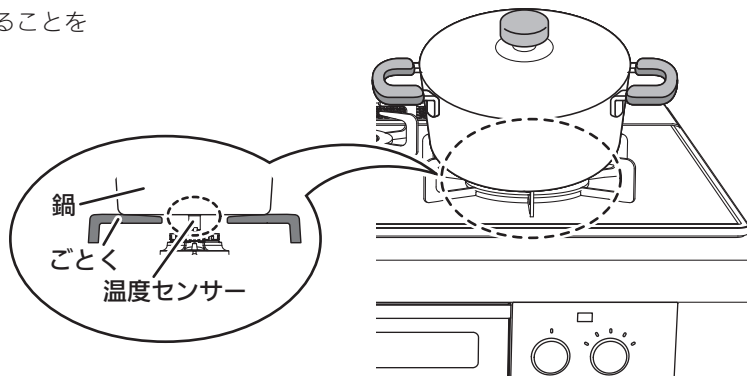

ロック機能について

小さなお子さまのいたずらや誤操作を防止するために、点火/消火ボタンをロックすることができます。

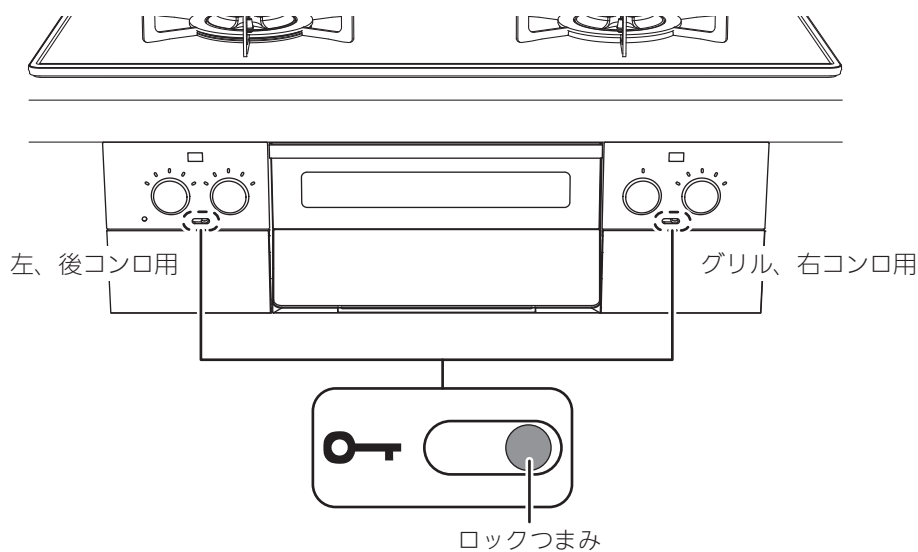

ロックを設定/解除する

- 点火/消火ボタンが「消火の状態」で、ロックつまみをスライドさせて動かしてください。
※「点火の状態」でロックした場合は消火することはできませんが、再度点火する際はロック状態となっておりますので、ロックの解除をしてから点火してください。



消火の状態

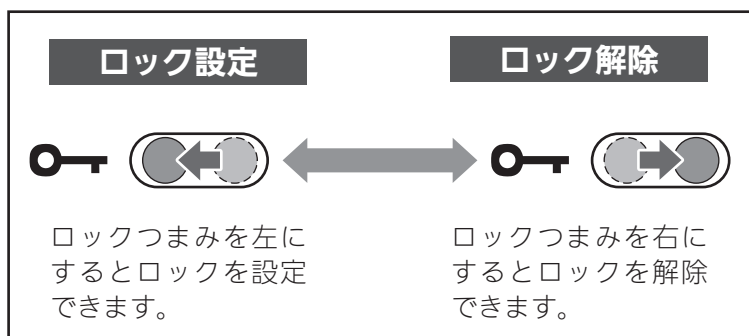

コンロの使いかた (基本操作)

➡ 『コンロを使う準備』(21ページ)
をよく読み、準備をする

ごとく中央に鍋などを置く

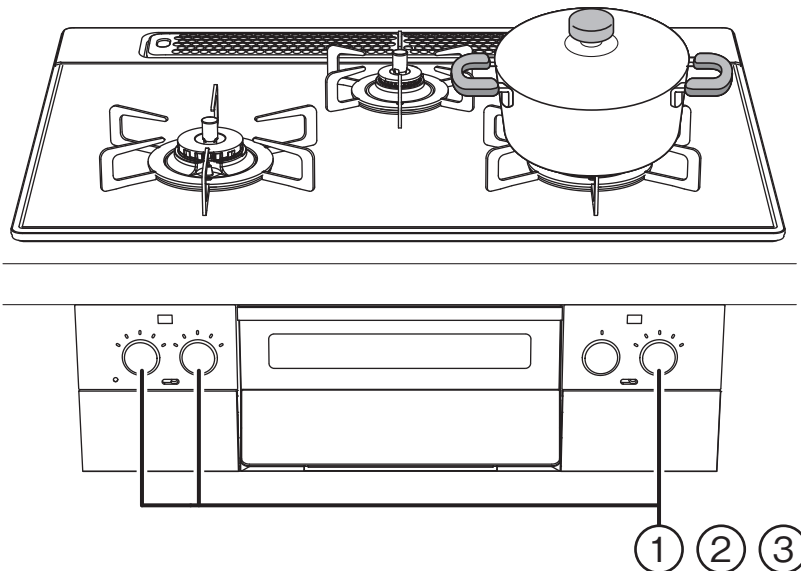

ポイント

- ・炒めもの(野菜炒めなど)、焼きもの(目玉焼き、ハンバーグなど)をする場合は、1分程度予熱する。
※予熱時間が長すぎたり短すぎたりすると、安心・安全機能がはたらき、弱火になったり消火する場合があります。(自動火力調節で弱火になっている場合は、火力を強くしても受け付けません。)
- ・直火調理(あぶりもの)、いりもの、炒めもの(鍋をひんぱんに上げる料理)は、高温炒めモードで調理する。(35ページ)
※高温炒めモードを使わずに、水分が蒸発しても加熱を続ける料理をした場合、焦げつき自動消火機能がはたらき、消火することがあります。
- ・揚げものは温度キープモードで調理する。(27ページ)
※温度キープモードを使わずに多めの油を加熱すると機器が煮もの調理と判断し、低い温度で自動消火することがあります。

1分程度予熱



ご注意ください

- ・鍋などをごとくにのせた状態で、激しく動かさないでください。
トッププレートにキズがつくおそれがあります。

お願い

- ・みそ汁やカレー、ミートソースなど、とろみのある料理を煮たり温めたりするときは、火力を弱めにし、よくかき混ぜてください。
強火で急に温めると、鍋底に沈んだみそやルーなどが突沸現象により突然噴き上がり、鍋がはねあがってやけどをするおそれがあります。(とくに、だし入り豆みそ(赤みそなど)のときは注意してください。)
※突沸現象については、15ページを参照してください。

お知らせ

- ・火力表示は手動で火力調節する場合のみです。自動火力調節中は、火力表示と連動しません。
自動火力調節中の火力表示は、点火後、手動で火力調節した際の火力表示ランプの位置をキープし、自動火力調節中の火力の状態とは連動して表示しませんが、異常ではありません。
また、火力表示ランプは、点火/消火ボタンの位置によってランプの色が薄く見えたり、ランプが欠けて見えたりする場合があります。
- ・約120分(高温で自動火力調節している状態の場合は約30分)連続使用すると、消し忘れ消火機能がはたらき自動消火します。
※コンロ消し忘れ消火機能の設定時間は変更することができます。各種設定の変更(カスタマイズ機能)(53ページ)を参照してください。
- ・点火後、約30分おきにブザー音『ピピッ』で使用中大であることをお知らせします。
- ・自動火力調節中に、火力が弱火から強火に切り替わる際は、ブザー音『ピピッ』でお知らせします。(18ページ)
- ・自動消火や安心・安全機能により火が消えた際に点火/消火ボタンを戻し忘れると、1分おきにブザー音『ピピッ』(5回)でお知らせします。(18ページ)

① 点火する

- 点火／消火ボタンを奥いっぱいまで押し込んで、「点火の状態」にしてください。

※必ず火がついたことを確認してください。
 ※押し込みが足りないと、スパーク(パチパチ)しても火がつかない場合や、一瞬火がついて消える場合があります。

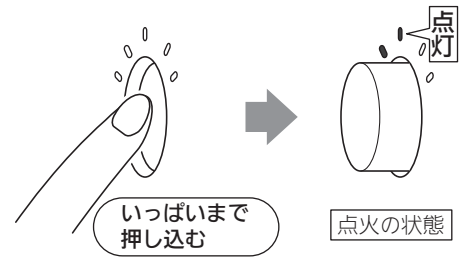

火力表示ランプ

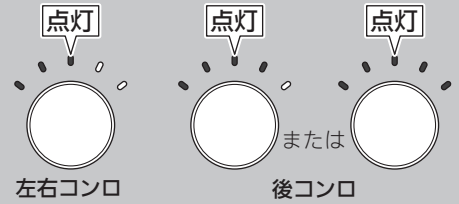

※左右コンロは、中火で点火します。
 中火点火機能(18ページ)を参照してください。

※後コンロは、前回消火時の火力によって点火時の火力が異なります。
 火力4以下で消火→火力4で点火
 火力5で消火→火力5で点火

② 火力調節する

- 点火／消火ボタンを左右にゆっくりと回し、炎があふれない程度に調節してください。

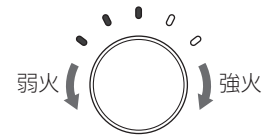

③ 消火する

- 点火／消火ボタンを押し、「消火の状態」にしてください。

※火力によっては、消火時に炎が少し大きくなる場合がありますが異常ではありません。(75ページ)

※必ず火が消えたことを確認してください。



タイマーモード (左右コンロ)

設定時間になるとお知らせし、自動で火を消すモードです。

➡ 『コンロを使う準備』(21ページ)
をよく読み、準備をする

ごとく中央に鍋などを置く

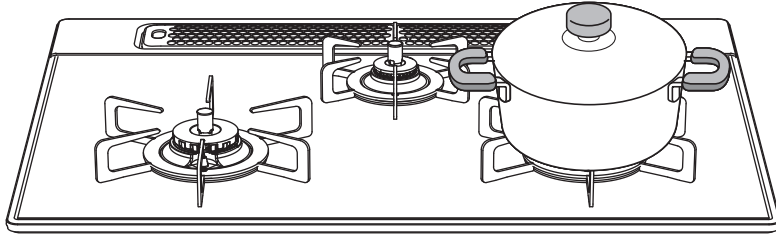

左操作部

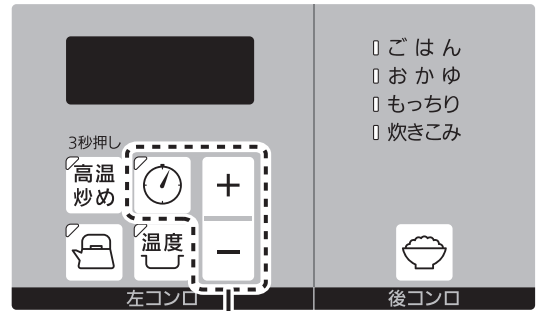

右操作部

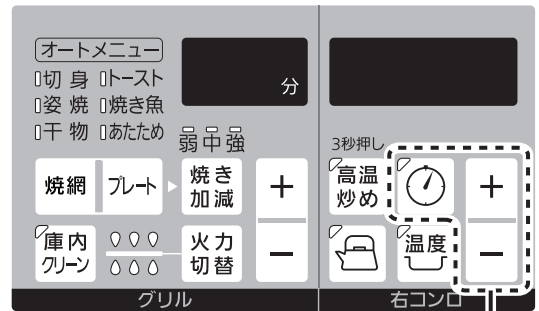

① ④

②

お知らせ

- いりものや炒めものなどの高温になる調理をする場合、タイマー設定時間は30分以内に設定することをおすすめします。(高温状態が約30分続くと、安心・安全機能がはたらき自動消火します。)
- タイマーモードは、『高温炒めモード』と同時に使用することができます。
- 自動消火や安心・安全機能により火が消えた際に点火/消火ボタンを戻し忘れると、1分おきにブザー音『ピピッ』(5回)でお知らせします。(18ページ)

① 点火し、火力調節する

- 点火／消火ボタンを奥いっぱいまで押し込んで、「点火の状態」にしてください。

※必ず火がついたことを確認してください。
 ※押し込みが足りないと、スパーク(パチパチ)しても火がつかない場合や、一瞬火がついて消える場合があります。

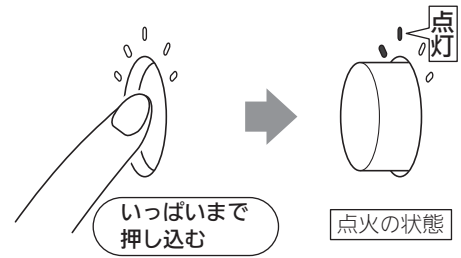

- 点火／消火ボタンを左右にゆっくりと回し、炎があふれない程度に調節してください。

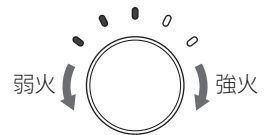

② タイマーを設定する

- タイマーキーを押してください。

※「+」、「-」キーを押すか、約5秒たつとタイマー表示が点灯に変わります。



- 「+」、「-」キーを押して、タイマーを設定してください。

※1分刻みで1~120分(最長)に設定できます。
 (押し続けると、10分刻みで変わります。)
 ※タイマー設定時間は調理中でも変更できます。
 ※高温炒めモード使用時は最長60分です。
 ※設定を取り消すときは、タイマーキーを押してください。
 ※設定を取り消しても消火しません。

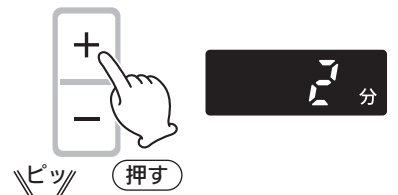

③ タイマーが終了すると自動消火

- タイマーが終了するとブザー音でお知らせし、自動で火が消えます。

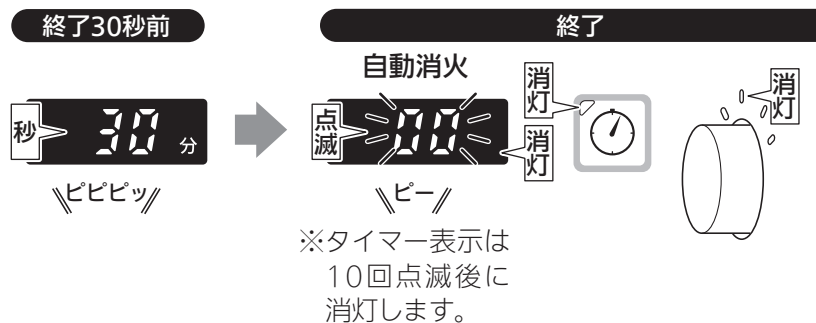

④ 消火の状態に戻す

- 点火／消火ボタンを押し、「消火の状態」にしてください。



温度キープモード (左右コンロ)

自動で火力を調節し、設定した温度をキープするモードです。

➡ 『コンロを使う準備』(21ページ)をよく読み、準備をする

	適した鍋	適した油の量
揚げもの	直径：18～24cm 材質：鉄、アルミ 種類：天ぷら鍋 中華鍋(底が平らなもの)	500～1000mL
焼きもの	材質：アルミ、鉄※1 種類：フライパン	—

※1：焦げつきがきつくなります。

ごとく中央に鍋などを置く

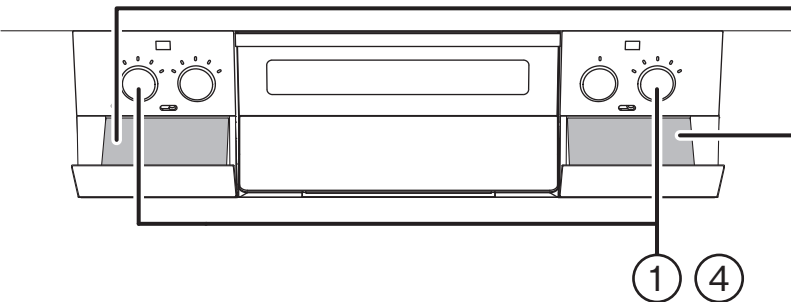
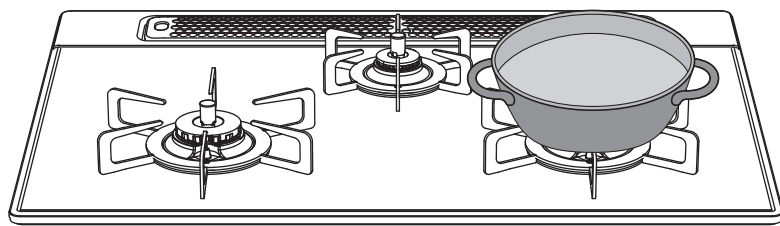

左操作部

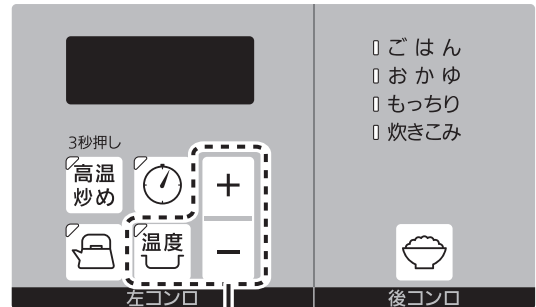

右操作部



ポイント

- 複数の揚げものをするときには、温度設定の低いものから調理してください。調理中に設定温度を下げた場合、設定温度に下がるまで時間がかかります。
- 揚げものをするときには、次のような下ごしらえをすると油の飛び散りをおさえることができます。

<ul style="list-style-type: none"> ・イカ 皮をむき、両面に切り目を入れる。 	<ul style="list-style-type: none"> ・ししとう(中が空洞の野菜など) 切り目を入れる。 	<ul style="list-style-type: none"> ・ドーナツ 生地には、必ずベーキングパウダーや砂糖を入れる。
<ul style="list-style-type: none"> ・エビ 尾は先を切る。 	<ul style="list-style-type: none"> ・うずら(ゆで卵など) 串などで刺す。 	<ul style="list-style-type: none"> ・魚介類や野菜など 水分をふき取る。
- ハンバーグやギョーザ、ホットケーキ、焦げつきやすい焼きもの調理など、温度キープモードを使えば簡単に調理できます。

ご注意ください

- 油の温度は鉄製天ぷら鍋を基準に設定しています。鍋の種類、材質、大きさや厚み、油量などにより設定温度と異なったり、温度変化が大きくなる場合があります。
- 油の温度が高い状態で温度設定したり途中で油を足すと、設定温度と油の温度が異なる場合があります。
- 焼きものをした場合の焼き色は、フライパンの大きさ、材質、調理内容によって異なります。
- 弱火から強火に切り替わる瞬間、炎が大きくなりますので注意してください。
- 一度に揚げる量は、油の表面積の半分程度にしてください。調理物を入れすぎると、温度調節がうまくできなくなります。
- 設定温度になっても調理物を入れないと、設定温度より調理油の温度が上昇することがあります。

お知らせ

- 自動火力調節中に、火力が弱火から強火に切り替わる際は、ブザー音『ピピッ』でお知らせします。(18ページ)
- 自動消火や安心・安全機能により火が消えた際に点火/消火ボタンを戻し忘れると、1分おきにブザー音『ピピッ』(5回)でお知らせします。(18ページ)

① 点火し、火力調節する

- 点火／消火ボタンを奥いっぱいまで押し込んで、「点火の状態」にしてください。

※必ず火がついたことを確認してください。
 ※押し込みが足りないと、スパーク(パチパチ)しても火がつかない場合や、一瞬火がついて消える場合があります。

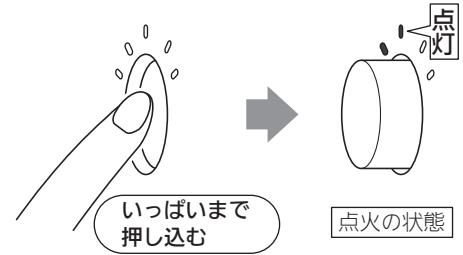

- 点火／消火ボタンを右にゆっくりと回し、鍋の径に応じて、炎があふれない程度に調節してください。

※弱火で使用すると温度調節機能が正しくはたらかしません。

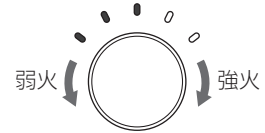

② 温度を設定する

- 着火後すぐに温度キーを押してください。

※初期設定は『180℃』に設定されています。
 ※「+」、「-」キーを押すか、約5秒たつと、温度表示が点灯に変わり、数秒後に「℃」表示が点滅に変わります。設定温度になるまで点滅が続きます。

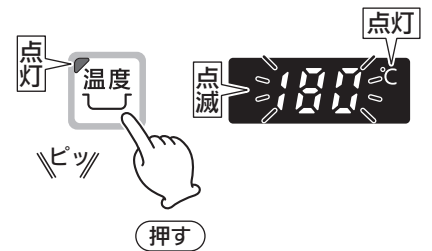

- 「+」、「-」キーを押して、温度を設定してください。

※130～220℃まで10℃刻みで設定できます。
 ※設定すると設定温度表示が点灯し、数秒後に「℃」表示のみ点滅に変わります。設定温度になるまで「℃」表示の点滅が続きます。
 ※調理中でも、温度の変更は可能ですが、設定温度を下げた場合、設定温度に下がるまで時間がかかり、その間「℃」表示の点滅が続きます。
 ※設定を取り消すときは、温度キーを押してください。
 ※設定を取り消しても消火しません。

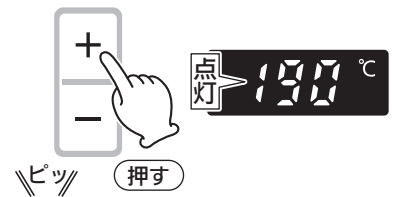

③ 調理する

- 設定温度になるとブザー音でお知らせし、「℃」表示が点滅から点灯に変わります。

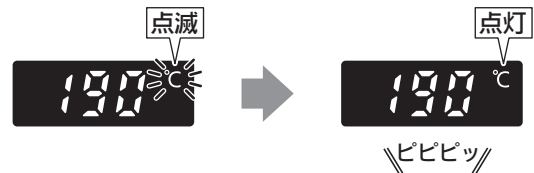

- 調理を開始してください。

※自動的に強火と弱火を繰り返し、設定した温度を保ちます。

		設定温度のめやす									
		130℃	140℃	150℃	160℃	170℃	180℃	190℃	200℃	210℃	220℃
揚げもの							手作りコロッケ	冷凍食品(コロッケなど)、天ぷら			
							から揚げ、フライ、とんかつ				
							ドーナツ、フリッター				
焼きもの										ステーキ	
							ギョーザ、お好み焼き			ソテー	
		だし巻き、ハンバーグ ホットケーキ									

④ 消火する

- 点火／消火ボタンを押す、「消火の状態」にしてください。

※必ず火が消えたことを確認してください。

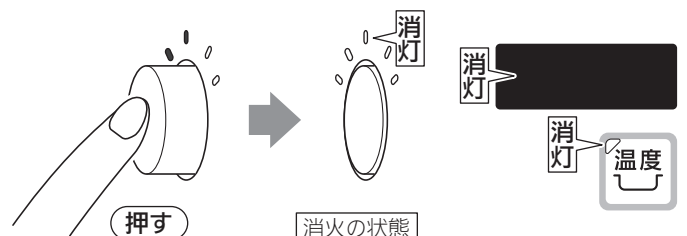

湯わかしモード (左右コンロ)

湯わかしモードは、ふっとう後、自動で火を消します。また、保温時間を設定すると、ふっとう後、弱火で保温した後、自動で火を消すモードです。

➡ 『コンロを使う準備』(21ページ)をよく読み、準備をする

適した鍋	適した水の量
やかん 底の平らな鍋	500~2000mL ※ふきこぼれを防ぐために、やかんや鍋の大きさに応じた水量(最大容量の6~7割)にしてください。

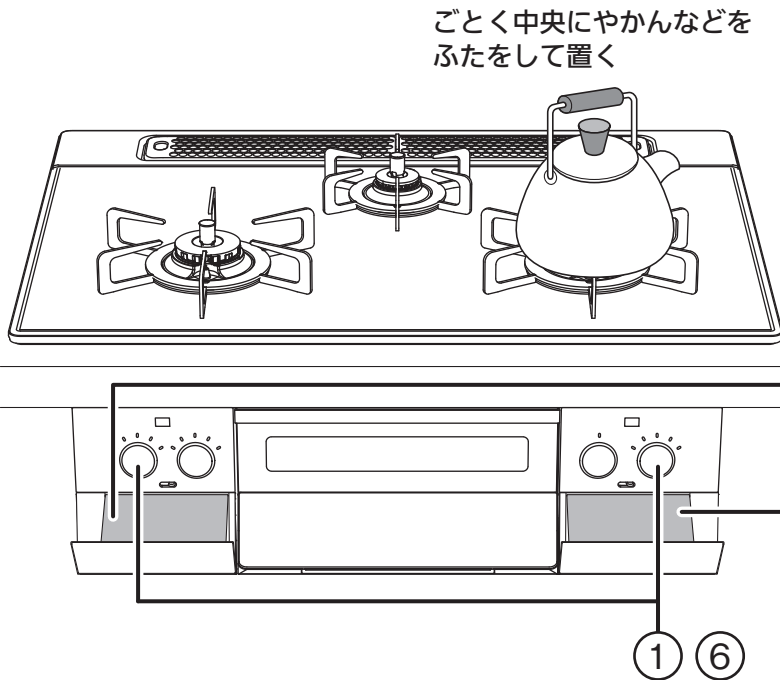

左操作部

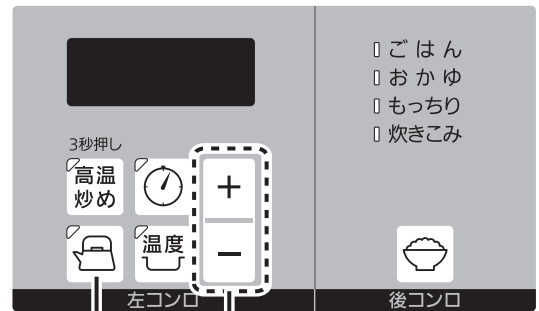

②

③

右操作部



②

③

ご注意ください

- 必ず水から開始してください。お湯から湯わかしモードを使用した場合は、ふっとうから消火や弱火になるまで時間を要する場合や、ふっとうする前に消火や弱火になる場合があります。
- やかんや鍋の材質、形状、水の量などにより消火や弱火になるタイミングが異なる場合やふきこぼれる場合がありますので、やけどなどに注意してください。

お願い

- 温度センサーを正しくはたらかせるために、次のことを守ってください。
 - ふたをする。
 - やかんや鍋を動かさない。
 - 途中で水を入れたり具を入れない。
 - ふたを開閉しない。
 - 水をかき混ぜない。
 - 途中で火力を変えない。

お知らせ

- お好みに合わせ、ふっとうをお知らせするタイミングを変更することができます。各種設定の変更(カスタマイズ機能)(53ページ)を参照してください。
- 自動消火や安心・安全機能により火が消えた際に点火/消火ボタンを戻し忘れると、1分おきにブザー音『ピピッ』(5回)でお知らせします。(18ページ)

① 点火し、火力調節する

- 点火/消火ボタンを奥いっぱいまで押し込んで、「点火の状態」にしてください。

※必ず火がついたことを確認してください。
※押し込みが足りないと、スパーク(パチパチ)しても火がつかない場合や、一瞬火がついて消える場合があります。

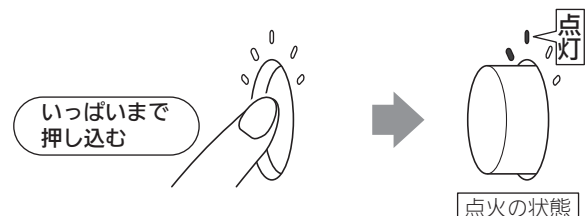

① 点火し、火力調節する(続き)

- 点火/消火ボタンを右にゆっくりと回し、やかんや鍋の径に応じて、炎があふれない程度に調節してください。

※弱火で使用すると、ふっとうする前に保温になったり、消火したり、湯わかしモードの機能が正しくはたらかしません。

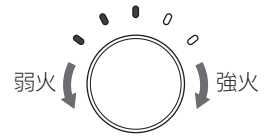

② 湯わかしを設定する

- 着火後すぐに湯わかしキーを押してください。

※設定を取り消すときは、湯わかしキーを押してください。

※設定を取り消しても消火しません。

※「+」、「-」キーを押すか、約5秒たつと、タイマー表示が点灯に変わります。

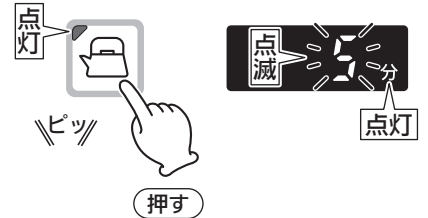

③ 保温時間を設定する

- 「+」、「-」キーを押して、保温時間を設定してください。

※初期設定は5分に設定されています。

※1分刻みで0~120分(最長)に設定できます。

(押し続けると、10分刻みで変わります。)

※ふっとう後、保温なしの場合は『0』に設定してください。

『0』に設定すると、『分』の表示は消灯します。

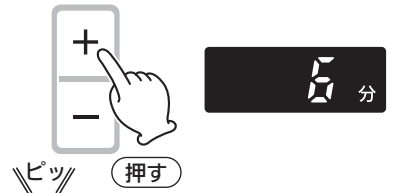

④ ふっとうすると自動で弱火

※保温時間の設定は保温中でも変更できます。



⑤ 湯わかしまたは、保温時間が終了すると自動消火

- ふっとうまたは、保温時間が終了するとブザー音でお知らせし、自動で火が消えます。

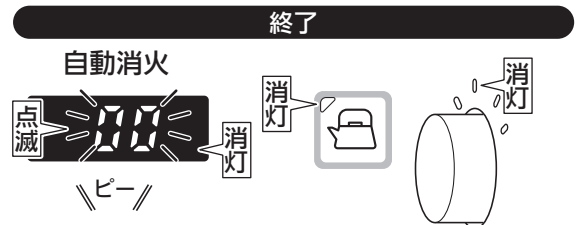

※タイマー表示は10回点滅後に消灯します。

⑥ 消火の状態に戻す

- 点火/消火ボタンを押し、「消火の状態」にしてください。



炊飯の準備

① 1回で炊ける量

- 計量カップやはかりで、炊飯したいお米の量を正しくはかってください。

180mLの計量カップ

ごはん	1~5合
炊きこみごはん	1~4合
おかゆ	0.5~1合



すり切りいっぱい、お米1合です。

② お米をとぐ

- たっぷりの水でさっとかき混ぜ、水を素早く捨ててください。
- 一度目のとき水はすぐに流してください。
※ぬかを含んだ最初のとき水、お米が吸わないようにするためです。
- 「とぐ→洗い流す」を素早く数回繰り返してください。
※といだあとのお米は、よく水を切ってください。
※お米のときが足りないと、においや着色および、ふきこぼれの原因になり、炊飯がうまくできない場合があります。

③ お米に水を含ませる

お米と水の量のめやす

- ごはんのかたさを調節するときは、水量で調節してください。
※炊き上がりはお米の種類や質、鍋の種類や水温などによって異なりますので、お好みに応じて加減してください。
※増減する水量のめやすは、±10%程度にしてください。

ごはん、もちりごはん、炊きこみごはん	
お米の量	水の量
1.0合(150g)(180mL)	約300mL
1.5合(225g)(270mL)	約400mL
2.0合(300g)(360mL)	約500mL
2.5合(375g)(450mL)	約600mL
3.0合(450g)(540mL)	約700mL
3.5合(525g)(630mL)	約800mL
4.0合(600g)(720mL)	約900mL
4.5合(675g)(810mL)	約1000mL
5.0合(750g)(900mL)	約1100mL

おかゆ	
お米の量	水の量
0.5合(75g)(90mL)	約700mL
1.0合(150g)(180mL)	約1000mL

お米を水に浸す時間

- といだあと必ず30分以上、水に浸してください。(冬場は1時間以上)
※といだあと、すぐに炊飯をするとごはんがかためになります。
※ごはんに芯が残るので、お湯を使わないでください。
※一度水に浸したお米は砕けやすくなります。
砕け米、粉米などが混ざった状態で炊飯すると、炊きムラや焦げの原因になります。

無洗米を炊くとき

- 1~2回すすいでください。
※にごったまま炊飯すると、でんぷん質が沈殿し、うまく炊けない原因になります。
- すすいだあと必ず30分以上、水に浸してください。(冬場は1時間以上)
- 水の量を3%程度多くしてください。または、無洗米専用の計量カップを使用してください。
- よく混ぜて気泡をとばしてください。
※水を加えただけでは、表面に気泡ができ、水が吸収されず、うまく炊けない原因になります。

4 ふたをした鍋をセットする

- 水に浸した状態のお米が入っている鍋を正しくごとくに置いてください。

※温度センサーの上面や、鍋底に異物がないことを確認し、鍋底の中心が温度センサーに密着するように正しくセットしてください。

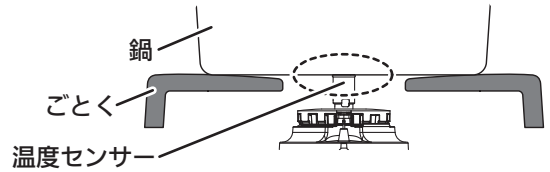

炊飯に適した鍋

- おいしく炊くために、炊飯に適した鍋を選んでください。

※市販の炊飯鍋などでも炊くことができます。

炊飯専用鍋は別売部品として販売しています。(83ページ)

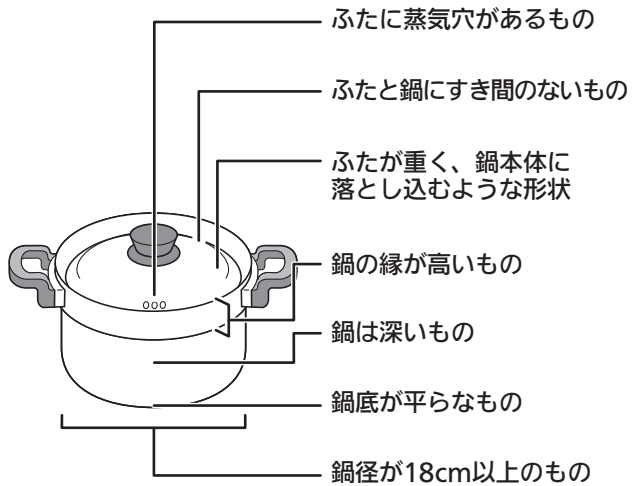

鍋の種類		炊飯モード (ごはん : 1~5合 炊きこみ : 1~4合 おかゆ : 0.5~1合)
炊飯専用鍋(別売部品)		○
アルミ製鍋 (鍋底厚み2mm未満の 場合、焦げつきやす くなります。)		○※ 深めのもの
ホーロー製鍋、ステンレス製鍋(厚手) (鍋底厚み2.5mm未満の ステンレス製鍋の場合、 焦げつきやすくなります。)		○※ 深めのもの
ステンレス製の無水鍋、 ステンレス製の多層鍋		×
土鍋、圧力鍋、 耐熱ガラス製鍋		×

○：適しています。

×：適していません。(温度を正しく検知しない場合があります。)

※ふたに蒸気穴がない場合や、鍋の材質、形状によっては焦げつきや、ふきこぼれなど、うまく炊けない場合があります。

ごはんからおかゆを炊くとき

2人分(茶わん約2杯分：300g)の例

- (1) 冷やごはんはザルに入れ、流水でサッと洗ってほぐす。(ぬめりをとります。)
- (2) 鍋に水(4カップ強)とごはんを入れ、強火で炊く。
- (3) 煮立ったらアクを取り、弱火で10~15分炊く。
- (4) 消火し、好みに応じて塩を少々加え、数回かき混ぜてできあがり。

炊飯モード (後コンロ)

後コンロで、ごはんやおかゆを自動で炊き上げるモードです。

モード	炊飯時間のめやす	1回で炊ける量	特長
ごはん	約25~40分 (むらし約10分を含む)	1~5合	白米をおいしく炊き上げます。
おかゆ	約40~50分	0.5~1合	おかゆ(七分がゆ)を炊くモードです。
もちりごはん	約30~45分 (むらし約10分を含む)	1~5合	ごはんモードより、もちもちとした食感に炊き上げます。
炊きこみごはん	約30~45分 (むらし約10分を含む)	1~4合	炊きこみごはんを炊くモードです。

『コンロを使う準備』(21ページ)
『炊飯の準備』(31ページ)
をよく読み、準備をする

ごとく中央にふたをした鍋を置く

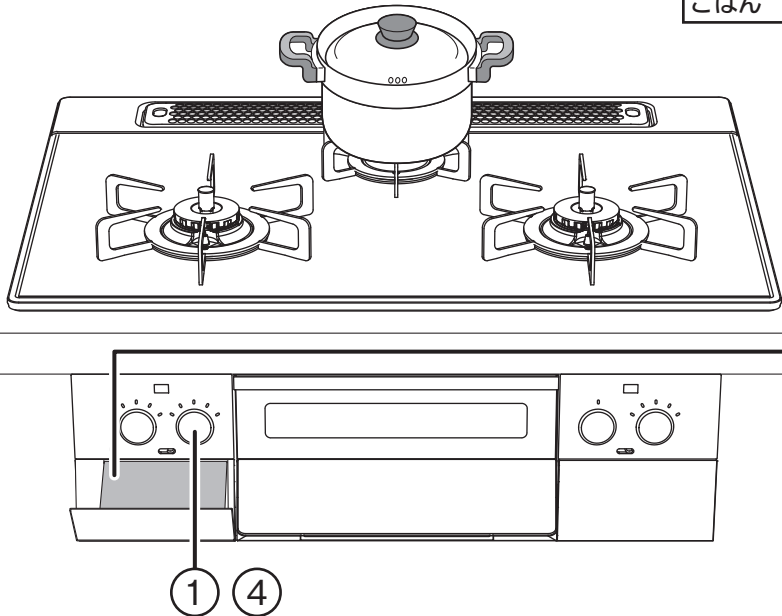

左操作部

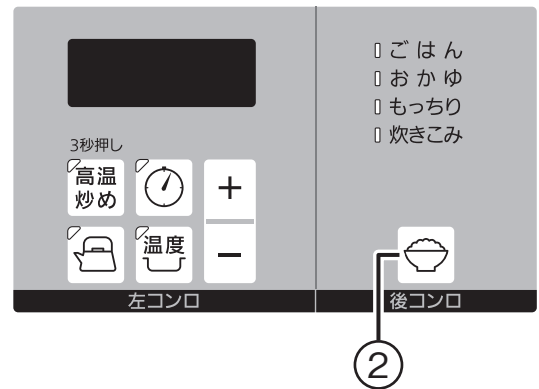

ポイント

- ・むらし終了後、ごはんをほぐしながら底からよくかき混ぜてください。余分な水分がとび、おいしくなります。

ご注意いただきたいこと

- ・エアコンや扇風機などの風がコンロの炎に当たると、途中消火したり、炊きムラの原因になります。風が当たらないように配慮して使用してください。
- ・機器を囲う油ガードなどを設置すると排気の流れが変わるため、炎が不安定となり、炊きムラ、早切れなどの原因になります。炊飯時は油ガードなどを取り除いてください。
- ・炊飯開始後、約20秒経過すると設定変更および炊飯モードの解除ができないため、解除するときは、一度消火してください。
- ・炊飯途中で、水をたしたり、鍋のふたを開けたりしないでください。
- ・炊飯(ごはん、もちりごはん、炊きこみごはん)の場合は、消火後むらし(約10分)を必要とします。むらしをしないと美味しく炊き上がりません。
- ・炊きこみごはんを炊くとき
 - ・ごはんモードで炊きこみごはんを炊くときは、ごはんに比べ約1割増の水の量で調理してください。
 - ・お米に水分を吸収させるため、調味料などは炊く直前に入れてください。
 - ・具はお米の上に均等にのせ、お米と混ぜないでください。
 - ・具の大きさが小さいほうが上手に炊き上がります。
 - ・無洗米は焦げつきがきつくなる場合があります。
- ・おかゆを炊くとき
 - ・おかゆモードはお米からおかゆをつくる機能です。
 - ※ごはんからおかゆをつくる場合は、炊飯モードを使用しないで、手動で調理してください。(32ページ)
 - ・最初から、または炊飯途中で調味料や具は入れないでください。粘りがでたり、米粒がつぶれうま味炊けない場合があります。

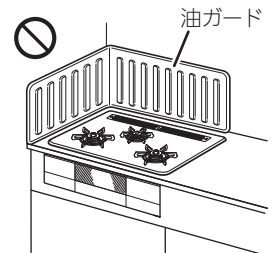

お知らせ

- ・お好みに合わせ、ごはんの炊き具合を変更することができます。各種設定の変更(カスタマイズ機能)(53ページ)を参照してください。
- ・自動火力調節中に火力が弱火から強火に切り替わる際は、ブザー音『ピピッ』でお知らせします。(18ページ)
- ・自動消火や安心・安全機能により火が消えた際に点火/消火ボタンを戻し忘れると、1分おきにブザー音『ピピッ』(5回)でお知らせします。(18ページ)

1 点火し、火力調節する

- 点火／消火ボタンを奥いっぱいまで押し込んで、「点火の状態」にしてください。

※必ず火がついたことを確認してください。
 ※押し込みが足りないと、スパーク(パチパチ)しても火がつかない場合や、一瞬火がついて消える場合があります。

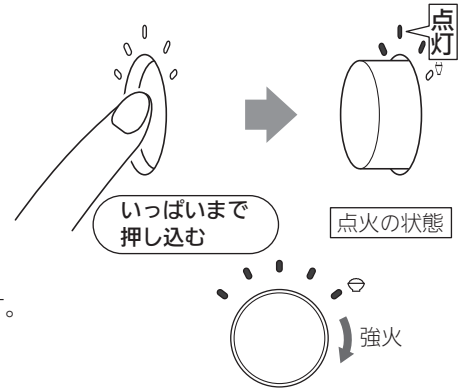

- 着火後すぐに、火力を ☞ の位置に合わせてください。

※火力表示ランプを ☞ 位置まで点灯させないとうまく炊けない場合があります。

2 炊飯を設定する

- 着火後すぐに炊飯キーを押してください。



- 押すたびに、右図のように切り替わります。

※設定を解除しても消火しません。



3 自動消火(ごはんはむらし開始)

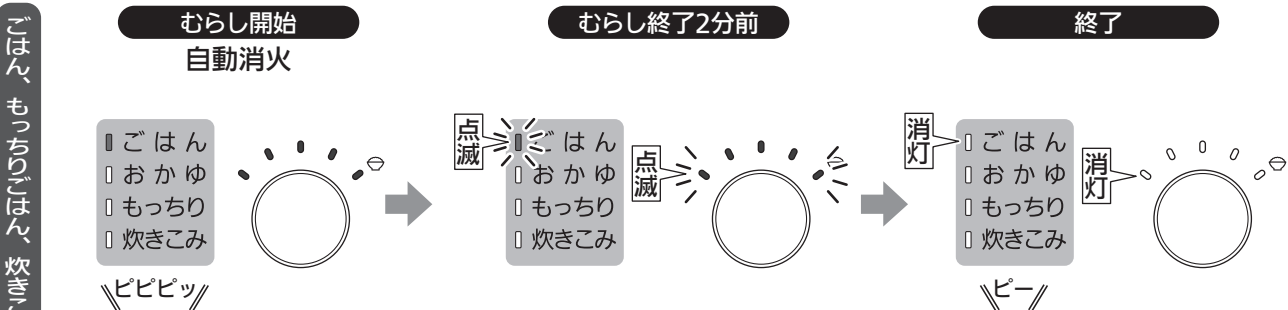

※むらし中に点火／消火ボタンを「消火の状態」に戻すと、設定が解除され、むらし終了のブザー音が鳴りません。

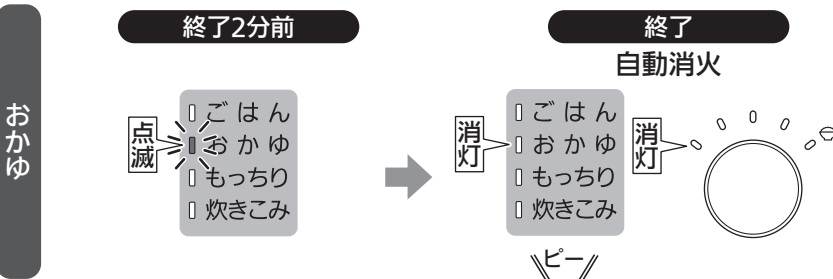

4 消火の状態に戻す

- 点火／消火ボタンを押し、「消火の状態」にしてください。



高温炒めモード (左右コンロ)

直火調理(あぶりもの)、いりもの、炒めもの(鍋をひんぱんに上げる料理)などで、急に火が小さくなったり、消えてしまう場合に、通常より高い温度で調理できるモードです。ただし、温度が高くなりすぎると安全のため、火力を調節したり、自動で火を消します。
※高温炒めモードを使用すると、焦げつき自動消火機能は作動しません。

➡ 『コンロを使う準備』(21ページ)をよく読み、準備をする

ごとく中央にフライパンなどを置く

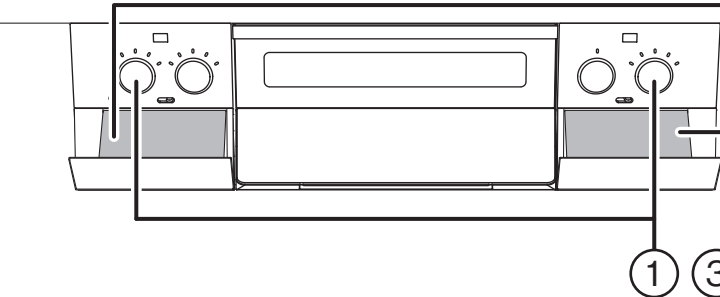
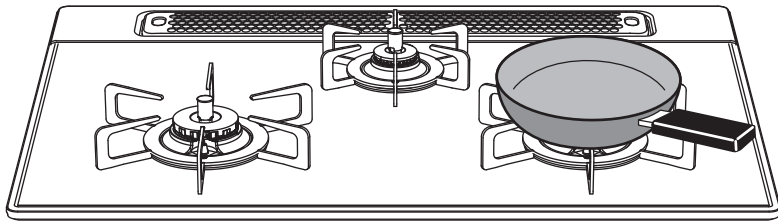

左操作部

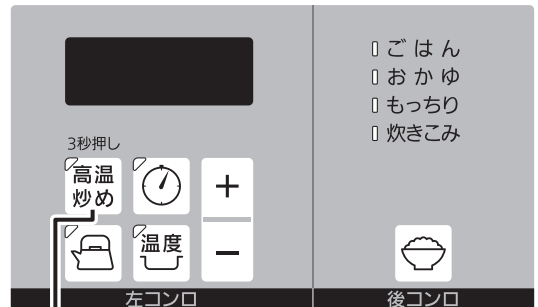

右操作部



警告



高温炒めモードを使用するときは、揚げものなどの調理はしない
調理油過熱防止装置が正しく作動せず、調理油が発火し、火災の原因になります。

禁止

注意



直火調理(あぶりもの)をする場合は、温度センサーの真上を避ける
温度センサー上に焼き汁などが滴下しないよう、温度センサーの真上は避けて調理してください。
温度センサーが汚れると、鍋底の温度を正しく検知できず、発火や途中消火、機器焼損の原因になります。
また、焼き汁の滴下量や位置により、温度センサーの故障の原因になります。

お知らせ

- 高温炒めモードは安全のため、約60分(高温で自動火力調節している状態の場合は約30分)連続使用すると、消し忘れ消火機能がはたらき自動消火します。
使用中に高温炒めモードを解除して、続けて使用する場合は、はじめに点火してから約120分(高温で自動火力調節している状態の場合は約30分)経過すると消し忘れ消火機能がはたらき、自動消火します。
- タイマーモードと同時に使用することができます。ただし、タイマー設定時間は1~60分の間での設定となります。
- コンロ消し忘れ消火機能の設定時間は、変更することができます。
各種設定の変更(カスタマイズ機能)(53ページ)を参照してください。
- 自動火力調節中に火力が弱火から強火に切り替わる際は、ブザー音『ピピッ』でお知らせします。(18ページ)
- 自動消火や安心・安全機能により火が消えた際に点火/消火ボタンを戻し忘れると、1分おきにブザー音『ピピッ』(5回)でお知らせします。(18ページ)

① 点火し、火力調節する

- 点火／消火ボタンを奥いっぱいまで押し込んで、「点火の状態」にしてください。

※必ず火がついたことを確認してください。
 ※押し込みが足りないと、スパーク(パチパチ)しても火がつかない場合や、一瞬火がついて消える場合があります。

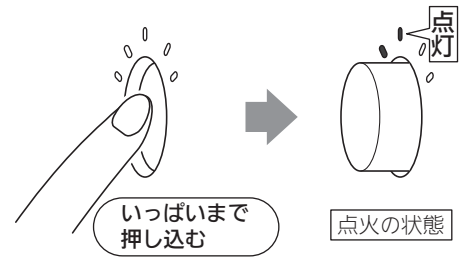

- 点火／消火ボタンを左右にゆっくりと回し、炎があふれない程度に調節してください。



② 高温炒めを設定する

- 高温炒めキーを**3秒以上**押してください。

※押している間は点滅します。
 ※設定を取り消すときは、高温炒めキーを押してください。
 ※設定を取り消しても消火しません。

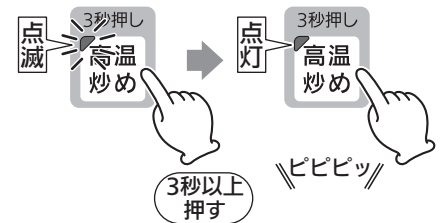

③ 消火する

- 点火／消火ボタンを押し、「消火の状態」にしてください。

※必ず火が消えたことを確認してください。

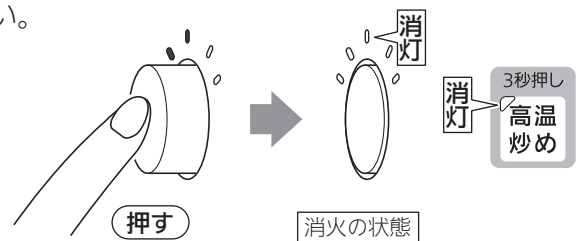

グリルを使う準備

初めてグリルを使うとき

- ・グリル庫内に梱包部材などが入っていないか確認してください。
- ・グリル庫内の金属部品に残った加工油を焼き切るため、63・69ページを参照し、グリル焼網、グリル焼網支持台、サイドカバーを機器から取り外し、グリルとびらを閉めて、強火(上火:「強」、下火:「強」)で約8分空焼きしてください。
- ・グリル排気口以外からも煙やにおいが出る場合がありますが、異常ではありません。
- ・空焼きしているときに、グリル過熱防止センサーが作動し、自動消火する場合があります。消火した場合は点火/消火ボタンを押し、しばらく(約3分)待ってから再度点火してください。

注意



サイドカバー、グリル焼網、グリル焼網支持台やグリルプレート波型は、グリルが冷めてから取り付けるやけどのおそれがあります。

ポイント

生焼け防止のために

- 冷凍の肉・魚** しっかりと解凍してください。
- 冷蔵の肉・魚** 常温でしばらく置いてください。
- 生魚** 水洗いしたあと、水気をよくふき取ってください。

焦げ防止のために

- みそ(かす)漬** みそ(かす)をよくふき取ってください。
- 照り焼き** タレをきれいにふき取ってください。

庫内発火防止のために

- 脂の多い食材** 鶏肉などはフォークなどで皮に穴を開け、皮を上にして焼いてください。

食材を焼くときのポイント

- ・グリル焼網やグリルプレート波型にサラダ油を塗ってください。
- ・ひと手間かけることで、食材がグリル焼網やグリルプレート波型にくっつきにくくなります。

魚以外の下ごしらえ

- ・なすや、ししとうなどの野菜は、表面に切り目を入れてください。

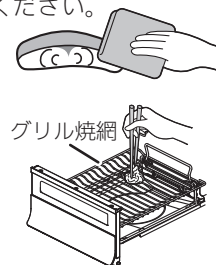

魚の塩焼きの下ごしらえ

- ・身崩れ防止のため、魚の重量の2%程度の塩を、身の厚いところには厚く、薄いところには薄くつけて、身をしめてください。
- ・さばやいわしなど脂肪分の多い背の青い魚は、多めに塩をして、おき時間は長めにしてください。
- ・白身魚は、少なめに塩をして、おき時間は短めにしてください。
- ・川魚、いか、えび、貝などは、焼く直前に塩をふってください。

魚を焼くときは

姿焼き

切り目を入れると、火の通りがよくなり、皮が破れることによる脂の飛び散りも少なくすることができます。尾が手前になるように置くと尾の焦げは少なくなり、多めに塩をつけたり、アルミはくで包むと尾やヒレの焦げが少なくなります。

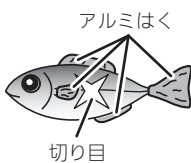

どちらか端に

1尾の場合

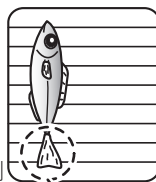

どちらか端に

2尾の場合

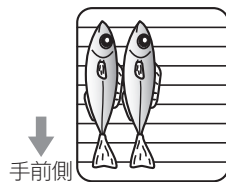

できるだけ中央を空ける

3尾以上の場合

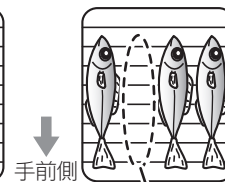

切身

皮面を上向きにし、身の厚い部分が奥になるように置いてください。

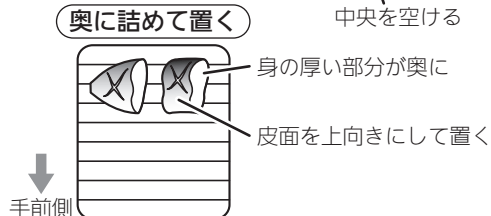

ししゃもなどの小さな魚

尾が焦げやすいので、グリル焼網の手前側に置いてください。

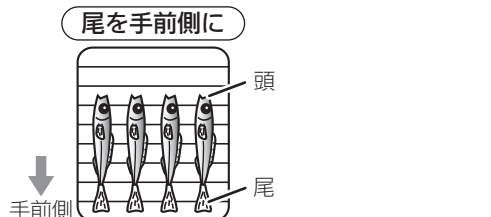

魚を取るときは

- ・はしをグリル焼網と平行に入れると、グリル焼網に付着した魚がはがしやすくなります。

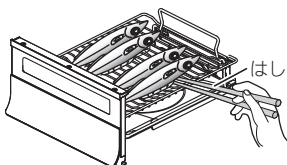

警告



調理中は、機器から離れないようにし、焼きすぎに注意する

- 調理物の種類によっては、グリル過熱防止センサーがはたらく前に発火するおそれがあります。
- 調理物に火がつき火災の原因になります。

グリル庫内で調理物が燃えたり、たまった調理物や脂に引火した場合は、すぐに点火/消火ボタンを押し、消火してください。次の調理物は、とくに焼きすぎに注意してください。

- 例)
- 「みりん干し」や「みりんづけ」など焦げやすい魚
 - 「めざし」などの小魚や「うるめいわし」の丸干しなど、水分の少ないもの
 - ハラスなど、とくに脂の多いもの
 - 干物や燻製
 - 脂分の多いにしん、塩さば
 - 鶏肉
 - その他焦げやすいものや油分の多いものなど
- 発火しやすいので、調理中はグリル庫内の状態に十分注意してください。

①ガス栓を全開にする

- ガス栓を『開』の状態にしてください。

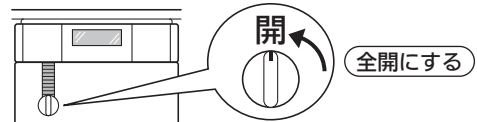

②グリル焼網/グリルプレート波型をセットする

- グリルとびらは、水平にゆっくりと手前に止まるまで引き出してください。
※スライドレールは取り外せません。

グリル焼網の取り付けかた

- グリル焼網の穴部(前後)をグリル焼網支持台の凸部(前後)に乗せてください。
※前後どちらの向きでも取り付けることができます。

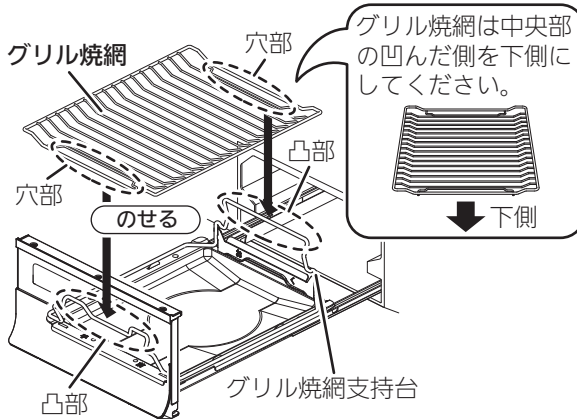

グリルプレート波型の取り付けかた

- グリルプレート波型を取り付けるときは、グリル焼網支持台に直接乗せてください。
※グリル焼網は、必ず取り外してください。

- グリルプレート波型の奥側をグリル焼網支持台の奥の肩部(左右2カ所)に当てる。
 - グリルプレート波型の手前をゆっくり下げて、グリル焼網支持台の手前の肩部(左右2カ所)に取り付ける。
- ※前後どちらの向きでも取り付けることができます。

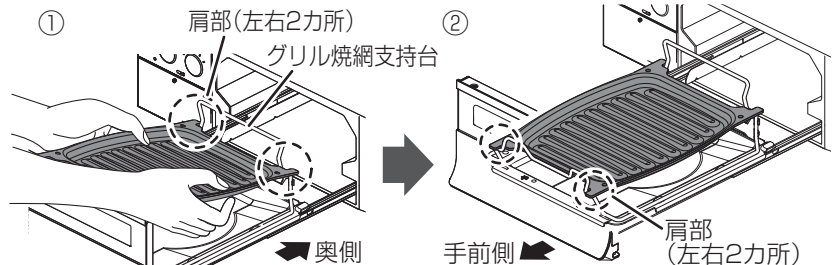

詳しくは、付属のグリルプレート波型クッキングブックを参照してください。

- ※油はねガードの取り付けかた、取り外しかたは、お手入れ(71ページ)を参照してください。

ご注意していただきたいこと

- グリル焼網、グリルプレート波型を裏返して使用しないでください。調理物が焦げる原因になります。

お知らせ

- グリル焼網とグリル受け皿は、キズつけないように気をつけてください。キズがつくと、表面に施されたフッ素コート(グリル焼網)やクリアコート(グリル受け皿)がはがれる原因になります。
- グリル焼網、グリル焼網支持台、グリル受け皿、グリルとびら、サイドカバーの取り外しかたは、63・65・69ページを参照してください。
- グリル焼網、グリル焼網支持台、グリルプレート波型、油はねガード、グリル受け皿、サイドカバーは消耗部品です。使用状態や経年変化などにより、調理物や汚れがとれにくくなったり、塗装がはがれる場合があります。東邦ガス修理受付ダイヤルにお問い合わせください。

注意



- 調理物を取るときなどは、必ず消火し、グリル部周辺に触れない
とくにグリルとびらなどが熱くなっており、
やけどの原因になります。

グリル マニュアルグリル

グリル焼網およびグリルプレート波型を使った調理ができます。
グリルプレート波型については、付属のグリルプレート波型クッキングブックを参照してください。

『グリルを使う準備』(37ページ)
をよく読み、準備をする

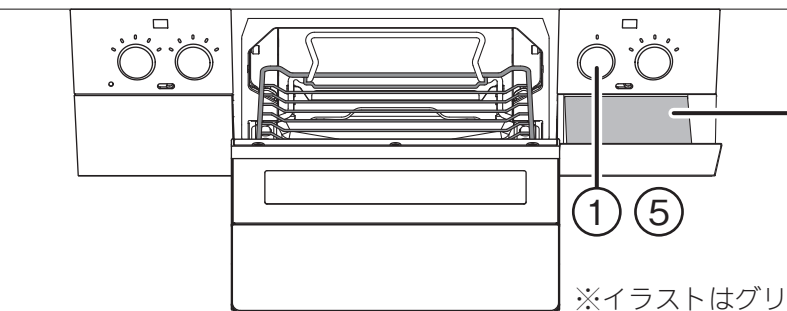
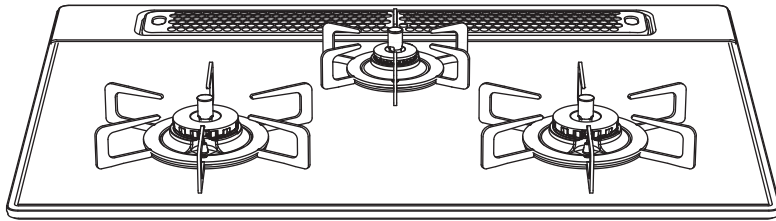

※イラストはグリル焼網を使用した場合です。

警告



禁止

グリルプレート波型は、グリル焼網の上に置いて使用しない
一酸化炭素中毒や異常過熱のおそれがあります。

右操作部

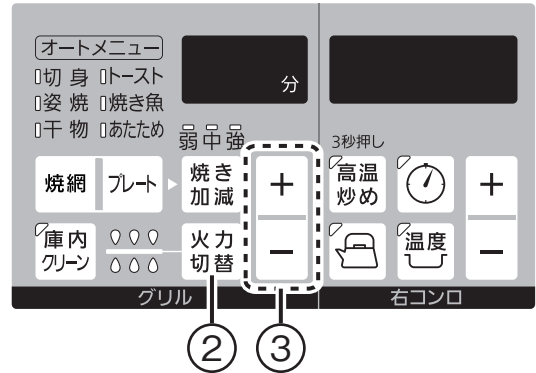

警告



必ず守る

鶏肉などの脂の多い食材を調理するときは、上下の火力を『弱火』にして焼くようにする
グリル受け皿にたまった脂に引火し、火災のおそれがあります。

注意



必ず守る

焼きすぎに注意する
調理物に火がつき火災の原因になります。
グリル庫内で調理物が燃えたり、たまった調理物や脂に引火した場合は、すぐに点火/消火ボタンを押し、消火してください。

ポイント

- ・ 形くずれを防止するために2分程度予熱後、一旦消火してからグリル焼網にサラダ油を塗ってください。
その後、調理物をグリル焼網にのせて再度点火し、火力を調節してタイマーを設定してください。
(詳しくは付属のクッキングブックをご覧ください。)

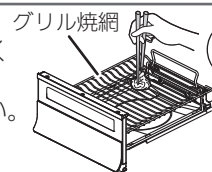

サラダ油を塗る

ご注意ください

- ・ 連続の使用などでグリル庫内が高温になると、安全のため消火します。
連続で使用する場合は、オートメニュー(焼網)(41~44ページ)を使用してください。
グリル過熱防止センサーがはたらいて消火した場合は、点火/消火ボタンを押し、「消火の状態」に戻し、しばらく(グリル焼網：約3分、グリルプレート波型：約5分)待ってから再度点火してください。
- ・ 脂の多い魚を焼いているときは、煙が多く出る場合があります。

次の魚は、とくに焼きすぎに注意してください。

- ・ 干物や薫製、脂分の多い魚(にしん、塩さばなど)
発火しやすいので、調理中はグリル庫内の状態に十分注意してください。
- ・ 小魚の干物(めざし、うるめいわしなど)
焼き時間のめやすは約3分です。(グリル庫内の温度が高い場合は1分程度。)

焼きすぎた場合、魚やたまった脂が燃えて、火災のおそれや機器焼損の原因になります。

お知らせ

- ・ 自動消火や安心・安全機能により火が消えた際に点火/消火ボタンを戻し忘れると、1分おきにブザー音『ピピッ』(5回)でお知らせします。(18ページ)

① 点火する

- 点火／消火ボタンを奥いっぱいまで押し込んで、「点火の状態」にしてください。

※押し込みが足りないと、スパーク(パチパチ)しても火がつかない場合や、一瞬火がついて消える場合があります。
 ※グリルの点火／消火ボタンは回転しません。
 無理に回すと故障の原因になります。

- 着火すると、グリルタイマーがスタートします。

※グリル庫内の温度に応じて、6～9分を自動的に設定します。
 (設定は変更できません)
 ※タイマー表示は、約20秒経過すると点滅から点灯に変わります。
 ※グリルタイマーは安全のため、解除できません。

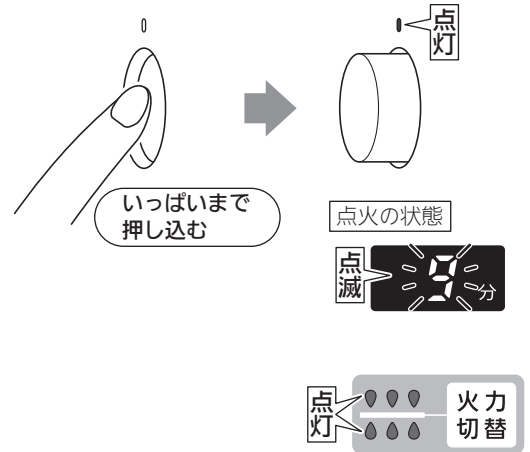

② 火力切替をする

- 火力切替キーを押し、火力切替をしてください。

- 押すたびに、右図のように切り替わります。

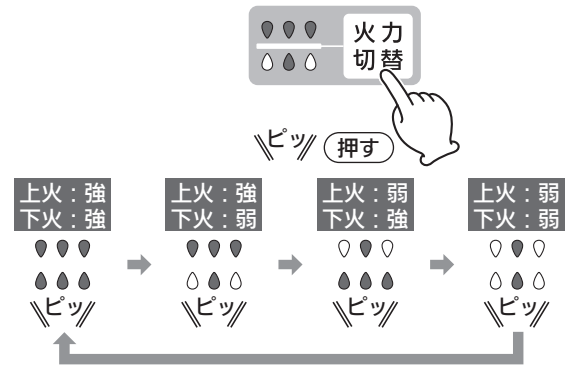

③ タイマーを設定する

- 「+」、「-」キーを押して、タイマーを設定してください。

※1分刻みで1～18分(最長)に設定できます。
 ※タイマー設定時間は調理中でも変更できます。

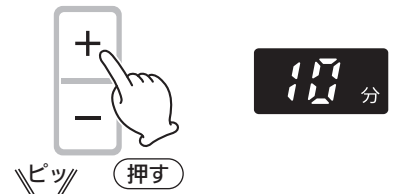

④ タイマーが終了すると自動消火

- タイマーが終了するとブザー音でお知らせし、自動で火が消えます。



⑤ 消火の状態に戻す

- 点火／消火ボタンを押し、「消火の状態」にしてください。



グリル オートメニュー(焼網)

グリル焼網を使い、メニューと焼き加減を設定するだけで自動で焼き上げるモードです。

※オートメニュー(焼網)は魚専用です。オートメニュー(焼網)で調理できる魚の例は、43ページを参照してください。

『グリルを使う準備』(37ページ)

『オートメニュー(焼網)』(43ページ)
をよく読み、準備をする

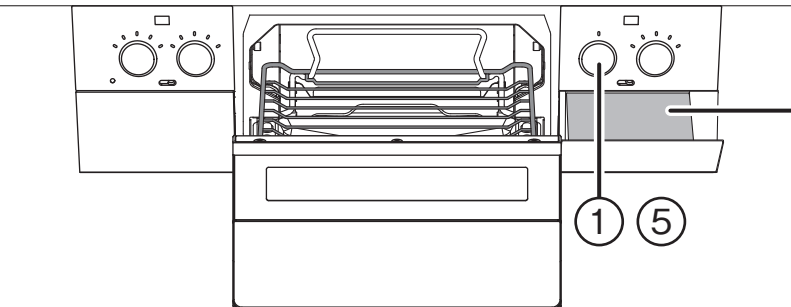
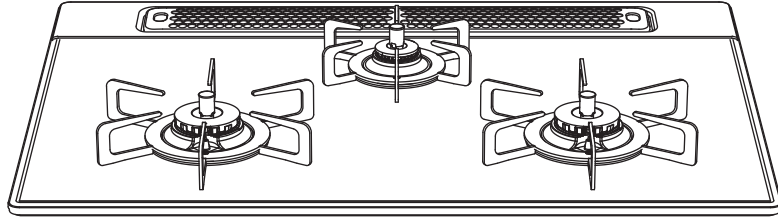

右操作部



警告



必ず守る



禁止

- 調理物の焼き加減が浅い場合や、焼き足したい場合はマニュアルグリル(39ページ)で焼く。その場合、設定時間を短くして焼きすぎに注意してください。焼きすぎた場合、調理物の脂が燃えて、火災のおそれや機器焼損の原因になります。
- みりん干しやみりんづけなど焦げやすいもの、めざしやうるめいわしの丸干しなど水分の少ないもの、ハラスなど特に脂の多いものは、オートメニュー(焼網)を使用しない。焼けすぎにより焦げがひどくなり、発火のおそれがあります。

お願い

- 機器が正しい調理時間を予測するため、以下のことをお守りください。
 - ※魚以外は、マニュアルグリルで焼く。
 - ※予熱しない。
 - ※オートメニュー(焼網)使用中は、グリルとびらを開けない。
 - ※種類や大きさの異なる魚を同時に焼かない。
- グリル庫内の温度が高い場合は、オートメニュー(焼網)を受けつけない場合があります。焼網キーを押すとブザー音『ピー』とグリルタイマー『H』表示でお知らせします。しばらく(約3分)待ってから使用してください。
- 消火後もグリル庫内の余熱を利用するメニューがありますので、オートメニュー(焼網)終了のお知らせがあるまで、グリルとびらは開けないでください。ただし、オートメニュー(焼網)終了のお知らせ後は、すぐに調理物を取り出してください。余熱で焦げることがあります。

お知らせ

- 自動消火や安心・安全機能により火が消えた際に点火/消火ボタンを戻し忘れると、1分おきにブザー音『ピピッ』(5回)でお知らせします。(18ページ)

① 点火する

- 点火/消火ボタンを奥いっぱいまで押し込んで、「点火の状態」にしてください。

※押し込みが足りないと、スパーク(パチパチ)しても火がつかない場合や、一瞬火がついて消える場合があります。

※タイマー表示が点滅している間(約20秒)は、焼網キー、焼き加減キーを受け付けますが、点灯になるとブザー音『ピー』でお知らせし、操作を受け付けません。

※火力切替をすると、焼網キーを受け付けませんので、火力切替せずに設定してください。

※グリルの点火/消火ボタンは回転しません。無理に回すと故障の原因になります。

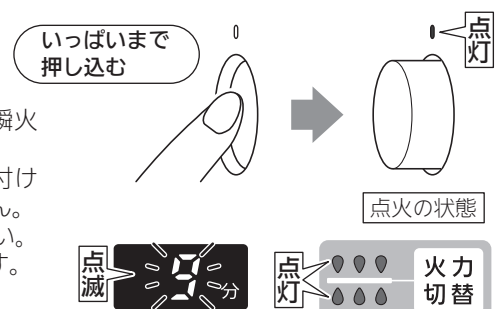

② メニューを設定する

- 着火後すぐに焼網キーを押し、メニューを設定してください。

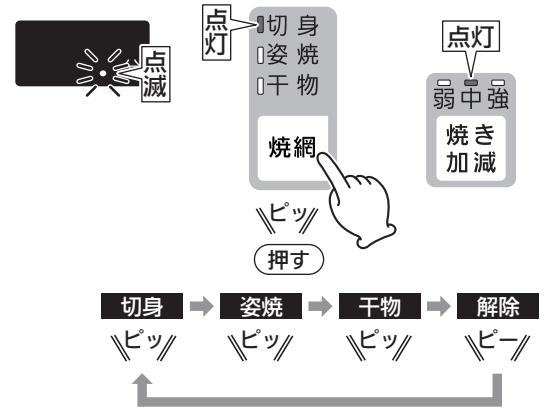

- 押すたびに、右図のように切り替わります。

※機器が調理時間を予測し、残り時間を表示するまで、グリルタイマー表示のドットが点滅します。
(残り時間は、調理物によって表示するタイミングが異なります。)
※設定を解除しても消火しません。

③ 焼き加減を設定する

- 焼き加減キーを押し、焼き加減を設定してください。

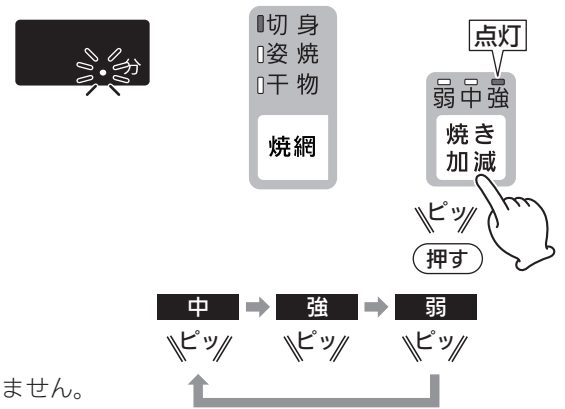

- 押すたびに、右図のように切り替わります。

※設定後は、自動的に火力を切り替えます。
※自動で調理する機能のため、グリルタイマー時間の変更と、火力切替はできません。

④ タイマーが終了すると調理終了

- タイマーが終了するとブザー音でお知らせし、調理が終了します。

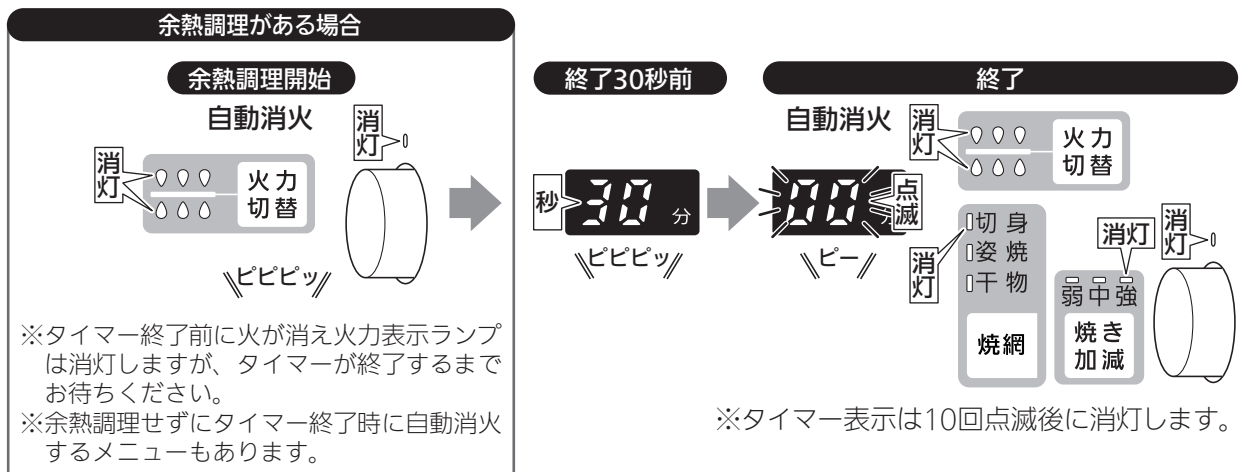

⑤ 消火の状態に戻す

- 点火／消火ボタンを押し、「消火の状態」にしてください。



魚の種類や大きさなどにより、オートメニュー(焼網)と焼き加減を選んでください。

[魚の種類と焼き加減のめやす]

オートメニュー(焼網)	焼き加減弱	焼き加減中	焼き加減強
切身	ぶり照り焼き 1~6切(1切 80g程度) さわらみそ漬け 1~6切(1切 80g程度)	さば切身 1~6切(1切 80g程度) 鮭切身 1~6切(1切 80g程度)	さば切身 1~2切(1切 150g程度) 太刀魚 1~6切(1切 80g程度)
姿焼	さんま※ 1~5尾(1尾 150g程度)	あじ※ 1~5尾(1尾 160g程度) 鯛 1尾(230g程度)	あじ※ 1~5尾(1尾 200g程度) 鯛 1尾(280g程度)
干物	ししゃも 約10尾(160g程度) さんま開き 1~2枚(1枚 100g程度)	あじ開き 1~4枚(1枚 100g程度) 干しかれい 1~2枚(1枚 100g程度)	ほっけ開き 1~2枚(1枚 200g程度)

※：さんま、あじを5尾焼くと、中央の魚(裏面)の焼き加減が浅くなります。1~4尾で焼くことをおすすめします。

魚の置きかた

ポイント

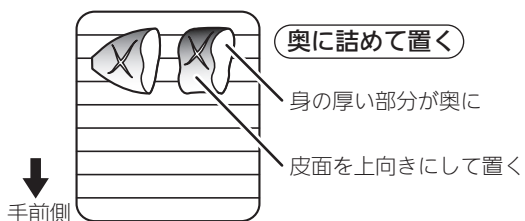

脂のりが悪いみそ(かす)漬け、照り焼きの場合のお願い

- ・脂のりの具合によっては火通りが弱くなる場合があります。
- ・手動(上火：弱、下火：弱)で様子を見ながら追加加熱してください。

尾やヒレをきれいに焼く

- ・多めに塩をつける
- ・アルミはくで包む

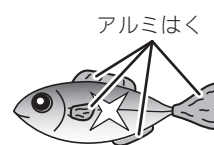

火通りをよくする

- ・皮面に切り目を入れる

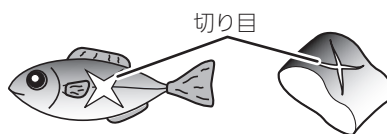

みそ(かす)漬け、照り焼きをきれいに焼く

- ・表面のみそ(かす)やタレを十分にふき取り、焼き加減を弱で調理する

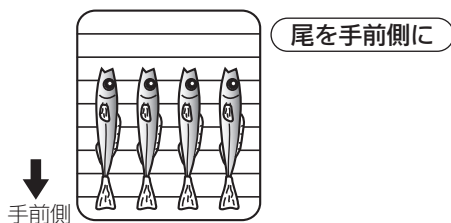
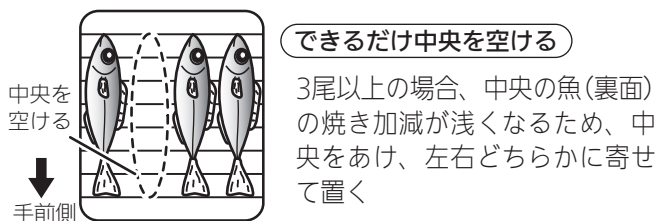
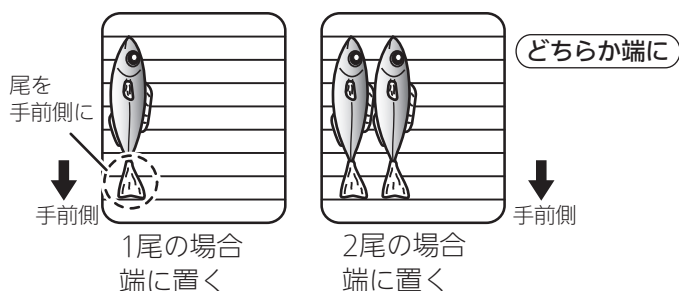

ご注意ください

- ・干物は乾燥しているほど焼けやすくなっています。
- ・脂のりがよい場合は焦げやすくなります。

厚みのある魚の場合のお願い

- ・厚みのある魚など(切身厚さ2.5cm、姿焼厚さ4cmを超えるもの)は中まで火が通りにくいので、マニュアルグリル(39ページ)で様子を見ながら焼いてください。

グリル オートメニュー(プレート)

グリルプレート波型を使い、メニューと焼き加減を設定するだけで自動で焼き上げるモードです。

※オートメニュー(プレート)は魚、トーストの焼き調理や調理済みの揚げもの、焼き魚、焼き鳥のあたため調理専用です。

オートメニュー(プレート)で調理できる調理例は、47ページを参照してください。

※グリルプレート波型以外は使用できません。

※グリルプレート波型を使用するときは、必ずグリル焼網を取り外してください。

『グリルを使う準備』(37ページ)、『オートメニュー(プレート)』(47ページ)をよく読み、準備をする

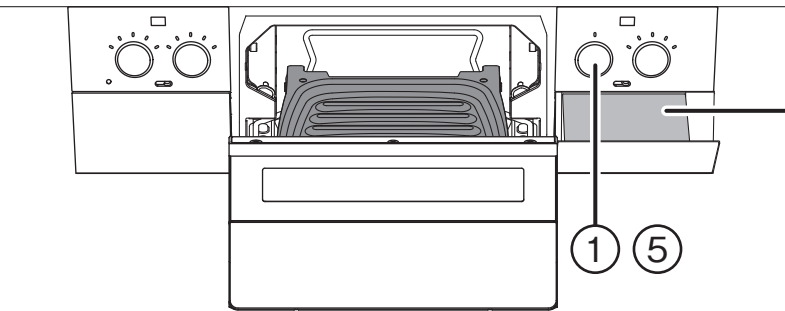
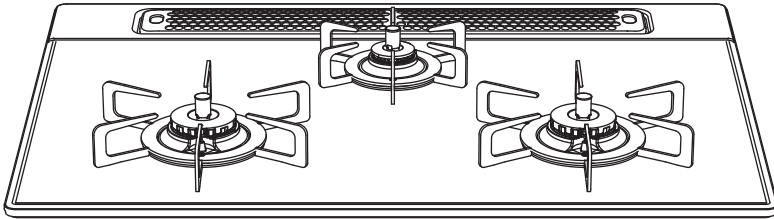

警告



グリルプレート波型は、グリル焼網の上に置いて使用しない

禁止

二酸化炭素中毒や異常過熱のおそれがあります。

右操作部

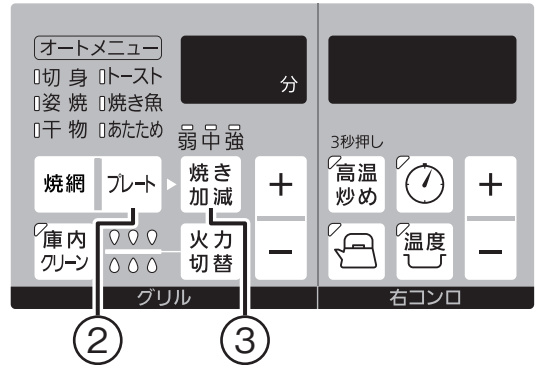

警告



必ず守る



禁止

- 調理物の焼き加減が浅い場合や、焼き足したい場合はマニュアルグリル(39ページ)で焼く。その場合、設定時間を短くして焼きすぎに注意してください。焼きすぎた場合、調理物の脂が燃えて、火災のおそれや機器焼損の原因になります。
- みりん干しやみりんづけなど焦げやすいもの、めざしやうるめいわしの丸干しなど水分の少ないもの、ハラスなど特に脂の多いものは、オートメニュー(プレート)を使用しない。焼けすぎにより焦げがひどくなり、発火のおそれがあります。

お願い

- 機器が正しい調理時間を予測するため、以下のことをお守りください。
 - ※トースト、魚、あたため食材以外は、マニュアルグリルで調理する。
 - ※予熱しない。
 - ※オートメニュー(プレート)使用中は、グリルとびらを開けない。
 - ※種類や大きさの異なる調理物を同時に焼かない。
 - ※あたためは解凍調理には適していません。
- 連続して調理するときなど、グリル庫内の温度が高い場合は、オートメニュー(プレート)を受けつけない場合があります。プレートキーを押すとブザー音『ピピー』とグリルタイマー『H』表示でお知らせします。しばらく(約5分)待ってから使用してください。
- 消火後もグリル庫内の余熱を利用するメニューがありますので、オートメニュー(プレート)終了のお知らせがあるまで、グリルとびらは開けないでください。ただし、オートメニュー(プレート)終了のお知らせ後は、すぐに調理物を取り出してください。余熱で焦げることがあります。

お知らせ

- 自動消火や安心・安全機能により火が消えた際に点火/消火ボタンを戻し忘れると、1分おきにブザー音『ピピッ』(5回)でお知らせします。(18ページ)

1 点火する

- 点火/消火ボタンを奥いっぱいまで押し込んで、「点灯の状態」にしてください。

※押し込みが足りないと、スパーク(パチパチ)しても火がつかない場合や、一瞬火がついて消える場合があります。

※タイマー表示が点滅している間(約20秒)は、プレートキー、焼き加減キーを受け付けませんが、点灯になるとブザー音『ピピー』でお知らせし、操作を受け付けません。

※火力切替をすると、プレートキーを受け付けませんので、火力切替せずに設定してください。

※グリルの点火/消火ボタンは回転しません。無理に回すと故障の原因になります。

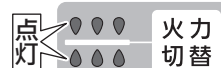
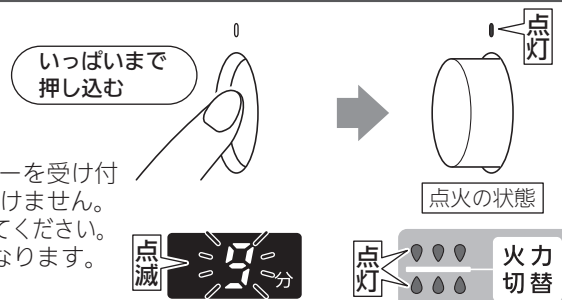

② メニューを設定する

- 着火後すぐにプレートキーを押し、メニューを設定してください。

- 押すたびに、右図のように切り替わります。

※機器が調理時間を予測し、残り時間を表示するまで、グリルタイマー表示のドットが点滅します。
 (残り時間は調理物によって表示するタイミングが異なります。)
 ※設定を解除しても消火しません。

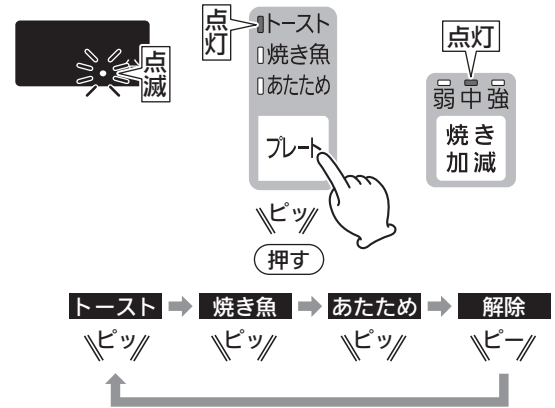

③ 焼き加減を設定する

- 焼き加減キーを押し、焼き加減を設定してください。

- 押すたびに、右図のように切り替わります。

※設定後は、自動的に火力を切り替えます。
 ※自動で調理する機能のため、グリルタイマー時間の変更と、火力切替はできません。

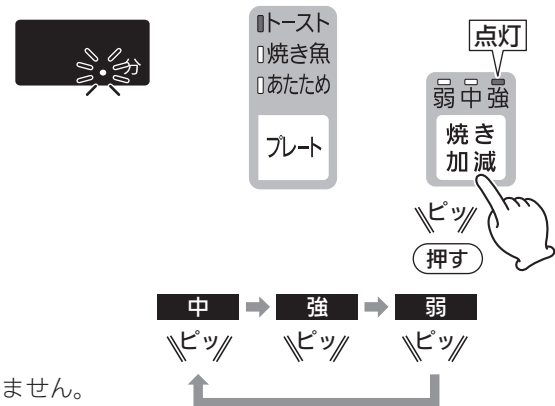

④ タイマーが終了すると調理終了

- タイマーが終了するとブザー音でお知らせし、調理が終了します。

※グリル庫内の温度が高い状態で点火すると「終了30秒前」のお知らせが鳴らない場合があります。

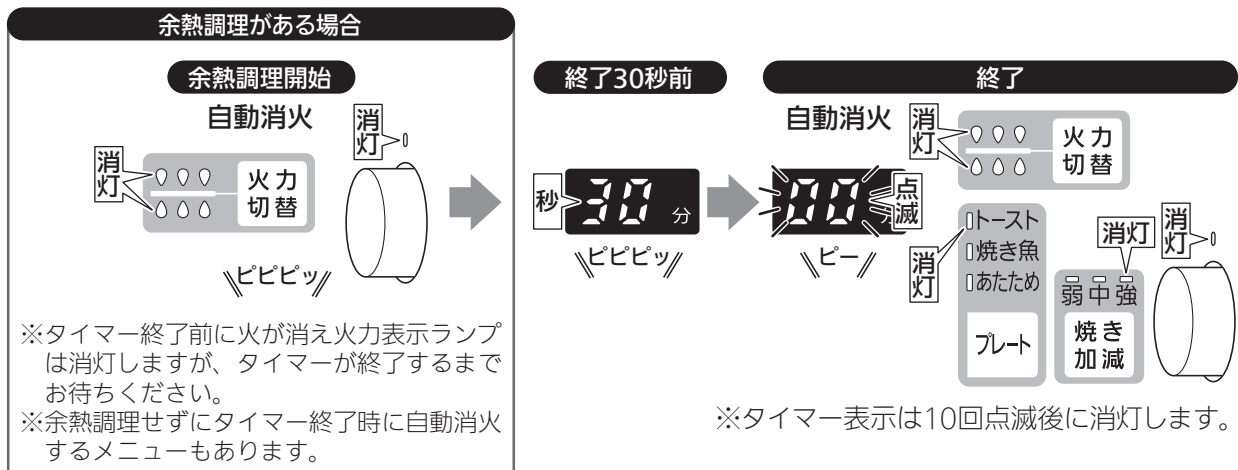

⑤ 消火の状態に戻す

- 点火/消火ボタンを押し、「消火の状態」にしてください。



グリル オートメニュー(プレート)

調理物の種類や大きさなどにより、オートメニュー(プレート)と焼き加減を選んでください。
 [調理物の種類と焼き加減のめやす]

オートメニュー(プレート)	焼き加減弱	焼き加減中	焼き加減強
トースト※3	食パン 1~2枚(4、5、6、8枚切)	食パン 1~2枚(4、5、6、8枚切)	冷凍食パン※1 1~2枚(5、6、8枚切) ※変形したり霜の付いたような冷凍食パンはうまく焼くことができません。 解凍してから焼いてください。
焼き魚※3	さば切身・鮭切身 ぶり照り焼き※2 さわらみそ漬け※2 2~4切(1切 80g程度) さんま開き 1~2枚(1枚 100g程度) あじ開き 1~2枚(1枚 100g程度) 干しかれい 1~2枚(1枚 120g程度) ししゃも 10尾(160g程度)	さんま 1~4尾(1尾 150g程度) 太刀魚切身 2~4切(1切 80g程度) さば切身 1~2切(1切 150g程度) ほっけ開き 1枚(200g程度)	あじ 1~3尾(1尾 160g程度) 鯛 1~2尾(1尾 230g程度)
あたため	かき揚げ 1~4個 (1個 50g、厚さ2cm程度) 焼き鳥(タレ) 1~5本(1本 20g程度) ぶり照り焼き 1~4切(1切 70g程度) うなぎの蒲焼き 1本(120g程度)	コロケ 1~4個 (1個 70g、厚さ2cm程度) から揚げ 3~12個 (1個 30g、厚さ3cm程度) アジフライ 1~4枚 (1枚 70g、厚さ2cm程度) 焼き鳥(塩) 1~5本(1本 40g程度) さば切身・鮭切身 1~4切(1切 70g程度)	とんかつ 1~2枚 (1枚 170g、厚さ2.5cm程度) あじ姿焼き 1~3尾(1尾 130g程度)

※1：4枚切の冷凍食パンは、マニュアルグリルでグリルプレート波型を使用して焼いてください。(39ページ)

※2：調理時は、グリルプレート波型に接する面の焼き色が強くなります。

焼き色の強さが気になる場合は、シリコン樹脂加工のアルミはくを使用してください。

※3：裏面の焼き上がりは、縞状になります。

調理物の置きかた

- ・左側に寄せる

1枚の場合 2枚の場合

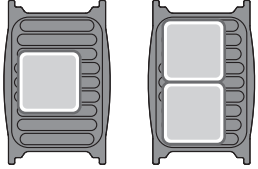

手前側

※食パンの厚さや種類によって、グリルプレート波型に接する面の焼き色が薄くなる場合があります。さらに焼き色を付けたいときは、焼き上がり後、裏返してマニュアルグリル(火力：上火「強」/下火「弱」)で1～2分様子を見ながら焼いてください。(39ページ)

- ・頭を奥に置く
- ・皮面を上向きに置く

1尾の場合 3尾の場合 2切の場合 4切の場合

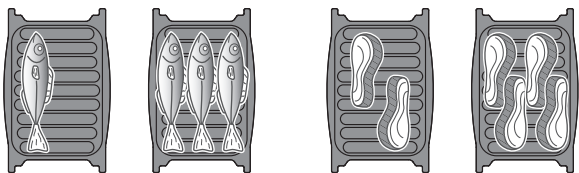

手前側

手前側

2切の場合 4切の場合 1枚の場合 2枚の場合

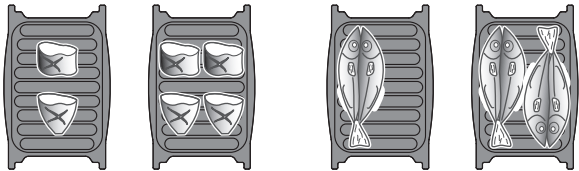

手前側

手前側

1本の場合 5本の場合

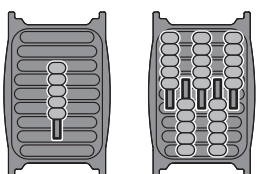

手前側

1個の場合 4個の場合

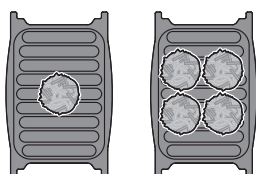

手前側

1枚の場合 4枚の場合

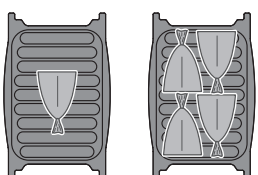

手前側

ポイント

焦げが強くなるように焼く

- ・厚みは3cm(4枚切相当)以下
- ・調理終了後は、すぐに取り出す
- ・バター、糖分が多い種類の食パンは、焼けが強くなりますので、お好みに応じて焼き加減を調整する

尾やヒレをきれいに焼く

- ・多めに塩をつける
- ・アルミはくで包む

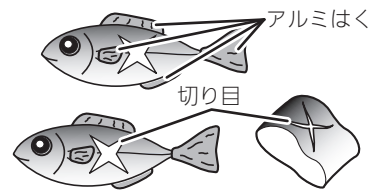

火通りをよくする

- ・皮面に切り目を入れる

みそ(かす)漬け、照り焼きをきれいに焼く

- ・表面のみそ(かす)やタレを十分にふき取り、焼き加減を弱めで調理する



ご注意ください

- ・干物は乾燥しているほど焼けやすくなっています。
- ・脂のりがよい場合は焦げやすくなります。

厚みのある魚の場合のお願い

- ・厚みのある魚など(切身厚さ2.5cm、姿焼厚さ4cmを超えるもの)は中まで火が通りにくいので、マニュアルグリル(39ページ)で様子を見ながら焼いてください。

タレ付きの食材をきれいに焼く

- ・表面のタレを軽くふき取ってから、あたためると焦げにくくなります。

ご注意ください

- ・高温であたためるため、調理物の表面が焦げる場合があります。とくに、表面に凸部があるものや衣が厚い場合は、焦げやすくなります。焦げた場合、焦げた部分を取ってお召し上がりください。
- ・冷蔵庫に入っていた冷たい調理物や大きめの調理物などは、あたたまりにくい場合があります。

大きい調理物の場合のお願い

- ・あたためる調理物の大きさ、形、量、置きかたによって、できあがり具合が異なります。大きめの調理物は半分に切るとあたたまりやすくなります。

グリル クリーンモード

グリル使用後に庫内に残ったにおいやベタつきをボタンひとつで軽減できます。

➡ 『グリルを使う準備』(37ページ)
をよく読み、準備をする

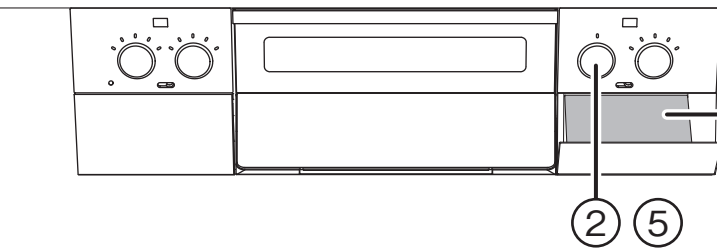
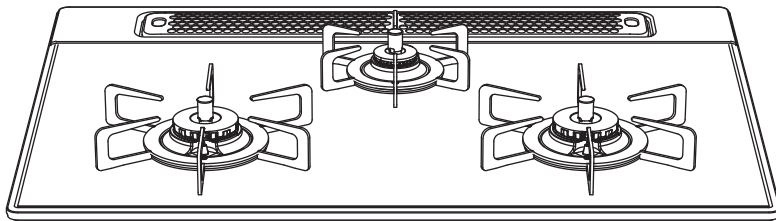

右操作部



③

⚠️ 注意



必ず守る

サイドカバーとグリル焼網または、グリルプレート波型の取り付け、取り外しをするときは、グリルが冷えてから行うやけどのおそれがあります。



禁止

クリーンモードを使用して、調理をしない発火の原因となります。

ポイント

- ・グリル庫内のにおいが気になるときや、グリル部のお手入れをされる際に、クリーンモードを使用してください。※においは軽減しますが、汚れは除去できません。また、汚れの程度により、においの軽減効果が変わります。※グリル庫内の汚れなどにより、煙が出るがありますが、異常ではありません。

お知らせ

- ・自動消火や安心・安全機能により火が消えた際に点火/消火ボタンを戻し忘れると、1分おきにブザー音『ピピッ』(5回)でお知らせします。(18ページ)

1 グリルが冷えてから部品を取り出す

- サイドカバーとグリル焼網または、グリルプレート波型を取り出し、グリルとびらを閉めてください。
※取り外さなかった場合、サイドカバーの汚れが焼きついたり、グリル焼網または、グリルプレート波型のフッ素コートを傷める原因になります。
※サイドカバーとグリル焼網または、グリルプレート波型は取り外した際に、お手入れされることをおすすめします。(63、69、70ページ)

2 点火する

- 点火／消火ボタンを奥いっぱいまで押し込んで、「点火の状態」にしてください。
※押し込みが足りないと、スパーク(パチパチ)しても火がつかない場合や、一瞬火がついて消える場合があります。
※タイマー表示が点滅している間(約20秒)は、庫内クリーンキーを受け付けますが、点灯になるとブザー音『ピー』でお知らせし、操作を受け付けません。
※グリルの点火／消火ボタンは回転しません。無理に回すと故障の原因になります。

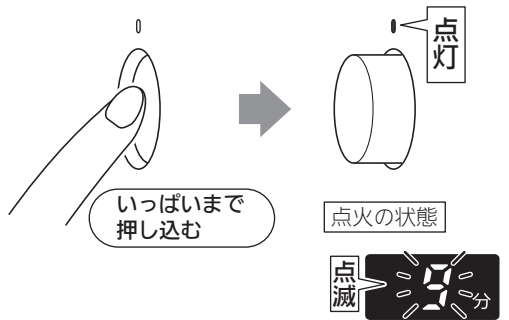

3 クリーンモードを設定する

- 着火後すぐに庫内クリーンキーを0.3秒以上押してください。
※設定を取り消すときは、庫内クリーンキーを押してください。
※設定を取り消しても消火しません。
- 約13分グリルを燃焼します。
※自動機能のため、グリルタイマー時間の変更と、火力切替はできません。



4 クリーンモードが終了すると自動消火

- 約13分グリルを燃焼するとブザー音でお知らせし、自動で火が消えます。

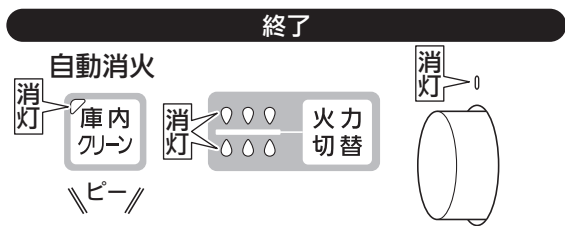

5 消火の状態に戻す

- 点火／消火ボタンを押し、「消火の状態」にしてください。

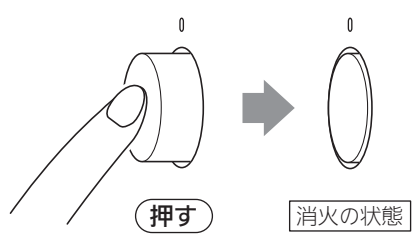

6 グリルが冷えてから部品を取り付ける

- やけどをするおそれがあるため、グリルが十分冷えてから、取り外した部品を取り付けてください。(38、64、69、70ページ)

レンジフード連動機能

ガスビルトインコンロの点火や消火の操作に連動して、自動でレンジフードの運転、停止を行う機能です。

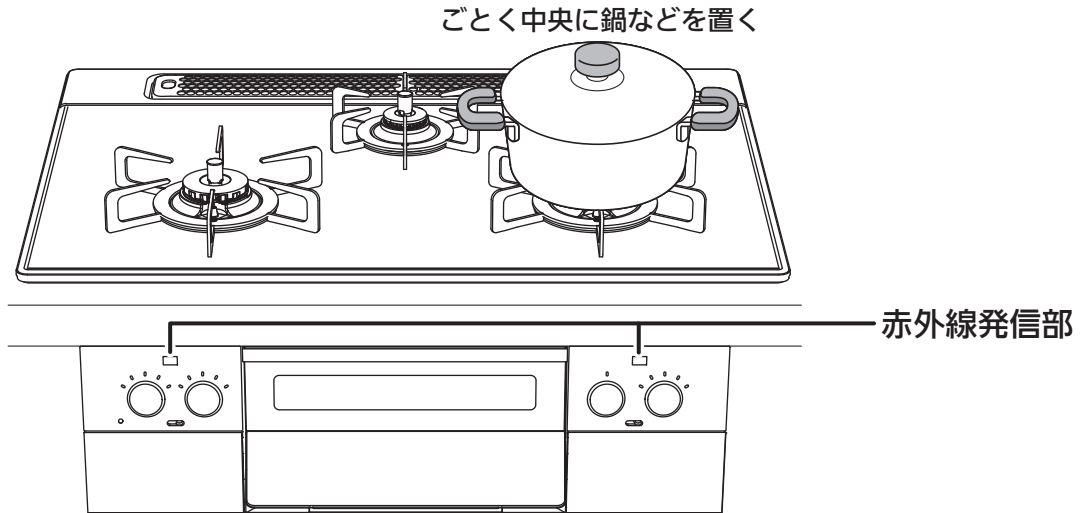

操作について

- レンジフードは、ガスビルトインコンロの点火操作と同時に自動で運転を開始します。
- 消火操作をしたときは自動で停止します。
※レンジフードのタイプにより、タイマー運転し、数分後や設定時間後に停止します。また、停止後に常時換気運転をするタイプもあります。
詳細はレンジフードの取扱説明書を参照してください。
- 消火操作を行っても他のコンロやグリルを使用している場合、レンジフードは停止しません。
- 点火/消火操作時はカウンターから約20~40cm離れ、機器の正面に立って操作してください。
レンジフード連動は、機器からの赤外線信号を人に反射させ、レンジフードで受信し、レンジフードを動作させます。

※連動しにくい場合は、レンジフード側の操作部で操作してください。

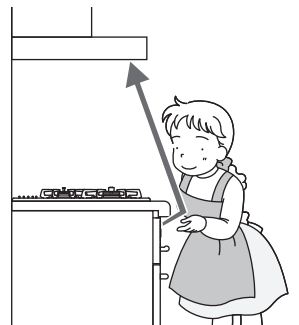

機器の正面に立って操作する

ご注意いただきたいこと

下記の場合は、動作しないおそれがあるので注意してください。

- 赤外線発信部に近すぎる位置や離れて立っている。
- 前かがみで操作し、頭や手で赤外線がさえぎられている。
- 機器の横に立って操作している。
- テレビ、エアコンなどのリモコンを同時に操作している。
- 機器の赤外線発信部やレンジフード側の赤外線受信部が汚れている。
- 赤外線の反射しにくい服(黒い服やビロード、毛糸の服など)を着て操作している。
- レンジフード側の赤外線受信部に太陽光が当たったり、受信部と照明が近すぎる。

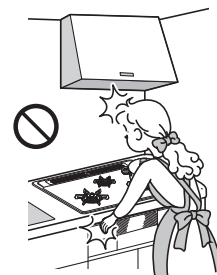

頭や手でさえぎらない

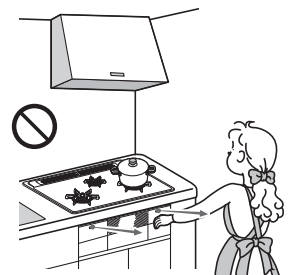

離れて操作しない

お願い

- 連動機能に対応しているレンジフードとの組み合わせが必要です。
※レンジフードの使いかたは、レンジフードの取扱説明書をよくお読みください。

お知らせ

- レンジフード連動機能は解除することができます。
各種設定の変更(カスタマイズ機能) (53ページ)を参照してください。
- コンロ使用時に安心・安全機能がはたらき自動消火した場合、レンジフードは停止しません。
点火/消火ボタンを押し、「消火の状態」にするか、レンジフード側の操作部で停止してください。

各種設定の変更 (カスタマイズ機能)

初期設定から、お好みの設定に変更できます。
※乾電池を抜いても、変更した設定はリセットされません。

項目番号	項目	説明	設定番号	設定内容
01	前回故障情報	故障状況を確認するための情報を表示します。		お知らせ表示と部位を交互に表示します。 (79ページ参照)
02	前々回故障情報			
03	コンロ消し忘れ消火機能	コンロ消し忘れ消火機能の時間を変更できます。 (全コンロ同時に変更されます)	3~12 ※1参照	30~120分 120分(初期設定)
04	湯わかしお知らせ時間	ふっとうのお知らせをするタイミングを5段階で設定できます。 (左右コンロ同時に設定が変更されます)	1	早め
			2	やや早め
			3	標準(初期設定)
			4	やや遅め
			5	遅め
05	ごはん炊き上げ調整	コンロのごはんの炊き加減を3段階で設定できます。	1	弱め(やわらかめ)
06	もっちり炊き上げ調整		2	標準(初期設定)
07	炊きこみおこげ調整	コンロの炊きこみおこげ加減を3段階で設定できます。	1	弱め(おこげ少なめ)
			2	標準(初期設定)
			3	強め(おこげ多め)
08	強火切替時のブザー音	コンロの火力を弱火から強火に自動で切り替えるときにお知らせするブザー音の有無を設定できます。	on oF	設定(初期設定) 解除
09	感震停止機能	感震停止機能の有無を設定できます。	on oF	設定(初期設定) 解除
10	レンジフード連動機能	レンジフードをガスビルトインコンロと連動させる機能の有無を設定できます。	on	設定(初期設定)
			oF	解除
11	お知らせサイン	お知らせサインの有無を設定できます。	on	設定(初期設定)
			oF	解除
12	設定リセット	設定変更(カスタマイズ)した設定をすべて初期設定に戻します。		<リセット方法> 右コンロ用 「+」、「-」キー同時3秒押し

※1：消し忘れ消火機能の設定時間と設定番号

設定番号	3	4	5	6	7	8	9	10	11	12
コンロ消し忘れ消火機能設定時間	30分	40分	50分	60分	70分	80分	90分	100分	110分	120分
連続使用可能時間	通常時									
	30分	40分	50分	60分	70分	80分	90分	100分	110分	120分
タイマー設定可能時間	高温炒めモード使用時									
	30分	40分	50分	60分	60分	60分	60分	60分	60分	60分
		1~120分								

※コンロ消し忘れ消火機能の設定時間を変更した場合は、コンロの連続使用可能時間も変更されますので注意してください。
ただし、通常時のタイマーモード使用時は、タイマー設定時間を優先します。

例)コンロ消し忘れ消火機能の設定時間が90分の場合

コンロの連続使用可能時間：90分、高温炒めモード使用時は60分、タイマー設定可能時間：1~120分となります。

1 設定準備をする

- ガス栓を『閉』の状態にしてください。

設定変更操作時に下記の機能がはたりますが、操作を続けてください

※「点火の状態」にすると、着火しないため、ブザー音でお知らせし、コンロタイマー表示部に『11または12⇄_1または_2または_3』が点滅表示されます。
※点火/消火ボタンを押し込むと、スパーク(パチパチ)しますので、ガス栓を閉めても配管内に残ったガスにより、着火する場合があります。
※お知らせ機能により、「点火の状態」より1分経過するとブザー音『ピピッ』(5回)が鳴ります。

- 鍋などを置いてからいずれかのコンロの点火/消火ボタンを奥いっぱいまで押し込んで、「点火の状態」にしてください。

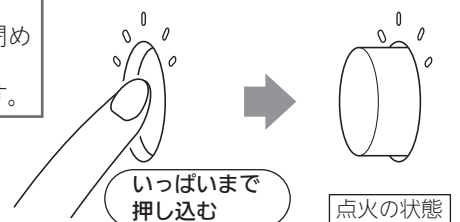

1 設定準備をする(続き)

- 点火操作後10秒以内に、グリル用「+」、「-」キーを同時に3秒以上押してください。
グリルタイマー表示部に項目番号、右コンロタイマー表示部に設定番号が表示されます。

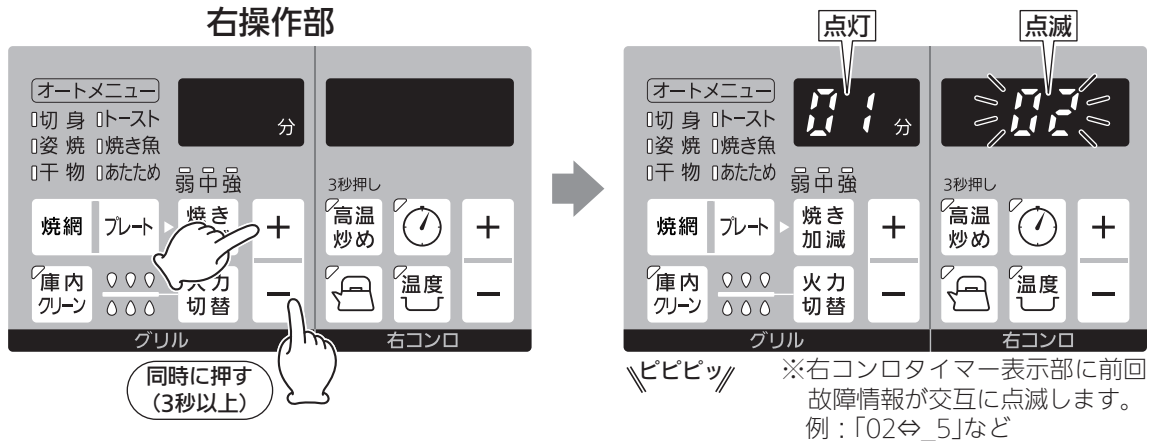

2 変更する項目を選択する

- グリルタイマー「+」、「-」キーを押し、変更したい項目番号を選択してください。
例)グリルタイマー表示部「03」の場合

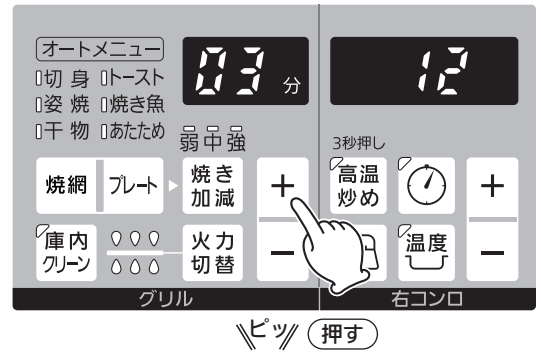

3 設定内容を選択する

- 右コンロ用「+」、「-」キーを押し、変更したい設定番号を選択してください。
※項目番号「12」(設定リセット)時は、設定がリセットされると、「00」が点灯します。
※他の項目を続けて変更することができます。

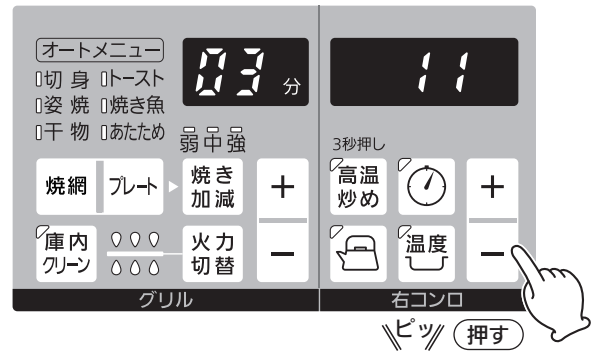

4 設定を確定する

- 点火/消火ボタンを押し、「消火の状態」に戻して、設定を確定してください。
※最後の操作から約30秒経過すると、ブザー音『ピー』でお知らせし、設定が確定します。
ただし、この場合はコンロタイマー表示部に『11または12⇄_1または_2または_3』が点滅表示する場合があります。
点火/消火ボタンを「消火の状態」に戻してください。

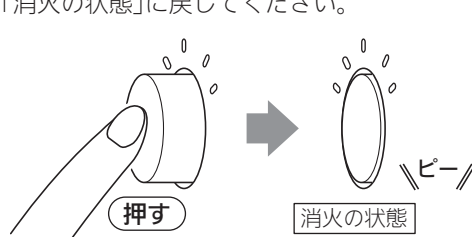

- ガス栓を『開』の状態にしてください。

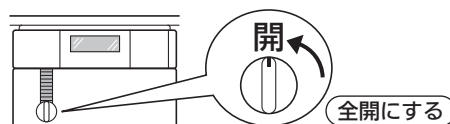

日常点検とお手入れ

- ・日常の点検とお手入れは必ず行ってください。
- ・煮こぼれや誤って鍋をひっくり返すなど、機器内に多量の煮汁などが入った場合は、機器の故障や寿命が短くなるおそれがありますので、東邦ガス修理受付ダイヤルにお問い合わせください。

日常点検について

機器のまわりに可燃物などはありますか？

機器のまわりに可燃物がないようにしてください。(8ページ)

各部品は正しく取り付けられていますか？

バーナーキャップ、ごとくなど正しく取り付けられた状態でお使いください。(59～60ページ)

汚れていませんか？

煮こぼれやグリル使用後などで機器が汚れているときはお手入れしてください。
温度センサーを押し、スムーズに上下に動くか確認してください。
汚れていると動きが悪くなり、温度センサーが正しくはたらかない場合があります。(60ページ)
スムーズに動かない場合は、必ず点検・修理を依頼してください。

警告



必ず守る

- ・お手入れは、ガス栓を閉め、機器が冷めてから手袋をはめて行うとくにグリル排気口の内側(奥側)、グリル庫内をお手入れするときは、十分注意するやけどや機器の突起物などでけがをする原因になります。
- ・点火/消火ボタンをロックする(22ページ)
誤って点火/消火ボタンを押すと、やけどの原因になります。
- ・お手入れ後は、機器およびグリル庫内にふきん、紙類などを置き忘れていないか必ず確認する火災の原因になります。

お願い

- ・道具や洗剤を目立たない部分で試してから、使用してください。
- ・食器洗い乾燥機で洗う場合、専用洗剤・食器洗い乾燥機の取扱説明書をよく読んで、使用してください。
また、煮洗いや食器洗い乾燥機で洗う場合などは、変色したり、ツヤがなくなる場合があります。
- ・汚れたままにすると汚れがこびり付き、取れにくくなりますので、使用の都度お手入れしてください。
煮こぼれをしたまま放置するとお手入れする部品が固着し、外れにくくなったり、故障の原因になります。
※とくに砂糖などを含んだ濃い汁は、すぐにふき取ってください。焼きついて掃除が困難になります。
- ・バーナーキャップ、ごとく、グリル排気口カバー、グリル排気口ちり受け、グリル部品(グリルとびら、グリル焼網、グリル焼網支持台、グリルプレート波型、油はねガード、グリル受け皿、サイドカバー)は取り外して洗うことができます。それ以外の部品は、絶対に取り外さないでください。

ステンレス製の部品について

- ・商品コードの末尾が(STPS)、(STOR)、(STRS)のごとくの材質として、ステンレスを採用しています。
 - ・ステンレスは、その美しさに加えて錆や腐食に対し優れた特性を備えていますが、反面、炎で熱せられると変色し、色調が変化する特性も持っています。
 - ・コンロを使用すると、ごとくが変色しますが、これは異常ではありません。
専用のステンレス用クリーナー(83ページ)で、お手入れすることができます。
(ごとくの炎が当たる部分などは、高温となるため変色が残ります。)
- ※コンロを使用すると再度変色します。

お手入れ道具、洗剤について

適しているもの

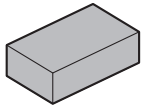

やわらかいスポンジたわし



やわらかい布

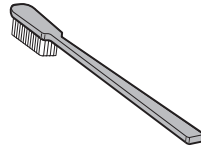

やわらかい歯ブラシ



台所用中性洗剤

トッププレート(ガラス面)のみ



ガラストップコンロ用
クリーナー(83ページ)



クリームクレンザー
※常用しないでください



メラミンスポンジ

ステンレス製のごとくのみ



ステンレス用クリーナー(83ページ)
※常用しないでください。

⊘ 適していないもの

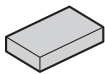

ナイロンたわし



亀の子たわし



金属たわし

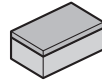

スポンジたわしの硬い面



メラミンスポンジ

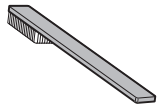

硬いブラシ



みがき粉



クレンザー



歯みがき粉



クリーム
クレンザー



漂白剤、
酸性洗剤、
アルカリ性洗剤



弱酸性洗剤、
弱アルカリ性洗剤



シンナー、
ベンジン、
アルコール



重曹

・表面のキズや、表面が変質し、はがれ、変色、さび、割れ、トッププレート外周枠のはがれの原因になります。

直接かけて使用しない



スプレー式洗剤

・直接かけて使用すると機器内部に洗剤が入り、故障の原因になります。必ずやわらかい布やスポンジたわしなどに含ませてから使用してください。

絶対に使用しない



可燃性スプレー、浸透液、潤滑剤

・引火して火災の原因になります。

お手入れ

お手入れできる部品

◎マークの説明 (例) **ごとく** : 部品の名称

① 59ページ : 取り外しかた、お手入れ方法、取り付けかたの参照番号と参照ページ

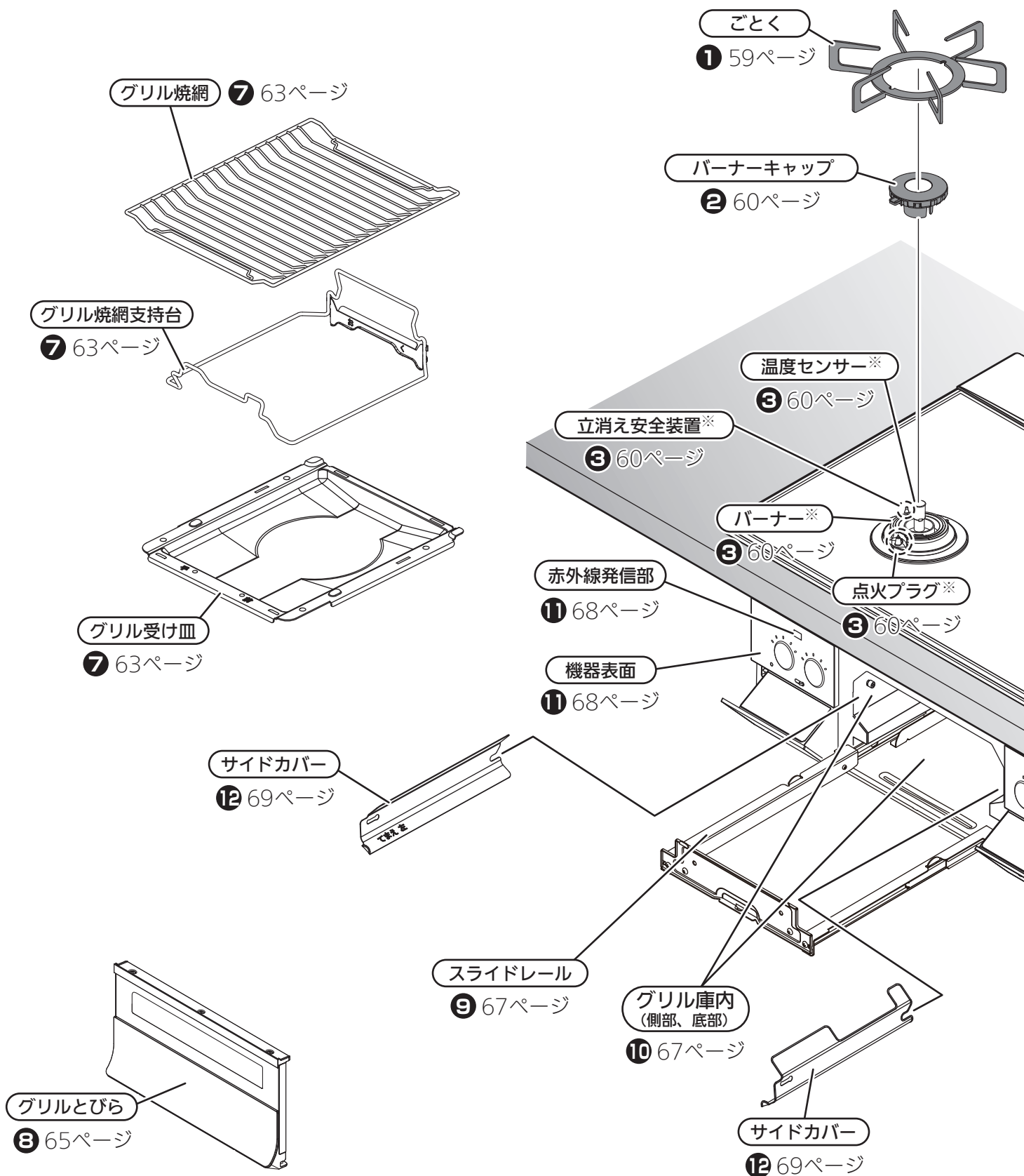

※バーナー、温度センサー、点火プラグ、立消え安全装置は、すべてのコンロバーナーに付いています。

- ◎お手入れの前には、
 - ・機器が冷めていることを確認する
 - ・ガス栓を閉める
 - ・点火/消火ボタンをロックする(22ページ)
 - ・手袋をする
- ◎汚れたら、その都度きれいにお手入れする
- ◎お手入れをしたあとは、洗剤や水分が残らないようにする
- ◎部品を取り付けたあとは、浮き(傾き)がないこと、グリルとびらがスムーズに開閉できることを確認する

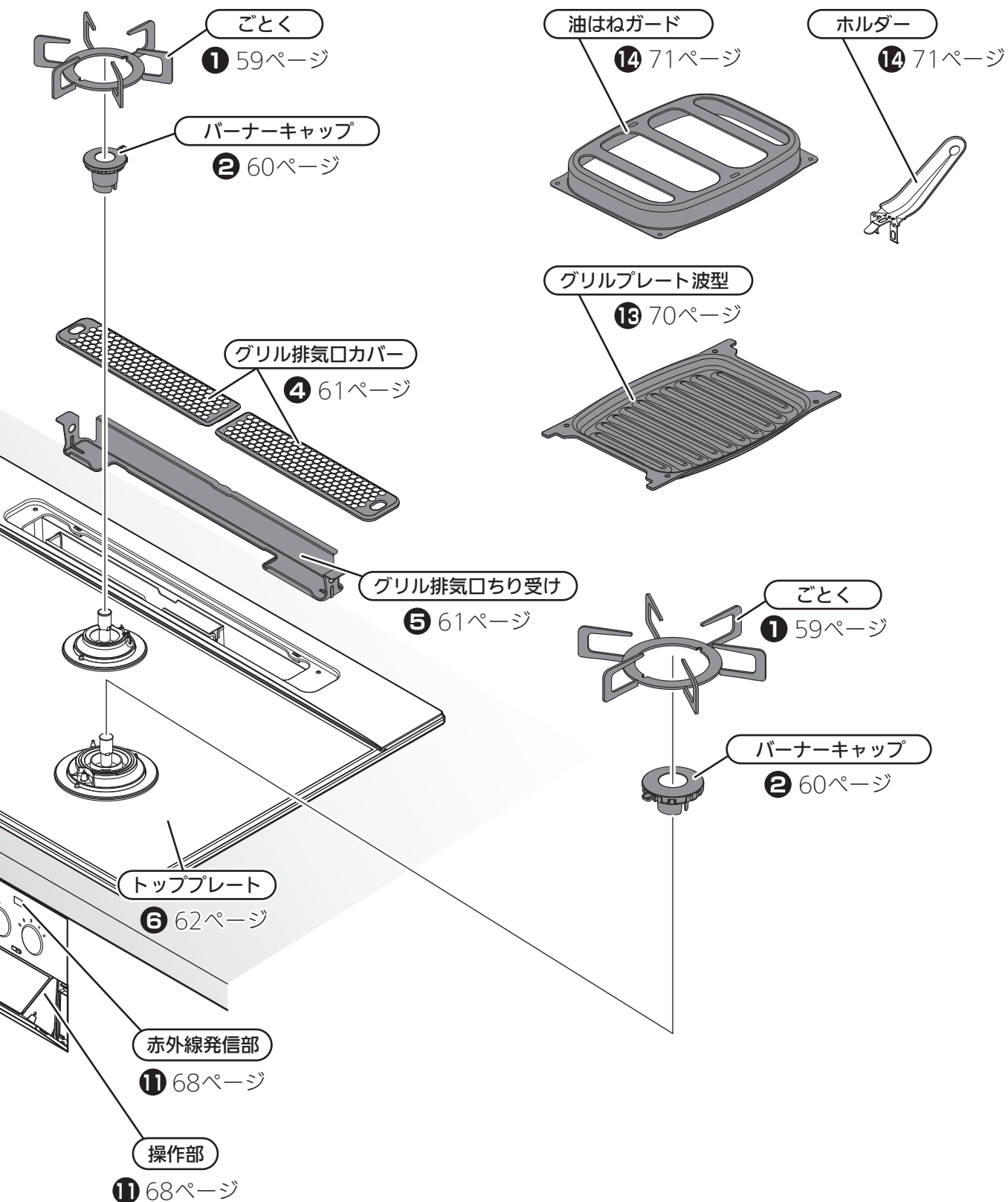

お知らせ

・ごとく、バーナーキャップ、グリル排気口カバー、グリル排気口ちり受け、グリル焼網、グリル焼網支持台、グリルプレート波型、油はねガード、グリル受け皿、サイドカバーは消耗部品です。東邦ガス修理受付ダイヤルにお問い合わせください。

お手入れ

取り外しかた、お手入れ方法、取り付けかた

1

ごとく

取り外しかた

・ごとくを真っ直ぐ上に持ち上げて、取り外してください。

お手入れ方法

・台所用中性洗剤を含ませた布やスポンジで汚れをふき取ったあと、洗剤が残らないように水ぶきし、水分が残らないように乾いた布でふき取ってください。
 ※汚れがついたまま使用すると、汚れが落ちにくくなります。

取れにくい汚れのときは・・・

・台所用中性洗剤で丸洗いしたあと、洗剤が残らないように水洗いし、水分が残らないように乾いた布でふき取ってください。
 ※ステンレス仕様のごとくが変色した場合は、やわらかい布やスポンジ、丸めたラップに専用のステンレスクリーナー(83ページ)をつけてこすり、ふき取ってください。

それでも汚れが取れないとき!

・煮洗いするとさらに汚れが取れやすくなります。
 水を入れた大きめの鍋で約30分加熱し、冷ましてから取り出し、水洗いして水気をふき取ってください。
 ※表面が変色することがありますが、使用上問題ありません。
 ※ごとく、グリル排気口カバー以外は、煮洗いしないでください。

ゴム足について(アルミトッププレート仕様のみ)

- ・ごとくのゴム足に煮汁や調味料が付着しても問題ありませんが、こまめに掃除してください。
- ・ゴム足とごとくのすき間に汚れがたまった場合は、中性洗剤と歯ブラシなどでお手入れしてください。
- ・ゴム足は、ごとくにはめ込まれているため、無理に引っ張ったり押ししたりすると、外れたり破れたりするので注意してください。
- ・お手入れ後、ごとくのゴム足が外れていないか確認してください。外れるとごとくのガタツキやトッププレートのキズの原因になります。

取り付けかた

・ごとく内側の凹部(前後2カ所)を、バーナーリングの凸部(前後2カ所)に入れて、浮きがないように取り付けてください。

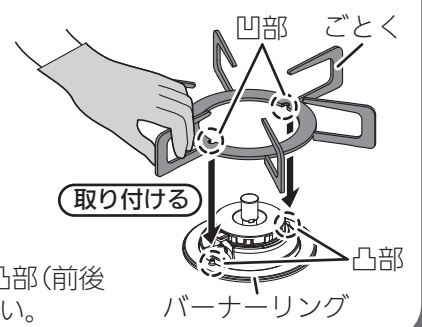
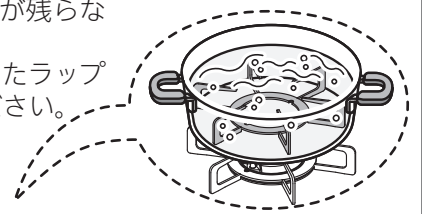
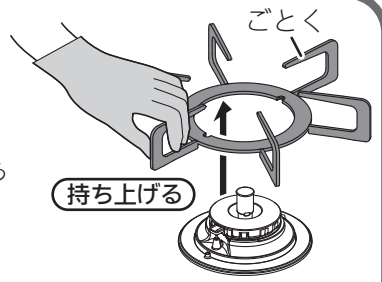

⚠注意



温度センサーは、こまめにお手入れし、上下にスムーズに動くことを確認する

必ず守る

鍋底に温度センサーが密着しなくなり、調理油が発火する場合があります。
 また、動きが悪いと鍋などが傾き、お湯などがこぼれ、やけどの原因にもなります。
 密着しない場合、点検、修理を依頼してください。

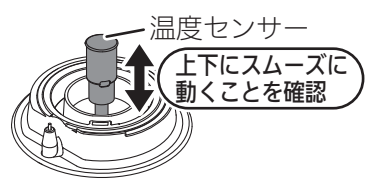

バーナーキャップは正しく取り付ける

必ず守る

誤った取り付けかた(浮き、裏返しなど)で使用すると、
 ・点火しない場合があります。
 ・炎のふぞろいや逆火で不完全燃焼、一酸化炭素中毒のおそれや変形の原因になります。
 ・機器の中に炎がもぐりこんで、焼損する原因になります。
 ・機器寿命が短くなるおそれがあります。



ごとくは正しく取り付ける

必ず守る

誤った取り付けかた(浮き、裏返し、ズレなど)で使用すると、鍋などが不安定になり、傾いたり、倒れたりし、やけど、点火不良、不完全燃焼、変形の原因になります。また、取り付けの際に衝撃を加えると、トッププレートにキズがついたり、ガラスが割れる原因になります。



ごとくに取り付けられているゴム足が外れていないか確認する(アルミトッププレート仕様のみ)
 ゴム足が外れていると、トッププレートのキズやごとくのガタツキの原因になります。

必ず守る

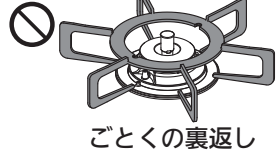
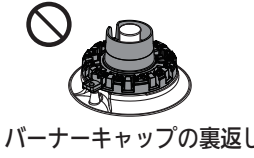
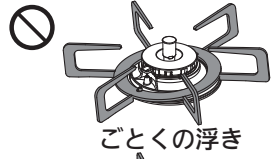
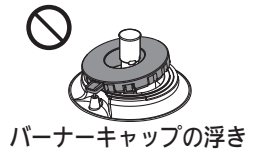

- ◎お手入れの前には、
 - ・機器が冷めていることを確認する
 - ・ガス栓を閉める
 - ・点火/消火ボタンをロックする(22ページ)
 - ・手袋をする
- ◎汚れたら、その都度きれいにお手入れする
- ◎お手入れをしたあとは、洗剤や水分が残らないようにする
- ◎部品を取り付けたあとは、浮き(傾き)がないことを確認する

2

バーナーキャップ

取り外しかた

- ・バーナーキャップを真っ直ぐ上に持ち上げて、取り外してください。

持ち上げる

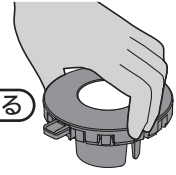

お手入れ方法

- ・台所用中性洗剤を含ませた布やスポンジで汚れをふき取ったあと、洗剤が残らないように水ぶきし、水分が残らないように乾いた布でふき取ってください。
- ※水分が残ったまま取り付けると、点火不良や不完全燃焼の原因になります。

取れにくい汚れのときは・・・

- ・台所用中性洗剤で丸洗いしたあと、洗剤が残らないように水洗いし、水分が残らないように乾いた布でふき取ってください。

目づまりしたときは

- ・凹部や溝部は、やわらかい歯ブラシなどでお手入れしてください。こびり付いた汚れは、つまようじなどで取り除いてください。
- ※目づまりや汚れは、点火不良や不完全燃焼の原因になります。

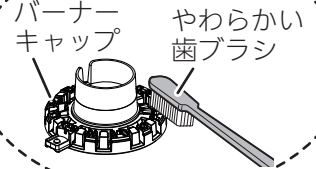

取り付けかた

- ・バーナーキャップの爪部が、点火プラグの真上にくるように合わせ、浮きがないように取り付けてください。(点火プラグに衝撃をあたえないようにしてください。)

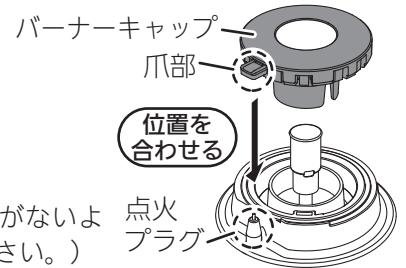

3

バーナー、点火プラグ、立消え安全装置、温度センサー

※バーナー、点火プラグ、立消え安全装置、温度センサーは取り外せません。

お手入れ方法

- ・水を含ませて、かたくしぼった布で煮こぼれなどの汚れをふき取ったあと、水分が残らないように乾いた布で再度ふき取ってください。
- ※温度センサーをお手入れするときは、温度センサーが曲がらないように、片手を添えてください。
- ※洗剤などは使用しないでください。
- ※点火プラグ、立消え安全装置、温度センサーはキズつけたり、衝撃をあたえないようにしてください。位置が変わったり、傾くと安心・安全機能が正しくはたらかないおそれがあります。
- ※点火プラグ、立消え安全装置の汚れは、点火不良や不完全燃焼の原因になります。

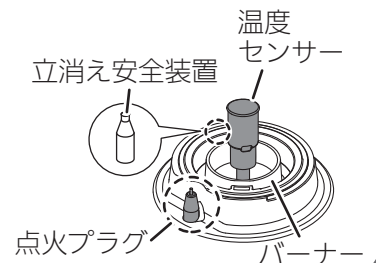

4

グリル排気口カバー

取り外しかた

- グリル排気口カバーを真っ直ぐ上に持ち上げて、取り外してください。

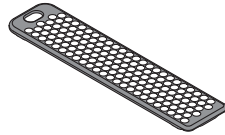

お手入れ方法

- 台所用中性洗剤を含ませた布やスポンジで汚れをふき取ったあと、洗剤が残らないように水ぶきし、水分が残らないように乾いた布でふき取ってください。
- ※汚れがついたまま使用すると、汚れが取れにくくなります。

取れにくい汚れのときは・・・

- 台所用中性洗剤で丸洗いしたあと、洗剤が残らないように水洗いし、水分が残らないように乾いた布でふき取ってください。

それでも汚れが取れないとき！

- 煮洗いするとさらに汚れが取れやすくなります。水を入れた大きめの鍋で約30分加熱し、冷ましてから取り出し、水洗いして水気をふき取ってください。
- ※表面が変色することがありますが、使用上問題ありません。
- ※ごとく、グリル排気口カバー以外は、煮洗いしないでください。

取り付けかた

- グリル排気口カバーの穴部を端に向けて、グリル排気口の枠に合わせて、取り付けてください。
- ※グリル排気口カバーを正しく取り付けないと、グリル使用時に焼け足りなかったり、焼きムラの原因となります。

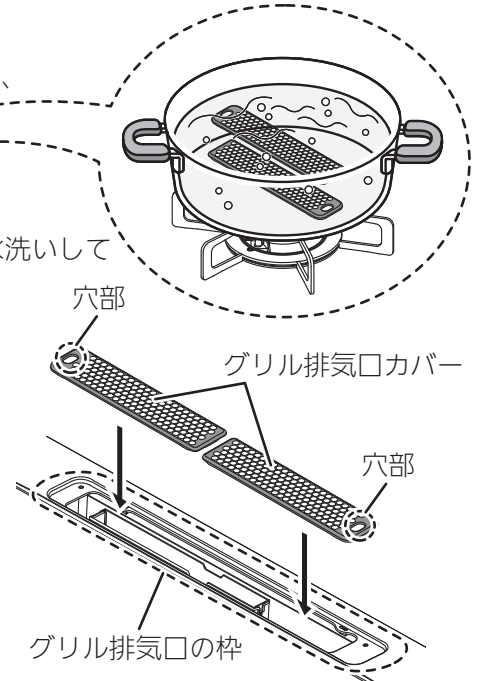

5

グリル排気口ちり受け

取り外しかた

- グリル排気口カバー(4)を取り外し、グリル排気口ちり受けの指かけ部に指を引っ掛け、真っ直ぐ上に持ち上げて、取り外してください。
- ※コンロ下にガスオーブンが設置されている場合は、グリル排気口ちり受けは取り付けられていません。

お手入れ方法

- 台所用中性洗剤を含ませた布やスポンジで汚れをふき取ったあと、洗剤が残らないように水ぶきし、水分が残らないように乾いた布でふき取ってください。
- ※汚れがついたまま使用すると、汚れが取れにくくなります。

取れにくい汚れのときは・・・

- 台所用中性洗剤で丸洗いしたあと、洗剤が残らないように水洗いし、水分が残らないように乾いた布でふき取ってください。

取り付けかた

- 指かけ部を上にし、欠き部をグリル排気筒に合わせ、指かけ部が平面部にのるように取り付けてください。

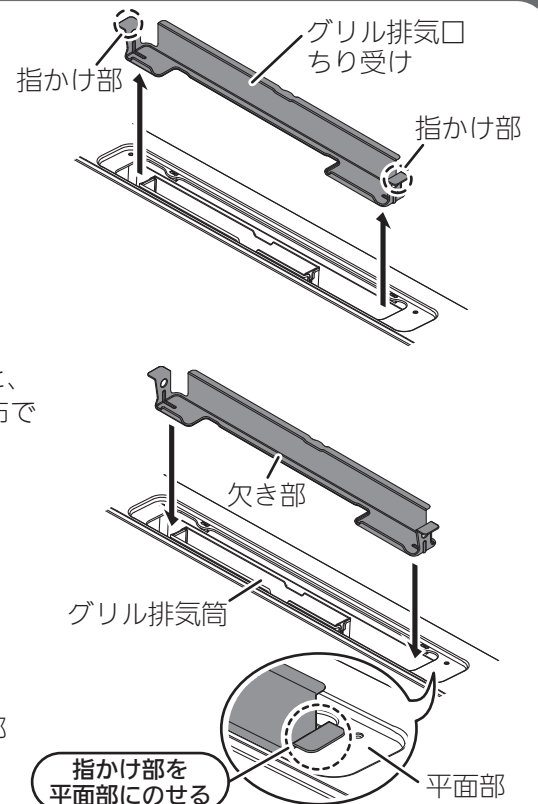

- ◎お手入れの前には、
 - ・機器が冷めていることを確認する
 - ・ガス栓を閉める
 - ・点火/消火ボタンをロックする(22ページ)
 - ・手袋をする
- ◎汚れたら、その都度きれいにお手入れする
- ◎お手入れをしたあとは、洗剤や水分が残らないようにする
- ◎部品を取り付けたあとは、浮き(傾き)がないことを確認する

6

トッププレート

※トッププレートは取り外せません。

※トッププレートは①～②、④～⑤の部品を取り外してから、お手入れしてください。

お手入れ方法 (ガラストッププレート仕様)

- ・水を含ませたスポンジ、布などのやわらかい物でふき取り、水分が残らないように乾いた布でふき取ってください。または、台所用中性洗剤を含ませたスポンジ、布などのやわらかい物でふき取り、洗剤が残らないように水ぶきしてください。
- ※煮こぼれした場合は、その都度必ずふき取ってください。煮こぼれを放置されますと、バーナーリングのすき間よりトッププレート内部に煮汁が入り、トッププレートの変色の原因になります。

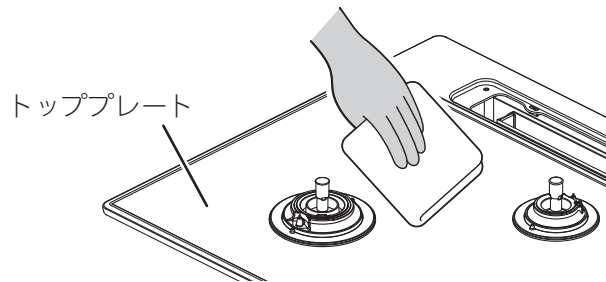

ガラス部の取れにくい汚れは・・・

- ・メラミン樹脂系のスポンジを使用したり、丸めたラップに専用のガラストップコンロ用クリーナー(83ページ)やクリームクレンザーをつけてこすり、ふき取ってください。
- ※クリームクレンザーは常用しないでください。また、ガラス部以外には使用しないでください。塗装のはがれ、色が薄くなる、光沢がなくなるなどの原因になります。

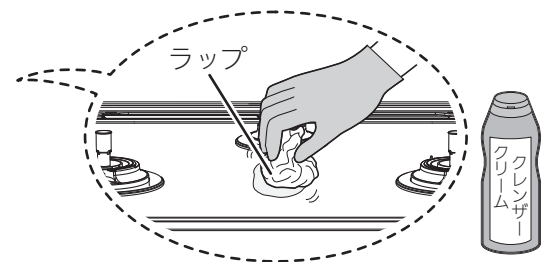

お手入れ方法 (アルミトッププレート仕様)

- ・水を含ませたスポンジ、布などのやわらかい物でふき取り、水分が残らないように乾いた布でふき取ってください。または、台所用中性洗剤を含ませたスポンジ、布などのやわらかい物でふき取り、洗剤が残らないように水ぶきしてください。
- ※表面についた煮こぼれなどの汚れをそのままにしておくと、こびりついて取れにくくなり、シミが残ることがあります。使用のたびにこまめにふき取ってください。とくに砂糖などを含んだ濃い汁は、すぐにふき取ってください。焼きついて掃除が困難になります。

お願い

トッププレートには、安全に関するラベルが貼り付けてあります。もし、はがれたり、読めなくなった場合は、お買い上げの販売店または、東邦ガス修理受付ダイヤルに連絡してください。貼り替える場合は、トッププレートの汚れをふき取り、同じ場所に貼り付けてください。

7

グリル焼網、グリル焼網支持台、グリル受け皿

取り外しかた

- 1 グリルとびらを持って、水平にゆっくりと手前に止まるまで引き出してください。
※スライドレールは取り外せません。

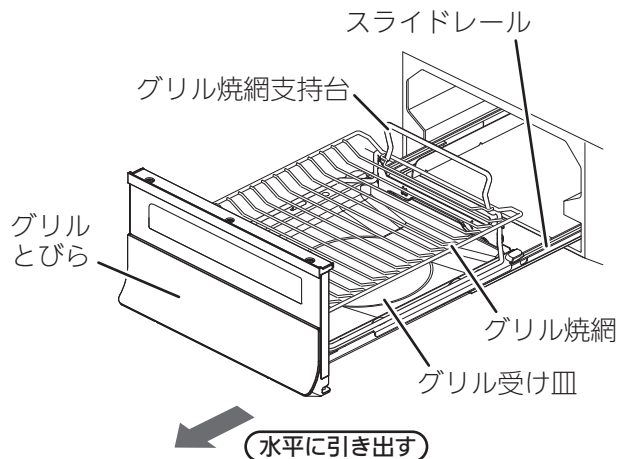

- 2 《1》グリル焼網
《2》グリル焼網支持台
《3》グリル受け皿
の順に、手前側を浮かせながら、一つずつ持ち上げて取り外してください。
※グリル受け皿を取り外すときは、グリル受け皿にたまった脂などをこぼさないよう注意してください。

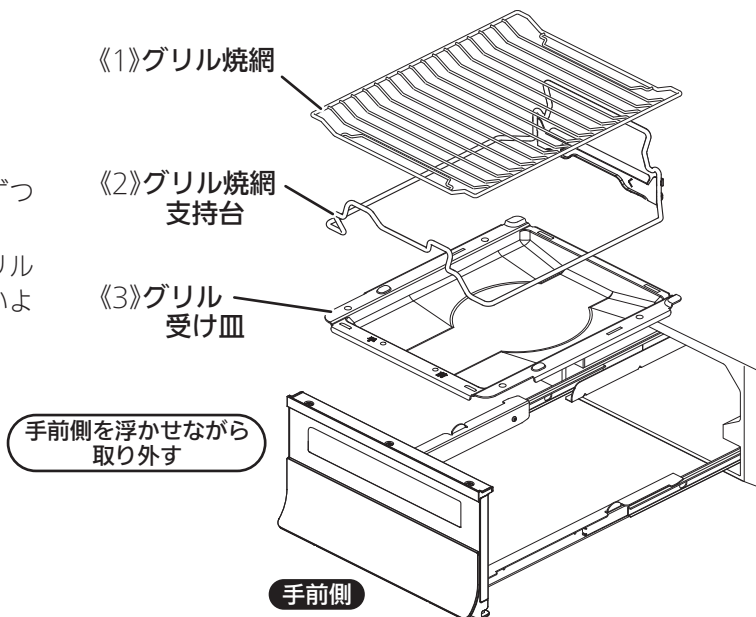

お手入れ方法

- 水を含ませたスポンジ、布などのやわらかい物でふき取り、水分が残らないように乾いた布でふき取ってください。または、台所用中性洗剤を含ませたスポンジ、布などのやわらかい物でふき取り、洗剤が残らないように水ぶきしてください。
- ※汚れたまま放置したり、使用したりすると、汚れが取れにくくなり、シミが残ったり、フッ素コート(グリル焼網)やクリアコート(グリル受け皿)のはく離の原因になったり、脂汚れで発火することがあります。

取れにくい汚れのときは・・・

- 台所用中性洗剤で丸洗いしたあと、洗剤が残らないように水洗いし、水分が残らないように乾いた布でふき取ってください。

- ◎お手入れの前には、
 - ・機器が冷めていることを確認する
 - ・ガス栓を閉める
 - ・点火/消火ボタンをロックする(22ページ)
 - ・手袋をする
- ◎汚れたら、その都度きれいにお手入れする
- ◎お手入れをしたあとは、洗剤や水分が残らないようにする
- ◎部品を取り付けたあとは、浮き(傾き)がないこと、グリルとびらがスムーズに開閉できることを確認する

取り付けかた

- ・《3》グリル受け皿、《2》グリル焼網支持台、《1》グリル焼網の順に、一つずつ取り付けてください。
- ※サイドカバーを取り外している場合は、先にサイドカバーを取り付けてください。(69ページ)

- 1** 《3》グリル受け皿の角穴(左右2カ所)にスライドレールの凸部(左右2カ所)を差し込んでください。
- ※“手前”と表示している方を手前側(グリルとびら側)にしてください。

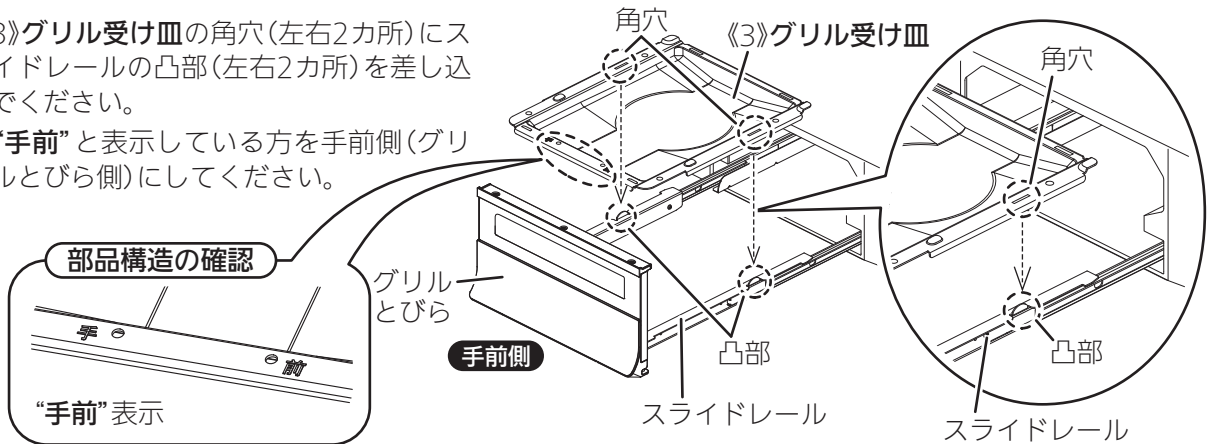

- 2** 《2》グリル焼網支持台の凸部(後方2カ所)をグリル受け皿の角穴(後方2カ所)に差し込んでください。
- ※《2》グリル焼網支持台は、“おく”と表示している方を機器側にしてください。

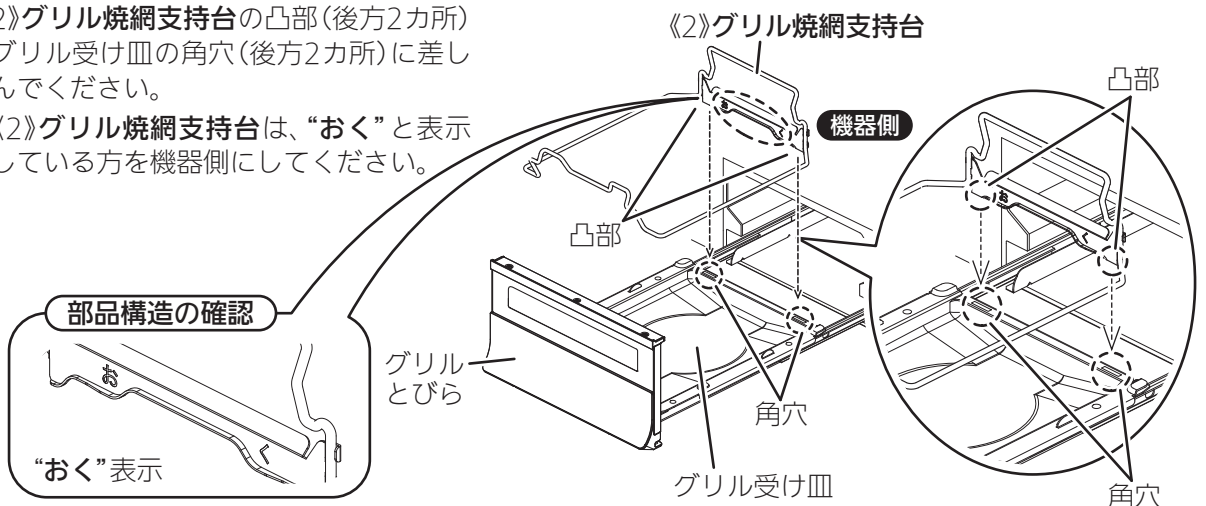

- 3** 《1》グリル焼網の穴部(前後)をグリル焼網支持台の凸部(前後)に乗せてください。
- ※前後どちらの向きでも取り付けることができます。

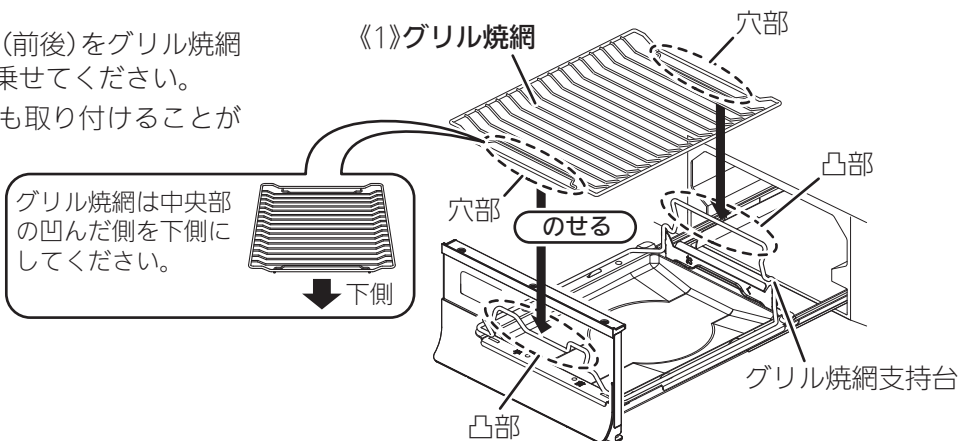

※イラストはわかりやすくするため、グリルとびらを透過させています。

グリルとびらが閉まりにくい場合や、こすれる音がした場合は、グリル受け皿、グリル焼網支持台、グリル焼網、およびサイドカバーが正しく取り付けられていません。そのまま押し込むと、変形や損傷の原因になりますので、再度正しく取り付けてください。(サイドカバーの取り付けかた：69ページ)

8 グリルとびら

取り外しかた

- ・グリル焼網支持台およびグリル焼網、グリル受け皿を取り付けた状態では、グリルとびらは正しく取り外すことができません。
(グリル焼網支持台およびグリル焼網、グリル受け皿の取り外しかた：63ページ)
- ・無理な取り外しにより、強い力を加えると、グリルとびらの溝部(左右2カ所)、スライドレールの凸部(左右2カ所)、止めバネの変形や損傷の原因となって、グリルとびらの閉まりが悪くなったり、外れやすくなりますので、注意してください。

- ① グリルとびらを持って、水平にゆっくりと手前に止まるまで引き出してください。
※スライドレールは取り外せません。

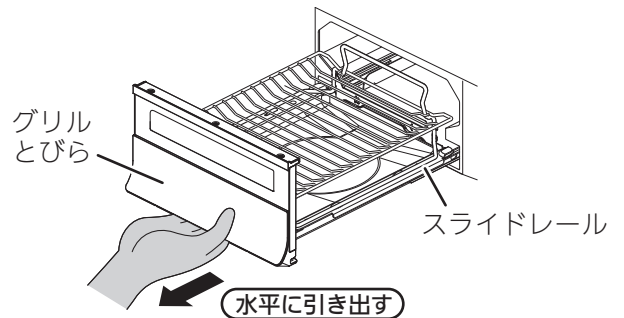

- ② グリルとびらの下から手を回し、スライドレールとグリルとびらを固定している止めバネを指先で押し下げてください。

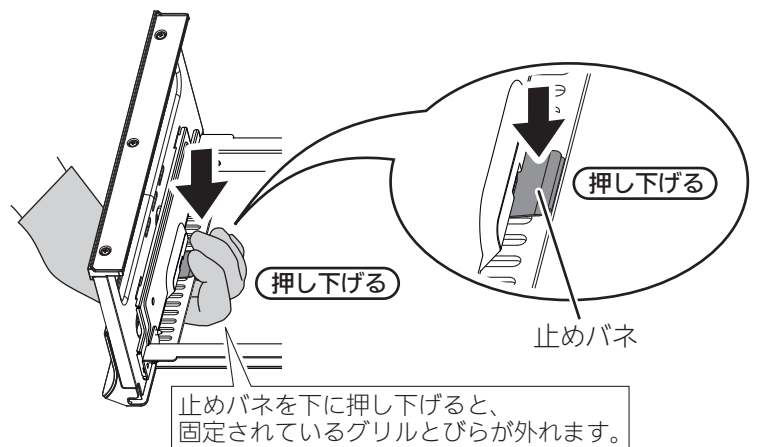
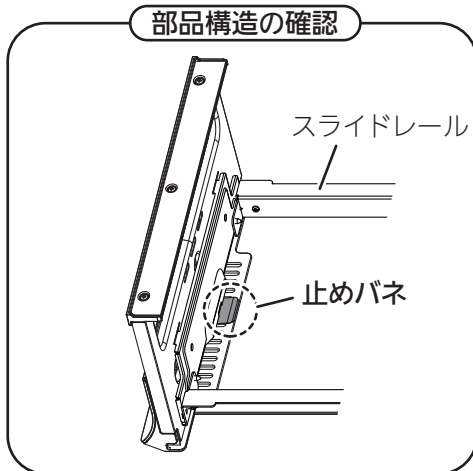

- ③ 片手を添えながら、手前に引いて取り外してください。

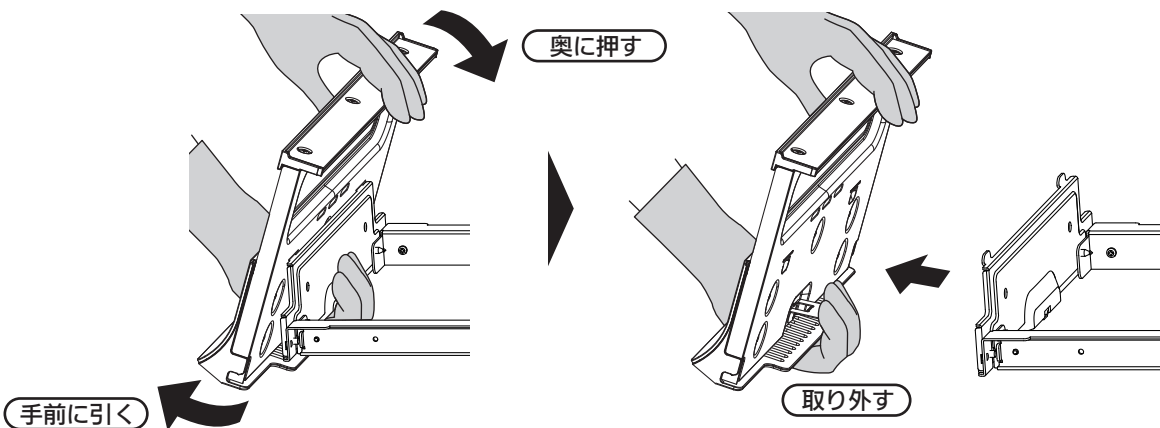

- ◎お手入れの前には、
 - ・機器が冷めていることを確認する
 - ・ガス栓を閉める
 - ・点火/消火ボタンをロックする(22ページ)
 - ・手袋をする
- ◎汚れたら、その都度きれいにお手入れする
- ◎お手入れをしたあとは、洗剤や水分が残らないようにする
- ◎部品を取り付けたあとは、浮き(傾き)がないこと、グリルとびらがスムーズに開閉できることを確認する

お手入れ方法

- ・水を含ませたスポンジ、布などのやわらかい物でふき取り、水分が残らないように乾いた布でふき取ってください。または、台所用中性洗剤を含ませたスポンジ、布などのやわらかい物でふき取り、洗剤が残らないように水ぶきしてください。

※汚れたまま放置したり、使用したりすると、汚れが取れにくくなり、シミが残る場合があります。

取れにくい汚れのときは・・・

- ・台所用中性洗剤で丸洗いしたあと、洗剤が残らないように水洗いし、水分が残らないように乾いた布でふき取ってください。

取り付けかた

- ・グリル焼網支持台およびグリル焼網、グリル受け皿を取り付けた状態では、グリルとびらは正しく取り付けできません。
- ・無理な取り付けにより、強い力を加えると、グリルとびらの溝部(左右2カ所)、スライドレールの凸部(左右2カ所)、止めバネの変形や損傷の原因となっており、グリルとびらの閉まりが悪くなったり、外れやすくなりますので、注意してください。

- 1 グリルとびらの溝部(左右2カ所)に、スライドレールの凸部(左右2カ所)を差し込んでください。

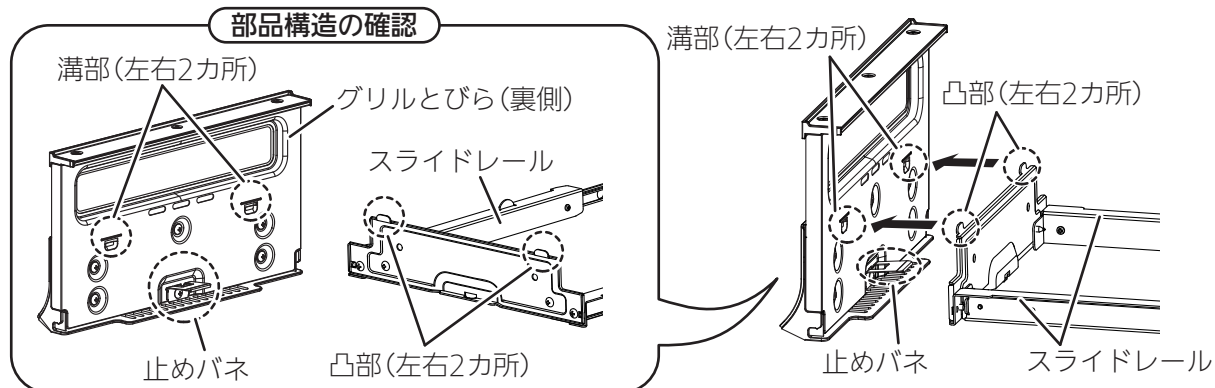

- 2 とびらの下部を『カチッ』と音がするまで押してください。

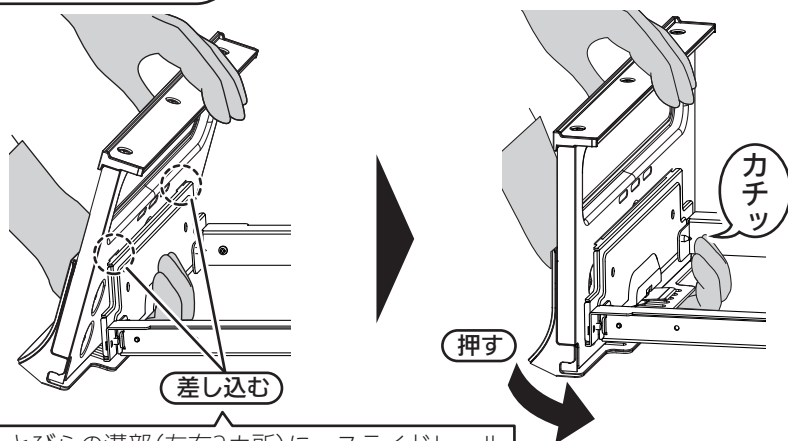

グリルとびらの溝部(左右2カ所)に、スライドレールの凸部(左右2カ所)を差し込む。

グリルとびらが閉まりにくい場合や、こすれる音がした場合は、グリルとびらが正しく取り付けされていません。そのまま押し込むと、変形や損傷の原因になりますので、再度正しく取り付けてください。

9

スライドレール

※スライドレールは取り外せません。

お手入れ方法

- ・水を含ませたスポンジ、布などのやわらかい物でふき取り、水分が残らないように乾いた布でふき取ってください。
- または、台所用中性洗剤を含ませたスポンジ、布などのやわらかい物でふき取り、洗剤が残らないように水ぶきしてください。

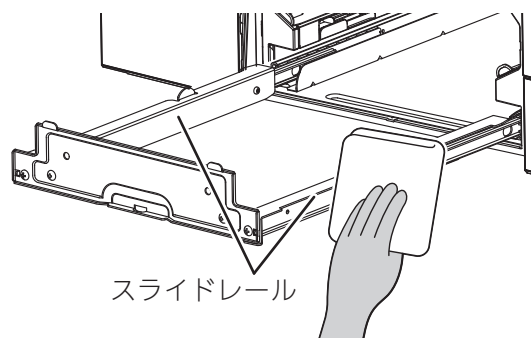

10

グリル庫内(側部、底部)

※グリル庫内の部品は取り外せません。

お手入れ方法

- ・水を含ませたスポンジ、布などのやわらかい物でふき取り、水分が残らないように乾いた布でふき取ってください。
- または、台所用中性洗剤を含ませたスポンジ、布などのやわらかい物でふき取り、洗剤が残らないように水ぶきしてください。

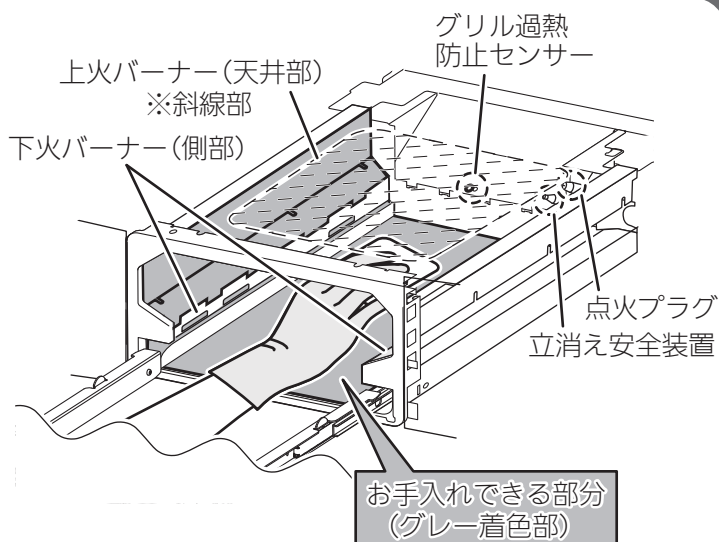

※イラストはわかりやすくするため、グリル庫内天井部を透過させています。

※燃焼部(上火バーナー、下火バーナー)には触らないでください。炎口がつまり燃焼不良、途中消火の原因になります。

また、グリル庫内の上火バーナー部には、立消え安全装置と点火プラグ、奥の壁部分にはグリル過熱防止センサーが取り付けられていますので触らないでください。位置が変わったり、傾くと安心・安全機能が正しくはたらかないおそれがあります。

◎お手入れの前には、

- ・機器が冷めていることを確認する
- ・ガス栓を閉める
- ・点火/消火ボタンをロックする(22ページ)
- ・手袋をする

◎汚れたら、その都度きれいにお手入れする

◎お手入れをしたあとは、洗剤や水分が残らないようにする

◎部品を取り付けたあとは、浮き(傾き)がないこと、グリルとびらや操作部がスムーズに開閉できることを確認する

11

機器表面、操作部、赤外線発信部

※機器表面、操作部、赤外線発信部は取り外せません。

お手入れ方法

- ・乾いた布でよくふいてください。

取れにくい汚れのときは・・・

- ・台所用中性洗剤を含ませた布で汚れをふき取ったあと、洗剤が残らないように水ぶきし、水分が残らないように乾いた布でふき取ってください。
- ※機器表面や操作部に洗剤や水分が残ると、シミや変色の原因になります。
- ※赤外線発信部に洗剤や水分が残ると、レンジフード連動機能が正しくはたらかない原因になります。
- ※機器表面にはクリアコートを施していますので、強くこすらないでください。強くこすると、くすみやクリアコートのはく離の原因になります。

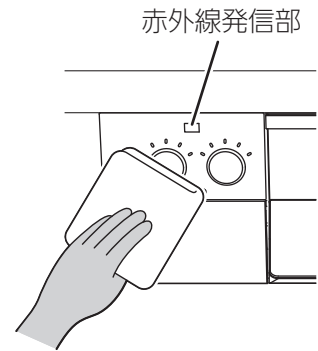

操作部ふたが機器本体から外れた場合

- ・乾電池を交換する(20ページ)の「操作部ふたが機器本体から外れた場合」を参照してください。

パネルふたが機器本体から外れた場合

※必ずグリルとびらを引き出した状態で行ってください。

※点火/消火ボタンが「消火の状態」でパネルふたを取り付けてください。

※イラストは右パネルふたで説明しています。

左パネルふたも同じ要領で取り付けてください。ただし、欠き部やツメ部、ロックバーの位置が左右逆になりますので、注意してください。

※イラストはわかりやすくするため、パネルふたを透過させています。

- ① パネルふた(裏面)のツメ部(2カ所)を機器本体の欠き部に合わせて、グリル側から差し込んでください。

- ② パネルふたのツメ部を支点到に回転させ、パネルふたを押し込んでください。

- ③ ロックバーを『カチッ』と音がするまで下げてください。

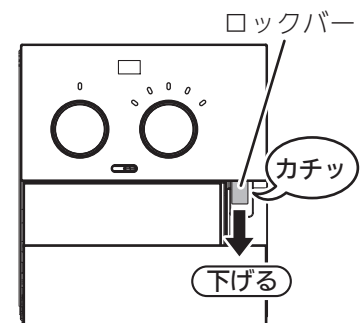
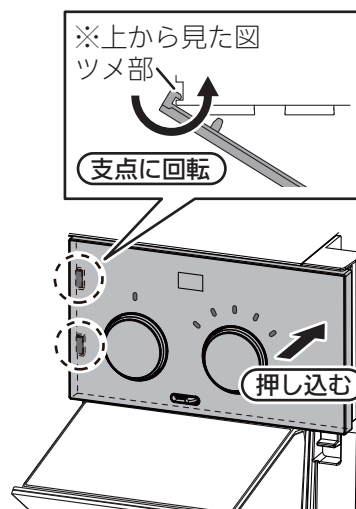
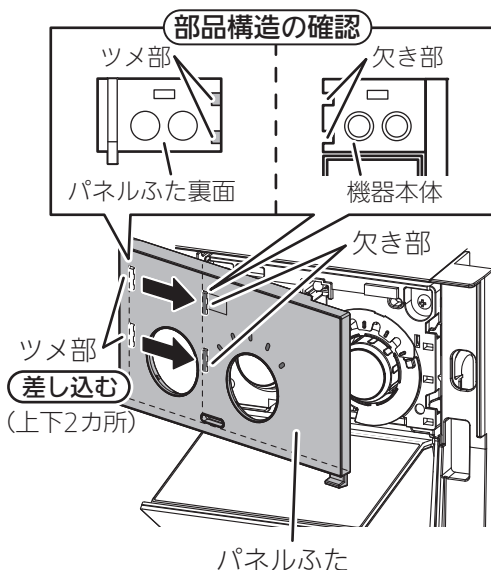

※ツメ部が機器本体の欠き部にきちんと差し込まれているか、また、パネルふたの浮き、外れがないか確認してください。

12

サイドカバー

取り外しかた

- 1 右手でサイドカバーを押さえ、左手で指かけ部を持って、まっすぐ手前に引き出してください。
(手前のフックを見ながら、ゆっくりサイドカバーを手前にスライドさせてください。)
※グリル庫内の手前と奥にフックがあります。

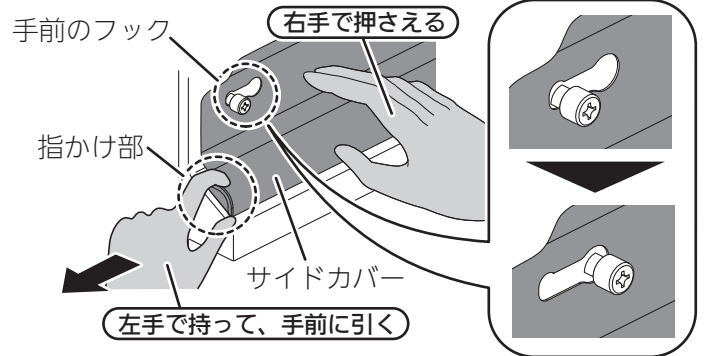

- 2 サイドカバーを手前のフックから取り外してください。
※サイドカバーには、(左)(右)があります。
※右図はサイドカバー(左)の場合です。
サイドカバー(右)も同様に取り外してください。

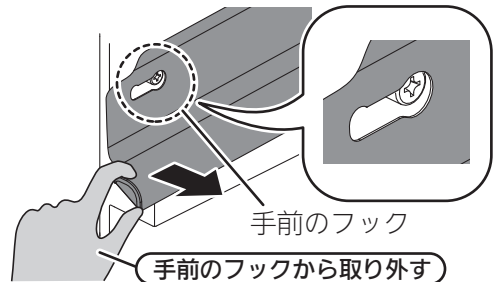

お手入れ方法

- 水を含ませたスポンジ、布などのやわらかい物でふき取り、水分が残らないように乾いた布でふき取ってください。または、台所用中性洗剤を含ませたスポンジ、布などのやわらかい物でふき取り、洗剤が残らないように水ぶきしてください。
- ※汚れたまま放置したり、使用したりすると、汚れが取れにくくなり、シミが残ったり、脂汚れで発火することがあります。

取れにくい汚れのときは・・・

- 台所用中性洗剤で丸洗いしたあと、洗剤が残らないように水洗いし、水分が残らないように乾いた布でふき取ってください。

取り付けかた

- 1 手前のフックにサイドカバーの穴部をサイドカバーの側面に手を添えて引っかけてください。
※サイドカバーには、(左)(右)および、前後がありますので、注意してください。
(指かけ部の近くに“てまえ左”または“てまえ右”と表示しています。)

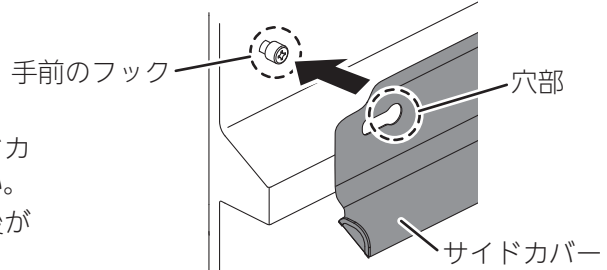

- 2 左手でサイドカバーの指かけ部を持ち、右手でサイドカバー側面を押さえ、まっすぐ奥に押し込みながら、奥のフックにサイドカバーの切り欠き部を差し込んでください。
※イラストはサイドカバー(左)の場合です。
サイドカバー(右)も同様に取り付けてください。

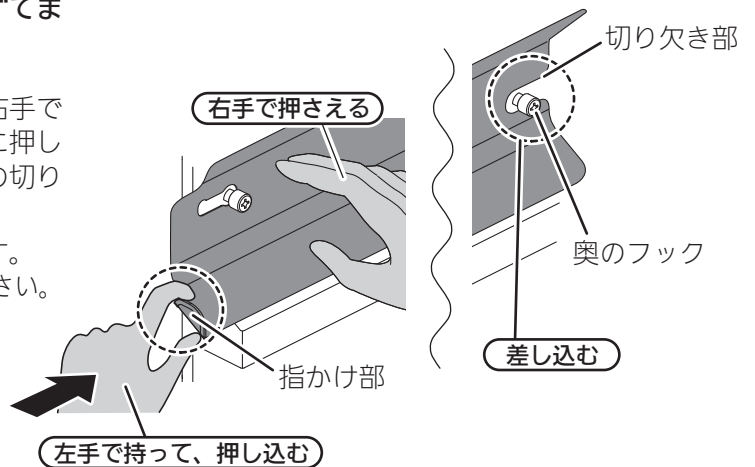

サイドカバーが正しく取り付けられていない場合は、グリルとびらが閉まりにくくなります。そのまま押し込むと、変形や損傷の原因になりますので、再度正しく取り付けてください。

◎お手入れの前には、

・機器が冷めていることを確認する ・ガス栓を閉める ・点火/消火ボタンをロックする(22ページ) ・手袋をする

◎汚れたら、その都度きれいにお手入れする

◎お手入れをしたあとは、洗剤や水分が残らないようにする

◎部品を取り付けたあとは、浮き(傾き)がないこと、グリルとびらがスムーズに開閉できることを確認する

13

グリルプレート波型

取り外しかた

① グリルとびらを持って、水平にゆっくりと手前に止まるまで引き出してください。
※スライドレールは取り外せません。

② グリルプレート波型の手前側を浮かせながら、持ち上げて取り外してください。

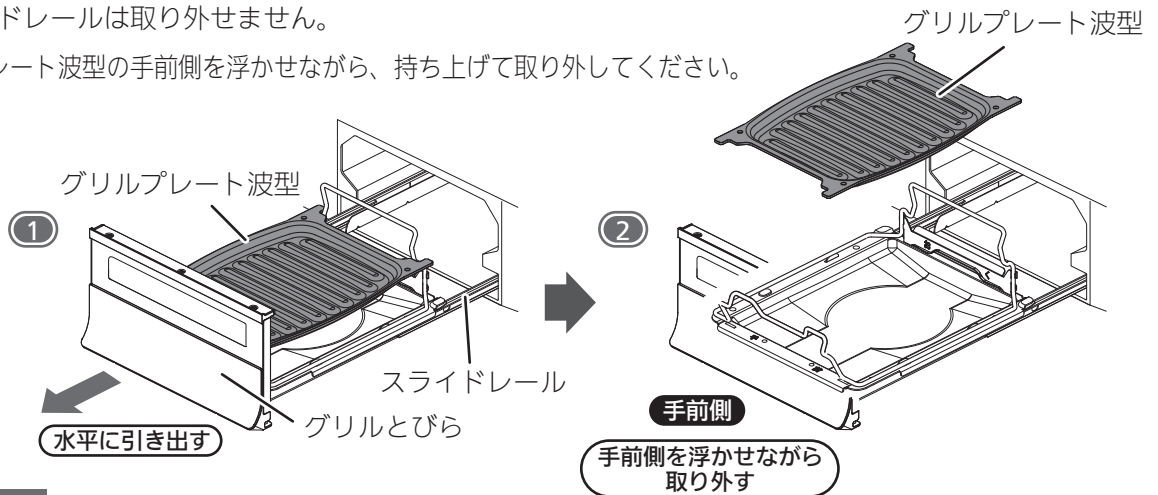

お手入れ方法

- ・使用後、取り外す場合はやけどに注意し、グリルプレート波型にたまった脂をキッチンペーパーなどでふき取ってから行ってください。
- ・水を含ませたスポンジ、布などのやわらかい物でふき取り、水分が残らないように乾いた布でふき取ってください。または、台所用中性洗剤を含ませたスポンジ、布などのやわらかい物でふき取り、洗剤が残らないように水ぶきしてください。
- ・金属製のたわしやブラシ、先が鋭利なもの、研磨剤や研磨剤が入った洗剤などを使用しないでください。主ズや色落ちの原因になります。

※汚れたまま放置したり、使用したりすると、汚れが取れにくくなり、シミが残ったり、フッ素コートのはく離の原因になったり、脂汚れで発火することがあります。

※グリルプレート波型はアルミ製で、おもて面はフッ素コート加工がしてあります。そのため、お手入れには食器洗い乾燥機を使用しないでください。変色・変質する場合があります。

取れにくい汚れのときは・・・

- ・台所用中性洗剤で丸洗いしたあと、洗剤が残らないように水洗いし、水分が残らないように乾いた布でふき取ってください。

取り付けかた

グリルプレート波型を取り付けるときは、グリル焼網支持台に直接乗せてください。

※グリル焼網は、必ず取り外してください。

① グリルプレート波型の奥側をグリル焼網支持台の奥の肩部(左右2カ所)に当てる。

② グリルプレート波型の手前をゆっくり下げて、グリル焼網支持台の手前の肩部(左右2カ所)に取り付ける。
※前後どちらの向きでも取り付けることができます。

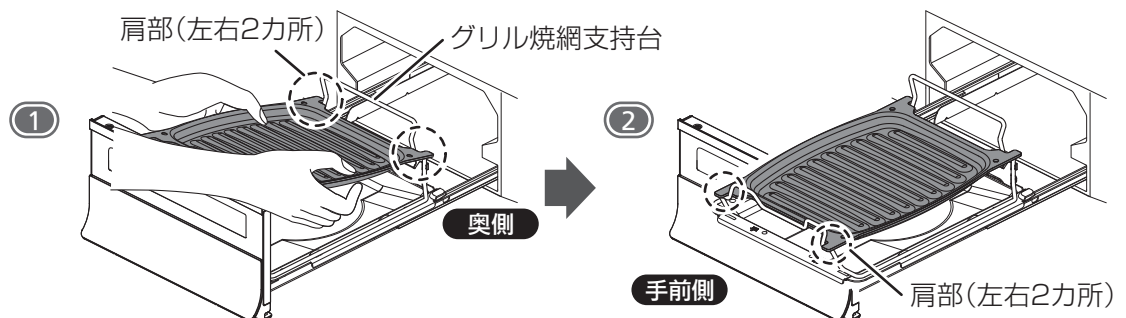

※イラストはわかりやすくするため、グリルとびらを透過させています。

詳しくは、付属のグリルプレート波型クッキングブックを参照してください。

14

油はねガード、ホルダー

油はねガードをご使用いただきますと、グリル庫内の汚れが軽減できます。

取り外しかた

- ・ホルダーの「おもて」が上になっていることを確認してから、油はねガードの長丸穴にホルダーのツメを差し込み、しっかりと持ってください。
- ※間違ったホルダーの差し込みや、不安定な状態で持ち上げると、調理物や油はねガードの落下によるやけどやけが、思わぬ事故の原因になります。
- ※繰り返し使用することでホルダーと長丸穴が接触する場所では、塗装のはがれや変形が生じる場合がありますが、使用上問題ありません。

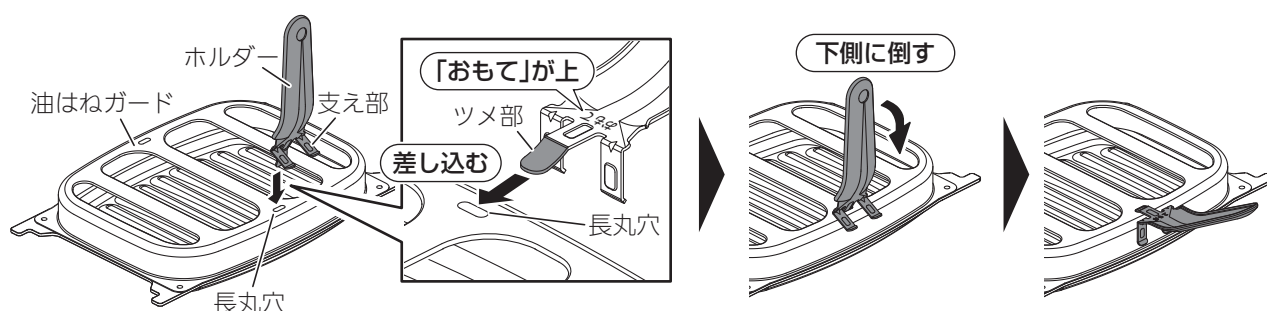

お手入れ方法

- ・使用後、取り外す場合はやけどに注意してください。
- ・水を含ませたスポンジ、布などのやわらかい物でふき取り、水分が残らないように乾いた布でふき取ってください。または、台所用中性洗剤を含ませたスポンジ、布などのやわらかい物でふき取り、洗剤が残らないように水ぶきしてください。
- ・金属製のたわしやブラシ、先が鋭利なもの、研磨剤や研磨剤が入った洗剤などを使用しないでください。キズや色落ちの原因になります。
- ※汚れたまま放置したり、使用したりすると、汚れが取れにくくなり、シミが残ったり、塗装のはく離の原因になったり、脂汚れで発火することがあります。
- ※食器洗い乾燥機を使用しないでください。変質や変色、塗装のはがれなどの原因になります。

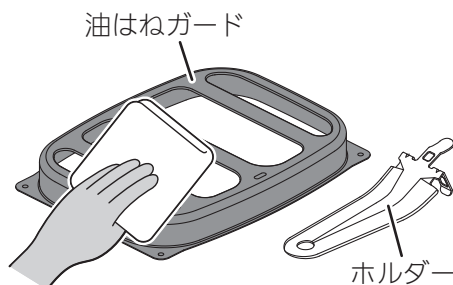

取れにくい汚れのときは・・・

- ・台所用中性洗剤で丸洗いをしたあと、洗剤が残らないように水洗いし、水分が残らないように乾いた布でふき取ってください。

- ◎お手入れの前には、
 - ・機器が冷めていることを確認する
 - ・ガス栓を閉める
 - ・点火/消火ボタンをロックする(22ページ)
 - ・手袋をする
- ◎汚れたら、その都度きれいにお手入れする
- ◎お手入れをしたあとは、洗剤や水分が残らないようにする
- ◎部品を取り付けたあとは、浮き(傾き)がないこと、グリルとびらがスムーズに開閉できることを確認する

取り付けかた

油はねガードを取り付けるときは、グリルプレート波型に直接乗せてください。

- ・油はねガードの四隅にある凸部をグリルプレート波型の丸穴部に差し込んでください。

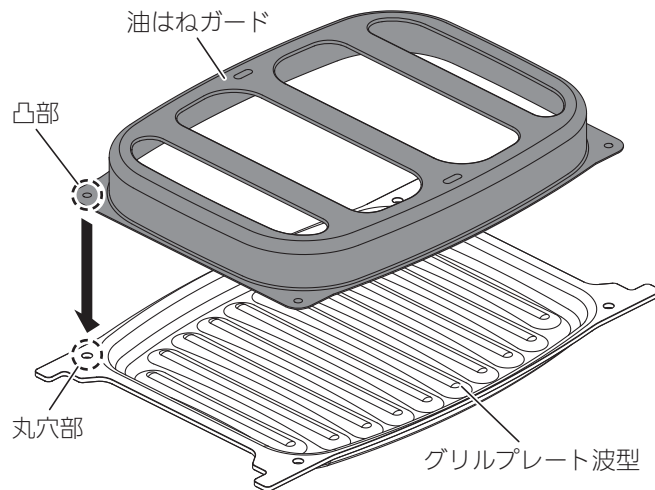

よくあるご質問

とくに多いご質問です

ご質問	回答	参照ページ
・点火／消火ボタンを押しても、点火しない	点火時は、点火／消火ボタンを奥いっぱいまで押し込んで、「点火の状態」にしてください。 ※押し込みが足りないと、スパーク(パチパチ)しても火がつかない場合や、一瞬火がついて消える場合があります。	24・40
・コンロの火力が火力表示ランプの位置と異なる	自動的に火力を調節しているときは、火力表示と連動しません。 自動火力調節中の火力表示は、点火後、手動で火力調節した際の火力表示ランプの位置をキープし、自動火力調節中の火力の状態とは連動して表示しませんが、異常ではありません。	23
・勝手に火が小さくなったり、火が消えたりする	安心・安全機能がはたらいっているためです。 自動的に火力を弱火に調節したり、自動消火し、高温になり過ぎることを防止します。 また、高温炒めキーを押すと、通常時より高温での調理ができますが、異常過熱を防止するために温度センサーの温度が上がりすぎたり、約60分(高温で自動火力調節している状態の場合は約30分)連続使用すると、消し忘れ消火機能がはたらき自動消火します。 ※自動火力調節で弱火になっている場合は、火力を強くしても受け付けません。	17・35
・電池交換サインが点滅している	乾電池が消耗しているためです。 新品のアルカリ乾電池(単1形：2個)と交換してください。 乾電池を交換する(電池交換サイン点滅)めやすは約1年です。	19

ご質問	詳細の番号	回答	参照ページ
点火すると他のバーナーも、スパーク(パチパチ)する	—	1カ所の点火操作ですべてのバーナーでスパークします。異常ではありません。	—
点火／消火ボタンから手を放してもスパーク(パチパチ)する	—	点火／消火ボタンから手を放してもスパークが続きます。(コンロ：最長約5秒、グリル：最長約7秒)異常ではありません。	—
点火しない ご質問の詳細 ① 点火しない ② 点火しにくい ③ スパーク(パチパチ)しない ④ 点火してもすぐ消える	①②	乾電池が消耗しています。 新しいアルカリ乾電池(単1形：2個)に交換してください。	19
	③④	煮こぼれなどによりバーナーの炎口がつまっていたり、点火プラグ、立消え安全装置、バーナーキャップがぬれたり、汚れたりしていると、点火しない場合があります。お手入れしてください。	59・60
		バーナーキャップが傾いたり、浮いたりしていないか確認し、正しく取り付けてください。	
		点火／消火ボタンを奥いっぱいまで押し込んで、「点火の状態」にしてください。	24・40
		アルミはく製する受けは使用できません。使用しないでください。	8
	①②	ガス栓を閉めていると点火できません。 ガス栓を全開にしてください。	22・38
	長期間使用していなかったり、朝一番など、ガス配管に空気が残っている場合がありますので、点火操作を繰り返してください。	—	
①③	ロックされていると点火できません。 ロックを解除してください。	22	
④	温度センサーが高温になり、安心・安全機能がはたらいっています。温度センサーの温度が下がるまで、点火してもすぐ消火します。しばらく(グリルはグリル焼網：約3分、グリルプレート波型：約5分)待ってから、再度点火してください。	18	

次の現象に当てはまらないとき、また処置をしてもなお異常があるときは、お買い上げの販売店または、東邦ガス修理受付ダイヤルに連絡してください。

ご質問	詳細の番号	回答	参照ページ
<p>炎の状態がおかしい</p> <p>ご質問の詳細</p> <p>① 炎が安定しない</p> <p>② 炎が黄色い、赤い</p> <p>③ 異常音をたてて燃える、消える</p> <p>④ 炎が均一でない</p> <p>⑤ 使用中炎が消える</p> <p>⑥ 鍋にすすがつく</p>	①② ③④ ⑤⑥	煮こぼれなどによりバーナーの炎口がつまっていたり、点火プラグ、立消え安全装置、バーナーキャップがぬれたり、汚れたりしていると、正常に燃焼しない場合があります。お手入れしてください。	59・60
	①② ③④ ⑤	バーナーキャップが傾いたり、浮いたりしていないか確認し、正しく取り付けてください。	
	①② ③④ ⑤	風が吹き込んだり、エアコンや扇風機などの風がコン口の炎に当たらないように配慮して使用してください。	10
	②④ ⑤⑥	アルミはく製する受けは、使用できません。使用しないでください。	8
	①④	バーナーの炎が一部短くなっています。異常ではありません。使用中は換気してください。	—
	②⑤	点火／消火ボタンを早く回すと、炎が赤くなったり、消火する場合があります。異常ではありません。ゆっくり回してください。	9
<p>すぐに消火しない</p>	—	バーナー内部に残ったガスが燃焼しているためです。異常ではありません。	—
<p>強火になったとき、一瞬炎が大きくなる</p>	—	バーナー内のガスが一度に出されるためです。異常ではありません。	—
<p>操作部ふたが開いた、外れた</p>	—	力が加わると操作部ふたが下に開いて外れる場合があります。操作部ふたを元の位置に戻し、すき間ができないように、強く押し込んでください。	20
<p>パネルふたが外れた</p>	—	ロックバーを上げると、パネルふたが外れます。グリルとびらを引き出し、パネルふた(裏面)のツメ部を差し込み、ロックバーを下げてください。	68
<p>部品が変色する</p> <p>ご質問の詳細</p> <p>① 表面が変色する</p> <p>② ごとくが変色する</p>	①②	酸性やアルカリ性洗剤は使用しないでください。中性洗剤以外の洗剤を使用されると、変色する場合があります。ごとく先端は、炎が当たり、変色したり、ざらざらになります。異常ではありません。ごとくなどは消耗部品です。お求めは、お買い上げの販売店または、東邦ガス修理受付ダイヤルにお問い合わせください。 ※商品コードの末尾が(STPS)、(STOR)、(STRS)のごとくには、ステンレス用クリーナーを使用してください。	56
	②	煮洗いや食器洗い乾燥機で洗う場合などは、変色したり、ツヤがなくなる場合がありますが、使用上問題ありません。	83
<p>トッププレート表面の模様が薄くなったり、消えたりする</p>	—	ごとくとトッププレートが接触している場所では、トッププレート表面の模様が摩耗することがありますが、使用上問題ありません。	55
<p>トッププレート表面の模様が薄くなったり、消えたりする</p>	—	ごとくとトッププレートが接触している場所では、トッププレート表面の模様が摩耗することがありますが、使用上問題ありません。	—

よくあるご質問

全体

コンロ

ご質問	詳細の番号	回答	参照ページ
トップレートが熱くなる	-	グリルからの熱でトップレートが熱くなる場合があります。また、1カ所のみコンロを使用している場合でも、使用していないコンロ側のトップレートも熱伝導で熱くなる場合があります。使用中や使用直後はトップレートに触らないよう注意してください。	9
消火操作するとき、一瞬炎が大きくなる	-	安心・安全に点火させるため、点火操作時に中火で点火する仕様になっています。そのため、使用後の消火操作で点火ボタンが中火の位置に戻る構造になっています。消火時に炎が少し大きくなりますが、異常ではありません。	-
市販の焼網が使えない	-	もちなどはグリルで調理してください。グリルに入らない大きななすやパプリカなどは、フォークや金串に刺し高温炒めモードを使用し、コンロ上で直火調理(あぶりもの)してください。(左右コンロ)	35
コンロ使用時に… ご質問の詳細 ① 調理中に消火する ② 油が高温になっていても自動消火しない ③ 点火してもすぐ消える ④ 自動で火力が変わる ⑤ 鍋底の焦げつきがきつい	①②	鍋の形状や材質が適しているか確認してください。	21
	③④	鍋底が温度センサーと密着していることを確認してください。	11・60
	⑤	鍋底や温度センサーが汚れていないか確認し、汚れている場合はお手入れしてください。	
	①③	温度センサーが高温になり、安心・安全機能がはたらいしています。温度センサーの温度が下がるまで点火してもすぐ消火します。しばらく待ってから再度点火してください。	17・21
	①⑤	焦げつき自動消火機能は、鍋の材質や調理により焦げつきの程度が変わります。カレー、シチュー、カラメル、みそなどの水分が少ない料理は焦げやすくなります。弱火でときどきかき混ぜながら調理してください。	
	①⑤	鍋底が焦げついていないか確認してください。焦げつきや空だきの場合、焦げつき自動消火機能がはたらい、自動的に消火します。	
	①	コンロタイマーが終了すると自動的に消火します。再度点火してください。	26
	①	点火後約120分(高温で自動的に火力調節している場合は約30分)で自動的に消火し、消し忘れを防ぎます。	17
	①	弱火の状態、機器下のキャビネットとびらやグリルとびらをはやく開閉すると、消火する場合がありますのでゆっくり開閉してください。	15
	③	冷凍した調理物をそのまま調理した場合、調理中に消火することがありますので、解凍してから調理してください。	-
③	無水鍋や多層鍋、土鍋や耐熱ガラス容器、圧力鍋を使用すると、まれに焦げつき自動消火機能がはたらき、調理中に消火することがあります。	17・21	
④	後コンロは、鍋を置かずに点火した場合、しばらくすると消火します。鍋を置いて再度点火してください。	-	
④	鍋の温度が高温になると、過熱防止のため自動的に火力を切り替えます。弱火と強火を繰り返し、この状態が約30分続くと自動的に消火します。弱火になると支障のある調理の場合は、高温炒めキーを押すと、高温での調理ができます。	17・35	
⑤	鍋底にこんぶや竹皮などを敷くと焦げつきがきつくなる場合があります。ときどきかき混ぜて火加減し、様子を見ながら調理してください。	-	
温度キープモード使用時に… ご質問の詳細 ① 揚げものがうまくできない ② 焼きものがうまくできない ③ 「℃」表示が点滅のまま変わらない	①②	鍋底が温度センサーと密着していることを確認してください。	11
	①	油の量は、500~1000mLが適切です。鍋の形状や材質、油の量によっては油の温度が設定温度より高めになったり低めになったりする場合があります。設定温度を加減してお使いください。	21・27

次の現象に当てはまらないとき、また処置をしてもなお異常があるときは、お買い上げの販売店または、東邦ガス修理受付ダイヤルに連絡してください。

ご質問

詳細の番号 回答 参照ページ

温度キープモード使用時に…(続き)
 ご質問の詳細
 ② 焼きものがうまくできない
 ③ 「℃」表示が点滅のまま変わらない

②	焼きものをした場合の焼き色は、フライパンの大きさ、材質、調理内容によって異なります。設定温度を加減してお使いください。	27
③	使用途中に設定温度を下げた場合、設定温度に下がるまで時間がかかり、その間点滅が続きます。	27・28

湯わかしモード使用時に…
 ご質問の詳細
 ① お湯がぬるい
 ② お知らせが遅い
 ③ ふきこぼれる

①②	鍋が湯わかしモードに適しているか確認してください。	21・29
③	鍋底が温度センサーと密着していることを確認してください。	11
③	水の量は、500～2000mLでやかんや鍋の最大容量の6～7割が適切です。	21・29
	湯わかしお知らせ時間を変更できます。設定を変更してください。	53
①②	お湯から湯わかしモードを使用した場合は、ふっとうしてから消火や弱火になるまで時間を要する場合や、ふっとうする前に消火する場合があります。必ず水から開始してください。	29
②③	加熱中に鍋を動かしたり、ふたを開閉したり、水をかき混ぜたりすると、お知らせが遅くなったり、ふきこぼれる原因になります。	
①	火力を弱火で使用すると、ふっとうする前に保温になったり、消火する場合があります。中火以上で使用してください。	30
①	エアコンや扇風機などの風がコンロに当たると、途中消火やふっとうする前に保温になったり、消火する場合があります。風が当たらないように、配慮して使用してください。	10

炊飯モード使用時に…
 ご質問の詳細
 ① ふきこぼれる
 ② ごはんがかたい
 ③ ごはんがやわらかい
 ④ ごはんが焦げる
 ⑤ 誤って途中で消火してしまった

	鍋が炊飯に適しているか確認してください。	32
	鍋底が温度センサーと密着していることを確認してください。	11・32
①②	お米の量や水量を正しく計量してください。	31
③④	※炊きこみごはんの場合は、お米に水分を吸収させるため、調味料は炊く直前に入れてください。具はお米の上のせて炊いてください。	
	火力を炊飯位置に正しく調節してください。	34
	火力を炊飯位置より弱火側にすると、やわらかめになります。	
	ごはん・もっちり炊き上げ調整、炊きこみおこげ調整ができます。設定を変更してください。	53
①②	よく洗米してください。	31
④	無洗米を使用する場合は、1～2回洗米し、3%程度多めに水をいれて、必ず浸しおきをして炊飯してください。	
②③	お米の銘柄や産地、保存期間により炊き上がりのかたさや粘り、食味が変わります。	—
②③	エアコンや扇風機などの風がコンロに当たると、途中消火したり、炊きムラの原因になります。風が当たらないように、配慮して使用してください。	10・33
	洗米したあと必ず30分以上(冬場は1時間以上)、水に浸してください。	31
②	炊飯途中に水をたしたり、鍋のふたを開けると、うまく炊けない場合があります。	
	自動消火したあと、約10分むらしが必要です。むらしをしないと美味しく炊き上がりません。	33
③	むらし後、ごはんをほぐしながら底からかき混ぜると、余分な水分がとび、ごはんがおいしくなります。	
④	無洗米で炊きこみごはんを炊くと、焦げつきがきつくなる場合があります。	
⑤	もう一度炊飯モードで炊いてください。水分が少ない状態で再点火した場合は、やわらかくなる場合や、焦げつきが強くなったり、芯が残る場合があります。※おかゆの場合は、自動では炊きません。様子を見ながら弱火(手動)で炊いてください。	34

コンロ

よくあるご質問

ご質問

詳細の 番号

回答

参照 ページ

グリル使用時に…

ご質問の詳細

- ① 焼けすぎる
- ② 焼け足りない
- ③ 焼きムラがある
- ④ 煙やにおいが出る
- ⑤ 操作を受け付けない
- ⑥ 火力が変わる
- ⑦ 火力が変わらない
- ⑧ 調理中に消火する
- ⑨ 点火しない

②③ ④⑦	グリルとびらは確実に閉めてください。	—
①② ③	調理物の数や形状によって、置きかたを調節してください。グリルプレート波型については、グリルプレート波型に付属のクッキングブックを参照してください。	37・43 47
	マニュアルグリルは、調理物に合った火力に調節してください。	—
②③	グリル排気口カバーを正しく取り付けてください。また、グリル排気口カバーの上に鍋などを置いたり、エアコンや扇風機などの風があたらないように配慮して使用してください。	12・61
①	みそ漬けやかす漬けの魚は焦げやすいので、みそやかすは取ってから焼いてください。	37・44
②	冷凍の調理物はしっかりと解凍し、冷蔵の調理物は常温でしばらく置いてください。	37
①③ ④	グリル焼網または、グリルプレート波型を正しく取り付けてください。	38・64 70
	脂の多い調理物を焼くと煙が多く出るため、グリル排気口以外からも煙が出る場合があります。異常ではありません。	—
④	初めてグリルを使うときは、煙やにおいが出ますが、グリル庫内の金属部品に残った加工油によるものです。異常ではありません。	37
	グリル庫内やグリル受け皿が汚れていないか確認し、お手入れしてください。残った調理物などが焦げて、煙やにおいが出場合があります。	63・67
⑤	連続の使用などでグリル庫内の温度が高くなりすぎると、操作を受け付けない場合があります。グリル庫内が冷めるまで、しばらく(約3~5分)待ってから使用してください。	39・41 45
⑥	オートメニュー(焼網)、(プレート)使用時は、火力を自動的に切り替えます。異常ではありません。	—
⑦⑧	調理中は、温度コントロールのため高温になると、自動的に火力を調節したり、自動消火することがあります。異常ではありません。	18・39 41・45
	連続の使用などでグリル庫内が高温になっている場合は、グリル庫内が冷めるまで、しばらく(グリル焼網：約3分、グリルプレート波型：約5分)待ってから使用してください。	—
⑧	調理中は、温度コントロールのため上火や下火が自動消火することがあります。異常ではありません。グリルタイマーが終了すると自動的に消火します。再度点火してください。	40・42 46
	メニューによっては余熱調理を行う場合があります。火が消えた状態でもグリルタイマーは作動しています。異常ではありません。	—
	グリル焼網の上や下、グリルプレート波型の上にアルミはくを敷かないでください。グリル上バーナーの炎口がつまり、燃焼不良、途中消火の原因になります。	12・38
	弱火の状態、機器下のキャビネットとびらやグリルとびらをはやく開閉すると、消火する場合がありますのでゆっくり開閉してください。	15
⑨	コンロにくらべて点火に時間がかかります。異常ではありません。	—
	機器が冷えている状態で点火すると、上火バーナーの火がつかない場合がありますが、異常ではありません。再度点火してください。	—

グリル

乾電池

使用時に『ピー』というブザー音とともに、電池交換サインが点滅する

—	乾電池が消耗しているためです。乾電池を交換してください。乾電池を交換する(電池交換サイン点滅)めやすは約1年です。	19
---	---	----

乾電池を交換しても電池交換サインが点滅する

—	乾電池に記載されている使用推奨期限を確認してください。未使用の乾電池でも、古くなった乾電池は消耗していますので、新しいアルカリ乾電池(単1形:2個)に交換してください。	19
---	--	----

次の現象に当てはまらないとき、また処置をしてもなお異常があるときは、お買い上げの販売店または、東邦ガス修理受付ダイヤルに連絡してください。

におい

ご質問	詳細の番号	回答	参照ページ
使用中、においがする ご質問の詳細 ① ガスのにおいがする ② いやなににおいがする	①	すぐに使用をやめ、ガス栓を閉めてからお買い上げの販売店または、東邦ガス修理受付ダイヤルに連絡してください。	7
	②	風が吹き込んだり、エアコンや扇風機などの風がコンロの炎に当たらないように、配慮して使用してください。	10
		バーナーキャップなどに煮こぼれや水滴がついていないか確認し、お手入れしてください。また、お手入れしたあとは、洗剤や水分が残らないようにしてください。	60
		周囲に燃えやすいものやプラスチック製品などがいないか確認してください。	8

音

使用中、消火後に音がする ご質問の詳細 ① 消火後に「ピピッ」(5回)とブザー音がする ② 「ポン」と音がする ③ 「カチッ」と音がする ④ キシミ音がする ⑤ 「シャー」と音がする ⑥ 点火初期に「ポッポッ」と音がする	①	点火/消火ボタンを戻し忘れていないか確認してください。点火/消火ボタンを戻し忘れると、1分おきにブザー音『ピピッ』(5回)でお知らせします。 ※タイマーモードや湯わかしモードなどを使って自動消火したり、安心・安全機能のはたらきにより火が消えたときは、必ず点火/消火ボタンを押し、「消火の状態」に戻してください。 戻し忘れたまま放置すると、乾電池の消耗が早くなります。 ※他のバーナーを使用中は、ブザー音は鳴りません。	18
	②	コンロバーナー使用後の火の消えたときの音です。異常ではありません。	—
		バーナーキャップが正しく取り付けされていないと、音がする場合があります。	60
	③	火力を切り替える動作音です。異常ではありません。	—
	④	点火後や消火後にキシミ音がでますが、加熱や冷却されるときに、金属が膨張収縮して起こる音です。異常ではありません。	—
	⑤	コンロバーナー使用中「シャー」と音がしますが、燃焼するガスの通過音です。異常ではありません。	—
⑥	機器が冷えている状態で点火すると、しばらく音がする場合がありますが、温まると音はなくなります。異常ではありません。	—	

グリル使用中に、調理物の脂の「パチパチ、ジュージュウ」とはねる音がする	—	調理物に含まれている水分が脂と接触して、蒸発する音です。異常ではありません。	—
-------------------------------------	---	--	---

グリル点火時に「ポッ」と音がする	—	グリルがあたたまった状態で点火すると音がする場合がありますが、ガスがバーナーに着火するときの音です。異常ではありません。	—
------------------	---	--	---

グリル使用中に「ポッポッポッ」と音がする	—	火力により、「ポッポッポッ」と音がする場合がありますが、燃焼するときの音です。異常ではありません。	—
----------------------	---	---	---













※レンジフード

レンジフードが動作(停止)しない	—	赤外線発信部の正面で操作してください。	51
		赤外線発信部からの信号が、頭や手でさえぎられないように操作してください。	
		赤外線の反射しにくい服(黒い服やビロード、毛糸の服など)を着て操作すると、動作しない場合があります。レンジフード側の操作部で操作してください。	
	—	赤外線発信部が汚れていると動作しない場合があります。お手入れしてください。	68
	—	消火してから数分後に自動停止または、常時換気となります。レンジフードの種類により、停止方法が異なります。レンジフードの取扱説明書を参照してください。	51
—	乾電池交換のお知らせが表示されていないか確認してください。	19・79	

※対応しているレンジフードとの組み合わせが必要です。

ブザー報知とお知らせ表示

表示(数字)は、各コンロタイマー表示部(後コンロは左コンロタイマー表示部)またはグリルタイマー表示部に表示されます。
表示と火力表示または燃焼ランプは、点火/消火ボタンを押し、「消火の状態」に戻すまで点滅が続きます。

ブザー音	表示	火力表示または燃焼ランプ	部位	内容
《ピピッ》 (5回)	—	—	コンロ、グリル	点火/消火ボタン 戻し忘れブザーの作動
《ピー》 (1回)	—	点滅	コンロ	消し忘れ消火機能の作動
	—	点滅	左右コンロ	高温炒めモードで 消し忘れ消火機能の作動
	 ※10回点滅後に 消灯します。	—	左右コンロ	コンロタイマー終了
	電池交換サイン  点滅	—	グリル	グリルタイマー終了
《ピー》 (1回)	 ※3秒間点滅後に 消灯します。	点灯	グリル	庫内の高温検知
《ピー》 (2回)	 ↔ 交互点滅	点滅	左コンロ	立消え安全装置の作動
			右コンロ	
			後コンロ	
			グリル	
《ピー》 (3回)	 ↔ 交互点滅	点滅	左コンロ	点火時に着火しなかった
			右コンロ	
			後コンロ	
			グリル	
《ピー》 (4回)	 ↔ 交互点滅	点滅	コンロ、グリル	点火/消火ボタンを 長く押し続けている
			 ↔ 交互点滅	
	右コンロ			
	 ↔ 交互点滅	点滅	グリル	グリル過熱防止センサーの作動
《ピー》 (約10秒間 繰り返し)	  ↔ 交互点滅 	点滅	左コンロ	操作部、温度センサー、 グリル過熱防止センサー、 閉止用電磁弁、 感震センサー の故障
			右コンロ	
			後コンロ	
			グリル	
			コンロ、グリル	
ブザーが 鳴り続ける 《ピー》 (約10秒連続)	  ↔ 交互点滅	点滅	左コンロ	電子部品の故障
			右コンロ	
			後コンロ	
			グリル	
			コンロ、グリル	

原因	処置と再使用時の注意	参照ページ
タイマーモードや湯わかしモードなどを使って自動消火したり、安心・安全機能のはたらきにより火が消えたときなどで、点火/消火ボタンが「点火の状態」のままになっている。	点火/消火ボタンを押し、「消火の状態」に戻してください。	18
点火後、約120分連続使用した場合など。	点火/消火ボタンを押し、「消火の状態」に戻してください。コンロを続けて使用する場合は、再度点火してください。グリルを続けて使用する場合は、しばらく(グリル焼網：約3分、グリルプレート波型：約5分)待ってから再度点火してください。	17
設定後、約60分連続使用した場合など。		25
タイマー設定時間が終了したとき。		39~42・45~46
乾電池の容量が少なくなってきたとき。	乾電池を交換してください。	19
連続の使用でグリル庫内の温度が高くなった場合など。	しばらく(グリル焼網：約3分、グリルプレート波型：約5分)待ってから再度設定してください。	41・45
炎のふき消え、煮こぼれした場合など。	点火/消火ボタンを押し、「消火の状態」に戻してください。ガス栓が閉まっていると着火しません。また、バーナーキャップ、点火プラグなどが汚れていると、着火しない場合があります。お手入れしてください。続けて使用する場合は、十分換気し、しばらく待ってから再度点火してください。	17・60
ガス栓が閉まっている、点火/消火ボタンの押し込みが足りない、煮こぼれによる炎口つまり、煮こぼれによる点火プラグの汚れ、着火不良など。		22・24 38・40 60
点火/消火ボタンを長く押し続けたとき。	手を離してください。点火/消火ボタンを押し、「消火の状態」に戻してください。	—
調理油の過熱、焦げつき、消し忘れによる過熱、空焼きなど。	点火/消火ボタンを押し、「消火の状態」に戻してください。よくあるご質問 「コンロ」「コンロ使用時に…」 ①調理中に消火する⑤鍋底の焦げつきがきついを確認してください。 調理油過熱防止装置がはたらいて消火した場合は、温度センサーが高温のため、点火しても手を離すと消火する場合があります。冷めるのを待ってから再度点火してください。	17・75
グリルの空焼き、消し忘れ、調理物が少ない場合、連続して使用した場合など。	点火/消火ボタンを押し、「消火の状態」に戻してください。消火してすぐ(グリル過熱防止センサーが高温のままの状態)は、点火してもすぐに消火します。しばらく(グリル焼網：約3分、グリルプレート波型：約5分)待ってから再度点火してください。	17・40・77
震度4以上を検知した場合など。	再使用するときは、周囲の安全を確認してから、再使用してください。	17
部品が故障している。	点検が必要です。使用をやめ(点火/消火ボタンを押し、「消火の状態」に戻し)、ガス栓を閉め、お買い上げの販売店または、東邦ガス修理受付ダイヤルに連絡してください。	—

上記の処置方法で直らないときは、お買い上げの販売店または、東邦ガス修理受付ダイヤルに連絡してください。

長期間使用しない場合／仕様

長期間使用しない場合

- ・ガス栓を閉め、乾電池を取り出してください。
乾電池を入れたままにすると、乾電池の液漏れにより、機器をいためる原因になります。
- ・機器が冷めていることを確認し、各部の汚れを取り除き、ほこりや異物が入らないようにビニールなどをかけてください。
再度使用される場合は、ビニールなどを完全に取り外し、乾電池を入れてから使用してください。

仕様

60cm幅トッププレートビルトインコンロ					
商品コード	トッププレート			ごとく	型式名
	色	材質	表面処理		
GBC4WNGN79(STPS)	プラチナシルバー	ガラス	アクアコート	ステンレス	C3WS3PWA
GBC4WNGN79(STOR)	フラッシュオレンジ				
GBC4WNGN79(STRS)	ロゼ				
GBC4WNGN79(STGR)	エレガントグレー			グレー	
GBC4WNAN13(STB)	プラチナブラック	アルミ	テフロン (フッ素コート)	ブラック (ゴム足付)	

75cm幅トッププレートビルトインコンロ					
商品コード	トッププレート			ごとく	型式名
	色	材質	表面処理		
GBC4WNGN80(STPS)	プラチナシルバー	ガラス	アクアコート	ステンレス	C3WS4PWA
GBC4WNGN80(STOR)	フラッシュオレンジ				
GBC4WNGN80(STRS)	ロゼ				
GBC4WNGN80(STGR)	エレガントグレー			グレー	
GBC4WNAN14(STB)	プラチナブラック	アルミ	テフロン (フッ素コート)	ブラック (ゴム足付)	

点 火 方 式	連続スパーク点火		
安 心 ・ 安 全 機 能	全バーナー ・立消え安全装置 ・ロック機能 ・感震停止機能	コンロバーナー ・コンロ消し忘れ消火機能 ・調理油過熱防止装置 ・焦げつき自動消火機能 左右コンロバーナー ・中火点火機能	グリルバーナー ・グリル消し忘れ消火機能 ・グリル過熱防止センサー
お 知 ら せ 機 能	全バーナー ・点火/消火ボタン戻し忘れブザー	コンロバーナー ・強火切替お知らせブザー	左右コンロバーナー ・お知らせサイン
付 属 品	・取扱説明書(保証書付) ・取付設置説明書 ・クッキングブック ・お問い合わせ先一覧 ・アルカリ乾電池(単1形:2個) ・グリルプレート波型 ・グリルプレート波型クッキングブック ・油はねガード ・ホルダー		
ト ッ プ プ レ ー ト	60cm幅タイプ		75cm幅タイプ
外 形 寸 法	高さ271mm×幅596mm×奥行492mm (トッププレート幅590mm)		高さ271mm×幅596mm×奥行492mm (トッププレート幅735mm)
質 量	25kg(本体) 0.5kg(グリルプレート波型) 0.5kg(油はねガードセット)		ガラストッププレート仕様: 26kg(本体) アルミトッププレート仕様: 26.5kg(本体) 0.5kg(グリルプレート波型) 0.5kg(油はねガードセット)

使 用 ガ ス 使 用 ガ ス グ ル ー プ	ガス消費量(kW)				ガス 接続口
	左右コンロ	後コンロ	グリル	全点火時	
都 市 ガ ス 用 (1 3 A)	4.20 {3,610kcal/h}	1.28 {1,100kcal/h}	2.21 {1,900kcal/h}	10.6 {9,100kcal/h}	Rc1/2

※本仕様は改良のためお知らせせずに変更することがありますがご了承ください。

アフターサービス／廃棄時のお願い

アフターサービス

◎保証について

- 取扱説明書の86ページが保証書になっています。
- 保証書に記載されているように機器の故障については、一定期間、一定条件のもとに修理いたします。保証書を紛失されますと、無料修理期間内であっても修理費をいただくことがありますので、大切に保管してください。
- 無料修理期間経過後の修理については、お買い上げの販売店または、東邦ガス修理受付ダイヤルにお問い合わせください。修理によって性能が維持できる場合は、有料修理いたします。

◎補修用性能部品の保有期間

- 補修用性能部品の保有期間は、当製品の製造打ち切り後5年間です。補修用性能部品とは、製品の性能を維持するための部品です。ただし、保有期間経過後であっても補修用性能部品の在庫がある場合は、有料修理いたします。

◎転居されるときは

- ガスには都市ガスおよびLPガスの区分があります。
- ガスの種類が異なる地域へ転居される場合には、部品の交換や調整が必要となりますので転居先のガスの種類をご確認のうえ、お買い上げの販売店または、東邦ガス修理受付ダイヤルにお問い合わせください。この場合、調整、改造に要する費用は保証期間中でも有料となります。
- この機器は都市ガス13Aもしくは、LPガス仕様のみ調整、改造できます。ただし、ガスの種類によっては調整できない場合があります。

◎修理を依頼するときは

- 『よくあるご質問』(73～78ページ)、『ブザー報知とお知らせ表示』(79～80ページ)を調べていただき、それでも不都合な場合あるいは、ご不明な場合はご自分で修理しないでお買い上げの販売店または、東邦ガス修理受付ダイヤルにお問い合わせください。
- 依頼される際は、次のことをお知らせください。
 - ①商品名：ガスビルトインコンロ
 - ②東邦ガス商品コード：右操作部内ふたに貼付の銘板をご覧ください。(16ページ)
 - ③故障または異常の内容(できるだけ詳しく)
 - ④ご住所、お名前、電話番号、道順(できるだけ詳しく)

◎あんしん点検について(有料)

- 「あんしん点検」のお申し込み・問い合わせは、下記の連絡先へお願いします。

東邦ガス(株)特定保守製品点検センター

0120-872-909(フリーダイヤル)

受付時間 午前9時～午後5時<平日>

- 点検料金について
点検費用はお客様にご負担いただくこととなります。点検内容については上記フリーダイヤルにご確認ください。ホームページでは、点検料金に関するご案内をしております。また、点検の結果、修理・部品交換などが必要となった場合は、別途、費用が必要となります。下記のホームページに点検料金を掲載します。
https://www.tohogas.co.jp/announcement-home/1187706_1365.html

	東邦ガス修理受付ダイヤル	電話受付時間
ガス機器修理のお申し込みは	 0570-070456 ※IP電話をご利用の方は、お近くの東邦ガスへおかけください。	24時間365日、 修理の訪問予約を承ります

廃棄時のお願い

お願い

- 機器を取り替えた場合、旧機器は専門の業者に処理を依頼してください。もしお客さまで、旧機器の処理をする場合、乾電池を使用している機器は、乾電池を取り外してから正規の処理を行ってください。そのままにしておきますと、思わぬ事故の原因になります。

別売部品

・お買い上げの販売店または、東邦ガス修理受付ダイヤルにお問い合わせください。

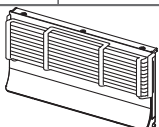
商品名	形状	現金標準価格：税込	商品番号
調理プレート(セット) ・調理プレート ・調理プレート用ホルダー ・調理プレートクッキングブック		¥4,180 (本体価格 ¥3,800)	LP0132
ガラストップコンロ用クリーナー※1	(1本)	¥ 935 (本体価格 ¥ 850)	LP0125A
	(6本セット)	¥5,610 (本体価格 ¥5,100)	LP0125
ステンレス用クリーナー※2	(1本)	¥1,100 (本体価格 ¥1,000)	LP0127A
	(6本セット)	¥6,600 (本体価格 ¥6,000)	LP0127
炊飯専用鍋	(3合)	¥4,620 (本体価格 ¥4,200)	LP0149
	(5合)	¥5,720 (本体価格 ¥5,200)	LP0150
ガード付きグリルとびら		¥11,000 (本体価格 ¥10,000)	DP0155ST

・2020年10月現在の本体価格です。価格、仕様は、予告なく変更される場合があります。あらかじめご了承ください。

※上記部品の価格には、配送費は含まれておりません。ご購入の際は別途配送費が必要となります。

詳しくは、東邦ガス修理受付ダイヤルにお問い合わせください。

※1：トッププレート以外には使用しないでください。

※2：ステンレス製のごとく以外には使用しないでください。

memo

保証書

保証書

品名	ガスビルトインコンロ	GBC4WNGN79(STPS)・GBC4WNGN80(STPS) GBC4WNGN79(STGR)・GBC4WNGN80(STGR) GBC4WNGN79(STOR)・GBC4WNGN80(STOR) GBC4WNGN79(STRS)・GBC4WNGN80(STRS) GBC4WNAN13(STB)・GBC4WNAN14(STB)
----	------------	---

このたびは、当社製品をお買い上げいただきまして、まことにありがとうございます。
 この保証書は、東邦ガス供給区域内において、都市ガスにてご使用になる場合に、本書記載内容で無料修理をお約束するものです。
 万一故障いたしましたときは、本書をご提示の上、お買い上げの販売店、または東邦ガス修理受付ダイヤルへご連絡ください。

記

1. 保証期間は、お買い上げ日から1年間とし、本体を対象といたします。
2. 保証期間内でありましても次の場合には有料修理といたします。
 - (1) 取扱説明書等の記載事項によらないでご使用した場合の故障および損傷。
 - (2) 一般家庭用以外に使用された場合の故障および損傷。
 - (3) 指定規格以外のガス、電気、または熱媒等をご使用したこと起因する故障および損傷。
 - (4) お買い上げ後の取付場所の移動、落下等による故障および損傷。
 - (5) 火災、凍結、塩害、地震、風水害、落雷、煤煙、降灰、酸性雨、腐食性等の有害ガス、ほこり、異常気象、異常電流・電圧・周波数・電磁波、犬・猫・ねずみ・鳥・くも昆虫等の動物の行為、その他天変地異または戦争、暴動等破壊行為による故障および損傷。
 - (6) 器具を調整、改造された場合の故障および損傷。(ただし、当社都合の場合は除く。)
 - (7) 建築躯体の変形等、当製品以外に起因する故障および損傷。
 - (8) 音、振動、塗装の退色、メッキの軽微な傷、錆など設計仕様の範囲内の感覚的な現象の場合。
 - (9) 本書のご提示がない場合。
 - (10) 本書にお買い上げ日、販売店名・住所の記入捺印のない場合、あるいは字句を書き替えられた場合。
 - (11) 消耗部品の取り替えおよび保守などの費用。
 - (12) 電気のトラブル等に起因する故障および損傷。

お買い上げ日	年	月	日	
--------	---	---	---	--

販売店名・住所	電話 ()
---------	--------

保証履行者	東邦ガス株式会社	〒456-8511 名古屋市熱田区桜田町19番18号
保証責任者	株式会社 H-VJ	〒554-0023 大阪市此花区春日出南3-2-10

お客さまへ

1. この保証書をお受け取りになる時にお買い上げ日、販売店名・住所が記入捺印してあることを確認してください。
2. 本証書は再発行いたしませんので紛失されないよう大切に保管してください。
3. 無料修理期間経過後の故障修理などにつきましては取扱説明書をご覧ください。
4. この保証書によって、お客さまの法律上の権利を制限するものではありません。
5. 無料修理やアフターサービス等について、ご不明の場合はお買い上げの販売店、または東邦ガス修理受付ダイヤルへご連絡ください。

年 月 日	修 理 記 録 (修 理 内 容)	サ ー ビ ス 員 ④

修理を依頼される前に

点火しないとき・・・ 下記の部品が汚れていませんか？

立消え安全装置

バーナーキャップ

点火プラグ

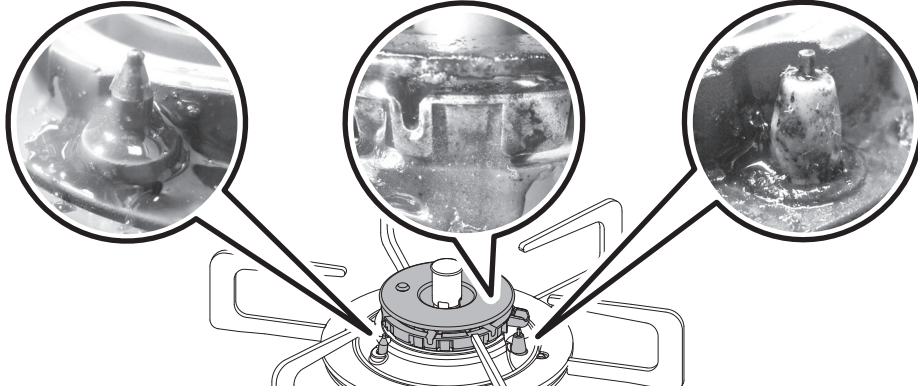

バーナーキャップ

水洗い後、水気や汚れをふき取ってください。

立消え安全装置、点火プラグ

煮こぼれなどの汚れをふき取ってください。

水分は確実にふき取ってください。

※詳しくは、「お手入れ」(60ページ)を参照してください。



長年ご使用のガス機器の点検をぜひ！

- ・ときどきガスくさい。
- ・キーやボタンの操作が不確実。
- ・焦げくさいにおいがする。
- ・コンロ部、グリル部が点火しにくい。
- ・その他の異常や故障がある。

以上のような症状のときは、ガス栓を閉め、故障や事故防止のため、必ず販売店に点検、修理を相談してください。