

ガスふろ給湯器

取扱説明書 保証書付

設置タイプ	品名	型式名	号数		
フルオートタイプ	壁掛	GX-H2400ZW(-W)	GX-H2400ZW	24号	
		GX-H2400ZT	GX-H2400ZT		
		GX-H2400ZU	GX-H2400ZU		
		GX-H2400ZB	GX-H2400ZB		
		GX-H2000ZW-1(W)	GX-H2000ZW	20号	
		GX-H2000ZT-1	GX-H2000ZT		
		GX-H2000ZU-1	GX-H2000ZU		
	16号	GX-H1600ZW-1(W)	GX-H1600ZW	16号	
		GX-H1600ZT-1	GX-H1600ZT		
		GX-H1600ZU-1	GX-H1600ZU		
	据置	据置	GX-H2400ZR(-W)	GX-H2400ZR	24号
			GX-H2000ZR-1(W)	GX-H2000ZR	20号
		据置(隣接)	GN-H2400ZR	GN-H2400ZR	24号
			GN-H2000ZR-1	GN-H2000ZR	20号
オートタイプ	壁掛	GX-H2400AW(-W)	GX-H2400AW	24号	
		GX-H2400AT	GX-H2400AT		
		GX-H2400AU	GX-H2400AU		
		GX-H2400AB	GX-H2400AB		
		GX-HN240AW	GX-HN240AW	20号	
		GX-H2000AW-1(W)	GX-H2000AW		
		GX-H2000AT-1	GX-H2000AT		
		GX-H2000AU-1	GX-H2000AU		
		16号	GX-H2000AB-1	GX-H2000AB	16号
			GX-HN200AW-1	GX-HN200AW	
			GX-H1600AW-1(W)	GX-H1600AW	
			GX-H1600AT-1	GX-H1600AT	
	据置	据置	GX-H2400AR(-W)	GX-H2400AR	24号
			GX-H2000AR-1(W)	GX-H2000AR	20号
		据置(隣接)	GN-H2400AR	GN-H2400AR	24号
			GN-H2000AR-1	GN-H2000AR	20号



このたびはガスふろ給湯器をお買い上げいただきましてありがとうございます。

ご使用になる前に必ずこの取扱説明書をよくお読みいただき、十分に理解したうえで正しくご使用ください。

この取扱説明書の裏表紙が保証書になっています。

内容をよくご確認ください。

この取扱説明書は、いつでもご覧になれる身近なところへ大切に保管してください。

取扱説明書を紛失された場合は、お買い上げの販売店、または弊社窓口へご連絡ください。

その際、機器本体の銘板をご覧のうえ、品名・製造年月をお知らせください。

リモコン操作については、リモコン付属の取扱説明書も併せてご覧ください。

もくじ	ページ
製品の特長	1
潜熱回収型(高効率)のガスふろ給湯器です	1
安全に正しくお使いいただくために	2
この取扱説明書の表示について	2
機器本体の表示について	2
必ずお守りください	3
各部の名称とはたらき	8
機器本体	8
ご利用前の準備	10
機器の準備	10
工場出荷時の設定について	10
冬期の凍結予防をするには	11
凍結予防装置による方法	11
給湯栓の水を流す方法	11
機器の水を抜く方法	12
再使用するとき	13
凍結してしまったとき	14
点検のポイント・お手入れのしかた	15
点検のポイント(月1回程度)	15
お手入れのしかた(月1回程度)	15
循環口フィルターの掃除(こまめに掃除)	16
給水口フィルターの掃除	16
点検・お手入れ後の確認	16
定期点検のおすすめ(有料)	16
故障かな?と思ったら	17
こんなときは故障ではありません	18
アラーム表示について	19
アフターサービスについて	20
仕様一覧	21
お知らせ	28
商品保証書	裏表紙

ご利用の前に

長くお使いいただくために

■潜熱回収型(高効率)のガスふろ給湯器です

従来捨てていた一次熱交換器の約200℃の排気ガスを二次熱交換器で回収、水を予備加熱します。熱効率が約95%と高いので、ガスをより効果的に使い、環境面でもCO₂削減に貢献します。

ドレン水が出ます

二次熱交換器で回収された排気ガス中の水蒸気が熱を奪われ、凝縮(水蒸気が水に戻る)して凝縮水(ドレン水)が生成されます。このドレン水は排気ガス中のNO_x、SO_xが溶け込むため酸性水になりますが、機器内のドレン中和タンクで中和して排出します。

ドレン水は使用中、常時排水されます

この機器のドレン水は機器の使用中に発生したドレン水を常時排出します。ドレン水はドレン排出配管を通り、機器外へ排出されます。

白い湯気が出やすくなります

二次熱交換器で回収された排気ガスは熱を奪われ、温度が低く水分を多く含んでいます。この排気ガスが外気に触れると結露し、白い湯気に見えます。

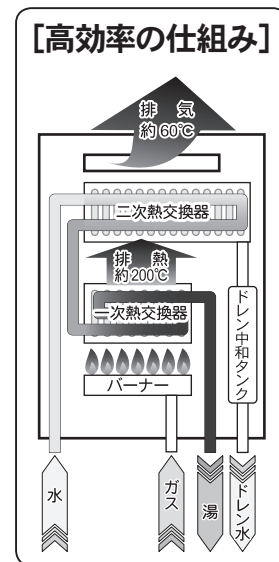

便利です!

- ◆おふろもシャワー・給湯も、これ1台でOK。
- ◆リモコンのふろ自動を押すだけの簡単操作でおふろが沸かせます。

快適です!

- ◆おふろのお湯の温度を自動的に保温します。また、フルオートタイプは水位が下がったら、たし湯もします。いつも快適なおふろです。
- ◆ふろ配管をきれいにします。フルオートタイプの機器では、おふろのお湯を排水したときに、自動的にふろ配管内の残り湯を流しだす機能があります。以下の条件がそろったときに浴槽のお湯(水)を排水するとふろ配管の残り湯を、きれいなお湯(リモコンの運転が「切」の場合は水)約6リットルで流して浴槽の循環口から排出します。



- 条件**
1. ふろ自動運転終了後、浴槽の残り湯が循環口より上にあった場合
 2. 排水中に給湯等を使用していない場合

※ふろ配管内の残り湯を流しだす際には、ポンプの回る音がしますが故障ではありません。

環境にもやさしい!

- ◆リモコンは待機時の消費電力を低減するため、未使用時に画面表示を消す、省電力機能付きです。
- ◆残り湯はポンプ運転で洗濯機へ。水の節約(省資源)になります。
※浴槽の循環口の種類やリモコンによって利用できない場合があります。

安全に正しくお使いいただくために

■この取扱説明書の表示について

この取扱説明書では、機器を正しくお使いいただき万一の事故を未然に防ぐため、以下のような表示で注意を呼びかけています。



危険

この表示を無視して誤った取扱いをすると、人が死亡、重傷を負う危険、または火災の危険が差し迫って生じることが想定される内容を示しています。



警告

この表示を無視して誤った取扱いをすると、人が死亡、重傷を負う可能性、または火災の可能性が想定される内容を示しています。



注意

この表示を無視して誤った取扱いをすると、人が傷害を負う可能性や物的損害のみの発生が想定される内容を示しています。

お願い

ご使用になるときに、よく理解していただきたい内容を示しています。

(→P.XX)

参照ページを示しています。

■機器本体の表示について

この製品は、製品タイプ(フルオートタイプ / オートタイプ)によって異なる機能があります。以下の方法で、製品の品名および製品タイプをご確認のうえ、取扱説明書をご覧ください。

①使用上の注意

使用上の注意について表示しています。

②銘板

型番・型式名・使用ガスの種類・製造年月・製造事業者などを表示しています。

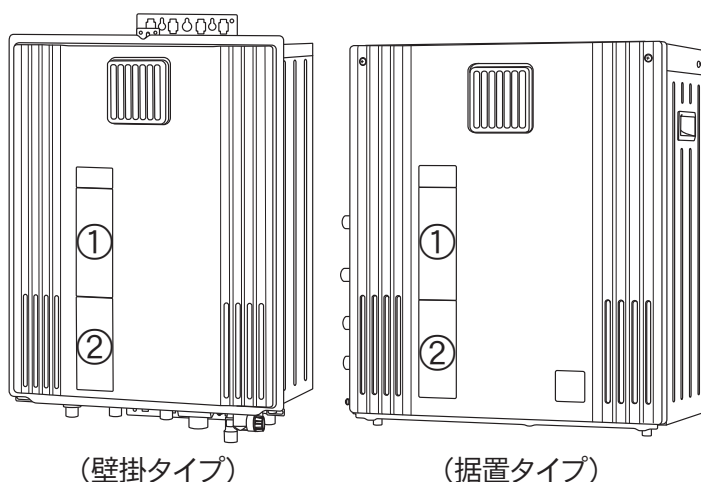
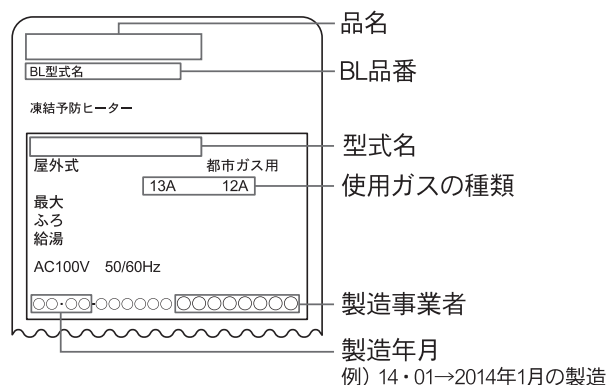

※GX-HNシリーズは排気口の形状が図とは異なります。



- 使用上の注意や銘板は製品により、貼り付けてある位置が異なる場合があります。
- 製品のタイプ(フルオートタイプ / オートタイプ)は表紙でご確認ください。

⚠ 危険

屋内に設置しない(この機器は屋外用です)

- 燃焼ガスが室内に充満したり正常な給排気ができないため異常燃焼し、酸欠や一酸化炭素中毒などの原因になります。

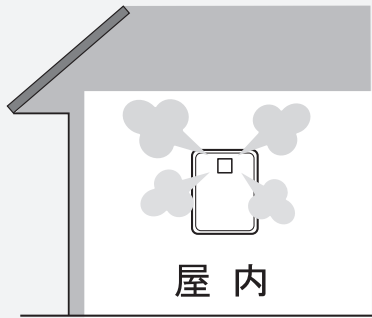

ガス漏れに気づいたときは

- ① すぐに使用をやめて、給湯栓をすべて閉じる。
- ② ガス栓を閉じる。また、メーターのガス栓も閉じる。
- ③ お買い上げの販売店または、最寄りのガス事業者に連絡する。



必ず行う



すべての処置が終わるまでの間、絶対に

- ・ 火をつけない
 - ・ 電気器具のスイッチの入・切をしない
 - ・ 電源プラグの抜き差しをしない
 - ・ 周辺の電話を使用しない
- 炎や火花で引火し、火災のおそれがあります。



火気禁止



⚠ 警告

機器設置および付帯工事

- 機器の設置・移動および付帯工事は、お買い上げの販売店、または弊社窓口へ依頼し、安全な位置に正しく設置する。設置工事に不備があると事故の原因になります。



必ず行う

増改築などで屋内状態にしない

- 設置後、機器や排気口を波板やビニール・塗装時に使用した養生シートなどで囲わない。不完全燃焼による一酸化炭素中毒や火災のおそれがあります。



禁止

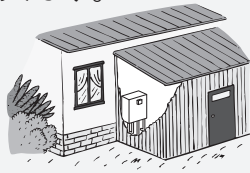

このような場合は使用しない

- 増改築や家屋の修繕時(特に外壁の塗装)には、シートで給排気口を覆うことがあります。そのような場合は機器を使用しない。不完全燃焼や一酸化炭素中毒の原因になります。



禁止

給排気口の前方に物を置いたり洗濯物でおおわない

- 不完全燃焼や火災のおそれがあります。



禁止

改造・分解禁止

- 絶対に改造・分解は行わない。改造・分解は、思わぬ事故や故障・火災の原因となります。



分解禁止

ガス接続について

- この機器のガス配管の接続はねじ接続です。工事には専門の資格・技術が必要です。機器の設置・移動・取り外しの際には必ずお買い上げの販売店、または弊社窓口へご相談ください。



必ず行う

機器本体やガスの接続部などに乗らない

- けがや機器の変形によるガス漏れ、不完全燃焼のおそれがあります。



禁止

お子様には十分な注意を

- 浴槽の湯(水)に潜ったり浴室で遊ばせない。思わぬ事故につながる可能性があります。特に小さなお子様のいるご家庭では注意してください。



禁止

アース必要

- この機器は接地工事(アース)が必要なので、アースがされているか確認する。アースがされていない場合は、お買い上げの販売店にお問い合わせください。



アースを必ず接続せよ

電源コードの加工禁止

- 電源コードを切断して延長はしない。電源コードがコンセントに届く範囲としてください。感電や火災の原因になります。



禁止

必ずお守りください

警告

機器の銘板を確認

- 機器の銘板に表示してあるガス種(ガスグループ)および電源(電圧・周波数)で機器を使用してください。ガス種および電源が一致しないと不完全燃焼による一酸化炭素中毒になったり、異常着火でやけどをしたり、機器が故障する場合があります。
- 転居時の注意は(→P.20)



※図の銘板は都市ガス12A,13Aの場合この部分を必ずご確認ください。

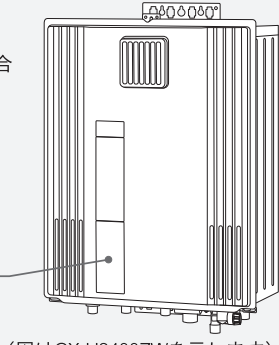
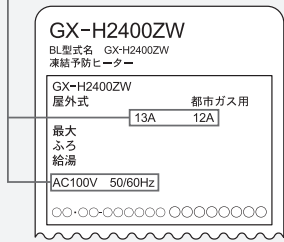

(図はGX-H2400ZWを示します)

火災予防のために必ず守ること

- 機器周辺のものとは常に図の離隔距離を確保する。

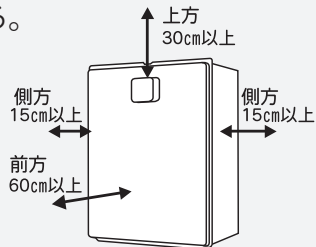

必ず行う

- 機器および排気口の周辺には紙や木材・洗濯物など、燃えやすいものを置かない。火災の原因となります。
- 機器の周辺では灯油・ガソリン・ベンジンなど引火性危険物を使用しない。火災の原因となります。
- 機器の周辺や上にスプレー缶、カセットコンロ用ボンベを置いたり、使用したりしない。熱で缶・ボンベの圧力が上がり爆発のおそれがあります。



禁止



禁止



禁止

電源プラグは確実に差し込む

- 電源プラグは根元まで完全に差し込む。差し込みが不完全な場合、感電・発熱による火災の原因になります。傷んだプラグ、緩んだコンセントは使わないでください。



必ず行う

ぬれた手で電源プラグを抜き差ししない

- ぬれた手で電源プラグを触らない。感電のおそれがあります。



感電注意



ぬれ手禁止

異常時の処置について

- 地震・火災などの緊急時の場合は、以下の手順に従う。



- ①給湯栓を閉じる。
- ②リモコンの運転を「切」にする。
- ③ガス栓・給水元栓を閉じる。



- 給湯栓を開けても点火しない場合や使用中で火が消える場合、または使用中に異常な燃焼や臭気・異常音・異常な温度を感じた場合。



必ず行う

- ①ただちに使用を中止してガス栓を閉じる。
- ②「故障かな?と思ったら」(→P.17～19)に従って処置をする。

上記の処置をしても直らない場合は、使用を中止してお買い上げの販売店、または弊社窓口へ連絡する。

給湯・シャワー使用時、入浴時の注意

- シャワーなどお湯を使う場合は、リモコンの表示温度をよく確かめ、手のひらで温度を確認して湯温が安定してから使用する。次のようなときは注意してください。



高温注意

- ・お湯を再使用するとき
- ・給水圧が下がったとき
- ・お湯の量を急に少なくしたとき
- ・機器が故障したとき



必ず行う

- 入浴するときは、手でお湯の温度を確認する。
- 給湯使用時は出湯管(蛇口)に触らない。
- 給湯・シャワー使用中に、使用者以外がお湯の温度を変更したり、リモコンの運転を「切」にしない。
- お風呂沸かし(沸かし直し)や追いだし時には、循環口付近は熱くなることがあるので触らない。思わぬ事故や、やけどのおそれがあります。



禁止



高温注意

電源プラグのほこりなどは定期的に取り

- ほこりがたまると、湿気などで絶縁不良となり、火災の原因になります。電源プラグを抜き、乾いた布で拭いてください。



必ず行う

許容電力以上の使用禁止

- コンセントや配線器具の定格を超える使い方や、たこ足配線などで定格を超えると、発熱による火災の原因となります。



禁止

ご利用の前に

必ずお守りください

⚠ 注意

用途についての注意

- 一般家庭での台所・シャワー・洗面などへの給湯、お風呂沸かし以外の用途には使用しない。思わぬ事故につながる可能性があります。



禁止

ソーラー機器とは絶対に接続しない

- (弊社指定のソーラーユニットを使用する場合は除く)お湯の温度制御ができなくなり、高温のお湯がそのまま出て、やけどをしたり機器の故障の原因になります。



禁止

機器本体の高温部に触らない

- 使用中または使用後しばらくは、排気口付近に手で触らない。やけどのおそれがあります。



接触禁止

循環口について(2穴の場合)

- 上部循環カバーを外したりしない。浴槽の湯が循環不良で局部的に高温となり、やけどのおそれがあります。



禁止

空だき防止

- リモコンの追いだきを押すときは、必ず浴槽の循環口(2穴の場合は上部循環口)より上に湯(水)が入っていることを確かめる。水位が循環口より低いと、空だきによる機器の故障や浴槽の損傷などの原因となることがあります。



必ず行う

子供についての注意

- 子供を機器の周囲や直下で遊ばせない。思わぬ事故の原因になります。



禁止

水漏れに気づいたときは

- 速やかに給水元栓を閉じ、機器の使用を中止する。床や壁などをぬらして生じる損害は、お客様の責任となります。



禁止

ドレン排水口から排出される水について

- ドレン排出配管から排出される水を飲料用・飼育用などに使用したり、触ったりしない。ドレン水に触ってしまった場合は、念のため水道水で洗い流してください。



禁止

電源プラグを抜くときの注意

- コンセントから電源プラグを抜くときは、プラグを持って抜く。コードを引っ張ると内部で断線して発熱や火災の原因になります。



必ず行う

配管カバー(または据置台)についての注意

- 配管カバー(または据置台)のフロントカバーを外した場合、作業終了後には必ず外したカバーをしっかりと閉める。(→P.16)



必ず行う

長期間使用しない場合

- 長期間使用しないときは、ガスの元栓を閉じる。



必ず行う

お願い

市販の補助用具について

- 事故防止のため、この機器の純正部品以外は使用しないでください。
- 水圧の低い地域では泡沫水栓を使用しないでください。
- 市販品の湯冷め防止器などは使用しないでください。
- やけど対策上、サーモスタット付混合水栓の使用をおすすめします。
- 混合水栓にはさまざまな種類があります。使用方法は、混合水栓の取扱説明書をご覧ください。

リモコンの扱いについて

- 浴室リモコンは防水タイプですが、故意に水をかけないでください。台所リモコンには水をかけたり、炊飯器・電気ポットなどの蒸気を当てないでください。故障の原因になります。
- リモコンはお子様がいたらしないよう注意してください。

断水のとき

- 給湯栓を閉じ、リモコンの運転を「切」にしてください。
- 断水から復帰後、使い始めのお湯は飲用や調理用などに使用しないでください。飲用や調理用に適さない水が、給湯配管内にとどまることがあります。

飲用にお使いのときは

- 機器内に長時間たまった水(たとえば朝一番の使い始めのぬるい湯が出るまで)は、飲まないで雑用水としてお使いください。

通水使用の禁止

- リモコンの運転を「切」にした状態で、給湯栓を開けて水を出したり、シャワーを浴びないでください。機器内通水部分の結露により、機器の寿命を短くします。(冬期の凍結予防を除く)

必ずお守りください

お願い

電源プラグを抜かない

- お手入れや水抜き(凍結予防・長期不在時)を行うとき、または突発的な自然災害(雷等)以外は、電源プラグを抜かないでください。

雷が発生しているときの注意

- 雷が鳴り始めたら速やかに使用を中止し、感電に注意して電源プラグをコンセントから抜いてください。雷による一時的な過電流で電子部品を損傷することがあります。



雷が鳴ったあと機器が作動しないとき

- 落雷の際に、機器内の漏電安全装置が作動したことが考えられます。この場合は電源プラグを一度コンセントから抜き、再度差し込んでください。それでも使用できないときはお買い上げの販売店、または弊社窓口へご連絡ください。

凍結についての注意

- 凍結のおそれがあるときは、「冬期の凍結予防をするには」(→P.11)に従って処置をしてください。怠ると機器内の水が凍って機器が破損することがあります。
- 凍結により機器や配管が損傷した場合の修理費は、保証期間内でも有料となります。
- 凍結したままでは絶対に使用しないでください。
- 凍結したときは■凍結してしまったとき(→P.14)に従って処置をしてください。

停電時または電源プラグを抜いたとき

- この機器は、停電時や電源プラグを抜いたときは使用できません。
- 停電時は給湯栓を閉じてください。
- 停電または電源プラグをコンセントから抜いた場合は、リモコンの現在時刻の設定を行い、表示を確認してからご使用ください。
- 自動でおふろを沸かしているときに停電になると、ふろ自動運転が停止し、循環口からの湯が止まります。通電後、リモコンの取扱説明書の■沸かし直しをするにはの操作を行ってください。

入浴時の注意

- 循環口を外して、お子様がオモチャ等を入れて遊ばないように注意してください。機器の故障の原因になります。
- 浴槽の循環口をタオルなどで塞がないでください。循環不良によりおふろ沸かしができなくなったり、機器の故障の原因になります。

日常の点検・お手入れ

- 安全にお使いいただくために、点検・お手入れは月1回程度必ず行ってください。(→P.15)
- 故障または破損したと思われるときは使用しないでください。このときお客様ご自身で修理せず、お買い上げの販売店、または弊社窓口へご連絡ください。
- 循環口フィルターはこまめに掃除してください。浴槽内の循環口フィルターが詰まると、浴槽の湯温が不均一になったり、沸き上がる前に消火することがあります。
- 浴槽や洗面台が、水中の微量の銅イオンと脂肪分(湯アカ)により青く着色することがあります。日々、浴槽や洗面台のお手入れをするとともに、万一着色した場合はクレンザーやアンモニア水(10%程度)等で拭き取ってください。
- ドレン排出配管の先からスムーズに水が排水されるか点検してください。ゴミ等によって閉塞されている場合は掃除を行ってください。

入浴剤や洗剤についての注意

- 強酸・強アルカリの洗剤および、硫黄・酸を含んだ入浴剤は、機器の性能低下や熱交換器等が腐食する原因となりますので使用しないでください。入浴剤の含有成分等を確認し、機器への悪影響がないものをご使用ください。
- ふろ用洗浄剤または乳白色や白濁する入浴剤のなかには、沈殿物が熱交換器にたまって異音を発生したり、フィルターや追いだし配管内にたまって動作不良を起こすものがあります。沈殿物を生じないものでも熱交換器内で沸騰を起こし異音を発生することがあります。このような入浴剤はご使用を避けてください。
- 薬草やゆず入り入浴剤の場合は、薬草などがフィルターや機器内部に詰まることがありますので、ご使用を避けてください。

ガス事故防止のために

- 使用時の点火、使用後の消火のほか、使用中も正常に燃焼していることをリモコンの燃焼表示や燃焼ランプで確認してください。

この機器は一般家庭用です

- 業務用のような使いかたをされると機器の寿命を著しく縮めます。この場合の修理は保証期間内でも有料となります。浴槽についても、一般家庭用サイズをご使用ください。

長期間使用しないときは

- 機器の水を抜く方法(→P.12)に従って、水抜きを行ってください。水が長い間流れないと、一瞬濁ったお湯が出たり、冬期に凍結する場合があります。

必ずお守りください

お願い 設置する場所や状況について

設置場所について

- 設置場所をお決めになるときは近隣の家が運転音(燃焼・燃焼ファン・ポンプ回転)で迷惑にならない場所に設置してください。(工事担当者にご相談ください)
- 足場などを組んだり、ハシゴ・脚立を使わなければメンテナンスができない高所などに設置しないでください。メンテナンスをお断りすることがあります。
- 塀などを増設する場合は、機器の点検・修理のためと燃焼不良の発生を防止するために空間を確保し、空気の流れが停滞しないようにしてください。

排気ガス

- 増改築時には、排気ガスが直接建物の外壁や窓・ガラス・網戸・アルミサッシなどに、当たらないようにしてください。変色・破損・腐食の原因になります。
- 排気口の周囲には、排気口からの排気ガスによって加熱されて困るもの(危険物・植物・ペットなど)を置かないでください。

塩ビ管の使用について

- 給水・給湯配管に塩ビ管を使わないでください。機器の使用直後に熱交換器の後沸きにより塩ビ管が破裂し、熱湯が噴き出したり、多量の水漏れの原因になります。(ただし、ドレン排出配管は除きます)

積雪時の閉塞について

- 積雪時は給気口・排気口の点検、除雪を行い、積雪や屋根から落ちた雪により給気口・排気口が塞がれないように注意してください。異常着火・燃焼不良の原因となります。

給排気について

- 機器は給気・排気が十分できる場所に設置してください。給排気が不十分な場所に設置すると不完全燃焼の原因となります。

地下水や井戸水の注意および温泉水使用不可

- この機器は上水道用です。地下水・井戸水(簡易水道を含む)を使用されると、水質によっては機器内の配管内部に異物が付着したり短期間で銅管を腐食させるなど、耐久性を損なう場合や、機器が正しく作動しないことがあります。地下水・井戸水(簡易水道を含む)を使用する場合は施工前に十分水質*を確認してください。ただし、地下水・井戸水(簡易水道を含む)には様々な成分が溶け込んでいるため、機器に対する影響は正確に判断できませんので、保証期間内でも有料修理となります。

※飲料水適合していることを原則として、硬度60mg/ℓ以下・pH 7～8・遊離炭酸4mg/ℓ以下が望ましい。

- 温泉水は使用しないでください。

ほこり

- 砂・油煙・ペットの毛など、ほこりのたちやすい場所には設置しないでください。ほこりが給気口を塞いだり、燃焼ファンの性能を低下させ、不完全燃焼の原因となります。

塩害

- 海岸近くに設置するときは、潮風にさらされる場所を避けてください。機器が腐食し、故障の原因になります。

各部の名称とはたらき

■機器本体

壁掛タイプ

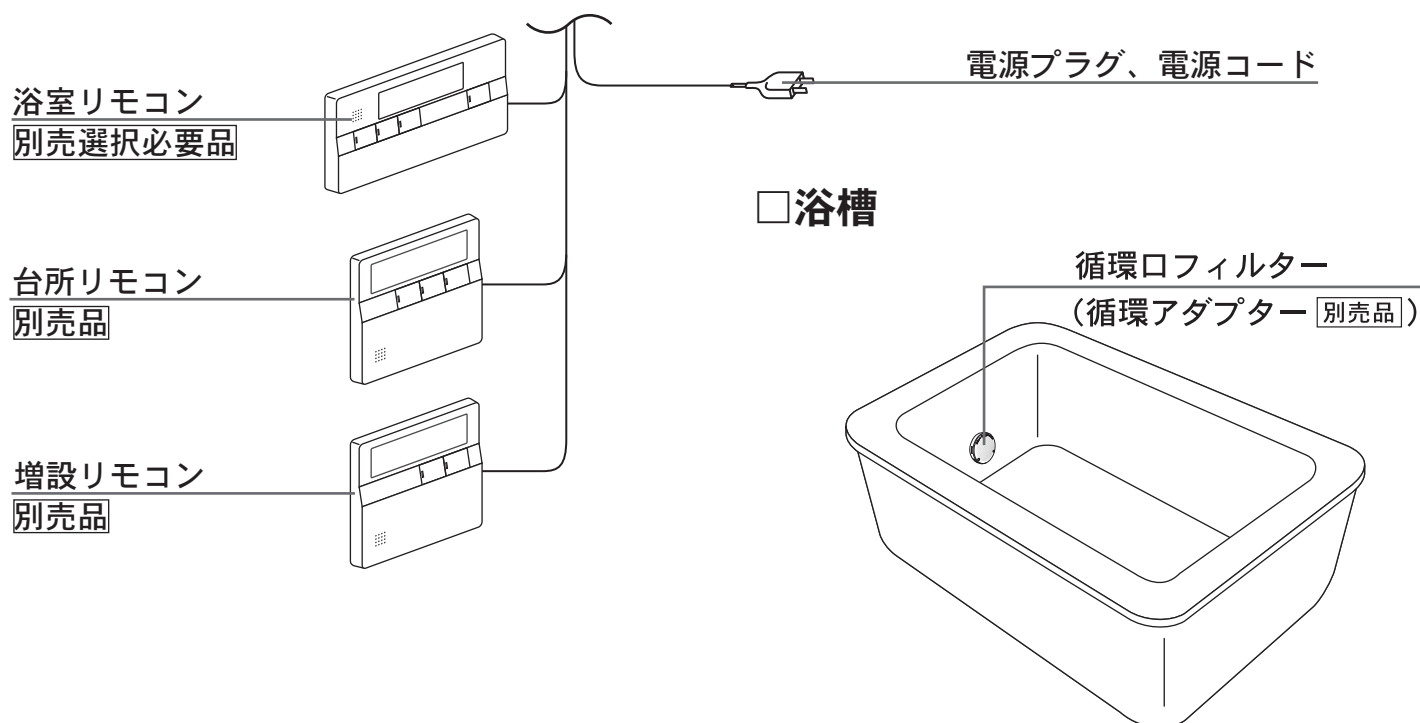
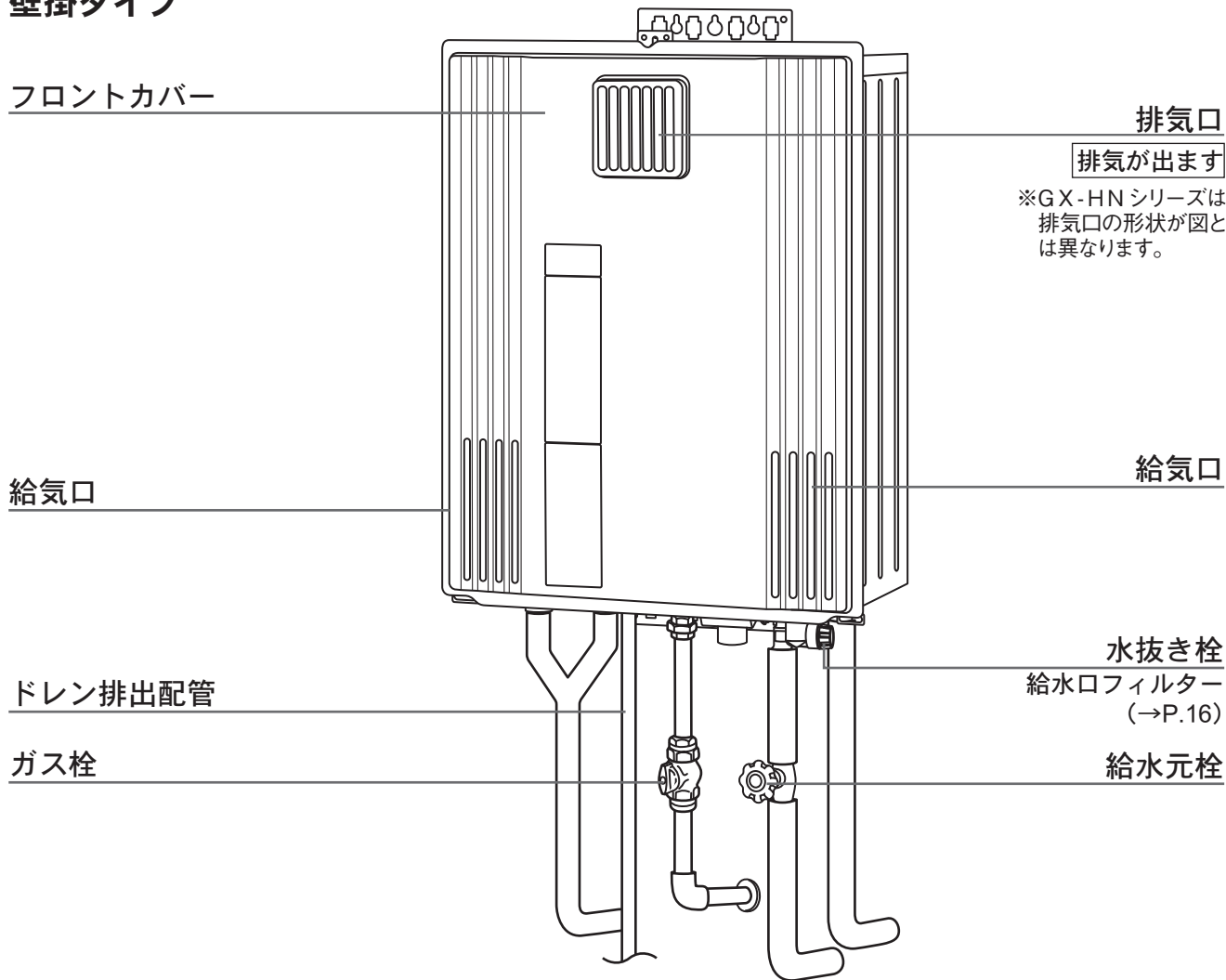

ご利用の前に

各部の名称とはたらき

■機器本体

据置タイプ

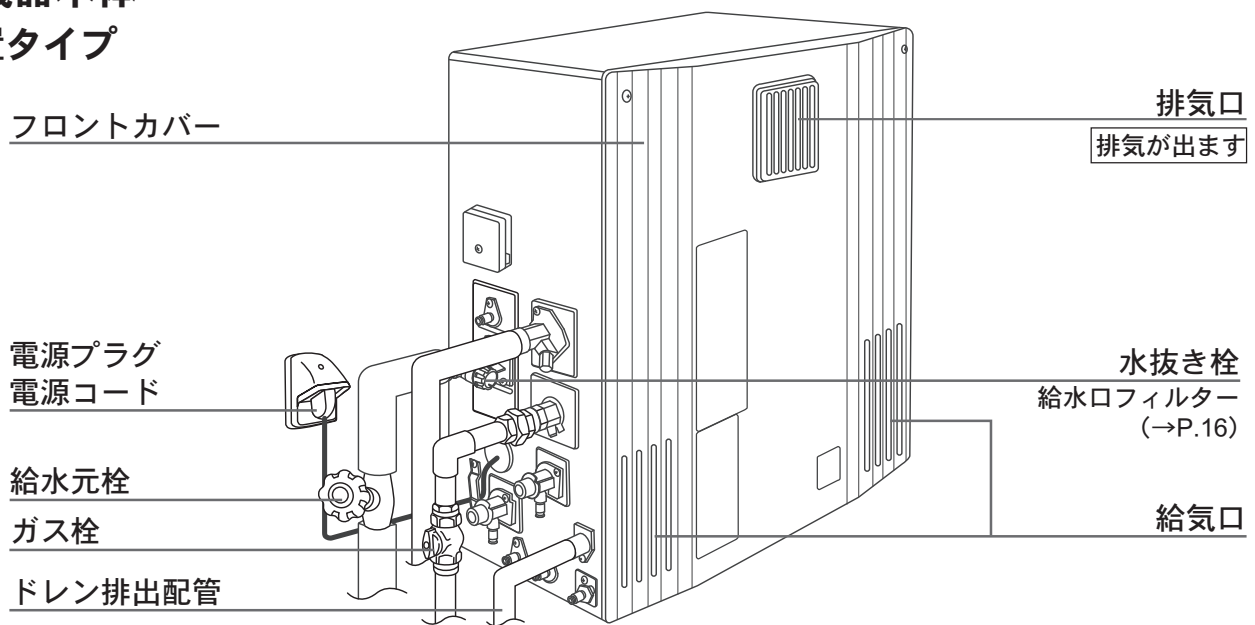

据置タイプ(隣接)

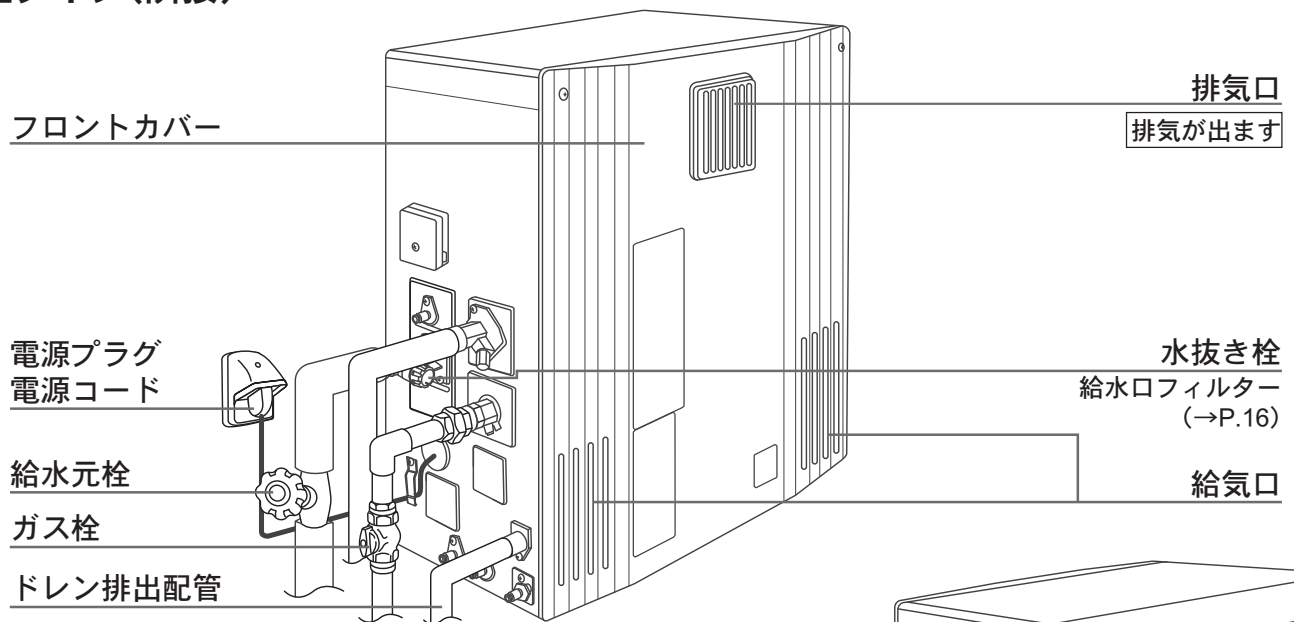

□浴槽(隣接)

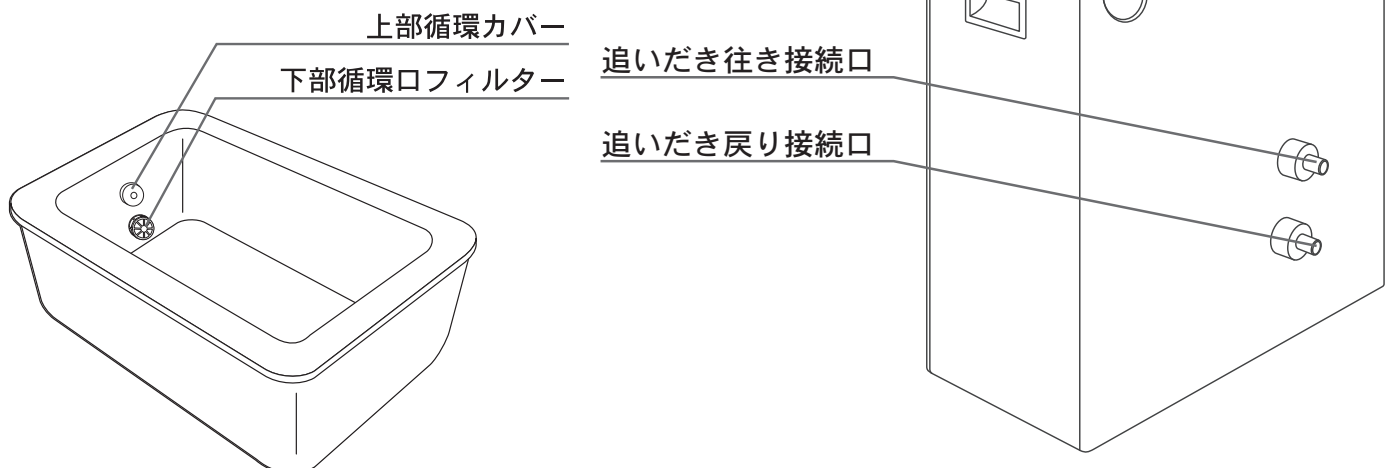

ご利用前の準備

はじめてお使いになるときは、まず屋外にある機器の準備をします。

■機器の準備

下記の準備ができれば、リモコンの運転を「入」にしてみましょう。

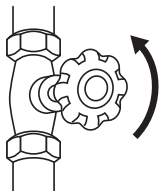
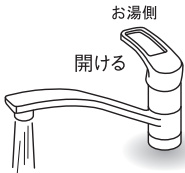
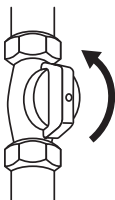
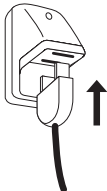
	操 作	説 明
1	機器や機器周辺の点検・確認を行います	■点検のポイント(→P.15)をご覧ください。
2	給水元栓を全開にします 	壁掛タイプは機器の下部、据置タイプは機器の側部にあります。
3	給湯栓を開けます 	水が出ることを確認したら閉じます。
4	ガス栓を全開にします 	壁掛タイプは機器の下部、据置タイプは機器の側部にあります。
5	電源プラグをコンセントに差し込みます 	機器の周辺にあります。

ご利用の前に

■工場出荷時の設定について

工場出荷時の設定は機器により違う場合があります。以下の表をご覧ください。

タイプ	給湯温度	ふろ温度	ふろ水位	保温時間	ふろ待機設定
全自動	40℃	40℃	和バス設定 5(42cm)	4時間	給湯優先(変更不可)
自動	40℃	40℃	通常浴槽設定 6(180ℓ)	4時間	給湯優先(変更不可)

※GNシリーズの全自動タイプの水位は、和バス設定以外の水位設定に変更することはできません。

※浴槽の種類や施工条件によって、リモコンに表示される温度や水位は実際と多少異なる場合があります。リモコンの表示は目安としてお考えください。

! ご注意ください

- この機器のふろ待機設定は給湯優先(ふろ待機設定[する])に設定されています。リモコンにて設定変更操作を行っても、ふろ優先(ふろ待機設定[しない])に変更できません。
- ふろ自動運転のお湯張り中やたし湯運転中に給湯を使用すると、条件によっては給湯栓から出るお湯の量が少なくなったり、お湯がぬるくなったりすることがあります。

冬期の凍結予防をするには

凍結を予防するための操作について説明します。



- 注意**
- 暖かい地域でも、機器や配管内の水が凍結して破損事故が起こることがあります。以下をお読みいただき、必ず必要な処置をしてください。
 - 凍結により機器や配管が損傷した場合の修理費は、保証期間内でも有料となります。

■凍結予防装置による方法

通常の寒さのとき(外気温-15℃、有風5m/秒程度まで)

機器の電源プラグは、抜かないでください

機器には、気温が下がってくると自動的に機器内を保温する凍結予防ヒータと浴槽の水(湯)を循環して、ふる配管の凍結を予防する凍結予防装置がついています。電源プラグを抜いたり分電盤のブレーカーを切ると凍結予防装置がはたらきません。



- ◆凍結予防装置は、リモコンの運転「入」/「切」に関係なく作動します。
- ◆配管は凍結することがあります。配管は必ず保温材を巻くなど、地域に応じた処置をしてください。

浴槽の水(湯)は循環口上部より5cm以上高い位置にする

- ◆浴槽の水(湯)を循環し、凍結予防をするため浴槽の残り湯は捨てずに、そのままにしておいてください。また、浴槽の水(湯)を循環する凍結予防の動作中は、リモコンにを点滅表示します。

台所リモコン表示例



※リモコンの運転「切」や省電力待機中は表示しません。

- お願い** ●お使いになるときは、給湯栓を開けて水が出ることを確認してから、リモコンの運転を「入」にしてください。

寒波などで特に寒くなりそうなときは、給湯栓の水を流す方法または、機器の水を抜く方法で凍結予防をしてください。

■給湯栓の水を流す方法

この方法は機器本体だけでなく、給水・給湯配管やバルブ類および給湯栓の凍結予防に有効です。

操 作		説 明
1	リモコンの運転を「切」にします	必ず行います。
2	ガス栓を閉じます	
3	浴室の給湯栓を開け、1分間に400cc程度の水を流し続けます	流量が不安定なことがありますので、念のため約30分後に流量を確認してください。 ※サーモスタット式混合水栓やシングルレバー式混合水栓の場合は最高温度に設定します。





- 給湯栓の水を流す方法で凍結予防をしているときは、家の人に凍結予防のために水を流していることをお知らせください。水を止めると凍結します。(→P.5)
- サーモスタット式混合水栓やシングルレバー式混合水栓をご利用の場合は、再使用時の給湯温度設定にご注意ください。

冬期の凍結予防をするには

■機器の水を抜く方法

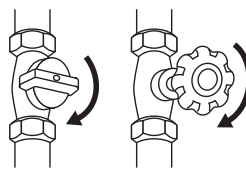
入居前や長期不在で分電盤のブレーカーを「切」にする場合や、電源プラグを抜く必要がある場合には、この方法で機器内の水を排水し凍結予防をします。排水後は、次にお使いになるまでそのままにしておいてください。

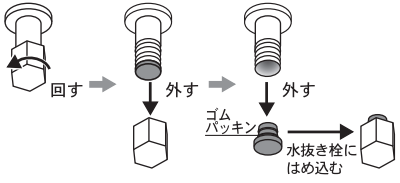
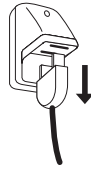
	操 作	説 明
1	<p>ガス栓と給水元栓を閉じます</p> 	<p>壁掛タイプは機器の下部、据置タイプは機器の側部にあります。</p>
2	<p>浴槽の水を完全に排水します リモコンの運転を「入」にし、追いだきを5秒間押し続けます</p> 	<p>※浴槽の水が排水されていないと浴室リモコンに「032」が点滅します。再度、浴槽の水が排水されているか確認してください。</p>
3	<p>すべての給湯栓を全開にします</p> 	
4	<p>水抜き栓(1)(3)を外します 水抜き栓(2)を水が出るまでゆるめます 水抜き栓(3)の外しかた 水抜き栓(3)は中のゴムパッキンを外して、紛失防止のため水抜き栓にはめ込みます</p> 	<p>※水抜き栓の位置は、□水抜き栓位置図(→P.13)をご覧ください。 ※据置タイプには水抜き栓(3)はありません。</p>
5	<p>必ず電源プラグを抜きます 水抜き栓からの排水(10分以上)を確認し、すべての水抜き栓を元どおりに取り付けてください</p> 	<p>機器の周辺にあります。 電源プラグを抜き忘れると機器の故障の原因となります。</p>

⚠️注意 ●使用後すぐに水抜きをしない。やけどのおそれがあります。機器やお湯が高温になっていますので冷えてから行ってください。

●配管カバー(または据置台)のフロントカバーを外した場合、作業終了後には、必ず外したカバーをしっかりと閉める。(→P.16)

🙏お願い ●水抜きの操作をすると、機器本体だけでなく配管内の水も出てきます。水が流れては不都合な場所では、あらかじめ容器を用意して水を受けてください。

●水抜きをした後は浴槽へ水を流しこまないでください。

冬期の凍結予防をするには

■再使用するとき

水抜き後、再度使用するときは次の操作をしてください。

	操 作	説 明
1	水抜き栓(1)～(3)および、すべての給湯栓が閉じていることを確認します	※水抜き栓の位置は、□水抜き栓位置図をご覧ください。
2	給水元栓を開け、機器や配管より水漏れがないか確認します また、すべての給湯栓を開けて水が出ることも確認します	給水元栓は、壁掛タイプは機器の下部、据置タイプは機器の側部にあります。 水が出ることを確認したら、給湯栓を閉じます。
3	ガス栓を開け、電源プラグを差し込みます	ガス栓は壁掛タイプは機器の下部、据置タイプは機器の側部にあります。 コンセントは機器の周辺にあります。
4	リモコンの現在時刻を設定します	
5	ふろ自動運転を行います 浴槽に湯を張り水位などを確認します(再度水漏れがないか確認してください)	※おふろを沸かしながら、自動的にポンプに呼び水をするためです。

⚠注意 ●配管カバー(または据置台)のフロントカバーを外した場合、作業終了後には、必ず外したカバーをしっかりと閉める。(→P.16)

🙏お願い ●再使用するときは、水抜き栓を元どおりに確実に閉じてください。閉じかたが不十分だったり閉じ忘れたりすると、そこから水漏れします。

□水抜き栓位置図

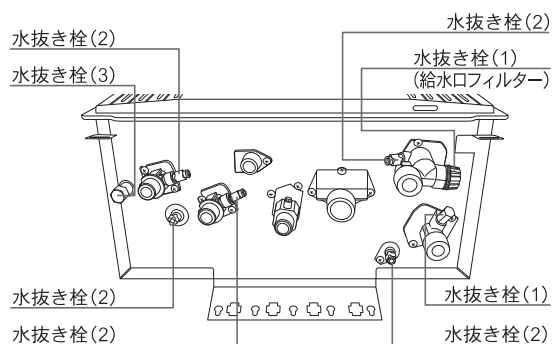

[壁掛タイプ]

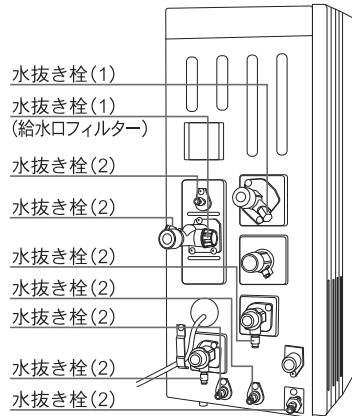

[据置タイプ]

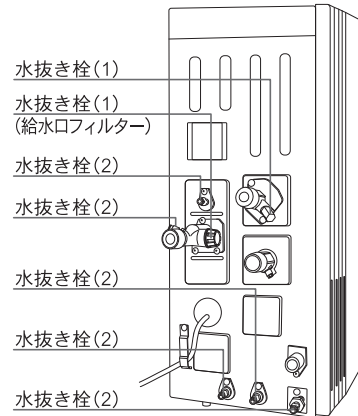



[据置タイプ(隣接)]

冬期の凍結予防をするには

■凍結してしまったとき

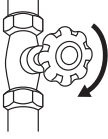
凍結したときは給湯栓を開けても水は出てきません。解凍するまで待ち、次の操作により水が出ることを確認してから運転してください。

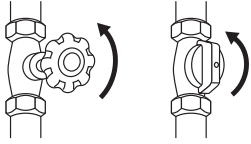
	操 作	説 明
1	ガス栓を閉じます 	壁掛タイプは機器の下部、据置タイプは機器の側部にあります。
2	給水元栓を閉じます 	壁掛タイプは機器の下部、据置タイプは機器の側部にあります。 ※配管が破損していた場合の、水漏れを防止する目的です。
3	リモコンの運転を「切」にします	
4	ときどき給水元栓を開けて、給湯栓から水が出ることを確認します 水が出てくれば使用できます 	給水元栓は、壁掛タイプは機器の下部、据置タイプは機器の側部にあります。
5	給水元栓を全開にし、ガス栓を開けます 	壁掛タイプは機器の下部、据置タイプは機器の側部にあります。 必ず、機器および配管から水漏れがないことを確認します。
6	リモコンの運転を「入」にします	

⚠注意 ●配管カバー（または据置台）のフロントカバーを外した場合、作業終了後には、必ず外したカバーをしっかりと閉める。(→P.16)

🙏お願い ●給水・給湯配管が凍結すると配管や給湯栓が破損することがあります。解凍後は、全ての給湯栓を閉じてから水道メーターを見るなど水漏れしていないことをご確認ください。

長くお使いいただくために

点検のポイント・お手入れのしかた

■点検のポイント(月1回程度)

次の6つのポイントで点検してください。

- 1 機器および配管から水漏れはありませんか？
水漏れは、機器の故障だけでなくお隣や階下の方にも多大な迷惑をかけます。
- 2 機器および配管からガスの臭気がしませんか？
- 3 運転中に機器から異常音が聞こえませんか？
- 4 機器の外観に異常は見られませんか？
- 5 機器のまわり、および排気口のそばに燃えやすいものはありませんか？
また、整然とされていますか？
機器のまわりに雑草や木くず・箱などで雑然していると、機器の内部に害虫(ゴキブリなど)が侵入したり、くもの巣がはったりして、機器の故障などの原因になる場合があります。
- 6 浴槽に循環口フィルターがついていますか？

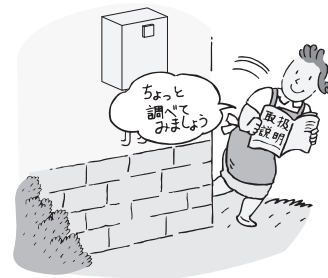

長年ご使用の場合、こんな症状が出ていませんか？

毎日、普通に使用している給湯器も5年、10年と長期間のご使用により、ちり・ほこりや羽虫などが少しずつ内部部品に詰まり、初期性能を発揮できなくなったり、さまざまな不具合を生じることがあります。今お使いの機器を安全にご使用いただくために、状態を確認して次のような症状がみられる場合は使用を中止し、お買い上げの販売店、または弊社窓口へご相談ください。

- ①最近、シャワーなどお湯の温度がいつもよりぬるくなったと感じた。
- ②高温にセットしても、高温のお湯が出ない。
※常に40℃前後でご使用のお客様は、月に1回程度高温にセットして、高温のお湯が出ることを確認してください。
- ③お湯が熱くなったり、ぬるくなったりする。
- ④給湯器の排気口から煙が出ていたり、変なおいがある。
- ⑤給湯器の排気口の周りが黒くなっている。

■お手入れのしかた(月1回程度)

機器本体およびリモコンのお手入れ

- 汚れは、湿ったやわらかい布で軽く拭き取ってください。
- シンナー・ベンジンなどは使わないでください。
変色・変形する場合があります。

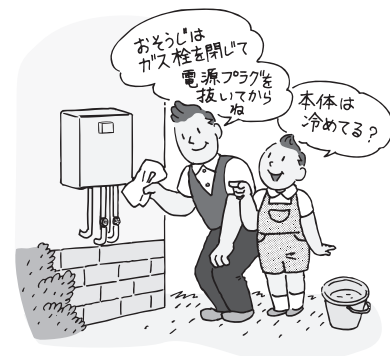

警告 ●フロントカバーを外したり、リモコンを分解したりしない。



分解禁止

●ご注意ください

- 機器本体のお手入れは、ガス栓を閉じ、電源プラグを抜き、機器が冷えてから行ってください。
また、けがなどしないよう、指先には十分注意してください。
- 給湯栓の先端に泡沫器が内蔵されているものについては、ときどき内部のフィルター(金網)を掃除してください。
- 台所リモコンには水をかけないようにしてください。リモコンの内部には電気部品が入っていますので故障の原因となります。また、浴室リモコンは防水タイプですが、故意に水をかけないでください。

- お願い**
- 洗剤およびシンナー、ベンジンなどでは拭かないでください。
 - 水圧の低い地域では泡沫器は使用しないでください。

点検のポイント・お手入れのしかた

■循環口フィルターの掃除(こまめに掃除)

浴槽をお掃除するときは循環口フィルターも掃除してください。循環口フィルターには、湯アカや毛、タオルのくずなどが意外と多くたまるものです。循環口フィルターの汚れがひどいと、循環量が弱まったり、追いだきができなくなります。

循環口フィルターの外し方

循環口フィルターを、左に回して手前に引きます。

JA-301タイプ

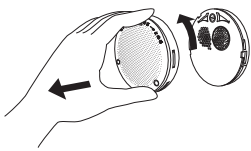

下部循環口フィルター
(浴槽2穴用)

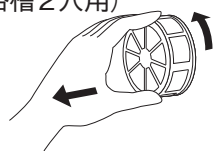

循環口フィルターを掃除する

歯ブラシなどで洗います。

掃除後、循環口フィルターを元のように取り付けます。

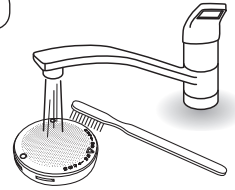

■給水口フィルターの掃除

給水口フィルターが詰まるとお湯の出が悪くなったり、お湯にならない場合があります。次の要領で給水口フィルターを掃除してください。(特に、新築の場合)

1 給水元栓を閉じ、給湯栓を開ける

1



2 水抜き栓を外す

2

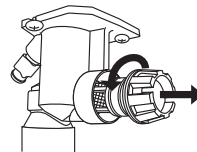

※水抜き栓(給水口フィルター)の位置は、□水抜き栓位置図(→P.13)をご覧ください。

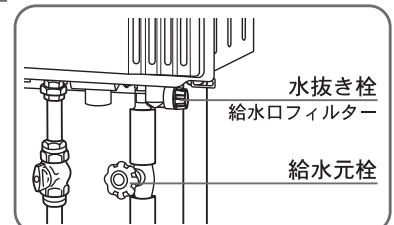

3 歯ブラシなどで洗う

3

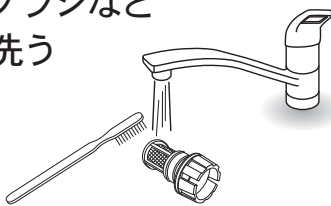

4 元のように取り付ける

4

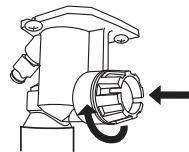

5 給水元栓を開ける

5

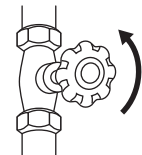

■点検・お手入れ後の確認

点検・お手入れ後はガス栓を開いて、リモコンの運転を「入」にしてから給湯栓を開き、機器が正常に作動していることを確認してください。万一、異常な燃焼・臭気・音を感じられたときは使用を中止し、ガス栓を閉じてお買い上げの販売店、または弊社窓口へご連絡ください。

配管カバー(または据置台)のフロントカバーについて

配管カバー(または据置台)のフロントカバーを外した場合、作業終了後には、必ず外したカバーを元のとおり取り付けてください。

- ①カバーの下部をしっかりと差し込み、外れないことを確認。
- ②化粧ネジを確実に締める。

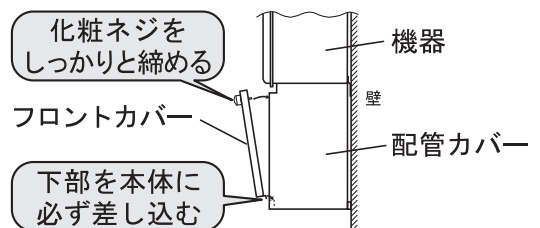

■定期点検のおすすめ(有料)

- 機器を安心してより長くご使用いただくために、1年に1回程度点検を受けることをおすすめします。なお、給水用具(逆流防止装置)に関しては、4～6年に1回程度の点検をおすすめします。点検はお買い上げの販売店、または弊社窓口へご相談ください。

- お願い**
- 循環口フィルターは必ず取り付けてご使用ください。循環口フィルターを付けないで運転すると、ポンプ等の故障の原因となります。
 - 給水口フィルターを外すと水が出ます。水が流れては不都合な場所では、あらかじめ容器を用意して水を受けてください。

長くお使いいただくために

こんなとき

ここを調べてください

リモコンの画面に表示が出ない

省電力待機中ではありませんか
電源プラグがコンセントに差し込まれていますか (→P.10)
停電していませんか (→P.6)

アラーム番号「032」「252」「562」が点滅し、動作しない

給水元栓が全開になっていますか (→P.10)
断水していませんか (→P.5)
おふろの排水栓はしっかりはまっていますか
追いだきスイッチを5秒以上長押ししませんでしたか

が点灯しない
お湯が出ない

ガス栓が全開になっていますか (→P.10)
給水元栓が全開になっていますか (→P.10)
断水していませんか (→P.5)
給湯栓が十分開いていますか
給水口フィルターが詰まっていますか (→P.16)
浴槽に水(湯)が入っていますか(追いだき運転時)
循環口フィルターが詰まっていますか(ふろ使用時) (→P.16)

高温のお湯が出ない

給湯栓が十分開いていますか
温度調節は適切ですか
シングルレバー式・2ハンドル式・サーモスタット式混合水栓を使用し、高温のお湯が出ない場合は、リモコンの給湯温度を60℃に設定してください

低温のお湯が出ない

温度調節は適切ですか
給水元栓が全開になっていますか (→P.10)
給湯栓が十分開いていますか
給水口フィルターが詰まっていますか (→P.16)

浴槽の水があつい(ぬるい)

ふろ温度の設定は適切ですか
循環口フィルターが詰まっていますか (→P.16)

浴槽のお湯が少ない(多い)

ふろ水位の設定は適切ですか
循環口フィルターが詰まっていますか (→P.16)

それでもわからないときはアフターサービスをお申し付けください。

故障かな?と思ったら

■こんなときは故障ではありません

こんなとき

こんなことが考えられます

給湯栓を絞りすぎて水になった	この機器は通水量が約2.5ℓ/分以下になったときには消火します。
夏期水温が高いとき低温のお湯が出ない	夏期など、水温が高いときに低温のお湯を少量得ようとする、湯温が高くなります。給湯栓をもっと開いて出湯量を多くすれば湯温は安定します。
給湯栓を開いてもすぐにお湯が出てこない	機器から給湯栓までは距離がありますので、お湯が出てくるまでには少し時間がかかります。
給湯使用中にお湯の量が変化する	お湯を使用中、他の場所でお湯を使用したり、「追いだき」運転をすると、お湯の量が減る場合があります。
給湯栓を開けたときお湯の量が変動する	湯温を安定させるために自動的に湯量を調整しています。すぐに湯量は安定します。
追いだき使用中、給湯栓を開けるとぬるいお湯が出る	お湯の使い始めにぬるいお湯が出るがありますが、すぐに湯温は安定します。
お湯が白く濁って見える	これは水中に溶け込んでいた空気が熱せられ、大気圧まで急速に減圧されることで細かい泡となって出てくる現象です。ビール・サイダー等の泡と似た現象であり汚濁とは違って、まったく無害なものです。
浴槽、洗面台が青く見える	湯アカが残っていると、水中の微量の銅イオンと化合して青く変色することがあります。掃除はこまめに行ってください。
給湯使用中や給湯終了後しばらくの間、コトコトと音がする	お湯の温度を安定させるためにモーターを動かしているときに発生している音で、故障ではありません。
出湯停止後しばらくファンの回転音がする	再使用時の点火をより早くするため、しばらくの間は回転しています。
リモコンのふろ自動を押した後お湯入れがときどき停止する	浴槽の中に正確にお湯入れをするための動作です。
おふろを使用していないのに浴槽の循環口よりお湯(水)が出る	浴槽のお湯を排水したあと、ふろ配管内の残り湯を流しだす機能がはたらくと、循環口からお湯(水)が出ます。(フルオートタイプのみ)
	お湯を使用すると機器内が温まり、配管に残っている水が循環口から出る場合があります。
	凍結予防のためにポンプが回ったとき、配管に残っている水が(水滴または湯気となって)循環口から出る場合があります。
保温中ときどきポンプが回る	浴槽のお湯の温度を検知するため、およそ15～30分間隔で回ります。
運転終了後もしばらくポンプが回る	「ぬるく」・「ふろ自動」・「追いだき」・「たし湯」運転終了後、かくはんのためポンプがしばらく回ります。
ときどき水抜き栓から水が出る	水抜き栓がしっかり閉じていないと水漏れします。
冬期など寒いとき追いだきのポンプが自動的に動く	凍結破損予防のため、ポンプが自動運転を行います。
寒い日排気口から白い湯気が出る	外気温が低いときには吐く息が白く見えるように、排気ガス中の水蒸気が白い湯気に見えます。これは故障ではありません。この機器は、二次熱交換器で熱を回収された燃焼ガスは温度が低く、また多くの水分を含んでいますので、白い湯気が出やすくなっています。
時計表示が合っていない	停電や電源プラグをコンセントから抜いた後の再通電時は、時刻表示が「--:--」の初期状態に戻りますので、時刻の再設定をしてください。
音声ガイドが流れない	この機器は使用条件によって、ふろ自動運転の“もうすぐおふろに入れます”の音声ガイドが流れないことがあります。

以上のことをお調べのうえ、なお異常のあるときは
お買い上げの販売店、または弊社窓口へご連絡ください。

長くお使いいただくために

故障かな?と思ったら

■アラーム表示について

機器に不具合が生じたとき、その原因に応じてアラーム番号が点滅表示し、自動的に運転が停止します。アラーム番号が点滅表示したときは、不具合の内容と表示されているアラーム番号をお買い上げの販売店、または弊社窓口へご連絡ください。

アラーム番号	内 容	処 置 方 法	使 用 状 態	アラーム番号	内 容	処 置 方 法	使 用 状 態	
011	給湯60分以上連続使用	給湯栓を閉じてリセット	給湯	510	元ガス電磁弁異常	修理を依頼する	給湯・ふろ自動・たし湯・追いだし	
030	未対応ガス種選択	修理を依頼する	—	511	給湯ガス電磁弁異常		給湯・ふろ自動・たし湯・追いだし	
032	注湯時間異常	浴槽の排水栓を確認後リセット	ふろ自動・追いだし	542	切替弁異常		ふろ自動・ぬるく・たし湯・追いだし	
032	凍結予防水抜き異常	浴槽の排水を確認後リセット	凍結予防水抜き時	562	注湯電磁弁異常		給湯・ふろ自動・たし湯	
101	自己診断警告	修理を依頼する	給湯・ふろ自動・たし湯・追いだし	610	ファン回転故障		給湯・ふろ自動・たし湯・追いだし	
111	点火不良		給湯・ふろ自動・たし湯・追いだし	632	ふろポンプ異常		ふろ自動・追いだし	
121	失火	ガス栓確認後リセット	給湯・ふろ自動・たし湯・追いだし	661	分配弁異常		給湯・ふろ自動・ぬるく・たし湯	
140	空だし安全装置作動		修理を依頼する	給湯・ふろ自動・たし湯・追いだし	700		電装基板異常	—
252	元ガス電磁弁回路異常	浴槽の排水栓を確認後リセット	給湯・ふろ自動・たし湯・追いだし	710	ガス比例弁駆動回路異常		給湯・ふろ自動・たし湯・追いだし	
291	ふろ水流スイッチ異常		ふろ自動・追いだし	711	元ガス電磁弁駆動回路異常		—	
300	中和器詰まり		給湯・ふろ自動・たし湯・追いだし	721	給湯ガス電磁弁回路不良		給湯・ふろ自動・たし湯・追いだし	
302	外気温サーミスタ断線・短絡		—	740	ブリ・ポスト異常		給湯・ふろ自動・たし湯・追いだし	
311	ふろサーミスタ誤配線		—	750	台所リモコン通信異常		—	
312	出湯温サーミスタ断線		—	760	浴室・増設リモコン通信異常		—	
312	ふろ入サーミスタ断線		—	888	電力測定ユニット通信異常	—		
321	入水温サーミスタ断線・短絡		修理を依頼する	—	901	機器点検	点検を依頼する	
322	ふろ出サーミスタ断線・短絡			—	901	給湯給気汚染異常	修理を依頼する	給湯・ふろ自動・たし湯・追いだし
331	混合温サーミスタ断線・短絡			—	921	中和器異常		給湯・ふろ自動・たし湯・追いだし
391	自己診断フレームロッド断線・短絡			給湯・ふろ自動・たし湯・追いだし	931	中和器寿命		給湯・ふろ自動・たし湯・追いだし
422	注湯量センサ異常			給湯・ふろ自動・ぬるく・たし湯	991	自己診断燃焼異常		給湯・ふろ自動・たし湯・追いだし
432	水位センサ異常			ふろ自動				

リセット操作

運転

を一度「切」にし、5秒以上経過してから、運転

運転

を「入」にする。

〔浴室リモコン〕

番号によっては、給湯やふろ温度表示部に補足の番号が出ることがあります。ご連絡の際は、アラーム番号と併せてお知らせください。



〔台所リモコン〕

簡易表示のため、アラーム番号のみを点滅表示します。



！ご注意ください

- アラーム番号“921”・“931”が表示されたときは、中和器の交換が必要なため、修理を依頼してください。
アラーム番号“921”では機器はしばらく使用できますが、リモコンのアラームは点滅したままです。アラーム番号“931”では機器の使用はできません。



- アラーム番号“101”が表示されたときは、燃焼状態を自己診断し、良好な燃焼を維持できない場合にお知らせする警告表示です。“101”の警告表示が点滅しているときに機器の使用はできますが、機器の燃焼が悪化している状態で使用し続けると最終的に安全装置がはたらいて“991”のアラームとなり機器の使用ができなくなりますので、アラーム番号“101”が点滅したときは、修理を依頼してください。

アフターサービスについて

サービスを依頼されるときは

- 「故障かな?と思ったら」(→P.17～19)をご確認ください。それでも直らない場合、あるいはご不明の場合にはご自分で修理なさらないで、お買い上げの販売店、または弊社窓口へご連絡ください。
- アフターサービスをお申しつけの際は、次のことをお知らせください。
 - (1) お名前・ご住所・電話番号・道順(付近の目印等)
 - (2) 品名(例) GX-H2400ZW
ガスの種類(例) 13A
※品名・ガスの種類は機器本体下部の銘板をご覧ください。(→P.2)
 - (3) 現象(故障または異常内容、アラーム番号などできるだけ詳しく)
 - (4) 訪問ご希望日

保証について

- この取扱説明書の裏表紙が保証書になっています。保証期間・保証内容等をご確認のうえ、大切に保管してください。
- 保証書を紛失されますと、保証期間内であっても修理費をいただくことがありますので、大切に保管してください。
- 保証期間経過後の故障修理については、修理により製品の機能が維持できる場合は、ご希望により有料で修理いたします。

補修用性能部品の保有期間について

- この製品の補修用性能部品(機能維持のために必要な部品)の保有期間は製造打切り後10年です。

BL 認定品について

- BL 認定品には、機器の前面にBL マークの表示があります。
- BL 認定品は、「瑕疵保証」と「損害賠償」のBL 保険付きです。

※BL 認定品についてのお問い合わせは一般財団法人ベターリビング TEL:03-5211-0680(お客様相談室)までご連絡ください。

転居または機器を移設される場合

- ガスの種類が異なる地域へ転居される場合は、調整・改造の必要があります。お買い上げの販売店、または転居先のガス会社へご相談ください。
- 増改築などのため機器を移設される場合、工事には専門の技術が必要となりますので、必ずお買い上げの販売店、または弊社窓口へご連絡ください。
- 設置場所の選定にあたっては、運転音や振動が大きく伝わらないような場所をお選びください。また、機器本体の排気口からの温風や運転音が隣家の迷惑にならないような場所を選ぶなど、ご配慮ください。
- 転居、移設にともなう調整や工事の費用は、保証期間内でも有料となります。

アフターサービス等についてわからないとき

- お買い上げの販売店、または弊社窓口へお問い合わせください。

長期間使用しない場合

- 長時間使用しない場合は次の操作をしてください。
 - (1) ガス栓を閉じます。
 - (2) 給水元栓を閉じます。
 - (3) 機器の水抜きを行います。(→P.12)
 - (4) 電源プラグを抜きます。

仕様一覧

〔仕様表〕

項 目		内 容				
フルオートタイプ	品 名	GX-H2400ZW(-W)	GX-H2400ZT	GX-H2400ZU	GX-H2400ZB	—
	型 式 名	GX-H2400ZW	GX-H2400ZT	GX-H2400ZU	GX-H2400ZB	—
オートタイプ	品 名	GX-H2400AW(-W)	GX-H2400AT	GX-H2400AU	GX-H2400AB	GX-HN240AW
	型 式 名	GX-H2400AW	GX-H2400AT	GX-H2400AU	GX-H2400AB	GX-HN240AW
外形寸法(mm)		幅470×奥行225×高さ600				
質量(kg)		28(満水時30)				
種給湯方式		先止め式				
類	設置方式	屋外壁掛設置形 PS標準設置形	屋外壁掛設置形 PS扉内設置形 (前方排気延長不可)	PS扉内設置形 (上方排気延長可)	PS扉内設置形 (後方排気延長可)	屋外壁掛設置形 PS標準設置形
	点火方式	AC100V連続放電式(ダイレクト着火)				
水圧	使用水圧	100～750kPa(1.0～7.5kgf/cm ²)				
	最低作動水圧	10kPa(0.1kgf/cm ²)				
接続	ガス	12A・13A:20A(R3/4オネジ) LPガス:15A(R1/2オネジ)				
	給水・給湯	20A(R3/4オネジ)				
	追いだき往・戻	15A(G1/2オネジ)				
	ドレ ン	15A(R1/2オネジ)				
電 源	電 源	AC100V(50/60Hz)				
	リモコン側	DC24V以下				
気 関 係	消費電力	1.1W(浴室・台所リモコン取付時)				
	同時使用	140W				
	凍結予防	電気ヒータ 116W 電気ヒータ+ポンプ運転 180W				
安 全 装 置	電源コード/リモコンコード	VCT(2心)機外長2.0m/FMY02-〇〇(2心)				
	安全装置	ファン回転検出装置(燃烧ファン) 立消え安全装置(フレームロッド) 過圧防止安全装置(スプリング式) 空だき安全装置(バイメタル式) 空だき防止装置(水量センサ・水流スイッチ)		過熱防止装置(温度ヒューズ) 漏電安全装置(漏電スイッチ) 誘導雷保護装置(サージアブソーバ) 凍結予防装置(凍結予防ヒータ・ポンプ運転) 過電流防止装置(電流ヒューズ)		

〔能力表〕

使用ガス 使用ガスグループ		1時間あたりのガス消費量 kW {kcal/h}			出湯能力(最大) ℓ/分		ガス 接続
		給湯・ふろ同時使用	給湯(最大)	ふろ	水温+25℃上昇	水温+40℃上昇	
都市 ガス	13A	53.5{46,000}	44.2{38,000}	11.6{10,000}	24.0	15.0	20A (R3/4)
	12A	49.9{42,900}	41.2{35,400}	10.8{9,300}	22.4	14.0	
LPガス		53.5{3.83kg/h}	44.2{3.17kg/h}	11.6{0.83kg/h}	24.0	15.0	15A (R1/2)

◎ ガス: JISに規定する標準ガス、標準圧力のとき。

◎ 出湯能力は、水圧200kPa {2kg f/cm²}のときで、温度を高く設定し、水と混合させることにより可能となる最大流量の計算値をいいます。

◎ 本仕様は改良のためお知らせせずに変更することがあります。

仕様一覧

〔仕様表〕

項 目		内 容				
フルオートタイプ	品 名	GX-H2000ZW-1(W)	GX-H2000ZT-1	GX-H2000ZU-1	GX-H2000ZB-1	—
	型 式 名	GX-H2000ZW	GX-H2000ZT	GX-H2000ZU	GX-H2000ZB	—
オートタイプ	品 名	GX-H2000AW-1(W)	GX-H2000AT-1	GX-H2000AU-1	GX-H2000AB-1	GX-HN200AW-1
	型 式 名	GX-H2000AW	GX-H2000AT	GX-H2000AU	GX-H2000AB	GX-HN200AW
外形寸法(mm)		幅470×奥行225×高さ600				
質量(kg)		28(満水時30)				
種給湯方式		先止め式				
類	設置方式	屋外壁掛設置形 PS標準設置形	屋外壁掛設置形 PS扉内設置形 (前方排気延長不可)	PS扉内設置形 (上方排気延長可)	PS扉内設置形 (後方排気延長可)	屋外壁掛設置形 PS標準設置形
	点火方式	AC100V連続放電式(ダイレクト着火)				
水圧	使用水圧	100～750kPa(1.0～7.5kgf/cm ²)				
	最低作動水圧	10kPa(0.1kgf/cm ²)				
接続	ガス	15A(R1/2オネジ)				
	給水・給湯	15A(R1/2オネジ)				
	追いだき往・戻	15A(G1/2オネジ)				
	ドレ ン	15A(R1/2オネジ)				
電気関係	電 源	AC100V(50/60Hz)				
	リモコン側	DC24V以下				
	待機時	1.1W(浴室・台所リモコン取付時)				
	同時使用	130W				
力凍結予防	凍結予防	電気ヒータ 116W 電気ヒータ+ポンプ運転 180W				
	電源コード/リモコンコード	VCT(2心)機外長2.0m/FMY02-〇〇(2心)				
安全装置		ファン回転検出装置(燃焼ファン) 過熱防止装置(温度ヒューズ) 立消え安全装置(フレームロッド) 漏電安全装置(漏電スイッチ) 過圧防止安全装置(スプリング式) 誘導雷保護装置(サージアブソーバ) 空だき安全装置(バイメタル式) 凍結予防装置(凍結予防ヒータ・ポンプ運転) 空だき防止装置(水量センサ・水流スイッチ) 過電流防止装置(電流ヒューズ)				

〔能力表〕

使用ガス 使用ガスグループ	1時間あたりのガス消費量kW {kcal/h}			出湯能力(最大) ℓ/分		ガス 接続
	給湯・ふろ同時使用	給湯(最大)	ふろ	水温+25℃上昇	水温+40℃上昇	
都市 ガス	13A	44.2{38,000}	36.7{31,600}	11.6{10,000}	20.0	12.5
	12A	41.2{35,400}	34.2{29,400}	10.8{9,300}	18.7	11.7
LPガス		44.2{3.16kg/h}	36.7{2.62kg/h}	11.6{0.83kg/h}	20.0	12.5

◎ ガス: JISに規定する標準ガス、標準圧力のとき。

◎ 出湯能力は、水圧200kPa {2kgf/cm²}のときで、温度を高め設定し、水と混合させることにより可能となる最大流量の計算値をいいます。

◎ 本仕様は改良のためお知らせせずに変更することがあります。

長くお使いいただくために

仕様一覧

〔仕様表〕

項 目		内 容			
フルオートタイプ	品 名	GX-H1600ZW-1(W)	GX-H1600ZT-1	GX-H1600ZU-1	GX-H1600ZB-1
	型 式 名	GX-H1600ZW	GX-H1600ZT	GX-H1600ZU	GX-H1600ZB
オートタイプ	品 名	GX-H1600AW-1(W)	GX-H1600AT-1	GX-H1600AU-1	GX-H1600AB-1
	型 式 名	GX-H1600AW	GX-H1600AT	GX-H1600AU	GX-H1600AB
外形寸法(mm)		幅470×奥行225×高さ600			
質 量(kg)		28(満水時30)			
種類	給湯方式	先止め式			
	設置方式	屋外壁掛設置形 PS標準設置形	屋外壁掛設置形 PS扉内設置形 (前方排気延長不可)	PS扉内設置形 (上方排気延長可)	PS扉内設置形 (後方排気延長可)
点火方式		AC100V連続放電式(ダイレクト着火)			
水圧	使用水圧	100～750kPa(1.0～7.5kgf/cm ²)			
	最低作動水圧	10kPa(0.1kgf/cm ²)			
接続	ガス	15A(R1/2オネジ)			
	給水・給湯	15A(R1/2オネジ)			
	追いだき往・戻	15A(G1/2オネジ)			
	ドレ ン	15A(R1/2オネジ)			
電気関係	電 源	AC100V(50/60Hz)			
	リモコン側	DC24V以下			
係	消費電力	1.1W(浴室・台所リモコン取付時)			
	同時使用	125W		110W	
	凍結予防	電気ヒータ 116W 電気ヒータ+ポンプ運転 180W			
電源コード/リモコンコード		VCT(2心)機外長2.0m/FMY02-〇〇(2心)			
安全装置		ファン回転検出装置(燃焼ファン) 過熱防止装置(温度ヒューズ) 立消え安全装置(フレームロッド) 漏電安全装置(漏電スイッチ) 過圧防止安全装置(スプリング式) 誘導雷保護装置(サージアブソーバ) 空だき安全装置(バイメタル式) 凍結予防装置(凍結予防ヒータ・ポンプ運転) 空だき防止装置(水量センサ・水流スイッチ) 過電流防止装置(電流ヒューズ)			

〔能力表〕

使用ガス 使用ガスグループ		1時間あたりのガス消費量 kW {kcal/h}			出湯能力(最大) ℓ/分		ガス 接続
		給湯・ふろ同時使用	給湯(最大)	ふろ	水温+25℃上昇	水温+40℃上昇	
都市 ガス	13A	38.5{33,100}	29.7{25,500}	11.6{10,000}	16.0	10.0	15A (R1/2)
	12A	35.9{30,900}	27.7{23,700}	10.8{9,300}	14.9	9.3	
LPガス		38.5{2.75kg/h}	29.7{2.12kg/h}	11.6{0.83kg/h}	16.0	10.0	

- ◎ ガス：JISに規定する標準ガス、標準圧力のとき。
- ◎ 出湯能力は、水圧200kPa {2kg f/cm²}のときで、温度を高めに設定し、水と混合させることにより可能となる最大流量の計算値をいいます。
- ◎ 本仕様は改良のためお知らせせずに変更することがあります。

仕様一覧

〔仕様表〕

項 目		内 容
フルオートタイプ	品 名	GX-H2400ZR(-W)
	型 式 名	GX-H2400ZR
オートタイプ	品 名	GX-H2400AR(-W)
	型 式 名	GX-H2400AR
外形寸法(mm)		幅515×奥行250×高さ600
質 量(kg)		30(満水時32)
種給湯方式		先止め式
類設置方式		屋外設置形
点火方式		AC100V連続放電式(ダイレクト着火)
水使用水圧	使用水圧	100～750kPa(1.0～7.5kgf/cm ²)
	最低作動水圧	10kPa(0.1kgf/cm ²)
接続	ガス	12A・13A:20A(R3/4オネジ) LPガス:15A(R1/2オネジ)
	給水・給湯	20A(R3/4オネジ)
	追いだき往・戻	15A(G1/2オネジ)
	ドレ ン	15A(R1/2オネジ)
電気関係	電 源	AC100V(50/60Hz)
	リモコン側	DC24V以下
	待機時	1.1W(浴室・台所リモコン取付時)
	同時使用	120W
	凍結予防	電気ヒータ 117W 電気ヒータ+ポンプ運転 170W
電源コード/リモコンコード		VCT(2心)機外長1.8m/FMY02-〇〇(2心)
安全装置		ファン回転検出装置(燃焼ファン) 過熱防止装置(温度ヒューズ) 立消え安全装置(フレームロッド) 漏電安全装置(漏電スイッチ) 過圧防止安全装置(スプリング式) 誘導雷保護装置(サージアブソーバ) 空だき安全装置(バイメタル式) 凍結予防装置(凍結予防ヒータ・ポンプ運転) 空だき防止装置(水量センサ・水流スイッチ) 過電流防止装置(電流ヒューズ)

〔能力表〕

使用ガス 使用ガスグループ	1時間あたりのガス消費量kW {kcal/h}			出湯能力(最大) ℓ/分		ガス 接続	
	給湯・ふろ同時使用	給湯(最大)	ふろ	水温+25℃上昇	水温+40℃上昇		
都市 ガス	13A	53.5{46,000}	44.2{38,000}	11.6{10,000}	24.0	15.0	20A (R3/4)
	12A	49.9{42,900}	41.2{35,400}	10.8{9,300}	22.4	14.0	
LPガス		53.5{3.83kg/h}	44.2{3.17kg/h}	11.6{0.83kg/h}	24.0	15.0	15A (R1/2)

◎ガス: JISに規定する標準ガス、標準圧力のとき。

◎出湯能力は、水圧200kPa{2kgf/cm²}のときで、温度を高め設定し、水と混合させることにより可能となる最大流量の計算値をいいます。

◎本仕様は改良のためお知らせせずに変更することがあります。

長くお使いいただくために

仕様一覧

〔仕様表〕

項 目		内 容
フルオートタイプ	品 名	GX-H2000ZR-1(W)
	型 式 名	GX-H2000ZR
オートタイプ	品 名	GX-H2000AR-1(W)
	型 式 名	GX-H2000AR
外形寸法(mm)		幅515×奥行250×高さ600
質 量(kg)		30(満水時32)
種類	給湯方式	先止め式
	設置方式	屋外設置形
点火方式		AC100V連続放電式(ダイレクト着火)
水圧	使用水圧	100～750kPa(1.0～7.5kgf/cm ²)
	最低作動水圧	10kPa(0.1kgf/cm ²)
接続	ガス	15A(R1/2オネジ)
	給水・給湯	15A(R1/2オネジ)
	追いだき往・戻	15A(G1/2オネジ)
	ドレン	15A(R1/2オネジ)
電気関係	電 源	AC100V(50/60Hz)
	リモコン側	DC24V以下
	待機時	1.1W(浴室・台所リモコン取付時)
	同時使用	100W
	凍結予防	電気ヒータ 117W 電気ヒータ+ポンプ運転 170W
電源コード/リモコンコード		VCT(2心)機外長1.8m/FMY02-〇〇(2心)
安全装置		ファン回転検出装置(燃焼ファン) 過熱防止装置(温度ヒューズ) 立消え安全装置(フレイムロッド) 漏電安全装置(漏電スイッチ) 過圧防止安全装置(スプリング式) 誘導雷保護装置(サージアブソーバ) 空だき安全装置(バイメタル式) 凍結予防装置(凍結予防ヒータ・ポンプ運転) 空だき防止装置(水量センサ・水流スイッチ) 過電流防止装置(電流ヒューズ)

〔能力表〕

使用ガス	使用ガスグループ	1時間あたりのガス消費量 kW {kcal/h}			出湯能力(最大) ℓ/分		ガス接続
		給湯・ふろ同時使用	給湯(最大)	ふろ	水温+25℃上昇	水温+40℃上昇	
都市ガス	13A	44.2{38,000}	36.7{31,600}	11.6{10,000}	20.0	12.5	15A (R1/2)
	12A	41.2{35,400}	34.2{29,400}	10.8{9,300}	18.7	11.7	
LPガス		44.2{3.16kg/h}	36.7{2.62kg/h}	11.6{0.83kg/h}	20.0	12.5	

◎ガス：JISに規定する標準ガス、標準圧力のとき。

◎出湯能力は、水圧200kPa{2kgf/cm²}のときで、温度を高く設定し、水と混合させることにより可能となる最大流量の計算値をいいます。

◎本仕様は改良のためお知らせせずに変更することがあります。

【仕様表】

項 目		内 容
フルオートタイプ	品 名	GN-H2400ZR
	型 式 名	GN-H2400ZR
オートタイプ	品 名	GN-H2400AR
	型 式 名	GN-H2400AR
外形寸法(mm)		幅515×奥行250×高さ600
質 量(kg)		30(満水時32)
種給湯方式		先止め式
類設置方式		屋外設置形
点火方式		AC100V連続放電式(ダイレクト着火)
水使用水圧	使用水圧	100～750kPa(1.0～7.5kgf/cm ²)
	最低作動水圧	10kPa(0.1kgf/cm ²)
接続	ガス	12A・13A：20A(R3/4オネジ) LPガス：15A(R1/2オネジ)
	給水・給湯	20A(R3/4オネジ)
	追いだき往・戻	φ45(15A(G1/2オネジ))
	ドレン	15A(R1/2オネジ)
電気関係係	電 源	AC100V(50/60Hz)
	リモコン側	DC24V以下
	待機時	1.1W(浴室・台所リモコン取付時)
	同時使用	120W
	凍結予防	電気ヒータ 117W 電気ヒータ+ポンプ運転 170W
電源コード/リモコンコード		VCT(2心)機外長1.8m/FMY02-〇〇(2心)
安全装置		ファン回転検出装置(燃焼ファン) 過熱防止装置(温度ヒューズ) 立消え安全装置(フレームロッド) 漏電安全装置(漏電スイッチ) 過圧防止安全装置(スプリング式) 誘導雷保護装置(サージアブソーバ) 空だき安全装置(バイメタル式) 凍結予防装置(凍結予防ヒータ・ポンプ運転) 空だき防止装置(水量センサ・水流スイッチ) 過電流防止装置(電流ヒューズ)

【能力表】

使用ガス 使用ガスグループ	1時間あたりのガス消費量kW {kcal/h}			出湯能力(最大) ℓ/分		ガス 接続	
	給湯・ふろ同時使用	給湯(最大)	ふろ	水温+25℃上昇	水温+40℃上昇		
都市 ガス	13A	53.5{46,000}	44.2{38,000}	11.6{10,000}	24.0	15.0	20A (R3/4)
	12A	49.9{42,900}	41.2{35,400}	10.8{9,300}	22.4	14.0	
LPガス		53.5{3.83kg/h}	44.2{3.17kg/h}	11.6{0.83kg/h}	24.0	15.0	15A (R1/2)

◎ガス：JISに規定する標準ガス、標準圧力のとき。

◎出湯能力は、水圧200kPa{2kgf/cm²}のときで、温度を高め設定し、水と混合させることにより可能となる最大流量の計算値をいいます。

◎本仕様は改良のためお知らせせずに変更することがあります。

仕様一覧

〔仕様表〕

項 目		内 容
フルオートタイプ	品 名	GN-H2000ZR-1
	型 式 名	GN-H2000ZR
オートタイプ	品 名	GN-H2000AR-1
	型 式 名	GN-H2000AR
外形寸法(mm)		幅515×奥行250×高さ600
質 量(kg)		30(満水時32)
種類	給湯方式	先止め式
	設置方式	屋外設置形
点火方式		AC100V連続放電式(ダイレクト着火)
水圧	使用水圧	100～750kPa(1.0～7.5kgf/cm ²)
	最低作動水圧	10kPa(0.1kgf/cm ²)
接続	ガス	15A(R1/2オネジ)
	給水・給湯	15A(R1/2オネジ)
	追いだき往・戻	φ45(15A(G1/2オネジ))
	ドレン	15A(R1/2オネジ)
電気関係	電 源	AC100V(50/60Hz)
	リモコン側	DC24V以下
	待機時	1.1W(浴室・台所リモコン取付時)
	同時使用	100W
	凍結予防	電気ヒータ 117W 電気ヒータ+ポンプ運転 170W
電源コード/リモコンコード		VCT(2心)機外長1.8m/FMY02-〇〇(2心)
安全装置		ファン回転検出装置(燃焼ファン) 過熱防止装置(温度ヒューズ) 立消え安全装置(フレイムロッド) 漏電安全装置(漏電スイッチ) 過圧防止安全装置(スプリング式) 誘導雷保護装置(サージアブソーバ) 空だき安全装置(バイメタル式) 凍結予防装置(凍結予防ヒータ・ポンプ運転) 空だき防止装置(水量センサ・水流スイッチ) 過電流防止装置(電流ヒューズ)

〔能力表〕

使用ガス 使用ガスグループ		1時間あたりのガス消費量 kW {kcal/h}			出湯能力(最大) ℓ/分		ガス 接続
		給湯・ふろ同時使用	給湯(最大)	ふろ	水温+25℃上昇	水温+40℃上昇	
都市 ガス	13A	44.2{38,000}	36.7{31,600}	11.6{10,000}	20.0	12.5	15A (R1/2)
	12A	41.2{35,400}	34.2{29,400}	10.8{9,300}	18.7	11.7	
LPガス		44.2{3.16kg/h}	36.7{2.62kg/h}	11.6{0.83kg/h}	20.0	12.5	

◎ガス：JISに規定する標準ガス、標準圧力のとき。

◎出湯能力は、水圧200kPa{2kgf/cm²}のときで、温度を高く設定し、水と混合させることにより可能となる最大流量の計算値をいいます。

◎本仕様は改良のためお知らせせずに変更することがあります。



所有者登録をすると

通常2年の
保証期間が

3年保証 になります

この度は、パーパス製品をご購入いただき誠にありがとうございます。
同封の所有者登録はがきに必要事項をご記入の上ご返信いただくか、
はがきに記載してあるインターネットのアドレスにアクセスし画面の
案内に従ってご登録いただくと、通常2年間(BL商品)のメーカー保証
期間が3年間に延長されます。

3年保証延長の流れ

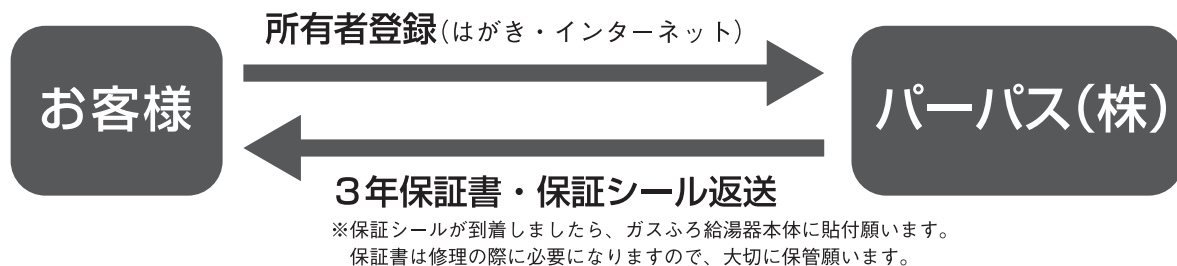

万が一故障の時には・・・

下記・パーパス修理受付センターまで、修理をお申し付けください。

◆ パーパス修理受付センター ◆ 通話料無料/365日24時間受付

TEL.0120-260-884 FAX.0120-261-884

今後ともパーパス製品をご愛顧の程、よろしくお願いたします。

※本件に関するお問合せ先 **点検・受付センター** TEL.0120-323-884 (受付時間/年中無休9:00 ~ 17:00)

個人情報利用目的について ご登録で取得いたしましたお客様の個人情報は、機器の修理・取替・点検の活動以外には使用しません。

ガスふろ給湯器

商品保証書

GX-H2400ZW(-W)	GX-H2400AW(-W)	GX-H2000ZW-1(W)	GX-H2000AW-1(W)	GX-H1600ZW-1(W)	GX-H1600AW-1(W)
GX-H2400ZT	GX-H2400AT	GX-H2000ZT-1	GX-H2000AT-1	GX-H1600ZT-1	GX-H1600AT-1
GX-H2400ZU	GX-H2400AU	GX-H2000ZU-1	GX-H2000AU-1	GX-H1600ZU-1	GX-H1600AU-1
GX-H2400ZB	GX-H2400AB	GX-H2000ZB-1	GX-H2000AB-1	GX-H1600ZB-1	GX-H1600AB-1
GX-HN240AW	GX-HN200AW-1	GX-H2400ZR(-W)	GX-H2400AR(-W)	GX-H2000ZR-1(W)	GX-H2000AR-1(W)
品名	GN-H2400ZR	GN-H2400AR	GN-H2000ZR-1	GN-H2000AR-1	

お買い上げ日		年 月 日		保証期間 および 保証対象区分	BL認定品	熱交換器	3ヶ年
お客様	ご芳名	様				それ以外の部分	2ヶ年
	ご住所						
販売店	店名	電話番号				取扱者	
	住所					印	

お客様へ

●この保証書をお受取りになるときに販売年月日、販売店名、扱者印が記入してあることを確認してください。

●本証書は再発行いたしませんので紛失されないよう大切に保管してください。

上記機器をお買い上げいただきましてありがとうございます。この保証書はお客様の通常のご使用により万一故障した場合には、本書記載内容で無料修理をお約束するものです。

記

- 保証期間は上記品名の機器をお買い上げの日から表記の期間とし機器本体を対象とします。
- 万一故障の場合はお買い上げの販売店または、弊社修理受付センターへお申し出ください。原則として出張修理をいたします。なお、離島および離島に準ずる遠隔地への出張修理を行った場合、出張に要する実費を申し受けます。
- サービス員が参上したときに本証書をお示しください。紛失されますと有料修理となる場合があります。
- 保証期間中でありましても次の場合には有料修理となります。
 - (イ) 当製品の取扱説明書、又は貼付ラベル等のご案内によらないでご使用になり故障した場合。
 - (ロ) 当製品の工事説明書によらないで施工されたり、専門業者以外による修理、移動、改造等を行ったことにより故障した場合。
 - (ハ) 設置環境の経年変化に伴う故障、及び塗装の色褪せ・摩擦等により生ずる機能に影響ない変化。
 - (ニ) 海岸付近・温泉地等の地域における腐食性の空気環境に起因する機能に影響ない変化。
 - (ホ) ねずみ・くも等の生物活動に起因する故障。
 - (ヘ) 住宅用途以外(例えば業務用・船舶・車両上でのご使用)にてご使用された場合の故障。
 - (ト) 火災・地震・洪水・落雷等の天変地異、凍結又は暴動等の破壊行為による故障。
 - (チ) ガス・電気・給水の供給トラブルによる故障。
 - (リ) 熱量変更、又は移動等に伴う調整、確認作業。
 - (ヌ) 給水・給湯配管の錆び等異物混入による故障。
 - (ル) 温泉水・井戸水をご使用になったことによる故障。
 - (ヲ) 水道法に定められた飲料水の基準に適合しない水をご使用になったことによる故障。
- 本書は、日本国内においてのみ有効です。 **This warranty is valid only in Japan.**
- この保証書によって保証書を発行している者、およびそれ以外の事業者に対するお客様の法律上の権利を制限するものではありません。
- 商品や修理以外のお問い合わせ等はお買い上げの販売店または、弊社お客様相談室へお問い合わせください。

パーパス株式会社

〒417-8505 静岡県富士市西柏原新田201

弊社窓口

修理受付センター(修理受付のみ)

TEL 0120-260-884(通話料金無料)

携帯電話からは **03-5682-4545** へおかけください。

受付時間：年中無休 24時間修理受付

お客様相談室(商品や修理以外のお問い合わせ等)

TEL 0545-32-1389

受付時間 平日 9:00 ~ 19:00
土曜日・日曜日・祝日 9:00 ~ 17:00

ご連絡いただいた個人情報は、弊社規定によりお問い合わせ対応に必要な範囲内で使用します。お問い合わせ内容につきましては、個人を特定できないデータに加工した後、サービス向上等のために利用いたします。