



ふだんのお湯ライフは
これ1冊でOK！

おふろ

の *

はてな

26 

まずは！

- * 同梱のハガキの投函
 - * 同梱の製品名(品名)シールの貼付
- をしてくださいね

取扱説明書

高効率ガスふろ給湯器 (潜熱回収型)

「読んでわかる沸かしごち」

お湯は、
使いたいときスグ出せることが、とても大切。
だから、思いどおりに沸かせるよう
スイッチ類のネーミングやレイアウトには、
とことんこだわりました。

使い勝手に妥協せず、
お湯のある心地いい時間を追求する。
そうしてはじめて、
一緒に暮らせる給湯器になれるのです。

注意事項・細やかな設定変更・
保証書などは、別冊『おふろの
ほそく』で説明しています。

📖 この本は、『おふろのほそく』と合わせて
2冊で1セットです。

家中のお湯を…

この本では、お客さまからよくある質問や、おすすめの使いかたをご紹介します。話題はおふろが中心になっていますが、シャワーや洗面所、そして台所と、給湯器は家中のお湯を作っていることもお忘れなく。

スイッチで給湯器をコントロール

給湯器本体は、たいてい家の外に置かれています。
家の中にあるリモコンから、本体をコントロールしています。

リモコン例



台所用

+



浴室用

リモコンのふた、開きます



2 * 🏠 欄外では、わたくし「エネるっくん」が、ちょっとしたことをつづやきます。

もくじ

お風呂のはてな
26

みなさんの
はてなに
答えます



はじめての出会いから、お手入れ、困ったときは、お使いのシーンを追って説明しています。

まいにちのお風呂

はじめての…	1	お湯はり	4
	2	入浴剤	5
	3	ぬるい・少ない	6
	4	温度調節	7
次の日からは	5	残り湯	8
	6	お湯はりの量	9
お手入れは	7	お手入れ	10
	8	湯あか	12
	9	ふろ配管クリーン	13

プラスワンのお風呂

便利な使いかた	10	追いだき完了	14
	11	エコ	15
	12	時計あわせ	16
	13	時計の表示	16
	14	予約	17
	15	音	18
	16	保温時間	19
困ったときは	17~26		20



次の人へのお湯は、保温するより【追いだき】	6
お湯はりとおいだきのガス代は、ほぼ同じ	8
【運転】入れっぱなしでも大丈夫	19

色分けと記号の使いかた

- 毎日のお風呂でリラックスするために
- プラスワンのお風呂で健やかになるために
- 地球にやさしいを当たり前にするために
- 【 】スイッチの名称

ノーリツがお届けする
まいにちのお風呂をご紹介します

POINT

1 はじめての**お湯はり**。
どれを押せばいいですか？

【運転】を入れ、【ふろ自動】をお願いします。

はじめての…

お湯はりをします



栓をするのを
忘れずに！



そのまま約4時間保温。
(全自動タイプなら、お湯が減るとたし湯もします)
もう一度押すと、保温・たし湯を止めます。

4 *  お湯・お風呂沸かしの燃焼中は、炎マークが点灯。沸かしています。わくわく。

POINT

2 入浴剤は？ 入れてもいい？



入浴剤に書かれている「ふろがまを傷めません」を確認してからどうぞ。

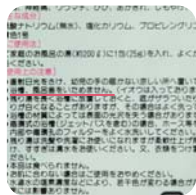

オススメは、お湯に完全に溶けて、浴槽の底が見える程度の透明感のあるもの。



炭酸入浴剤の場合、追いだきは発泡がやんでから。でないと異音の原因に。



イオウ成分を含んだ入浴剤は使用しない。配管が腐食する可能性あり。



パスソルトなど塩分の強いもの、乳白色(白濁)のものを使うときは追いだきしない。ご使用後はすぐに排水をオススメします。

種類によっては、給湯器内部の腐食や故障の原因にも。追いだきできなったり、変な音がする場合は、すぐにご使用をやめてください。



POINT



お風呂につかってみて、

ぬるいときは？



【追いだき】で設定温度まで沸かせます。以降は押すたびに+1℃上がります。

やけど予防のために

手で湯温を確認して入浴を！

少ないときは？



ふたを開けて

【たし湯】で20L*のお湯をたせます。もう一度押せば、止まります。

*【たし水】 なら水を10Lたします
*たし湯中にふたの中の【ふる湯量】を押せば、たし湯量を調節できます(たし水も同じです)

はじめての…

節約プチ情報

こたえまみ



家族の帰りが遅いときは、保温よりも入るときの【追いだき】が経済的。

【ふろ自動】は、自動で保温しいつでも入浴できるので便利ですが、長時間（目安：約1時間以上）入浴しない場合は、【追いだき】で沸かすほうが省エネにつながります。

POINT

4 お湯の温度調節はどこで？

水栓・シャワーは

浴槽は



ふたを開けて



ふたを開けて

水栓・シャワーと浴槽は、違う温度にできます



32°C, 35°C, 37°C~48°C, 50°C, 55°C, 60°C 33°C~48°C

やけど予防のために 手で湯温を確認して入浴を！

こんなときは

あれっ？ 温度が変更できません？

こたえまみ



【運転】を入れ直すか、浴室リモコンの【優先】を押してください。たとえば浴室が【優先】のとき、台所や洗面所から知らない間に温度を変えられると危ないので、簡単に変更できないしくみになっているのです。

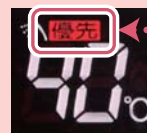

ふたを開けて

優先

POINT

5 さて、翌日。もったいないので
残り湯をあたため直したい。



お湯の量はそのままでもいいですか？

はい

【追いだき】

沸かすだけで、
たし湯も保温もしません。

残り湯を確認！

約5cm
以上

循環アダプター

参照

完了を音声で知るには
→P14の

いいえ

【ふろ自動】

減った分を増やして、
保温します。

参照

たまった量がおかしいときは
→次ページの

次の日から
は

節約プチ情報



イチからお湯をはると、残り湯を
【追いだき】するガス代は、ほぼ同じ。

お湯をはるほうが早く沸くのでガス代を使わないように思えますが、この時間差は沸かすしくみの違いから。ガス代はほぼ同じなので、水道代を考えると追いだきの方が経済的です。

8 *  残り湯の温度より水道水の温度が低いことが多い冬場は、【追いだき】が省エネですよ。

POINT



お湯はりの量を変えたいです。

それでは浴室に移動して、【ふろ湯量】を。



ふたを開けて

湯量の目安 (11段階)

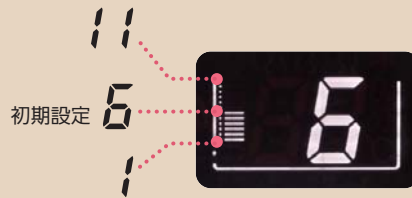

参照

くわしい設定範囲については
→別冊『お風呂のほそく』

浴槽のサイズによって
増える量が異なります
まずは一段ずつ、お試しを



こんなときは

こたえまみ



明らかに湯量がおかしいときは？

まず確認！

- 浴槽のフィルターのお手入れはお済みですか？→P10の
- お湯はりに、【ふろ自動】を数回押しませんでしたか？
途中で入・切すると、お湯があふれることがあります。

それでもおかしい場合→別冊『お風呂のほそく』



お湯の使いかたは、ご家庭それぞれで異なります。試しに、周りの方に聞いてみては？ * 9

POINT



お手入れは どうしたらいい？

循環アダプターに付いている、
フィルターの水洗いをお願いします。

お手入れは

歯ブラシが
大活躍！



🔥 フィルターの洗いかた

ゴミや髪の毛などが付いていればお掃除。(目安：月に1度くらい)

フィルターを外し、



↓
歯ブラシで掃除。



右へ戻します。



point

「▲印」を合わせ、
~~~~~



しっかり  
はまっていないと  
故障の原因に



フィルターが目詰まりすると、お風呂が希望の温度にならないことも(涙)。

\* 11

POINT



湯あかや雑菌が  
気になります…。

お  
手  
入  
れ  
は

数か月に1度くらいを目安に、  
市販の「1つ穴用ふろがま洗浄剤」を。  
※ふろがま洗浄剤の注意書きをよく読み、正しく使用してください。

ちなみに「ふろ配管クリーン」は  
ご存じですか？  
→次ページの👉へ



POINT



## ふろ配管クリーンって？

約7Lのお湯(水)で、配管に残ったお湯を押し出す機能です。

**Q スイッチ** はどこにあるの？

**A** ふろ配管クリーン専用のスイッチはありません。  
下記の手順で作動させることができます。

**手動の手順**

- ① 残り湯を排水する
- ② 【運転】を切り、【ふろ自動】をピッと鳴るまで(約2秒間)押す
- ③ ふたの中の【給湯温度】で数字を「3」に...
- ④ 【ふろ自動】を押す
- ⑤ 【給湯温度】の「▲」を1回押す→【運転】が入り、すぐに始まります

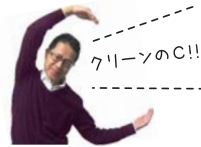

全自動タイプは**自動ふろ配管クリーン**も搭載しています。  
もちろん上の手順でもできますよ。

全自動タイプ  
だけ

## 自動ふろ配管クリーンについて！

作動条件が満たされていれば、栓を抜くと自動的にふろ配管クリーンを開始します

**Q** その **作動条件** とは？

**A** 次の3つが満たされていればOKです。

- 🔥 【ふろ自動】でお湯をためた  
(そのあと追いかしたり運転切っても大丈夫)
- 🔥 お湯が循環アダプターの  
少し上まである  
循環アダプター
- 🔥 いま【ふろ自動】が切になっている



**Q** 【**運転**】は  
どうしたら  
いいの？

**A** 入でも切でも  
大丈夫です。  
【**運転**】が  
入ならお湯で、  
切なら水で  
流します。



お湯を使っている間は、ふろ配管クリーンのはたらきません。

知ってトクする  
プラスワンのお風呂をご紹介します

POINT

**10** 追いだきって、  
いつのまにか終わってる…。

浴室リモコンで追いだきすると、お知らせしてくれないんです。

でも次の設定をすれば、浴室からでもOK。

- ①【運転】を切り、【ふろ自動】をピッと鳴るまで（約2秒間）押す
- ② ふたの中の【給湯温度】で数字を「15」に
- ③ 【ふろ自動】を押す
- ④ 【給湯温度】で of → on に
- ⑤ 【運転】を入にするか、そのまま約30秒おけば完了！



浴室  
だけ

便利な  
使いかた



POINT



## 【エコ】を押すとどうなるの？



気軽に省エネして CO<sub>2</sub> も減り、節約もできる。かんたんエコライフが始まります。

エコ

「光熱費を減らしたい！」というお客さまの声から生まれました

### 【エコ】スイッチで自動的にできるエコ

- 🚿 シャワーや台所のお湯の量を、少しだけ抑えます
- 🚿 シャワーや台所のお湯の温度を、約 1℃下げます
- 🚿 浴槽のお湯の保温温度を、約 1℃下げます
- 🚿 お湯はりの湯量を、約 10L 分(全自動タイプなら約 1cm 分)減らしてためます
- 🚿 お湯はり時間より省エネ性を優先した【ふろ自動】にします



【エコ】を押してすぐ（数字の点滅中に、ふたの中の【給湯温度】を押せば、シャワーや台所のお湯の量をどれぐらいに抑えるか、変更できます。

### 「エネルギーック」でエコ効果を確認！

エネルギー使用状況（ガス・お湯・CO<sub>2</sub>）を画面に表示。



参照

「エネルギーック」のくわしい見かた → 別冊『お風呂のほそく』



ぼくの名前（エネるっくん）は、「エネルギーック」から生まれました。

POINT

# 12 時計のあわせかたを教えてください。



1分さみで設定できます。  
長押しで10分ずつ飛びます。

便利な使いかた

POINT

# 13 時計をいつも表示できる？

できます。しばらくお湯を使わないと節電のため画面は暗くなりますが、時計を消えないようにも設定できます。

- ① 【運転】を切り、【ふろ自動】をピッと鳴るまで（約2秒間）押す
- ② ふたの中の【給湯温度】で数字を「2」に
- ③ 【ふろ自動】を押す
- ④ 【給湯温度】で数字を変える  
浴室 = 「3」 台所 = 「2」
- ⑤ 【運転】を入にするか、そのまま約30秒おけば完了！



場所ごとに設定できます





POINT

# 14 【予約】って何ですか？

指定した時刻にお風呂に入れるよう、お湯はりします。  
炊飯ジャーのタイマー予約のイメージです。

① 浴槽に栓をして、現在の時刻が合っているか確認



10分きざみで設定できます。  
長押しで1時間ずつ飛びます。

予約時刻の  
約30～60分前には  
はじまります

- 🛁 予約時刻の60分前までは、設定をお願いします。
- 🛁 予約後は、【運転】を切っても大丈夫です。
- 🛁 予約は毎回セットします。
- 🛁 予約を中止したいときは、【ふろ予約】を押します。



忙しいワタシに  
ピッタリです



POINT

# POINT 15 「ピッ」の音を小さくしたい。 「設定します」の声だけ消したい。

🔊 押したときの「ピッ」やメロディ、「設定しました」のような声、呼び出し音など、すべての音量を一括でコントロールしたいとき

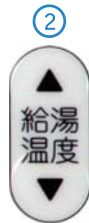
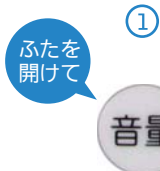

「0」～「3」から選択。  
「0」は消音です。  
(呼び出し音は「0」でも消えません)

便利な使いかた

場所ごとに設定できます



🔊 「設定します」のような声だけを消したいとき



- ① 【運転】を切り、【ふろ自動】をピッと鳴るまで（約2秒間）押す
- ② 【ふろ自動】を押す
- ③ 【給湯温度】で on → oF に
- ④ 【運転】を入にするか、そのまま約30秒おけば完了！



POINT  
16

## 保温時間を変更したいのですが。

0～9時間で設定できます。  
0なら保温（全自動タイプはたし湯も）しません。

- ①【運転】を切り、【ふろ自動】をピッと鳴るまで（約2秒間）押す
- ② ふたの中の【給湯温度】で  
数字を「4」に 
- ③【ふろ自動】を押す
- ④【給湯温度】で お好みの時間（数字）に 
- ⑤【運転】を入にするか、そのまま約30秒おけば完了！



保温してくれてる  
間に帰るぞ～

節約プチ情報



お湯を出さなければ火はつきません。  
だから【運転】は入れっぱなしでも大丈夫。

この給湯器に種火はなく、お湯を出さなければ火がつかないしくみになっています。【運転】を入れたままでも大丈夫ですが、お出かけやお休みの際に切れば、節電にもつながります。

POINT

17

### お湯が出ない。給湯器が使えない。

画面に3桁の数字が点滅していませんか？



🔊 「032」が点滅

→浴槽の栓をし忘れていました。  
栓をして再操作してください。

🔊 「111」または「112」が点滅

→うまく点火できませんでした。  
【運転】切にして、次の内容を確認してから再操作してください。  
・ガス栓が開いていること  
・ガスメーター(マイコンメーター)がガスを遮断していないこと  
・LPガスがなくなっていないこと

🔊 その他の数字の対応方法は…

→別冊『お風呂のほそく』

🔊 数字が点滅していない場合は…

→別冊『お風呂のほそく』

POINT

18

### 時計が「-:--」になっています。



時計あわせをお願いします。

🔊 →P16の🔊

困ったときは



チェック!

POINT

19

### お湯の温度やお湯はりの量がイマイチ。

スイッチは、ふたの中にもあります。ご確認ください。

🔊 温度調節は… 🔊 量の設定は…  
→P7の🔊 →P9の🔊



POINT

20

### 沸かし直しはどうしたらいいですか？

残り湯の量によって【ふろ自動】と【追いだき】を使い分けましょう。

🔊 沸かし直しは…  
→P8の🔊



POINT

## 21 停電や雷や地震のときは？

🔌 停電

停電すると、使用できません。  
復帰後、時計のチェックをお願いします。

⚡ 雷

他の家電と同じで、給湯器のコンセントを抜いて  
いただくと安心です。(またはブレーカーを落とす)

**感電予防のために** ぬれた手でさわらない

🏠 地震

地震でガスが遮断されたり停電になったりすると使  
用できません。水栓・給水元栓・ガス栓を閉めてく  
ださい。再使用するときは、ガスの遮断や停電がないことを確認してください。



POINT

## 22 断水中。残り湯を追いだき すれば、お風呂に入れる？

ごめんなさい。断水すると、水の逆流を防ぐため、  
追いだきができないしくみになっています。



POINT

## 23 ふろ配管クリーンの やりかたを教えて。

ふろ配管クリーンには、  
専用のスイッチはありません。

🔌 やりかたは…  
→P13の📍



POINT

## 24 追いだきで 保温できないの？

追いだきでは保温できません。  
【ふろ自動】をお使いください。



ちなみに。この冊子にちょこちょこ登場している人たちは、ノーリツの社員です。

\* 21

POINT

## 25 凍結予防のしかたを教えて。

凍結すると、水が出ないばかりか修理代がかかることも。冬に備え、ご一読ください。

### 予防策 1



#### 通常の寒さのとき

気温が下がってきたら自動検知。凍結予防ヒーター + 浴槽の水を循環させて予防する方法。配管や給水元栓などは予防できません。必ず保温カバーや電気ヒーターで予防してください。

#### こうしてください

浴槽の循環アダプターから約 5cm 以上、水か湯を残す

- ※【運転】は切って OK。燃焼はしません。
- ※ポンプが回ると「ウーン」と音がします。  
(このとき画面に  が点灯)
- ※水がないとポンプが空運転し、大きな音がします。
- ※電源プラグは差したまま。抜くと作動しません。

循環アダプター

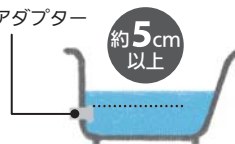

入れっぱなしでヌルヌルが気になるときは、気温が上がる昼間の時間帯に排水し、お掃除を。



困ったときは

### 予防策 2



- 低温注意報が発令されたとき
- 外気温が極端に低いとき (−15℃以下)
- −15℃より高くても風があるとき

お風呂の水栓 (お湯側) から水を流し続ける方法。

#### こうしてください

- 【運転】を切る
- お風呂の水栓 (お湯側) から水を流したままにする  
※念のため 30 分後に、流れる様子を確認してください。  
※水栓がサーモスタット式混合水栓やシングルレバー式混合水栓の場合は、最高温度側にしてください。  
(次に使うとき、戻すのを忘れずに)
- 予防策 1 もあわせておこなう



機器の  
水抜き



- 予防策1と2をしても凍結するおそれのあるとき
- 長期間使用しないとき

大寒波が到来しそうなときや、長期間使用しないときは、機器の水抜きをお願いします。

水抜き方法 → 別冊『お風呂のほそく』

POINT



## 26 凍結して、お湯や水が出なくなったら？

- おすすめは、【運転】を切って（切らないと燃焼する場合あり）、気温が上がり自然解凍するのを待つこと。水が出るようになったら、水漏れがないか確認します。
- すぐに使いたいときは、①【運転】を切り→②台所の水栓（お湯側）を少し開け→③給湯器のガス栓を閉め→④給水元栓を回す（閉める）。

→ 給水元栓が凍結して回せないときは  
タオルなどの布を巻き、30～40℃程度のお湯をゆっくりかけます。給水元栓が回るようになれば解凍できたので、台所の水栓を閉めてください。

※熱湯をしかかけると配管が破裂するおそれがあります。また、配管以外にお湯がかからないように、くれぐれも注意してください。

→ 給水元栓は回るのに水が出ないときは  
給水元栓以外の場所が凍っています。  
給水元栓を閉め、自然解凍を待ちます。

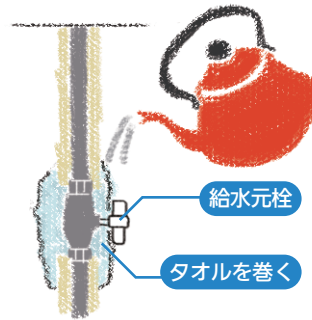

オ  
フ  
ロ  
**026!**



お問い合わせ先は、裏表紙をご確認ください。 \* 23

取扱説明書と一緒に『製品名（品名）シール』が入っています。  
下記の欄に貼っておくと、取扱説明書の内容を見ていただくときや  
お電話でのお問い合わせのとき、スムーズになります。

＜製品名（品名）シール貼付欄＞

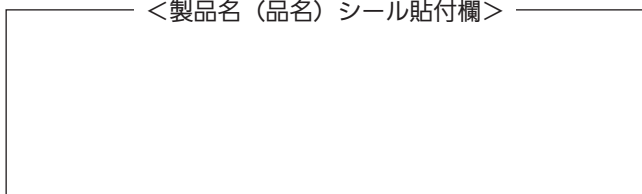

エコ＊  
リラ＊  
キレイ

ecorelakirei.com

## 「困った！」が解決しないときは

修理・点検・商品についての  
お問い合わせは…

株式会社ノーリツ

コンタクトセンター 電話料金無料

0120-911-026

携帯電話からのお問い合わせは… 0570-064-910 (通話料がかかります)

コンタクトセンターにおかけいただくと音声ガイダンスが流れますので、お問い合わせの内容によって番号をお選びください。

① 修理の受付・故障に関するお問い合わせ    ② 点検・所有者情報に関するお問い合わせ    ③ 商品に関するお問い合わせ・その他

■ 修理受付センター

365日24時間 修理受付

※修理訪問は日中、地域により休日有り

FAX (東日本) 03-5327-5039

FAX (西日本) 078-928-4831

■ あんしん点検センター

【受付時間】〈平日〉9:00~17:30

■ お客さま相談センター

【受付時間】※年末年始を除く

〈平日〉9:00~18:00

〈土曜・日曜・祝日〉9:00~17:00

FAX 078-921-5656

リモコンの表示画面に「88」または「888」が点滅する場合は 専用窓口 0120-026-884 (365日 8:00~21:00)

個人情報の取り扱いについて ■ご連絡いただいた個人情報はお問い合わせ対応に必要な範囲で使用し、当社規定により厳格に管理します。なお、個人を特定できない情報に加工し、ノーリツグループのサービス向上や製品開発等に利用させていただきます。 ■ご連絡いただいた個人情報に誤りがある場合、当社からご連絡できない場合があります。 ■ご連絡いただいた個人情報は、以下の場合を除き、第三者に開示・提供致しません。(1)修理や各種ご案内・お問い合わせ対応のために当社関係会社や販売店等へ連絡する場合(2)機密保持契約を締結した外部業者に業務を委託する場合(3)法令等にもとづく場合 ■お客さまご自身の個人情報の開示・訂正・利用停止等に関しては、弊社総務部 個人情報担当(TEL 078-391-3361 受付時間/平日9:00~17:00)にご連絡願います。

(091211a)

UD Font Universal Design

SBA8902







注意事項・細やかな設定  
などはこちら！

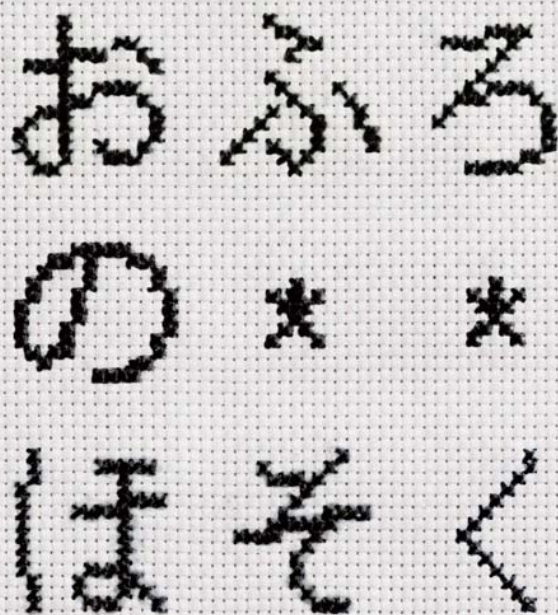

GT-C2452シリーズ  
GT-C2052シリーズ  
GT-C1652シリーズ  
HCT-C2452SAWX  
HCT-C2052SAWX

GT-CV2452シリーズ  
GT-CV2052シリーズ  
GT-CV1652シリーズ

**取扱説明書** **保証書付**

高効率ガスふろ給湯器（潜熱回収型）

# この取扱説明書の見かた

この本は、『お風呂のはてな』と合わせて2冊で1セットです

基本的な使いかたやおすすめの使いかたを知りたい方は、『お風呂のはてな』をご覧ください。お好みの設定に交えたい場合や、製品に関する注意や仕様などを知りたい場合は、この『お風呂のほそく』をご覧ください。

文中の(P〇)の数字は、参照ページを表します

まず、お使いのリモコン品名をご確認ください

この『お風呂のほそく』では、標準的なリモコン RC-E9101S, RC-E9101M-1で説明しています。RC-E9101S, RC-E9101M-1以外のリモコンがついている場合は、それぞれの取扱説明書がありますので、そちらと併せてご覧ください。

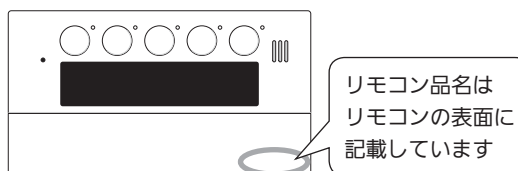

## 銘板で製品タイプの確認ができます

<銘板(例)の拡大図>

**1 枠の外の文字(=品名)を確認!**

GT-C2452SAWX

型式 GT-C2452(S)AWX  
設置の方式 屋外式

|       |        |        |
|-------|--------|--------|
| 都市ガス用 | 13A    | 12A    |
| 最大    | 55.7kW | 51.8kW |

✕ 枠の中の「型式」は品名ではありません

**2 製品タイプを確認!**

(品名例) GT-C 2 4 5 2 **S** AWX

4桁の数字直後のココ

{ 「S」=自動タイプ  
「A」=全自動タイプ

※ Sにカッコがついている場合は、「型式」をご覧になっています。再度 **1** に沿って「枠の外の文字」を確認してください。

設置場所：屋外や玄関扉付近の格納スペースなど

もくじ

おふろのほそく

|                |                                        |  |
|----------------|----------------------------------------|--|
| まずはじめに         | この取扱説明書の見かた -----2                     |  |
|                | 銘板で製品タイプの確認ができます -----2                |  |
|                | 必ずお守りください(安全上の注意) -----4               |  |
|                | 各部のなまえとはたらき<リモコン> -----8               |  |
|                | 各部のなまえとはたらき<機器本体> ----- 11             |  |
| エネルギーック        | エネルギーックでお湯やガスなどの使用状況を見る --- 12         |  |
|                | 見かた ----- 12                           |  |
|                | 確認できるエネルギーや表示する値について --- 13            |  |
| お好みで<br>カスタマイズ | 使い勝手に合わせて設定を変更する ----- 14              |  |
|                | ユーザー設定 ----- 14                        |  |
|                | エネルギーック設定 ----- 16                     |  |
| 必要なとき          | 長期間使用しないとき<水抜きのみしかた> --- 18            |  |
|                | 水抜き後の再使用のとき ----- 19                   |  |
|                | 日常の点検・お手入れのみしかた ----- 20               |  |
|                | あんしん点検について ----- 22                    |  |
| 困ったとき          | ふろ湯量がおかしいとき ----- 23                   |  |
|                | 故障・異常かな?と思ったら ----- 24                 |  |
|                | リモコンに3桁の数字が<br>点滅しているとき<故障表示> ----- 28 |  |
| ご参考            | 主な仕様 ----- 30                          |  |
|                | リモコン音声一覧 ----- 33                      |  |
|                | 設定範囲と初期設定 ----- 34                     |  |
| 無料修理保証書        | ----- 35                               |  |
| アフターサービス       | ----- 裏表紙                              |  |

# 必ずお守りください(安全上の注意)

お使いになる方や他の方への危害・財産への損害を未然に防止するために、つぎのような区分・表示をしています。いずれも安全に関する重要な内容ですので、必ずお守りいただき、内容をよく理解して正しくお使いください。

|                                                                                 |                                                                        |
|---------------------------------------------------------------------------------|------------------------------------------------------------------------|
| <p><b>⚠危険</b> この表示を無視して誤った取り扱いをすると、人が死亡、重傷を負う危険、または火災の危険が差し迫って生じることが想定されます。</p> | <p><b>⚠警告</b> この表示を無視して誤った取り扱いをすると、人が死亡、重傷を負う可能性、または火災の可能性が想定されます。</p> |
| <p><b>⚠注意</b> この表示を無視して誤った取り扱いをすると、人が傷害を負う可能性および物的損害のみの発生が想定されます。</p>           | <p><b>🙏お願い</b> 安全に快適に使用していただくために、理解していただきたい内容を示しています。</p>              |

## ⚠危険

**⚠** ガス漏れに気づいたときは、  
**必ず守る** ①すぐに使用をやめる   
 ②ガス栓を閉める  
 また、メーターのガス栓も閉める  
 ③販売店または、もよりのガス事業者(供給業者)に連絡する

**🚫** ガス漏れ時は絶対に、火をつけない・電気器具のスイッチの「入・切」をしない・電源プラグの抜き差しをしない・周辺の電話も使用しない  
**火気禁止** 火や火花で引火し、火災の原因になります。

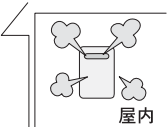

**🚫** 屋内に設置しない  
**禁止** 一酸化炭素中毒の原因になります。 

## ⚠警告

**⚠** 地震、火災などの緊急の場合は、  
**必ず守る** ①給湯栓を閉める  
 ②運転スイッチを「切」にする  
 ③ガス栓・給水元栓を閉める

**⚠** ④点火しない場合または、使用中に異常な臭気、異常音、異常な温度を感じた場合や、使用中で消火する場合は、ただちに使用を中止しガス栓を閉める  
 ⑤使用中に異常があった場合は、P24～29に従い、処置をする  
 ④⑤の処置をしても直らない場合は、使用を中止し、販売店に連絡する

**⚠** 必ず銘板に表示のガス・電源で使用する(銘板位置についてはP2)  
**必ず守る** 表示のガス種および電源が一致しないと、不完全燃焼による一酸化炭素中毒になったり、爆発点火でやけどしたり、機器が故障する場合があります。  
 特に転居した場合は、必ずガスの種類(電源の種類)が一致しているかどうか確認してください。わからない場合は、販売店または、弊社窓口にご連絡してください。

**🚫** シャワー使用時に使用者以外が、リモコンの温度を変えたり、運転スイッチ「切」にしたり、「優先」を切り替えたりしない  
**禁止** 高温に変更されたときのやけど予防のため。また、低温に変更されたり運転スイッチ「切」にされると、冷水になって使用者が驚く原因になります。



高温  
注意

シャワーなどお湯の使用時は、リモコンに表示の温度をよく確かめ、手で湯温を確認してから使用する

60℃の高温で使ったあと、あらためて使用するときは特に注意してください。やけど予防のため。

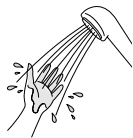

浴槽の湯温を手で確認してから入浴する  
やけど予防のため。

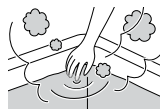

禁止

子供を浴室内で遊ばせない  
子供だけで入浴させない  
思わぬ事故の原因になります。



禁止

お湯の中にもぐったり、循環アダプターのフィルターを外して使用しない  
運転中に体の一部や髪の毛などが吸い込まれて、おぼれたり、ケガをするおそれがあります。



禁止

お客さまご自身では絶対に分解したり、修理・改造はおこなわない  
思わぬ事故や故障の原因になります。



必ず  
守る

ガス配管接続工事には専門の資格、技術が必要なため、機器の設置・移動・取り外しおよび付帯工事は、販売店または、弊社窓口に依頼する  
安全に使用していただくため。



高温  
注意

ふろ運転中は、循環アダプターからあついお湯が出るのでさわらない  
やけど予防のため。



禁止

太陽熱温水器とは絶対に接続しない  
(弊社ソーラー接続ユニットを使用する場合は除く)  
お湯の温度制御ができなくなり、やけどや機器の故障の原因になります。



禁止

灯油、ガソリン、ベンジンなど、引火のおそれのある物を機器本体や排気口のまわりで使用しない  
火災の原因になります。



禁止

スプレー缶やカセットこんろ用ボンベを、機器本体や排気口のまわりに置かない、使用しない  
熱でスプレー缶の圧力が上がり、スプレー缶が爆発するおそれがあります。



感電  
注意



ぬれ手  
禁止

電源プラグはぬれた手でさわらない  
感電の原因になります。



必ず  
守る

電源プラグは根元まで確実に差し込む  
差し込みが不充分だと、感電や火災の原因になります。



必ず  
守る

電源プラグのホコリは定期的に取り除く  
ホコリがたまると、火災の原因になります。  
電源プラグを抜き、乾いた布でふいてください。



禁止

電源コード、電源プラグの破損・加工をしない  
束ねたり、無理に曲げたり、引っ張ったり、物を載せたり、衝撃を与えたりして無理な力を加えない。傷つけない。加工をしない。  
感電、ショート、火災の原因になります。



禁止

機器本体やガスの配管、排気口などに乗ったりして、無理な力を加えない  
ケガや、機器の変形によるガス漏れ、不完全燃焼のおそれがあります。



禁止

増改築などで屋内状態にしない  
(波板囲いなどをしない)  
一酸化炭素中毒・火災の原因になります。

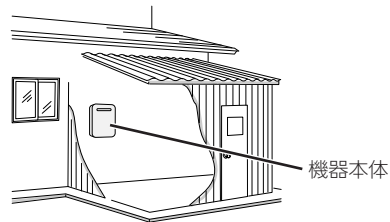

禁止

燃えやすい物をまわりに置かない  
(洗濯物、新聞紙、灯油など)  
火災の原因になります。



必ず  
守る

燃えやすい物とは離す(樹木、木材、箱など)  
火災予防のため。

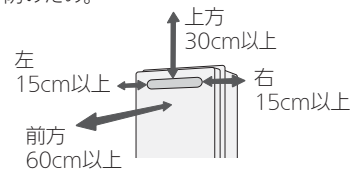



# 必ずお守りください(安全上の注意)

## ⚠警告

 外壁の塗装や増改築、家屋の修繕時などに機器本体(排気口)が養生シートで覆われた場合は、機器を使用しない  
禁止  
不完全燃焼や一酸化炭素中毒、爆発着火の原因になります。

## ⚠注意

 **必ずアースする**  
機器が故障した場合、感電の原因になります。アースがされていない場合は、販売店または、弊社窓口にご相談ください。  
アース  
必要

 **電源プラグは、コードを持たずに電源プラグを持って抜く**  
必ず  
守る  
コードを持って抜くと、コードが破損し、発熱、火災、感電の原因になります。

 **機器の給気口がホコリ・ゴミなどでふさがっていないか確認する**  
必ず  
守る  
不完全燃焼の原因になります。

 **子供を機器の周囲、直下で遊ばせない**  
禁止  
思わぬ事故の原因になります。

 **ドレン配管から排出される結露水を、飲料用・飼育用などに使用しない**  
禁止



 **給湯、シャワー、お風呂以外の用途には使用しない**  
禁止  
思わぬ事故を予防するため。

 **使用中や使用後しばらくは、排気口付近に接触しない**  
接触  
禁止  
やけど予防のため。

リモコンには磁石を使用しています  
磁石の力は非常に微弱ですが、ペースメーカーなど医療機器を使用している方は、医師とご相談のうえ使用してください。

**乾電池に関する注意(取り替え機器についてのお願い)**  
機器を取り替えた場合、旧機器は専門の業者に処理を依頼してください。もしお客さまで旧機器の処理をされる場合、乾電池を使用している機器は、乾電池を取り外してから正規の処理をしてください。

## お願い

 **電源プラグを抜く**  
 **ぬれた手禁止**  
 **感電注意**  
雷が発生しはじめたら、すみやかに運転を停止し、電源プラグを電源コンセントから抜く(またはブレーカーを落とす)

**ぬれた手でさわらない(感電のおそれあり)**

雷による一時的な過電流で電子部品を損傷することがあります。雷がやんだあとは電源プラグを電源コンセントに差し込み、時計をあわせてください。  
※冬期は、電源プラグを長時間抜くと凍結のおそれがあります。  
※落雷被害に有効な火災保険へのご加入をおすすめします。

**浴槽の循環アダプターをタオルなどでふさがない穴に物を詰めない**  
お風呂沸かしができません。機器の故障の原因になります。

**硫黄(イオウ)を含んだ入浴剤は使用しない**  
入浴剤・ふろがま洗剤・洗剤などを使用するときは、注意書きをよく読み、正しく使用する  
入浴剤・ふろがま洗剤の種類によっては、機器の熱交換器を腐食させたり、ポンプの能力が低下する原因になるものがあります。これらを使用して追いかしたときに、異常音が出たり、追いかできなくなる場合は、使用をやめてください。  
ふろがま洗剤の使用に際しては、注意書きをよく読み、正しく使用してください。

**温泉水、井戸水、地下水で使わない**  
水質によっては、機器内の配管に異物が付着したり、腐食して水漏れすることがあります。  
この場合の修理は保証期間内でも有料になります。

**この機器の純正部品以外は使用しない**  
思わぬ事故の原因になります。

**断水時は運転を停止し、給湯栓を閉める**  
給湯栓を開けたままにしておくと、給水が復帰したときに水が流れっぱなしになります。

**断水復帰後の使い始めのお湯は飲まない、調理に使用しない**  
断水したときは飲用や調理用に適さない水が配管にとどまることがあります

断水復帰後は、給湯栓から充分水を流してから使用する

台所リモコンは0℃~40℃の室温で、浴室リモコンは0℃~50℃の室温で使用する  
故障の原因になります。

## (つづき)

**浴室リモコンを設置している浴室で、ドライサウナを使用しない**  
 ミストサウナを使用される場合も、50℃以下の室温でご使用ください。

**リモコンを分解しない**  
 故障や、思わぬ事故の原因になります。

**リモコンの掃除には、塩素系のカビ洗浄剤や酸性の浴室用洗剤などを使用しない**  
 変形する場合があります。

**台所リモコン・増設リモコンに、水しぶきをかけない、蒸気を当てない**  
 炊飯器、電気ポットなどに注意。故障の原因になります。

**浴室リモコン・防水型増設リモコンに故意に水をかけない**  
 防水型ですが、多量の水は故障の原因になります。

**浴室リモコン・防水型増設リモコンに、シャンプー・リンス・入浴剤などを故意にかけない**  
 変色などの原因になります。

**リモコンを子供がいたずらしないよう注意する**

**積雪時には給気口・排気口の点検、除雪をする**  
 雪により給気口・排気口がふさがれると、異常着火や不完全燃焼により、機器の故障の原因になることがあります。

**業務用の用途では使用しない**  
 この製品は家庭用ですので、業務用の用途で使用すると製品の寿命を著しく縮めます。この場合の修理は、保証期間内でも有料になります。

**停電後や、長期不在などで電源プラグを抜いたあとは、現在時刻を確認する**  
 時計がリセットする場合があります。

**停電すると、運転が停止します**

**排気ガスが直接建物の外壁・窓・アルミサッシなどや、物置などの塗装品などに当たらないように設置する**  
**増改築時も同様に注意する**  
 ガラスが割れたり、変色したり、塗装がはがれたりする原因になります。

**機器や配管に長時間たまった水や、朝一番のお湯は飲まない、調理に使用しない**  
 雑用水として使用してください。

**塀などを増設する場合は、機器の点検・修理に必要な空間を確保し、空気の流れが停滞しないように考慮する**

塀などと機器との間に十分な空間がないと、機器の点検・修理に支障をきたす場合があります。また、機器の周囲の空気の流れが停滞すると、燃焼不良になるおそれがあります。(機器の修理・点検に必要な空間については、販売店または、弊社窓口にご確認ください)

**運転スイッチ「切」時にはお湯側から水を出さない**  
 お湯を出すときには、運転スイッチ「入」を確認してください。運転スイッチ「切」時にお湯側から長時間水を出すと熱交換器内に結露現象が発生し、不完全燃焼の原因になったり、電気部品の損傷の原因になる場合があります。シングルレバー式混合水栓の場合は、レバーを完全に水側にセットしてから水を出してください。

**凍結による破損を予防する(別冊『おふろのはてな』)**  
 暖かい地域でも、機器や配管内の水が凍結して破損事故が起こることがありますので、必要な処置をしてください。

凍結により機器が破損したときの修理は、保証期間内でも有料になります。

**機器のまわりはきれいにしておく**  
 まわりが雑草、木くず、箱などで雑然していると、機器の内部にゴキブリが侵入したりクモの巣がはったりして、機器の損傷や火災の原因になることがあります。

**使用時の点火、使用後の消火を確認する**  
 ガス事故防止のため。

# 各部のなまえとはたらき<リモコン>

**スイッチ部** スイッチを押すと操作音が鳴り、操作の内容を音声でお知らせします。

● **浴室リモコン** \*リモコン品名：RC-E9101S

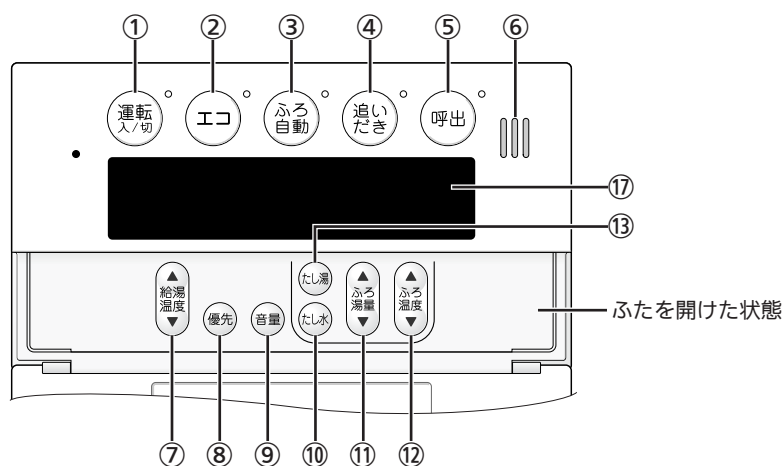

● **台所リモコン** \*リモコン品名：RC-E9101M-1

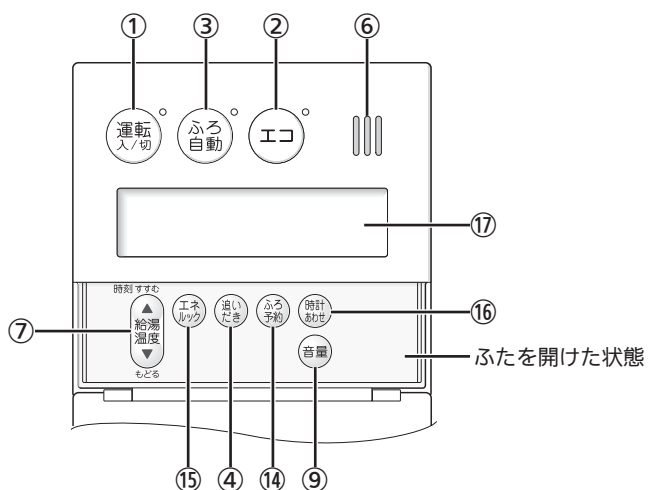



- 
- ① 運転スイッチ・ランプ(緑)
- 
- ② エコスイッチ・ランプ(赤)  
お湯の量・温度、お風呂の保温温度、お風呂の湯量をひかえめにするとき。
- 
- ③ ふろ自動スイッチ・ランプ(赤)  
お風呂にお湯をためて沸かすとき。
- 
- ④ 追いだきスイッチ・ランプ(赤)  
※台所リモコンにはランプはありません。  
  
お風呂のお湯(水)を沸かすとき。  
設定温度まで沸かします。設定温度よりお湯の温度が高い場合は、押すたびに1℃上がります。(設定温度+3℃まで。安全のため約48℃までしか上がりません)
- 
- ⑤ 呼出スイッチ・ランプ(赤)  
台所を呼び出したいとき。
- 
- ⑥ スピーカー
- 
- ⑦ 給湯温度スイッチ  
給湯やシャワーのお湯の温度の設定に。
- 
- ⑧ 優先スイッチ  
優先表示を点灯させたいとき。  
(P10の①優先表示)
- 
- ⑨ 音量スイッチ  
リモコンの音量を変更したいとき。
- 
- ⑩ たし水スイッチ  
お風呂に水をたしてぬるくするとき。
- 
- ⑪ ふろ湯量スイッチ  
ふろ湯量・たし湯量・たし水量の設定に。
- 
- ⑫ ふろ温度スイッチ  
ふろ温度の設定に。
- 
- ⑬ たし湯スイッチ  
お風呂にお湯をたして増やすとき。
- 

- 
- ⑭ ふろ予約スイッチ  
お好みの時刻に沸き上がるよう設定するとき。
- 
- ⑮ エネルックスイッチ  
・お湯やガスなどの使用状況を見るとき。(P12)  
・エネルックの設定を変更するとき。(P16)
- 
- ⑯ 時計あわせスイッチ  
時計をあわせるとき。
- 
- ⑰ 表示画面  
節電のために、表示が暗くなったり消えたりします。  
・浴室リモコン  
リモコンの無駄な電力消費を防ぐため、お湯を使わないまま、またはスイッチを押さないまま約10分(お風呂の機能を使った場合は約1時間)たつと、表示が消えます。(運転ランプは点灯)  
・台所リモコン  
画面を暗くしてリモコンの無駄な電力消費を防ぎます。
-

# 各部のなまえとはたらき<リモコン> (つづき)

**表示画面** 下記の表示画面は説明用です。実際は、運転の状態によって表示が異なります。

## ① 優先表示

点灯していれば、給湯温度が調節できます。

## ② 高温表示

給湯温度を60℃に設定したときに点灯。

## ③ 時計表示

台所リモコンがある場合のみ表示。

## 故障表示

不具合が生じたときに表示。(P28)

## ④ たし水表示

たし水中に点灯。

## ⑤ たし湯表示

たし湯中に点灯。

## ⑥ 湯気マーク

ふろ自動中や追いだき中に動きます。

## ⑦ 凍結予防運転中マーク

凍結予防のためにポンプが作動しているときに点灯。

## ⑧ 給湯温度表示

## ⑨ 炎マーク

燃焼中に点灯。

## ⑩ 音量表示

音量設定中に点滅。

## ⑪ 配管クリーン表示

ふろ配管クリーン中に点灯。

## ⑫

おふろを沸かしているときに動きます。

## ⑬

浴槽への注湯(注水)中に動きます。

## ● 浴室リモコン \*リモコン品名：RC-E9101S



## ● 台所リモコン \*リモコン品名：RC-E9101M-1

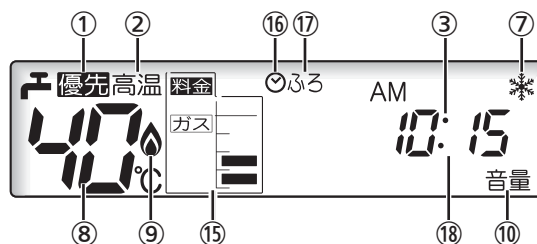

## ⑬ ふろ湯量目盛

ふろ自動ランプ点滅中に動きます。

## ⑭ ふろ温度表示

ふろ湯量表示

ふろ湯量の設定中に点滅。

たし湯量/たし水量表示

たし湯量・たし水量の設定中に点滅。

## ⑮ 使用状況表示

今日のガス・お湯などの使用状況を表示。(P12)

## ⑯ 予約マーク

ふろ予約中に点灯。

## ⑰ ふろ表示

ふろ予約中またはふろ予約のお湯はり中に点灯。

## ⑱ ふろ温度確認表示

ふろ自動スイッチを押したときに、約10秒間点滅。

## エコ給湯量表示

エコスイッチを押したときに、機器から出るお湯の量(L/分)を、約5秒間点滅。

# 各部のなまえとはたらき<機器本体>

イラストは施工例です。配管の形状、給水元栓・ガス栓・電源コンセントの位置など実際と異なります。

まははごめこ

## 屋外設置壁掛形

(例：GT-C2452AWX)

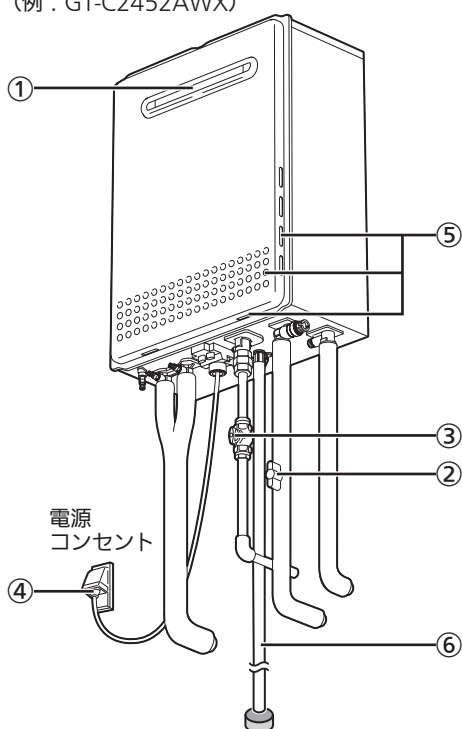

(例：GT-CV2452AWX-PS)

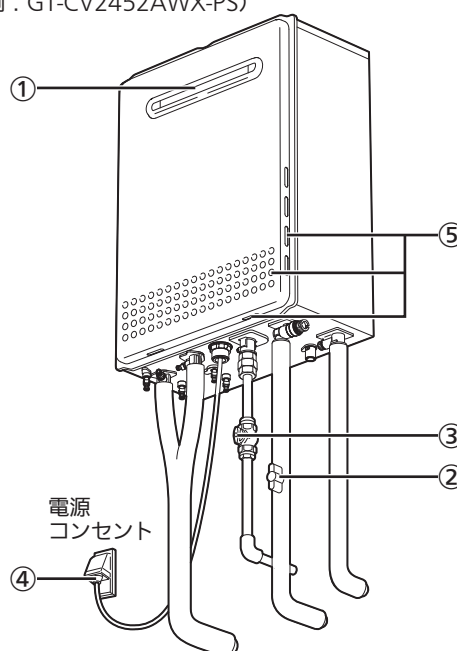

## 屋外設置据置形

(例：GT-C2452ARX)

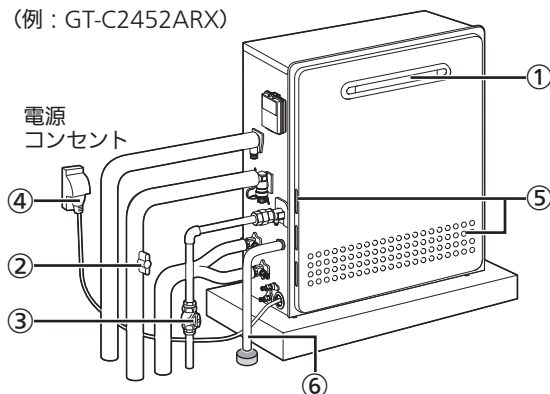

- ① 排気口  
燃焼した排気ガスを出します。
- ② 給水元栓
- ③ ガス栓
- ④ 電源プラグ
- ⑤ 給気口  
燃焼用の空気を吸い込みます。
- ⑥ ドレン配管  
機器の使用で発生する結露水を排水します。  
※GT-CVシリーズにはありません。  
(浴室内に排水します)

# エネルックでお湯やガスなどの使用状況

**見かた** ※エネルックを正しく見るためには、時計あわせが必要です。

- 運転スイッチ「入」時は、台所リモコンに「今日」の使用状況を常に表示します  
<使用状況表示>

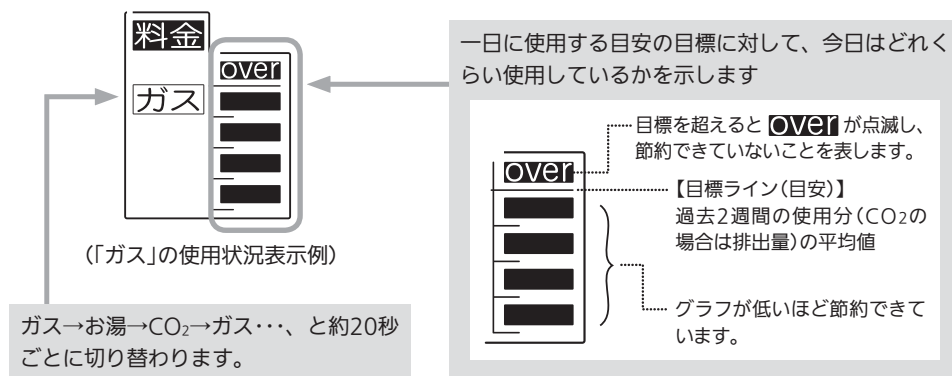

- よりくわしい「今日」と「昨日」の状況を確認するには

運転スイッチ「入」の状態、ふたの中の **エネルック** を押す

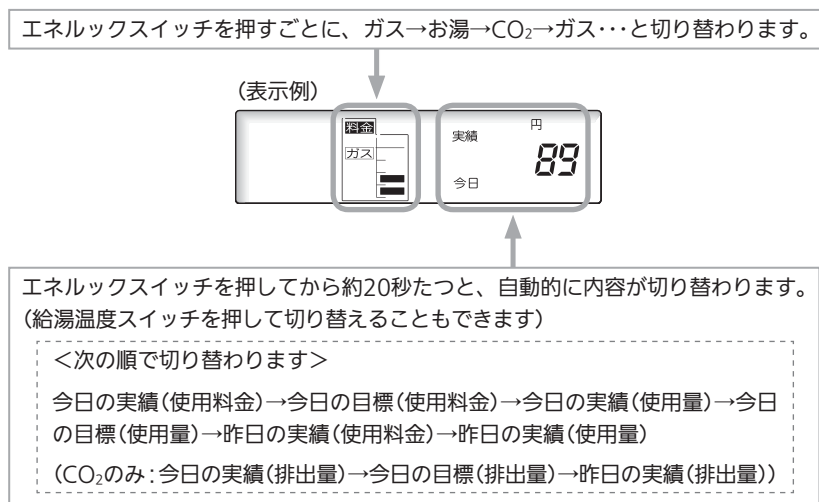

# を見る

## ● 電力測定ユニットがある場合は

「電気」に関する使用状況も表示します。

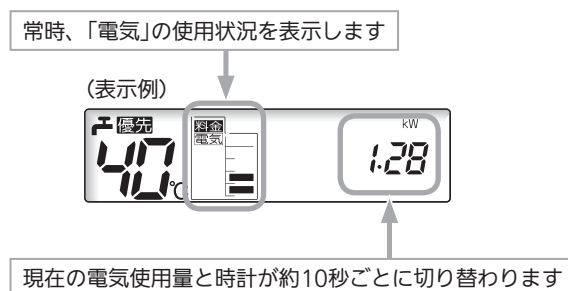

## ● 運転スイッチ「切」にしたとき

画面が消灯する前に、今日の実績を約3秒間表示します。(表示するエネルギーは、運転スイッチ「切」にするたびに変わります)

## 確認できるエネルギーや表示する値について

### ● 給湯器で使用したガス・お湯の状況を確認できます

・ 0:00から次の0:00までの使用分を「1日分」として、積算します。

### ● 電力測定ユニットがある場合は

- ・ 「家中の電気使用分」も確認できます。
- ・ 電力測定ユニットとパルス出力対応のガスメーター／水道メーターがある場合は、「家中のガス・湯水・電気使用分」の状況を確認できます。(給湯器を通らないガス機器(ガスコンロ、ファンヒーターなど)や、給湯器を通らない水道(トイレ、屋外水栓など)も含まれます)

### ● 表示する値は、実際の使用量や料金とは異なります

- ・ リモコンに表示する使用量・料金などの値は目安です。
- ・ リモコンに表示する料金に基本料金は含まれません。
- ・ ガス・水道・電気の料金は、ご家庭に設置されている各メーターの使用量に応じて請求されます。リモコンに表示する金額で請求されることはありません。(特にガス・水道については、給湯器以外で使用する場合がありますため、請求額が大きく異なります)
- ・ ガス・水道・電気の実際の単価料金は、使用量に応じて変動します。

# 使い勝手に合わせて設定を変更する

## ユーザー設定

★：初期設定

|                                                                        | 1 1 <u>まず</u><br>変更したい<br>内容の<br>番号を確認 | 2 2<br>「切」<br>→<br>「ふる<br>自動」<br>ピッと鳴るまで<br>押す(約2秒間) | 3 3<br>給湯<br>温度<br>▼<br>変更したい<br>番号を選ぶ | 4 4<br>「ふる<br>自動」<br>→<br>「給湯<br>温度」<br>押す<br>内容を<br>変更する | 5 5 終了は<br>「入」<br>「入」<br>または<br>約30秒放置                                                                   |
|------------------------------------------------------------------------|----------------------------------------|------------------------------------------------------|----------------------------------------|-----------------------------------------------------------|----------------------------------------------------------------------------------------------------------|
| 声によるお知らせを<br>消したい                                                      | 1                                      | 台所 浴室<br>それぞれ                                        | 1 on                                   | 1 on<br>1 of                                              | on：あり★<br>of：なし                                                                                          |
| 浴室リモコンの<br>表示の節電をやめたい<br>浴室リモコンの時計を<br>いつも表示させたい                       | 2                                      | 浴室                                                   | 2 1                                    | 2 1<br>2 3                                                | 1：表示の節電をする/運転スイッチ<br>「切」時に時計表示が消える★<br>2：表示の節電をしない/運転スイッ<br>チ「切」時に時計表示が消える<br>3：表示の節電をしない/いつも時計<br>表示をする |
| 台所リモコンの時計を<br>いつも表示させたい                                                | 2                                      | 台所                                                   | 2 1                                    | 2 1<br>2 2                                                | 1：運転スイッチ「切」時に時計表示<br>が消える★<br>2：いつも時計表示する<br>※「2」にすると、増設リモコンは「表示の節電をしない」設<br>定になります                      |
| ふる配管クリーンを<br>手動でしたい                                                    | 3                                      | 台所<br>または<br>浴室                                      | 3 of                                   | 3 of<br>▲を押す                                              | すぐにふる配管クリーン開始<br>(運転スイッチが「入」になります)                                                                       |
| 自動保温・自動たし湯の<br>時間を変更したい<br>自動保温・自動たし湯<br>はいらない<br>(自動たし湯は全自動<br>タイプのみ) | 4                                      | 台所<br>または<br>浴室                                      | 4 4                                    | 4 0<br>4 9                                                | 0：沸き上がり後、自動保温・自動<br>たし湯をしません<br>1～9：1～9時間<br>(★：4)                                                       |
| (全自動タイプのみ)<br>自動ふる配管クリーン<br>をしないようにする<br>(または、するようにする)                 | 5                                      | 台所<br>または<br>浴室                                      | 5 1                                    | 5 1<br>5 3                                                | 1：自動ふる配管クリーンをする★<br>2：運転スイッチ「入」時のみ自動ふ<br>る配管クリーンをする<br>3：自動ふる配管クリーンをしない                                  |
| (全自動タイプのみ)<br>沸き上がり後の自動たし<br>湯をしたくない(したい)                              | 6                                      | 台所<br>または<br>浴室                                      | 6 on                                   | 6 on<br>6 of                                              | on：沸き上がり後、自動保温・自動<br>たし湯をする★<br>of：沸き上がり後、自動保温のみする                                                       |
| 給湯・シャワーの<br>温度を制限したい                                                   | 11                                     | 台所<br>または<br>浴室                                      | 11 60                                  | 11 32<br>11 60                                            | 上限の温度：<br>32℃、35℃、37℃～48℃、50℃、<br>55℃、60℃★                                                               |

★：初期設定

| 1 1                                                                  | 2 2                                                                                 | 3 3                                                           | 4 4                                                                                   | 5 5                                                                                                     |
|----------------------------------------------------------------------|-------------------------------------------------------------------------------------|---------------------------------------------------------------|---------------------------------------------------------------------------------------|---------------------------------------------------------------------------------------------------------|
| <p><b>1</b> まず<br/>変更したい<br/>内容の<br/>番号を確認</p>                       | <p><b>2</b><br/>運転<br/>入/切<br/>「切」<br/>→<br/>ふろ<br/>自動<br/>ビッと鳴るまで<br/>押す(約2秒間)</p> | <p><b>3</b><br/>▲<br/>給湯<br/>温度<br/>▼<br/>変更したい<br/>番号を選ぶ</p> | <p><b>4</b><br/>ふろ<br/>自動<br/>押す<br/>→<br/>▲<br/>給湯<br/>温度<br/>▼<br/>内容を<br/>変更する</p> | <p><b>5</b> 終了は<br/>運転<br/>入/切<br/>「入」<br/>または<br/>約30秒放置</p>                                           |
| <p>お風呂を<br/>早く沸かしたい</p>                                              | 12                                                                                  | <p>台所<br/>または<br/>浴室</p>                                      | <p>12 on</p>                                                                          | <p>12 on</p> <p>12 oF</p> <p>on：給湯中はお湯はりを中断する(沸き上がりが遅くなります)★<br/>oF：給湯とお湯はりを同時に使う(お湯の出が悪くなる場合があります)</p> |
| <p>【浴室リモコンで<br/>追いだきする場合】<br/>少し熱めに追いだき<br/>したい</p>                  | 13                                                                                  | 浴室                                                            | <p>13 0</p> <p>13 2</p>                                                               | <p>0：浴槽のお湯の温度+1℃追いだき★<br/>1：設定「0」よりもう少し高い温度まで追いだき<br/>2：設定「1」よりもう少し高い温度まで追いだき</p>                       |
| <p>ふろ自動の完了を<br/>何度かお知らせしてほ<br/>しい</p> <p>ふろ自動の完了のお知<br/>らせはிரらない</p> | 14                                                                                  | <p>台所<br/>または<br/>浴室</p>                                      | <p>14 1</p> <p>14 0</p> <p>14 2</p>                                                   | <p>0：お知らせをしない<br/>1：お知らせを1回する★<br/>2：お知らせをくりかえす</p> <p>※台所リモコンで追いだきした場合、追いだき完了のお知らせも含まれます。</p>          |
| <p>【浴室リモコンで<br/>追いだきする場合】<br/>追いだき完了のお知<br/>らせをしたい</p>               | 15                                                                                  | 浴室                                                            | <p>15 oF</p> <p>15 on</p> <p>15 oF</p>                                                | <p>on：お知らせをする(浴室・台所とも)<br/>oF：お知らせをしない★</p>                                                             |
| <p>【GT-CVシリーズの場合】<br/>機器の水抜きをする</p>                                  | 18                                                                                  | <p>台所<br/>または<br/>浴室</p>                                      | <p>18 oF</p> <p>▲を押す</p>                                                              | <p>表示がonになり、すぐに機器の水抜き開始<br/>※機器の水抜き中にoFを選択すると<br/>機器の水抜きを中止します。</p>                                     |
| <p>ユーザー設定を<br/>初期設定に戻したい</p>                                         | 19                                                                                  | <p>台所<br/>または<br/>浴室</p>                                      | <p>19 oF</p> <p>▲を長押し<br/>(ビッと鳴るまで<br/>約5秒間)</p>                                      | <p>表示がonになり、初期設定に戻る<br/>※P14の5「自動ふろ配管クリーン」の<br/>設定は、初期設定には戻りません。<br/>※リモコンの音量も初期設定に戻ります。</p>            |
| <p>ふろ温度や沸き上がりの<br/>温度を制限したい</p>                                      | 20                                                                                  | 浴室                                                            | <p>20 oF</p> <p>20 33</p> <p>20 48</p>                                                | <p>oF：上限48℃★<br/>33～48：上限は設定した値</p>                                                                     |
| <p>台所リモコンの<br/>表示画面の明るさを<br/>変えたい</p>                                | 21                                                                                  | 台所                                                            | <p>21 2</p> <p>21 0</p> <p>21 3</p>                                                   | <p>0：暗い<br/>1：やや暗い<br/>2：標準★<br/>3：明るい</p>                                                              |
| <p>(全自動タイプのみ)<br/>お風呂を<br/>早く沸かしたい</p>                               | 23                                                                                  | <p>台所<br/>または<br/>浴室</p>                                      | <p>23 oF</p> <p>23 on</p> <p>23 oF</p>                                                | <p>on：数分短縮する(ただし、沸かし直し時<br/>は湯量がばらつくことがあります)<br/>oF：短縮しない★</p>                                          |

(別の方法はこちら)

お好みでカスタマイズ

# 使い勝手に合わせて設定を変更する

## エネルギー設定

- ・台所リモコンで設定します。
- ・電気・ガス・水道の単価料金は、それぞれの「使用量のお知らせ」などの明細書を参考にしてください。  
(各明細書について不明な場合は、それぞれの事業者にお問い合わせください)
- ・目標値は明細書を参考にしてください。
- ・CO<sub>2</sub>排出量は、各エネルギーの使用量にCO<sub>2</sub>換算値をかけた値で表示します。

★：初期設定

| 1 変更したい内容の番号を確認                                     | 2 台所リモコンで「切」ピッと鳴るまで押す(約2秒間) | 3 変更したい番号を選ぶ | 4 内容を更する                                                                                  | 5 終了は「入」または約30秒放置                                           |
|-----------------------------------------------------|-----------------------------|--------------|-------------------------------------------------------------------------------------------|-------------------------------------------------------------|
| CO <sub>2</sub> 排出量のエネルギーの種類を更したい                   | 70                          | 70 3         | 1 : ガスのみ<br>2 : お湯のみ<br>3 : ガス+お湯★<br>4 : 電気のみ<br>5 : 電気+ガス<br>6 : 電気+お湯<br>7 : 電気+ガス+お湯★ |                                                             |
| 常に表示する使用状況表示の内容を更したい                                | 71                          | 71 0         | ※4~7は、電力測定ユニットがある場合に設定できます。<br>電力測定ユニットがある場合、初期設定は7です。                                    | 電力測定ユニットなし<br>0 : 自動切り替え★<br>1 : ガス<br>2 : お湯<br>3 : 自動切り替え |
| 常に表示する電気使用量表示の内容を更したい<br>電力測定ユニットがない場合はこの設定は関係ありません | 72                          | 72 0         | 0 : 時計と現在の電気使用量の交互表示★<br>1 : 現在の電気使用量を表示しない<br>2 : 現在の電気使用量のみ表示                           |                                                             |
| 【電力測定ユニットがある場合】電気の単価料金を更したい                         | 73                          | 73 20        | 0~999 円/kWh<br>料金表示を出したくない場合は、0に設定してください。<br>(★ : 20)                                     |                                                             |
| 【電力測定ユニットがある場合】電気の1か月の使用量の目標値を更したい                  | 74                          | 74 0         | 0~9999 kWh<br>0に設定すると、目標が自動的に設定されます。<br>(★ : 0)                                           |                                                             |
| ガスの単価料金を更したい                                        | 75                          | 75 100       | 0~999 円/m <sup>3</sup><br>料金表示を出したくない場合は、0に設定してください。<br>(★ : 100)                         |                                                             |



## (つづき)

★：初期設定

|                                                     | 1 ます<br>変更したい<br>内容の<br>番号を確認 | 2 台所リモコンで<br>「切」 | 3 変更したい<br>番号を選ぶ | 4 内容を<br>変更する                                                                                                                   | 5 終了は<br>「入」<br>または<br>約30秒放置 |
|-----------------------------------------------------|-------------------------------|------------------|------------------|---------------------------------------------------------------------------------------------------------------------------------|-------------------------------|
| ガスの1か月の使用量の<br>目標値を変更したい                            | 76                            |                  |                  | 0~999 m <sup>3</sup><br>0に設定すると、目標が自動的に設定されます。                                                                                  | (★：0)                         |
| 水道の単価料金を<br>変更したい                                   | 77                            |                  |                  | 0~999 円/m <sup>3</sup><br>料金表示を出したくない場合は、0に設定してく<br>ださい。                                                                        | (★：200)                       |
| 水道の1か月の使用量の<br>目標値を変更したい                            | 78                            |                  |                  | 0~999 m <sup>3</sup><br>0に設定すると、目標が自動的に設定されます。                                                                                  | (★：0)                         |
| 常に表示する<br>使用状況表示をやめたい                               | 79                            |                  |                  | on：使用状況表示する★<br>of：使用状況表示しない                                                                                                    |                               |
| 【電力測定ユニットがある場合】<br>電気のCO <sub>2</sub> 換算値を<br>変更したい | 80                            |                  |                  | 0.01~9.99 kgCO <sub>2</sub> /kWh<br><br>(★：0.69・・・火力発電のCO <sub>2</sub> 排出係数(中央環境<br>審議会地球環境部会目標達成シナリオ小委員会<br>「中間とりまとめ」2001年より)) |                               |
| ガスのCO <sub>2</sub> 換算値を<br>変更したい                    | 81                            |                  |                  | 0.01~9.99 kgCO <sub>2</sub> /m <sup>3</sup><br><br>(★：都市ガス→2.21※、LPガス→6.06<br>※東京ガスの都市ガス13Aの代表組成より)                             |                               |
| 水道のCO <sub>2</sub> 換算値を<br>変更したい                    | 82                            |                  |                  | 0.01~9.99 kgCO <sub>2</sub> /m <sup>3</sup><br><br>(★：0.36・・・環境省発表資料より)                                                         |                               |
| エネルギー設定を<br>初期設定に戻したい                               | 83                            |                  |                  | 表示がonになり、設定が初期設定に戻り<br>ます<br>※CO <sub>2</sub> 換算値(電気・ガス・水道)は、初期設定<br>には戻りません。                                                   |                               |

お好みでカスタマイズ

# 長期間使用しないとき＜水抜きのかた＞

**注意** **必ず守る** 機器の水抜きをする場合、運転スイッチ「切」にし、機器が冷えてからおこなうやけど予防のため。機器の使用直後は、機器内のお湯が高温になっています。

GT-CVシリーズの場合は、別添の「必ずお読みください」の内容にそって、水抜きをおこなってください。

- 1** 出るお湯(水)を受ける容器を準備する。(水抜き栓から約2.7L出ます)
- 2**
  - ① 機器のガス栓と機器の給水元栓を閉める。(P11)
  - ② 浴槽内の水を完全に排水する。
  - ③ 台所・洗面所など、家中のすべての水栓(お湯側)を全開にする。
- 3**
  - ① リモコンの運転スイッチを「入」にし、追っだしスイッチを「入」にして、循環アダプターから水が出ることを確認する。※
  - ② 水が出なくなったら運転スイッチを「切」にする。(このあと、浴槽に水を流し込まない)
- 4**

水抜き栓を開けると、勢いよく水が飛び散る可能性があります

  - ① 水抜き栓**1****2****3**(屋外設置据置形の場合は**4**も)を少しずつ左に回して開ける。
  - ② 水抜き栓(フィルター付き)**5**を左に回して外す。
  - ③ 過圧防止安全装置(水抜き栓)**6**を左に回して開ける。
  - ④ 約2分そのままにする。
- 5**
  - ① 運転スイッチを「入」にして、ふろ自動スイッチを「入」にする。※
  - ② そのまま約1分待ち、運転スイッチを「切」にする。
- 6** 機器の電源プラグを抜く。**ぬれた手でさわらない**
- 7** 完全に排水したことを確認したら、すべての水抜き栓・過圧防止安全装置(水抜き栓)・家中のすべての水栓(お湯側)を閉める。**確実に閉まっていることを確認する**



※故障表示「562」「632」を表示しても異常ではありません。

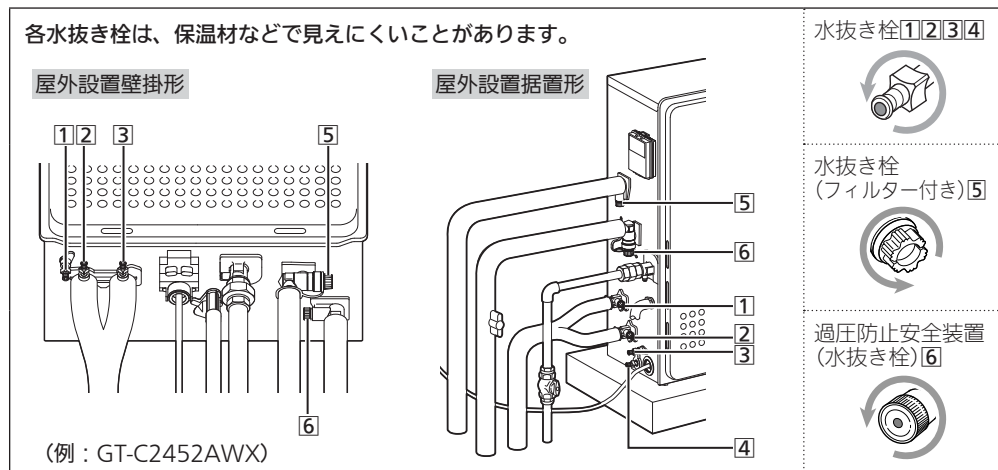

## 水抜き後の再使用のとき

- 1 すべての水抜き栓・過圧防止安全装置(水抜き栓)・家中のすべての水栓(お湯側)が確実に閉まっていることを確認する。(水抜き栓の位置→P18)
- 2 給水元栓を開ける。
- 3 家中のすべての水栓(お湯側)を開け、水が出ることを確認してから閉め、機器や配管から水漏れがないかよく確認する。
- 4 ガス栓を開け、電源プラグを電源コンセントに差し込む。 **ぬれた手でさわらない**
- 5 浴室リモコンでポンプの呼び水をする。
  - ① 運転スイッチを「入」にして、ふろ自動スイッチを「入」にする。
  - ② 浴槽の循環アダプターから水が出てくることを確認する。  
※リモコンに「111」が出たときは、運転スイッチをいったん「切」にし、手順①よりやり直す。
  - ③ ふろ自動スイッチを「切」にする。(機器を使用しない場合は、運転スイッチを「切」にする)

必要なとき

# 日常の点検・お手入れのしかた

**⚠注意** **!** 機器の点検・お手入れをする場合、運転スイッチ「切」にし、機器が冷えてからおこなうやけど予防のため。機器の使用直後は、機器内のお湯が高温になっています。  
必ず守る

## 点検

排気口にススがついていないか？ →**Ⓐ**  
ついていたら、販売店または、弊社窓口へ連絡する。

## 点検

排気口・給気口がホコリなどでふさがっていないか？ →**Ⓑ**  
ふさがっている場合は、掃除する。

## 点検

・機器外装に異常な変色はないか？ →**Ⓒ**  
・運転中に機器から異常音が聞こえないか？ →**Ⓒ**  
・機器・配管から水漏れはないか？ →**Ⓓ**  
現象があった場合は、販売店または、弊社窓口へ連絡する。

## 点検 【GT-CVシリーズ以外の場合】

ドレン配管の先にゴミ詰まりなどがないか？ →**Ⓔ**  
ゴミなどは取り除く。

## 点検

機器や排気口のまわりに洗濯物・新聞紙・木材・灯油・スプレー缶など、燃えやすいものを置いていないか？  
燃えやすいものを置かない。

## 点検

機器外装の下部周辺などにサビや穴開きはないか？ ※→**Ⓕ**  
現象があった場合は、販売店または、弊社窓口へ連絡する。

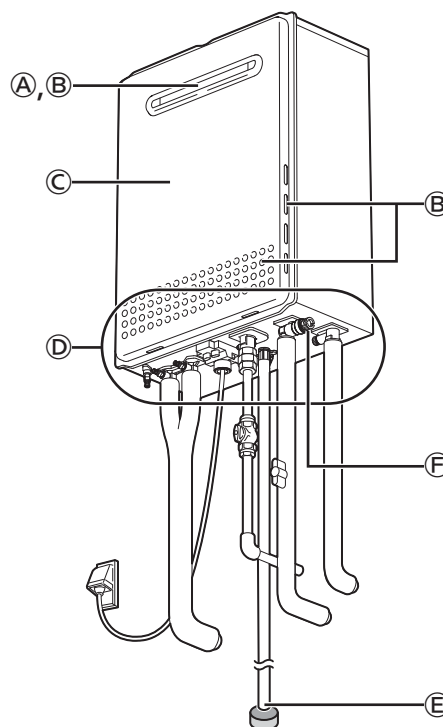

(例：GT-C2452AWX)

※海に近く潮風が当たりやすい地域の場合、潮風によって、機器本体および配管接続部にサビが発生する場合があります。サビがひどい場合は、機器本体内部への影響も考えられますので、点検(有料)をおすすめします。

## ● 定期点検のおすすめ(有料)

ご使用上支障がない場合でも、不慮の事故を防ぎ、安心してより長くご使用いただくために、年1回程度の定期点検をおすすめします。なお、給水用具(逆流防止装置)に関しては、(社)日本水道協会発行の給水用具の維持管理指針に示されている定期点検の実施をおすすめします。時期は4~6年に1回程度をおすすめします。点検は販売店にご相談ください。

---

**お手入れ** 外装の汚れ →㉔

ぬれた布で落したあと充分水気をふき取ってください。特に汚れのひどいときには、中性洗剤を使用してください。

---

**お手入れ** リモコン

リモコンの表面が汚れたときは、湿った布で軽くふいてください。

---

**お手入れ** 水抜き栓のフィルター →㉕

水抜き栓のフィルターにゴミなどが詰まると、お湯の出が悪くなったりお湯にならない場合がありますので、以下の方法で掃除をしてください。

- ① 水抜き栓から出る水(お湯)を受ける容器を準備する。
- ② 機器の給水元栓(P11)を閉める。
- ③ 台所・洗面所など、家中のすべての水栓(お湯側)を開ける。
- ④ 水抜き栓を左に回して外す。 ※水(お湯)が出ます。
- ⑤ 水抜き栓を、配管とつながっているバンドから外す。
- ⑥ フィルター部分を歯ブラシなどで水洗いする。

※水抜き栓からフィルターが外れた場合は、水抜き栓とフィルター間のパッキンをなくさないように注意してください。

- ⑦ 元どおりに水抜き栓を取り付ける。
- ⑧ すべての水栓(お湯側)を閉める。
- ⑨ 給水元栓を開け、水抜き栓の周囲に水漏れがないことを確認する。

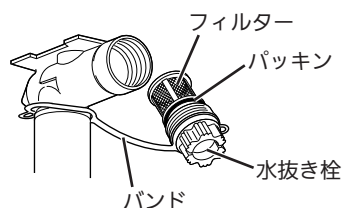

必要  
な  
と  
き

---

**お手入れ** おふろの配管

別冊『おふろのはてな』の<湯あか><ふろ配管クリーン>をご覧ください。

---

**お手入れ** 循環アダプターのフィルター

別冊『おふろのはてな』の<お手入れ>をご覧ください。

---

# あんしん点検について

## 機器の長期間ご使用時の「あんしん点検」(有料)のおすすめ

お買い上げいただいた製品は、長期間使用すると、経年劣化によって安全上支障が生じお客さまに危害を及ぼすおそれがあります。本製品は、使用期間の目安として「設計上の標準使用期間」を設けています。「設計上の標準使用期間」を超えてのご使用は、経年劣化による事故発生の危険度が高くなりますので、継続して使用される場合は、安全確保のために「あんしん点検」(有料)を受けてください。

### ● あんしん点検について

あんしん点検は、ノーリツまたはノーリツが委託した事業者が行います。

#### 【点検お知らせ機能搭載について】

一般的な使用で10年相当使用すると、点検時期になったことをお知らせします。(P28)

#### 【あんしん点検の内容について】

- ・あんしん点検は、お客さまの任意で受検していただく有料の点検です。
- ・点検基準は、消費生活用製品安全法省令に定められた法定点検の基準を参考に、当社で設定しています。
- ・あんしん点検の結果は、点検結果表にてお知らせします。
- ・点検の結果、不適合となった場合には可能な限りの選択肢をお知らせします。この場合、整備(修理を含む)を行って使用を継続するかどうかはお客さまの判断となります。  
※製品の修理に必要な補修用性能部品の保有期間は、裏表紙をご覧ください。
- ・あんしん点検は、点検時点での製品の安全を確認するためのもので、製品の延命や性能の保証を延長するものではありません。

#### 【あんしん点検の料金について】

点検料金は、お客さまにご負担いただきます。また、点検の結果、整備が必要となった場合は、別途整備費用(有料)が発生いたします。点検料金は技術料、出張料などを合計した金額となります。なお、あんしん点検の料金設定の基準やサポート拠点については、次のアドレスからご覧いただけます。  
<http://www.noritz.co.jp/product/aftersupport/hosyu.html>

### ● 点検の時期について

本製品は、設計上の標準使用期間\*を10年と算定しておりますので、ご使用開始から10年前後をめぐりに「あんしん点検」をお受けいただくことをおすすめいたします。

※設計上の標準使用期間とは、標準的な使用条件の下で、適切な取り扱いで使用し、適切な維持管理が行われた場合に、安全上支障なく使用することができる標準的な期間として設計上設定される期間になります。「無料修理保証期間」とは異なりますのでご注意ください(無料修理保証期間は無料修理保証書を参照願います)。

### ● お客さま情報の登録について

製品安全に関する情報や点検に関する情報を提供させていただくために、お客さま情報を登録されることをおすすめします。同梱の所有者票の返信もしくはインターネットにて、お客さま情報の登録ができます。

ご登録いただいたお客さま情報は、個人情報保護法および当社規定により適切な安全対策のもとに管理し、任意点検やリコール等の製品安全に関するお知らせをする場合以外には使用いたしません。インターネットでの登録は、次のアドレスへアクセスしてください。<https://reg.noritz.co.jp/nr/>

# ふろ湯量がおかしいとき

## 確認①

- ・浴槽のフィルターのお手入れはお済みですか？（別冊『おふろのはてな』の〈お手入れ〉）
- ・お湯はり中に、ふろ自動スイッチを数回押しませんでしたか？

## 確認②

確認①をしてもおかしい場合、別の問題が考えられます。  
製品タイプ別に対処が異なるため、次の手順に従って確認をしてください。

<銘板(例)の拡大図>

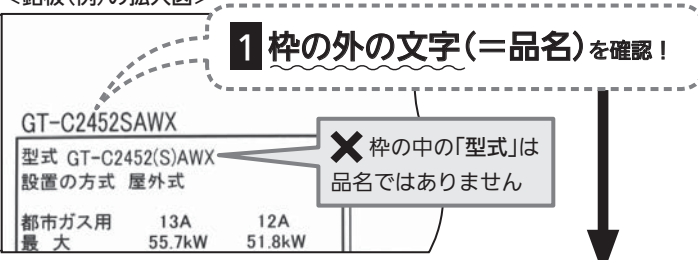

**1 枠の外の文字(=品名)を確認!**

型式 GT-C2452(S)AWX  
設置の方式 屋外式  
都市ガス用 最大 13A 12A  
55.7kW 51.8kW

✕ 枠の中の「型式」は品名ではありません

設置場所：  
屋外や玄関扉付近の  
格納スペースなど

**2 製品タイプを確認!**

(品名例) GT-C 2 4 5 2 **S** AWX

4桁の数字直後のココ  
「S」=自動タイプ  
「A」=全自動タイプ

※Sにカッコがついている場合は「型式」をご覧ください。再度**1**でご確認を。

### 3 自動タイプなら

- ・追いだきスイッチでの沸かし直しをおすすめします。
- ・ふろ自動スイッチでの沸かし直しは、残り湯の量などの状況によって沸き上がり量がばらつきます。ただし、次の条件を満たしていれば、沸き上がり量は変わりません。

条件①: 循環アダプター上部より上に残り湯がある



条件②: 前回ふろ自動スイッチで沸かしてから4時間以内

### 3 全自動タイプなら

水位のリセットをしてください。(水位のリセットには30分以上かかり、途中で止められません)

#### ●リセットの方法

- ①浴槽を空にしてから栓をする。
- ②浴室リモコンのふたを開け、ふろ湯量スイッチでお好みの湯量にする。(わからない場合は「6」にする)
- ③運転スイッチを切る。
- ④たし湯スイッチとたし水スイッチを同時にピッと鳴るまで(約2秒間)長押し。(機器が水位をみながら、ゆっくりとお湯をはっていきます)  
※メロディで完了をお知らせするまでそのままにしておいてください。途中でふろ自動スイッチなどの「入」「切」は、しないでください。

リセットしてもうまくいかないときは、販売店または、弊社窓口にご連絡してください。

必要なとき

困ったとき

## 故障・異常かな？と思ったら

ここに知りたい内容がない項目については、別冊『お風呂のはてな』もご覧ください。

| 水栓(お湯側)やシャワーから出るお湯がなんだかおかしい？ |                                                                                                                                                                                                                                                                                                                                                   |
|------------------------------|---------------------------------------------------------------------------------------------------------------------------------------------------------------------------------------------------------------------------------------------------------------------------------------------------------------------------------------------------|
| こんなときは                       | こんなことが考えられます／こうしてください                                                                                                                                                                                                                                                                                                                             |
| 水栓(お湯側)を開いてもお湯が出てこないお湯にならない  | リモコンに3桁の数字が点滅しているか確認する。(点滅していれば→P28)<br>ガス栓・給水元栓がしっかり開いていない。→きっちり止まるまで開ける。<br>ガスメーター(マイコンメーター)がガスを遮断している。→ガス事業者に連絡する。<br>LPガスの場合、他のガス器具が使用できるか確認する。→使用できなければガスがなくなっているので、ガス事業者に連絡する。<br>水抜き栓のフィルターにゴミなどが詰まっている。→フィルターの掃除をする。(P21)<br>凍結している。→処置をする。(別冊『お風呂のはてな』の<困ったときは>)<br>夏場などの水温が高いときは、ぬるいお湯を少量出そうとするとお湯になりません。→給湯温度を上げるか、水栓(お湯側)をもっと開いて使用する。 |
| お湯がぬるい                       | サーモスタット付混合水栓の場合は、リモコンの給湯温度をご希望の温度より約10℃高く設定すると、ちょうどよくなります。                                                                                                                                                                                                                                                                                        |
| ぬるいお湯が出ない                    | 夏場などの水温が高いときは、ぬるいお湯を出そうとするとお湯の温度が設定温度より高くなる場合があります。→水栓(お湯側)をもっと開いて使用する。<br>少量のお湯を出そうとすると、お湯の温度が設定温度より高くなる場合があります。→水栓(お湯側)をもう少し開いて使用する。                                                                                                                                                                                                            |
| 水栓(お湯側)を絞ると水になった             | お湯を出す量がかなり減ると消火します。→水栓(お湯側)をもっと開いて使用する。                                                                                                                                                                                                                                                                                                           |
| 給湯温度の調節ができない                 | 操作しているリモコンが優先になっていない。→優先切替する。(別冊『お風呂のはてな』の<温度調節>)                                                                                                                                                                                                                                                                                                 |
| 給湯温度の設定がある温度以上、上げられない        | 給湯温度の上限を設定している。(P14の番号11)                                                                                                                                                                                                                                                                                                                         |
| 水栓(お湯側)から出るお湯の量が少ない          | エコ設定するとお湯の量が減ります。→好みのお湯の量に変更する。(別冊『お風呂のはてな』の<エコ>)                                                                                                                                                                                                                                                                                                 |
| お湯が白く濁って見える                  | 水中に溶け込んでいた空気が熱せられ、細かい泡となって出てくる現象で、無害なものです。(異常ではありません)                                                                                                                                                                                                                                                                                             |
| 水栓(お湯側)から出るお湯の量が変化する         | お湯を使用中に、他の場所でお湯を使用したりふろ自動をすると、お湯の量が減る場合があります。また、水道の圧力や配管条件によっては、極端にお湯の量が減ったりいったん止まる場合がありますが、しばらくすると安定します。                                                                                                                                                                                                                                         |



## お風呂の温度がなんだかおかしい？

| こんなときは                  | こんなことが考えられます／こうしてください                                                                                                                           |
|-------------------------|-------------------------------------------------------------------------------------------------------------------------------------------------|
| ふろ温度の設定が、ある温度以上、上げられない  | ふろ温度の上限を設定している。(P15の番号20)                                                                                                                       |
| お風呂のお湯がぬるい<br>お風呂のお湯が熱い | 浴槽の循環アダプターのフィルターにゴミや毛髪が詰まっている。→循環アダプターのフィルターを掃除する。(別冊『お風呂のはてな』の〈お手入れ〉)<br><br>浴槽の循環アダプターのフィルターが確実に取り付けられていない。<br>→正しく取り付ける。(別冊『お風呂のはてな』の〈お手入れ〉) |
| 追いだきしても<br>ふろ温度が上がらない   | ふろ温度の上限を設定している。(P15の番号20)                                                                                                                       |

## 追いだきやふろ自動がなんだかおかしい？

| こんなときは                                    | こんなことが考えられます／こうしてください                                                                                                                            |
|-------------------------------------------|--------------------------------------------------------------------------------------------------------------------------------------------------|
| 沸かし初めに浴槽の循環アダプターから「ボコ、ボコ」と空気の出る音がある       | お風呂の配管などにたまった空気が出る音です。(異常ではありません)                                                                                                                |
| お湯はりの初めに水が出る                              | 配管内にたまっていた水(お湯)がさめて、お湯はりの初めに出る場合があります。(異常ではありません)                                                                                                |
| ふろ自動の沸き上がりや<br>たし湯完了が遅い                   | エコ設定すると、省エネ優先でふろ自動・たし湯をします。湯量や燃焼量を抑えながら沸かすため、沸き上がりやたし湯完了が通常よりも遅くなります。                                                                            |
| ふろ自動や追いだきの沸き<br>上がりがいつもより遅い               | ふろ自動と給湯を同時に使うと、お湯の出をよくするためにお湯はりを一時中断するため、沸き上がりが遅くなります。(お湯はりを中断しないようにするには→P15の番号12)                                                               |
| お湯はり(ふろ自動、たし湯)<br>が途中で停止した                |                                                                                                                                                  |
| お風呂を使用していないのに<br>浴槽の循環アダプターから<br>お湯(水)が出る | 凍結予防のためポンプが回り、配管に残っている水が循環アダプターから出る場合があります。(異常ではありません)<br><br>【全自動タイプの場合】浴槽のお湯(水)を排水中、自動ふろ配管クリーンがはたらくと、循環アダプターからお湯が出ます。                          |
| 追いだきができない<br>追いだきが途中で停止した                 | 浴槽の循環アダプターのフィルターにゴミや毛髪が詰まっている。→循環アダプターのフィルターを掃除する。(別冊『お風呂のはてな』の〈お手入れ〉)<br><br>断水すると、浴槽にためている水が機器に逆流するのを防ぐために、残り湯の追いだきはできないしくみになっています。(異常ではありません) |

困ったとき

## 故障・異常かな？と思ったら (つづき)

| リモコンがなんだかおかしい？                                |                                                                                                                     |
|-----------------------------------------------|---------------------------------------------------------------------------------------------------------------------|
| こんなときは                                        | こんなことが考えられます／こうしてください                                                                                               |
| リモコンに3桁の数字が点滅している                             | P28～29をご覧ください。                                                                                                      |
| 運転ランプが点灯しない                                   | 電源プラグが抜けていないか確認する。                                                                                                  |
| 浴室リモコンが表示の節電の状態にならない                          | 表示の節電をしない設定にしている。(P14の番号2)<br>給湯温度を60℃に設定している場合は、表示の節電はしません。<br>ふろ自動ランプ点灯中は、表示の節電はしません。                             |
| 浴室リモコンのスイッチを押しても、そのスイッチの動作をしない                | 表示の節電中は、スイッチを1回押すと表示の節電を解除します。ただし次の( )内のスイッチは、1回押すだけで、解除とそのスイッチの機能がはたります。(ふろ自動スイッチ、追いだきスイッチ、たし湯スイッチ、たし水スイッチ、呼出スイッチ) |
| リモコンのスイッチや表面のビニールが破れてきた、はがれてきた、浮き上がって空気が入っている | 表面のビニールは保護シートです。はがさずに使用してもはがして使用してもかまいません。はがさずに使用した場合は、よく触れる部分などが破れてきたりはがれてきたりしますが、そこからリモコンに水が入って故障することはありません。      |
| 時計表示が「- : -」になる                               | 停電後または電源プラグを抜いたあと、再通電すると時計表示がリセットすることがあります。(時計あわせのしかたは、別冊『おふろのはてな』の<時計あわせ>)                                         |
| たし水なのに炎マークが出る                                 | たし水の最後にお湯が約3L入るしくみになっています。このとき炎マークが出ます。(異常ではありません)                                                                  |

| ふろ配管クリーンがうまくいかない                 |                                                                                                                                                                                 |
|----------------------------------|---------------------------------------------------------------------------------------------------------------------------------------------------------------------------------|
| こんなときは                           | こんなことが考えられます／こうしてください                                                                                                                                                           |
| 【自動タイプの場合】<br>自動ふろ配管クリーンがはたらかない  | 自動ではふろ配管クリーンはできません。手動でおこなってください。(P14の番号3、または別冊『おふろのはてな』の<ふろ配管クリーン>)                                                                                                             |
| 【全自動タイプの場合】<br>自動ふろ配管クリーンがはたらかない | 自動ふろ配管クリーンのはたらく条件が揃っていない可能性があります。(別冊『おふろのはてな』の<ふろ配管クリーン>)<br>次の場合は、条件が揃っていても自動ふろ配管クリーンがはたらかないことがあります。(異常ではありません)<br>・給湯やシャワーの使用中に排水栓を抜いたとき。<br>・排水スピードが遅いとき。(例：浴槽の排水口が詰まっているなど) |

(つづく)

(つづき)

|                                                            |                                                                                                           |
|------------------------------------------------------------|-----------------------------------------------------------------------------------------------------------|
| <b>【全自動タイプの場合】</b><br>排水栓を抜いていないのに<br>自動ふろ配管クリーンが<br>はたらいた | 市販または洗濯機付属のふろ水ポンプなどで浴槽水をくみ上げた。<br>→浴槽水の減りかたが、排水栓を抜いた場合と同じ程度の早さのときは、<br>自動ふろ配管クリーンがはたらくことがあります。(異常ではありません) |
|------------------------------------------------------------|-----------------------------------------------------------------------------------------------------------|

### 湯気？水漏れ？音？なんだかへん？

|                           |                                                                                                                                                                                                                                                                                                        |
|---------------------------|--------------------------------------------------------------------------------------------------------------------------------------------------------------------------------------------------------------------------------------------------------------------------------------------------------|
| こんなときは                    | こんなことが考えられます／こうしてください                                                                                                                                                                                                                                                                                  |
| 排気口から湯気(白い煙の<br>ようなもの)が出る | この機器で排出される燃焼ガスは温度が低く、水分を多く含んでいるため、<br>外気に触れると結露し、白い湯気に見えます。                                                                                                                                                                                                                                            |
| 機器から水漏れしている               | <b>【ドレン配管から水が出ている場合】</b><br>機器内に発生した結露水をドレン配管から排出します。(最大100cc/分程度)<br><b>【水抜き栓から水が出ている場合】</b><br>機器内に高い圧力が生じたとき、過圧防止安全装置がはたらき、過圧防<br>止安全装置付の水抜き栓から水滴が落ちることがあります。                                                                                                                                       |
| 使用していないのに<br>音がする         | <b>【運転を停止しても、しばらくの間機器から音がする、または、運転スイッ<br/>チを「入」「切」したり、水栓(お湯側)を開閉したり、機器の使用後しばら<br/>くするとクックッ、クーという音がする場合】</b><br>再使用時の点火をより早くするため、また、再使用時にお湯の温度を早<br>く安定させるために機器が作動している音です。<br><b>【機器からウーンという音がする場合】</b><br>ポンプが自動的に作動する音です。<br>・追いだき終了後(お湯をまぜるため)<br>・ふろ予約時の予約時刻1～2時間前(残り湯チェックのため)<br>・気温が低いとき(凍結予防のため) |
| 水が青く見える<br>浴槽や洗面台が青く変色した  | 浴槽や洗面台が水中に含まれる微量の銅イオンと脂肪分(湯あか)により<br>青く着色することがありますが、健康上問題ありません。浴室用洗剤と<br>スポンジでこまめに掃除することにより、着色しにくくなります。                                                                                                                                                                                                |

困  
っ  
た  
と  
き

# リモコンに3桁の数字が点滅していると

| お客さまで対処できるもの     |                                         |                                                                                             |
|------------------|-----------------------------------------|---------------------------------------------------------------------------------------------|
| 故障表示             | 原因                                      | 処置                                                                                          |
| 002              | 初めてふろ自動をするとき浴槽に試運転時の水などが残っていた           | ①再度ふろ自動スイッチを押す。(故障表示消灯)<br>②次回ふろ自動をするとき、浴槽内に残り湯がない状態でこなう。(それ以降は残り湯があってもふろ自動ができます)           |
| 011              | 連続60分以上給湯した                             | ①水栓(お湯側)を閉める。<br>②運転スイッチを「切」にし再度「入」にして使用する。                                                 |
| 012              | 連続90分以上追いだきした                           | ①運転スイッチを「切」にし再度「入」にする。<br>②浴槽のお湯の温度が高温になっている場合は、安全のため点検を受ける。                                |
| 032 <sup>*</sup> | 浴槽の排水栓の閉め忘れ                             | ①浴槽の排水栓を閉める。<br>②再操作をする。表示・音声が出なければ正常。                                                      |
| 111              | 給湯側の点火エラー                               | ①運転スイッチ「切」<br>②下記★の事項を確認して問題があれば処置する。                                                       |
| 112              | ふろ側の点火エラー                               | ③運転スイッチを「入」にし、水栓(お湯側)を開いて表示が出なければ正常。<br>③運転スイッチ「入」にし、追いだきスイッチを押して表示が出なければ正常。                |
| 161              | お湯の温度が設定温度より異常に上がりすぎた                   | ①水栓(お湯側)を閉める。<br>②運転スイッチを「切」にし再度「入」にする。<br>③水栓(お湯側)をもっと開いて使用する。                             |
| 562              | 断水などで水が通っていない(ふろ自動、追いだき、たし湯、たし水の時)      | ①給水元栓が開いているか、断水していないか(水栓から水が出るか)を確認する。<br>②運転スイッチ「切」にし、通水を確認してから再度「入」にして使用する。               |
| 632              | おふろの追いだきのとき、浴槽のお湯(水)が足りない               | ①運転スイッチを「切」にし再度「入」にする。<br>②浴槽のお湯(水)を循環アダプターの上部より5cm以上入れてから追いだきをする。                          |
|                  | 循環アダプターのフィルターが詰まっているか、正常に取り付けられていない     | ①循環アダプターのフィルターを確認する。(詰まっていないか、正常に取り付けられているか)<br>②運転スイッチを「切」にし再度「入」にして使用する。                  |
| 888              | 一般的な使用で10年相当使用されたため「点検お知らせ機能」がはたらいてお知らせ | 【故障ではありません】<br>使用はできますが、安全のため点検(有料)を依頼してください。<br>依頼先：0120-026-884<br>(受付時間/365日 8:00~21:00) |

※リモコンの音声「おふろの栓を確認してください」でもお知らせします。

## ★111,112 表示時の確認事項

- ・ガス栓が開いていなければ、きっちり止まるまで開ける。
- ・ガスメーター(マイコンメーター)がガスを遮断していたら、ガス事業者に連絡する。
- ・LPガスがなくなっていたら(他のガス器具が使用できなかったら)、ガス事業者に連絡する。

## き＜故障表示＞

以下の場合、販売店または、弊社窓口にご連絡ください

| 故障表示 | 原因                                                                                                                                                |
|------|---------------------------------------------------------------------------------------------------------------------------------------------------|
| 101  | 給排気に異常が生じ、安全のために能力を低下させている                                                                                                                        |
| 102  | (機器は使用できますが、安全のため点検を受けてください)                                                                                                                      |
| 290  | 中和器の詰まり                                                                                                                                           |
| 661  | 水量を調節する装置に異常が生じたため<br>(しばらく使用はできませんが、必ず販売店または、弊社窓口にご連絡ください)<br>※ただし、お湯の出始めやお湯の量を変更したときに、設定温度よりも熱いお湯が出たり、高温のお湯が出る場合は、すぐに使用をやめ、販売店または、弊社窓口にご連絡ください。 |
| 900  | 燃焼に異常が生じた                                                                                                                                         |
| 901  | (運転スイッチをいったん「切」にして再び「入」にしてもリセットできない、またはリセットしてもたびたび表示が出る場合は、修理を依頼する)                                                                               |
| 902  |                                                                                                                                                   |
| 920  | 中和器の寿命ため交換が必要 (しばらくすると使用できなくなりますので、すぐに販売店または、弊社窓口にご連絡ください)                                                                                        |
| 991  | 燃焼に異常が生じた (機器は使用できません)                                                                                                                            |
| 992  |                                                                                                                                                   |

- ・前ページまたは上記以外の表示が出るとき
- ・前ページまたは上記の処置をしてもなお表示がくりかえし出るとき
- ・その他、わからないとき

困ったとき

# 主な仕様

## ● 24号/仕様表

| 全自動                | 品名            | GT-C2452AWX<br>GT-C2452AWX-TG<br>GT-C2452AWX-PS<br>GT-CV2452AWX-PS<br>GT-CV2452AWX-PS-TG                       | GT-C2452AWX-L<br>GT-CV2452AWX-L   | GT-C2452AWX-TF    | GT-C2452AWX-T<br>GT-CV2452AWX-T   | GT-C2452AWX-TB<br>GT-CV2452AWX-TB   | GT-C2452AWX-H<br>GT-CV2452AWX-H   | GT-C2452ARX<br>GT-C2452ARX-TG   |
|--------------------|---------------|----------------------------------------------------------------------------------------------------------------|-----------------------------------|-------------------|-----------------------------------|-------------------------------------|-----------------------------------|---------------------------------|
|                    | 型式名           | GT-C2452(S)AWX                                                                                                 | GT-C2452(S)AWX-L                  | GT-C2452(S)AWX-TF | GT-C2452(S)AWX-T                  | GT-C2452(S)AWX-TB                   | GT-C2452(S)AWX-H                  | GT-C2452(S)ARX                  |
| 自動                 | 品名            | GT-C2452SAWX<br>GT-C2452SAWX-TG<br>GT-C2452SAWX-PS<br>HCT-C2452SAWX<br>GT-CV2452SAWX-PS<br>GT-CV2452SAWX-PS-TG | GT-C2452SAWX-L<br>GT-CV2452SAWX-L | GT-C2452SAWX-TF   | GT-C2452SAWX-T<br>GT-CV2452SAWX-T | GT-C2452SAWX-TB<br>GT-CV2452SAWX-TB | GT-C2452SAWX-H<br>GT-CV2452SAWX-H | GT-C2452SARX<br>GT-C2452SARX-TG |
|                    | 型式名           | GT-C2452(S)AWX                                                                                                 | GT-C2452(S)AWX-L                  | GT-C2452(S)AWX-TF | GT-C2452(S)AWX-T                  | GT-C2452(S)AWX-TB                   | GT-C2452(S)AWX-H                  | GT-C2452(S)ARX                  |
| 設置方式               |               | 屋外設置形                                                                                                          |                                   |                   |                                   |                                     |                                   |                                 |
| 水圧                 | 使用水圧 <MPa>    | 0.1~1.0(1.0~10.0kgf/cm <sup>2</sup> ) <推奨水圧 約0.2~0.5(約2.0~5.0kgf/cm <sup>2</sup> ) >                           |                                   |                   |                                   |                                     |                                   |                                 |
|                    | 作動水圧 <kPa>    | 10(0.1kgf/cm <sup>2</sup> )                                                                                    |                                   |                   |                                   |                                     |                                   |                                 |
| 最低作動流量 <L/分>       |               | 3.5                                                                                                            |                                   |                   |                                   |                                     |                                   |                                 |
| 外形寸法 <mm>          |               | 高さ605×幅464×奥行240                                                                                               |                                   |                   |                                   |                                     |                                   | 高さ640<br>×幅534<br>×奥行240        |
| 質量<br>(本体)<br><kg> | GT-C2452シリーズ  | 28.5                                                                                                           | 29.5                              | 29.0              |                                   | 30.0                                | 29.5                              | 30.5                            |
|                    | GT-CV2452シリーズ | 30.0                                                                                                           | 31.0                              | 30.5              |                                   | 31.5                                | 31.0                              | —                               |
| 接続                 | ふろ(行き・戻り)     | R1/2                                                                                                           |                                   |                   |                                   |                                     |                                   |                                 |
|                    | 給湯・給水         | R3/4                                                                                                           |                                   |                   |                                   |                                     |                                   |                                 |
|                    | ガス            | 都市ガス12A, 13A...R3/4 LPガス...R1/2                                                                                |                                   |                   |                                   |                                     |                                   |                                 |
| 排水(ドレン排出口)         |               | 【GT-C2452シリーズのみ】R1/2                                                                                           |                                   |                   |                                   |                                     |                                   |                                 |
| 電源                 |               | AC100V(50/60Hz)                                                                                                |                                   |                   |                                   |                                     |                                   |                                 |
| 消費電力(50/60Hz) <W>  |               | 110/110                                                                                                        | 135/135                           | 130/130           |                                   | 120/120                             | 135/135                           | 110/110                         |
| 待機時消費電力            |               | 【GT-C2452シリーズ】0.9 【GT-CV2452シリーズ】1.3                                                                           |                                   |                   |                                   |                                     |                                   |                                 |
| 凍結予防ヒーター           |               | 155                                                                                                            |                                   |                   |                                   |                                     |                                   |                                 |

## ● 24号/能力表

| 使用ガス |     | 1時間当たりのガス消費量(最大消費量) <kW> |      |      | 出湯能力(最大時) <L/分> |          |
|------|-----|--------------------------|------|------|-----------------|----------|
|      |     | 給湯・ふろ同時使用                | 給湯   | ふろ   | 水温+25℃上昇        | 水温+40℃上昇 |
| 都市ガス | 13A | 55.7                     | 44.1 | 11.6 | 24              | 15       |
|      | 12A | 51.9                     | 41.1 | 10.8 | 22.5            | 14       |
| LPガス |     | 55.7                     | 44.1 | 11.6 | 24              | 15       |

- ・本仕様は改良のためお知らせせずに変更することがあります。
- ・出湯能力は湯水混合の計算値です。
- ・機種によっては、該当しないガス種もあります。

## ● 20号／仕様表

|                    |               |                                                                                                                |                                   |                                   |                                     |                                   |                                 |
|--------------------|---------------|----------------------------------------------------------------------------------------------------------------|-----------------------------------|-----------------------------------|-------------------------------------|-----------------------------------|---------------------------------|
| 全自動                | 品名            | GT-C2052AWX<br>GT-C2052AWX-TG<br>GT-C2052AWX-PS<br>GT-CV2052AWX-PS<br>GT-CV2052AWX-PS-TG                       | GT-C2052AWX-L<br>GT-CV2052AWX-L   | GT-C2052AWX-T<br>GT-CV2052AWX-T   | GT-C2052AWX-TB<br>GT-CV2052AWX-TB   | GT-C2052AWX-H<br>GT-CV2052AWX-H   | GT-C2052ARX<br>GT-C2052ARX-TG   |
|                    | 型式名           | GT-C2052(S)AWX                                                                                                 | GT-C2052(S)AWX-L                  | GT-C2052(S)AWX-T                  | GT-C2052(S)AWX-TB                   | GT-C2052(S)AWX-H                  | GT-C2052(S)ARX                  |
| 自動                 | 品名            | GT-C2052SAWX<br>GT-C2052SAWX-TG<br>GT-C2052SAWX-PS<br>HCT-C2052SAWX<br>GT-CV2052SAWX-PS<br>GT-CV2052SAWX-PS-TG | GT-C2052SAWX-L<br>GT-CV2052SAWX-L | GT-C2052SAWX-T<br>GT-CV2052SAWX-T | GT-C2052SAWX-TB<br>GT-CV2052SAWX-TB | GT-C2052SAWX-H<br>GT-CV2052SAWX-H | GT-C2052SARX<br>GT-C2052SARX-TG |
|                    | 型式名           | GT-C2052(S)AWX                                                                                                 | GT-C2052(S)AWX-L                  | GT-C2052(S)AWX-T                  | GT-C2052(S)AWX-TB                   | GT-C2052(S)AWX-H                  | GT-C2052(S)ARX                  |
| 設置方式               |               | 屋外設置形                                                                                                          |                                   |                                   |                                     |                                   |                                 |
| 水圧                 | 使用水圧〈MPa〉     | 0.1~1.0(1.0~10.0kgf/cm <sup>2</sup> ) <推奨水圧 約0.2~0.5(約2.0~5.0kgf/cm <sup>2</sup> ) >                           |                                   |                                   |                                     |                                   |                                 |
|                    | 作動水圧〈kPa〉     | 10(0.1kgf/cm <sup>2</sup> )                                                                                    |                                   |                                   |                                     |                                   |                                 |
| 最低作動流量〈L/分〉        |               | 3.5                                                                                                            |                                   |                                   |                                     |                                   |                                 |
| 外形寸法〈mm〉           |               | 高さ605×幅464×奥行240                                                                                               |                                   |                                   |                                     |                                   | 高さ640<br>×幅534<br>×奥行240        |
| 質量<br>(本体)<br>〈kg〉 | GT-C2052シリーズ  | 28.5                                                                                                           | 29.5                              | 29.0                              | 30.0                                | 29.5                              | 30.5                            |
|                    | GT-CV2052シリーズ | 30.0                                                                                                           | 31.0                              | 30.5                              | 31.5                                | 31.0                              | —                               |
| 接続                 | ふろ(行き・戻り)     | R1/2                                                                                                           |                                   |                                   |                                     |                                   |                                 |
|                    | 給湯・給水         | R1/2 または R3/4(製品により異なります)                                                                                      |                                   |                                   |                                     |                                   |                                 |
|                    | ガス            | 都市ガス12A, 13A・・・R3/4 LPガス・・・R1/2                                                                                |                                   |                                   |                                     |                                   |                                 |
|                    | 排水(ドレン排出口)    | 【GT-C2052シリーズのみ】R1/2                                                                                           |                                   |                                   |                                     |                                   |                                 |
| 電源                 |               | AC100V(50/60Hz)                                                                                                |                                   |                                   |                                     |                                   |                                 |
| 消費電力(50/60Hz)〈W〉   |               | 100/100                                                                                                        | 115/115                           | 105/105                           | 100/100                             |                                   |                                 |
| 待機時消費電力            |               | 【GT-C2052シリーズ】0.9                                                                                              |                                   | 【GT-CV2052シリーズ】1.3                |                                     |                                   |                                 |
| 凍結予防ヒーター           |               | 155                                                                                                            |                                   |                                   |                                     |                                   |                                 |

## ● 20号／能力表

| 使用ガス | 1時間当たりのガス消費量(最大消費量) 〈kW〉 |      |      | 出湯能力(最大時) 〈L/分〉 |          |      |
|------|--------------------------|------|------|-----------------|----------|------|
|      | 給湯・ふろ同時使用                | 給湯   | ふろ   | 水温+25℃上昇        | 水温+40℃上昇 |      |
| 都市ガス | 13A                      | 47.5 | 36.5 | 11.6            | 20       | 12.5 |
|      | 12A                      | 44.3 | 34.0 | 10.8            | 18.5     | 11.5 |
| LPガス | 47.5                     | 36.5 | 11.6 | 20              | 12.5     |      |

参考

# 主な仕様 (つづき)

- ・本仕様は改良のためお知らせせずに変更することがあります。
- ・出湯能力は湯水混合の計算値です。
- ・機種によっては、該当しないガス種もあります。

## ● 16号/仕様表

|                    |               |                                                                                               |                                   |                                   |                                     |                                   |                                 |
|--------------------|---------------|-----------------------------------------------------------------------------------------------|-----------------------------------|-----------------------------------|-------------------------------------|-----------------------------------|---------------------------------|
| 全自動                | 品名            | GT-C1652AWX<br>GT-C1652AWX-TG<br>GT-C1652AWX-PS<br>GT-CV1652AWX-PS<br>GT-CV1652AWX-PS-TG      | GT-C1652AWX-L<br>GT-CV1652AWX-L   | GT-C1652AWX-T<br>GT-CV1652AWX-T   | GT-C1652AWX-TB<br>GT-CV1652AWX-TB   | GT-C1652AWX-H<br>GT-CV1652AWX-H   | GT-C1652ARX<br>GT-C1652ARX-TG   |
|                    | 型式名           | GT-C1652(S)AWX                                                                                | GT-C1652(S)AWX-L                  | GT-C1652(S)AWX-T                  | GT-C1652(S)AWX-TB                   | GT-C1652(S)AWX-H                  | GT-C1652(S)ARX                  |
| 自動                 | 品名            | GT-C1652SAWX<br>GT-C1652SAWX-TG<br>GT-C1652SAWX-PS<br>GT-CV1652SAWX-PS<br>GT-CV1652SAWX-PS-TG | GT-C1652SAWX-L<br>GT-CV1652SAWX-L | GT-C1652SAWX-T<br>GT-CV1652SAWX-T | GT-C1652SAWX-TB<br>GT-CV1652SAWX-TB | GT-C1652SAWX-H<br>GT-CV1652SAWX-H | GT-C1652SARX<br>GT-C1652SARX-TG |
|                    | 型式名           | GT-C1652(S)AWX                                                                                | GT-C1652(S)AWX-L                  | GT-C1652(S)AWX-T                  | GT-C1652(S)AWX-TB                   | GT-C1652(S)AWX-H                  | GT-C1652(S)ARX                  |
| 設置方式               |               | 屋外設置形                                                                                         |                                   |                                   |                                     |                                   |                                 |
| 水圧                 | 使用水圧 <MPa>    | 0.1~1.0(1.0~10.0kgf/cm <sup>2</sup> ) <推奨水圧 約0.2~0.5(約2.0~5.0kgf/cm <sup>2</sup> ) >          |                                   |                                   |                                     |                                   |                                 |
|                    | 作動水圧 <kPa>    | 10(0.1kgf/cm <sup>2</sup> )                                                                   |                                   |                                   |                                     |                                   |                                 |
| 最低作動流量 <L/分>       |               | 3.5                                                                                           |                                   |                                   |                                     |                                   |                                 |
| 外形寸法 <mm>          |               | 高さ605×幅464×奥行240                                                                              |                                   |                                   |                                     |                                   | 高さ640<br>×幅534<br>×奥行240        |
| 質量<br>(本体<br><kg>) | GT-C1652シリーズ  | 28.5                                                                                          | 29.5                              | 29.0                              | 30.0                                | 29.5                              | 30.5                            |
|                    | GT-CV1652シリーズ | 30.0                                                                                          | 31.0                              | 30.5                              | 31.5                                | 31.0                              | —                               |
| 接続                 | ふろ(往き・戻り)     | R1/2                                                                                          |                                   |                                   |                                     |                                   |                                 |
|                    | 給湯・給水         | R1/2 または R3/4(製品により異なります)                                                                     |                                   |                                   |                                     |                                   |                                 |
|                    | ガス            | R1/2                                                                                          |                                   |                                   |                                     |                                   |                                 |
|                    | 排水(ドレン排出口)    | 【GT-C1652シリーズのみ】 R1/2                                                                         |                                   |                                   |                                     |                                   |                                 |
| 電源                 |               | AC100V(50/60Hz)                                                                               |                                   |                                   |                                     |                                   |                                 |
| 消費電力(50/60Hz) <W>  |               | 90/90                                                                                         | 95/95                             | 90/90                             |                                     | 95/95                             | 90/90                           |
|                    | 待機時消費電力       | 【GT-C1652シリーズ】 0.9 【GT-CV1652シリーズ】 1.3                                                        |                                   |                                   |                                     |                                   |                                 |
|                    | 凍結予防ヒーター      | 155                                                                                           |                                   |                                   |                                     |                                   |                                 |

## ● 16号/能力表

| 使用ガス |     | 1時間当たりのガス消費量(最大消費量) <kW> |      |      | 出湯能力(最大時) <L/分> |          |
|------|-----|--------------------------|------|------|-----------------|----------|
|      |     | 給湯・ふろ同時使用                | 給湯   | ふろ   | 水温+25℃上昇        | 水温+40℃上昇 |
| 都市ガス | 13A | 37.8                     | 29.1 | 11.6 | 16              | 10       |
|      | 12A | 35.2                     | 27.1 | 10.8 | 15              | 9.5      |
| L P  | ガス  | 37.8                     | 29.1 | 11.6 | 16              | 10       |



# リモコン音声一覧

操作の一例を記載しています。

| 機器の動き    | 操作と条件                           | 音声(抜粋)                       |                                             |
|----------|---------------------------------|------------------------------|---------------------------------------------|
| 運転「入」    | 運転スイッチ「入」                       | そのとき給湯温度が55℃以下だったら           | (運転入音)                                      |
|          |                                 | そのとき給湯温度が60℃だったら             | (運転入音) 熱いお湯が出ます                             |
| 時計あわせ    | 時計あわせスイッチ<br>押す                 | 押したとき                        | 時刻が変更できます                                   |
|          |                                 | 時計あわせ完了                      | 設定しました                                      |
| お湯の温度変更  | 給湯温度スイッチ<br>押す                  | 給湯温度55℃以下に変更                 | 給湯温度を〇度に変更しました                              |
|          |                                 | 給湯温度60℃に変更                   | 熱いお湯が出ます<br>給湯温度を60度に変更しました                 |
|          |                                 | そのリモコンが優先でなかったら              | (ピピピ)                                       |
| 優先       | 優先スイッチ「入」                       | 給湯温度が変更できます                  |                                             |
|          | 優先スイッチ「切」                       | 給湯温度が〇度に変更されました              |                                             |
|          | 優先切替後、給湯温度が60℃になったとき            | 熱いお湯が出ます<br>給湯温度が60度に変更されました |                                             |
| ふろ自動     | ふろ自動スイッチ「入」                     | お湯はりをします                     |                                             |
|          | 沸き上がりが近づくと                      | (ピピピ) もうすぐおふろが沸きます           |                                             |
|          | 沸き上がり                           | (沸き上がりメロディ) おふろが沸きました        |                                             |
| ふろ温度変更   | ふろ温度スイッチで変更                     | おふろの温度を〇度に変更しました             |                                             |
| ふろ湯量変更   | ふろ湯量スイッチ<br>押す                  | 押したとき                        | おふろの湯量を変更できます                               |
|          |                                 | 変更すると                        | おふろの湯量を変更しました                               |
| 追いだき     | 追いだきスイッチ「入」                     | 追いだきをします                     |                                             |
|          | 台所リモコンで追いだきしたら                  | 沸き上がりが近づくと<br>追いだき完了         | (ピピピ) もうすぐおふろが沸きます<br>(沸き上がりメロディ) おふろが沸きました |
| たし湯      | たし湯スイッチ「入」                      | たし湯をします                      |                                             |
| たし湯量変更   | たし湯中に、<br>ふろ湯量スイッチで変更           | 押したとき                        | たし湯の量を変更できます                                |
|          |                                 | 変更すると                        | たし湯の量を変更されました                               |
| たし水      | たし水スイッチ「入」                      | たし水をします                      |                                             |
| たし水量変更   | たし水中に、<br>ふろ湯量スイッチで変更           | 押したとき                        | たし水の量を変更できます                                |
|          |                                 | 変更すると                        | たし水の量を変更されました                               |
| ふろ予約     | ふろ予約スイッチ「入」                     | ふろ自動の予約ができます                 |                                             |
|          | ふろ予約スイッチ「入」時に<br>時計あわせをしていなかったら | (ピピピ)                        |                                             |
|          | ふろ予約スイッチを押して予約完了                | 予約を設定しました                    |                                             |
|          | ふろ予約解除                          | 予約を解除しました                    |                                             |
| エコ設定     | エコスイッチ「入」                       | 設定しました                       |                                             |
|          | エコスイッチ「切」                       | 解除しました                       |                                             |
| ふろ配管クリーン | 開始時                             | おふろの配管クリーンをします               |                                             |
| 呼び出し     | 呼出スイッチ「入」                       | (呼び出し音) おふろで呼んでいます           |                                             |
| 音量変更     | 音量スイッチを押すと                      | 音量が変更できます                    |                                             |
|          | 音量スイッチか給湯温度スイッチで調節              | 音量が変更されました                   |                                             |

## 設定範囲と初期設定

| 項目                | 初期設定         | 設定範囲                                                                                                                                                                                                                                                                                                                                                                                                                                                                                                                                                                         |     |     |     |     |     |     |     |     |     |   |    |    |                   |    |    |    |    |    |    |    |    |    |    |    |                 |     |     |     |     |     |     |     |     |     |
|-------------------|--------------|------------------------------------------------------------------------------------------------------------------------------------------------------------------------------------------------------------------------------------------------------------------------------------------------------------------------------------------------------------------------------------------------------------------------------------------------------------------------------------------------------------------------------------------------------------------------------|-----|-----|-----|-----|-----|-----|-----|-----|-----|---|----|----|-------------------|----|----|----|----|----|----|----|----|----|----|----|-----------------|-----|-----|-----|-----|-----|-----|-----|-----|-----|
| 給湯温度 <℃>          | 40           | 32、35、37~48、50、55、60                                                                                                                                                                                                                                                                                                                                                                                                                                                                                                                                                         |     |     |     |     |     |     |     |     |     |   |    |    |                   |    |    |    |    |    |    |    |    |    |    |    |                 |     |     |     |     |     |     |     |     |     |
| ふろ温度 <℃>          | 40           | 33~48                                                                                                                                                                                                                                                                                                                                                                                                                                                                                                                                                                        |     |     |     |     |     |     |     |     |     |   |    |    |                   |    |    |    |    |    |    |    |    |    |    |    |                 |     |     |     |     |     |     |     |     |     |
| ふろ湯量              | 6            | 1~11                                                                                                                                                                                                                                                                                                                                                                                                                                                                                                                                                                         |     |     |     |     |     |     |     |     |     |   |    |    |                   |    |    |    |    |    |    |    |    |    |    |    |                 |     |     |     |     |     |     |     |     |     |
|                   |              | <table border="1"> <thead> <tr> <th>表示</th> <th>1</th> <th>2</th> <th>3</th> <th>4</th> <th>5</th> <th>6</th> <th>7</th> <th>8</th> <th>9</th> <th>10</th> <th>11</th> </tr> </thead> <tbody> <tr> <td>全自動タイプ (目安水位: cm)</td> <td>28</td> <td>30</td> <td>32</td> <td>34</td> <td>36</td> <td>38</td> <td>40</td> <td>42</td> <td>44</td> <td>46</td> <td>48</td> </tr> <tr> <td>自動タイプ (目安湯量: L)</td> <td>130</td> <td>140</td> <td>150</td> <td>165</td> <td>180</td> <td>200</td> <td>220</td> <td>245</td> <td>270</td> <td>300</td> <td>330</td> </tr> </tbody> </table> | 表示  | 1   | 2   | 3   | 4   | 5   | 6   | 7   | 8   | 9 | 10 | 11 | 全自動タイプ (目安水位: cm) | 28 | 30 | 32 | 34 | 36 | 38 | 40 | 42 | 44 | 46 | 48 | 自動タイプ (目安湯量: L) | 130 | 140 | 150 | 165 | 180 | 200 | 220 | 245 | 270 |
| 表示                | 1            | 2                                                                                                                                                                                                                                                                                                                                                                                                                                                                                                                                                                            | 3   | 4   | 5   | 6   | 7   | 8   | 9   | 10  | 11  |   |    |    |                   |    |    |    |    |    |    |    |    |    |    |    |                 |     |     |     |     |     |     |     |     |     |
| 全自動タイプ (目安水位: cm) | 28           | 30                                                                                                                                                                                                                                                                                                                                                                                                                                                                                                                                                                           | 32  | 34  | 36  | 38  | 40  | 42  | 44  | 46  | 48  |   |    |    |                   |    |    |    |    |    |    |    |    |    |    |    |                 |     |     |     |     |     |     |     |     |     |
| 自動タイプ (目安湯量: L)   | 130          | 140                                                                                                                                                                                                                                                                                                                                                                                                                                                                                                                                                                          | 150 | 165 | 180 | 200 | 220 | 245 | 270 | 300 | 330 |   |    |    |                   |    |    |    |    |    |    |    |    |    |    |    |                 |     |     |     |     |     |     |     |     |     |
| たし湯量 <L>          | 20           | 10、20、40、60、80、100                                                                                                                                                                                                                                                                                                                                                                                                                                                                                                                                                           |     |     |     |     |     |     |     |     |     |   |    |    |                   |    |    |    |    |    |    |    |    |    |    |    |                 |     |     |     |     |     |     |     |     |     |
| たし水量 <L>          | 10           | 10、20、30、40、50、60                                                                                                                                                                                                                                                                                                                                                                                                                                                                                                                                                            |     |     |     |     |     |     |     |     |     |   |    |    |                   |    |    |    |    |    |    |    |    |    |    |    |                 |     |     |     |     |     |     |     |     |     |
| リモコンの音量           | 2            | 0(なし)、1(小)、2(中)、3(大)                                                                                                                                                                                                                                                                                                                                                                                                                                                                                                                                                         |     |     |     |     |     |     |     |     |     |   |    |    |                   |    |    |    |    |    |    |    |    |    |    |    |                 |     |     |     |     |     |     |     |     |     |
| エコ設定のお湯の量 <L/分>   | 8            | 0F(お湯の量は抑えません)、8、10、12                                                                                                                                                                                                                                                                                                                                                                                                                                                                                                                                                       |     |     |     |     |     |     |     |     |     |   |    |    |                   |    |    |    |    |    |    |    |    |    |    |    |                 |     |     |     |     |     |     |     |     |     |
| 時計表示              | (未設定時) - : - |                                                                                                                                                                                                                                                                                                                                                                                                                                                                                                                                                                              |     |     |     |     |     |     |     |     |     |   |    |    |                   |    |    |    |    |    |    |    |    |    |    |    |                 |     |     |     |     |     |     |     |     |     |

|                |                  |                    |                     |                     |
|----------------|------------------|--------------------|---------------------|---------------------|
| 品名             | <b>【BL認定品】</b>   |                    |                     |                     |
|                | GT-C2452AWX      | GT-C2452SAWX       | GT-CV2452AWX-PS     | GT-CV2452SAWX-PS    |
|                | GT-C2452AWX-TG   | GT-C2452SAWX-TG    | GT-CV2452AWX-PS-TG  | GT-CV2452SAWX-PS-TG |
|                | GT-C2452AWX-PS   | GT-C2452SAWX-PS    | GT-CV2452AWX-L      | GT-CV2452SAWX-L     |
|                | GT-C2452AWX-L    | GT-C2452SAWX-L     | GT-CV2452AWX-T      | GT-CV2452SAWX-T     |
|                | GT-C2452AWX-TF   | GT-C2452SAWX-TF    | GT-CV2452AWX-TB     | GT-CV2452SAWX-TB    |
|                | GT-C2452AWX-T    | GT-C2452SAWX-T     | GT-CV2452AWX-H      | GT-CV2452SAWX-H     |
|                | GT-C2452AWX-TB   | GT-C2452SAWX-TB    |                     |                     |
|                | GT-C2452AWX-H    | GT-C2452SAWX-H     |                     |                     |
|                | GT-C2452ARX      | GT-C2452SARX       |                     |                     |
|                | GT-C2452ARX-TG   | GT-C2452SARX-TG    |                     |                     |
|                | GT-C2052AWX      | GT-C2052SAWX       | GT-CV2052AWX-PS     | GT-CV2052SAWX-PS    |
|                | GT-C2052AWX-TG   | GT-C2052SAWX-TG    | GT-CV2052AWX-PS-TG  | GT-CV2052SAWX-PS-TG |
|                | GT-C2052AWX-PS   | GT-C2052SAWX-PS    | GT-CV2052AWX-L      | GT-CV2052SAWX-L     |
|                | GT-C2052AWX-L    | GT-C2052SAWX-L     | GT-CV2052AWX-T      | GT-CV2052SAWX-T     |
| GT-C2052AWX-T  | GT-C2052SAWX-T   | GT-CV2052AWX-TB    | GT-CV2052SAWX-TB    |                     |
| GT-C2052AWX-TB | GT-C2052SAWX-TB  | GT-CV2052AWX-H     | GT-CV2052SAWX-H     |                     |
| GT-C2052AWX-H  | GT-C2052SAWX-H   |                    |                     |                     |
| GT-C2052ARX    | GT-C2052SARX     |                    |                     |                     |
| GT-C2052ARX-TG | GT-C2052SARX-TG  |                    |                     |                     |
| GT-C1652AWX    | GT-C1652SAWX     | GT-CV1652AWX-PS    | GT-CV1652SAWX-PS    |                     |
| GT-C1652AWX-TG | GT-C1652SAWX-TG  | GT-CV1652AWX-PS-TG | GT-CV1652SAWX-PS-TG |                     |
| GT-C1652AWX-PS | GT-C1652SAWX-PS  | GT-CV1652AWX-L     | GT-CV1652SAWX-L     |                     |
| GT-C1652AWX-L  | GT-C1652SAWX-L   | GT-CV1652AWX-T     | GT-CV1652SAWX-T     |                     |
| GT-C1652AWX-T  | GT-C1652SAWX-T   | GT-CV1652AWX-TB    | GT-CV1652SAWX-TB    |                     |
| GT-C1652AWX-TB | GT-C1652SAWX-TB  | GT-CV1652AWX-H     | GT-CV1652SAWX-H     |                     |
| GT-C1652AWX-H  | GT-C1652SAWX-H   |                    |                     |                     |
| GT-C1652ARX    | GT-C1652SARX     |                    |                     |                     |
| GT-C1652ARX-TG | GT-C1652SARX-TG  |                    |                     |                     |
|                | <b>【BL認定品以外】</b> |                    |                     |                     |
|                | HCT-C2452SAWX    | HCT-C2052SAWX      |                     |                     |

## 無料修理保証書

本書は、本書記載内容で無料修理をおこなうことをお約束するものです。お買い上げの日から下記保証期間中故障が発生した場合は、本書をご提示の上、お買い上げの販売店または、弊社窓口にて修理をご依頼ください。

|        |          |                     |
|--------|----------|---------------------|
| お客さま   | ご芳名 様    |                     |
|        | ご住所      |                     |
| 販売店    | 店名       | 扱者印                 |
|        | 住所       |                     |
|        | 電話番号     |                     |
| お買い上げ日 | 平成 年 月 日 | 品名 (左ページの品名をご覧ください) |

### 〈保証対象部分・保証期間〉

1. 保証対象部分：機器本体(リモコン含む)
2. 保証期間：お買い上げ日より1年間(BL認定品は2年間)。但し、下記部品については別途以下の年数を保証いたします。  
熱交換器・機器本体内の電装基板・・・5年間

### 〈無料修理規定〉

1. 取扱説明書、本体貼付ラベル等の注意書に従った正常な使用状態で、保証期間中に故障した場合には、お買い上げの販売店または、弊社窓口が無料修理致します。
2. 保証期間内に故障して無料修理を受ける場合は、お買い上げの販売店または、弊社窓口にご依頼の上、修理に際して本書をご提示ください。なお、離島及び離島に準ずる遠隔地への出張修理をおこなった場合には、出張に要する実費を申し受けます。
3. ご転居の場合は事前にお買い上げの販売店または、弊社窓口にご相談ください。
4. ご贈答品等で本書に記入してあるお買い上げの販売店に修理の依頼ができない場合には、弊社窓口にご相談ください。
5. 保証期間内でも次の場合には有料修理になります。
  - (1) 取扱説明書、本体貼付ラベル等の注意書によらない使用上の誤り、及び不当な修理や改造による故障及び損傷。
  - (2) お買い上げ後の専門業者以外による取付場所の移動、落下等による故障及び損傷。
  - (3) 建築躯体の変形等機器本体以外に起因する当該機器の不具合、塗装の色あせ等の経年変化またはご使用に伴う摩耗等により生じる外観上の現象。
  - (4) 火災、塩害、地震、風水害、雷、爆煙、降灰、酸性雨、腐食性等の有害ガス、ほこり、異常気象、異常電流、異常電圧、異常電磁波、異常周波数、ねずみ・鳥・くも・昆虫類等の侵入及びその他の天災、地変による故障及び損傷。
  - (5) 水道管の錆び等異物の流入による故障及び損傷。
  - (6) 車両、船舶に備品として搭載された場合に生じた故障及び損傷。
  - (7) 工事説明書に指示する方法以外の工事設計または取付工事等が原因で生じた不具合、故障及び損傷。
  - (8) 業務用(喫茶店、理美容院、飲食店、事務所等)でご使用になった場合。
  - (9) 機器に表示してある以外の使用燃料・使用電源(電圧・周波数)でご使用になった場合。
  - (10) 温泉水、井戸水、地下水を給水したことに起因する不具合。
  - (11) 排水不良等による機器の冠水等に起因する不具合。
  - (12) 本書のご提示がない場合。
  - (13) 本書にお買い上げ年月日、お客さま名、販売店名の記入捺印のない場合、あるいは字句を書き替えられた場合。
6. 本書は日本国内においてのみ有効です。This warranty is valid only in Japan.

保証責任者 **株式会社 ノーリウ** 神戸市中央区江戸町93番地

### ■お客さまへ

1. この保証書をお受け取りになる時にお買い上げ日、販売店名、扱者印が記入・捺印してあることを確認してください。
2. 本書は再発行いたしませんので紛失されないよう大切に保管してください。
3. 無料修理期間経過後の故障修理等につきましては、取扱説明書の「アフターサービスについて」の項をご覧ください。
4. この保証書によって保証書を発行している者(保証責任者)、およびそれ以外の事業者に対するお客さまの法律上の権利を制限するものではありません。

ご参考

無料修理保証書

# アフターサービス

## ●サービスを依頼される時

### 【連絡していただきたい内容】

- ・品名(機器正面に貼り付けてある銘板または保証書をご覧ください)
- ・お買い上げ日(保証書をご覧ください) ・異常の状況(故障表示など、できるだけ詳しく)
- ・ご住所、ご氏名、電話番号 ・訪問ご希望日

※作業に危険を伴う場所に製品が取り付けられている場合は、アフターサービスをお断りすることがあります。(工事店にご相談ください)

### 【修理料金のしくみ】

修理料金は ①技術料 + ②部品代 + ③出張料 など構成されています。

- ①診断・故障箇所の修理および部品交換・調整・試運転などの作業にかかる料金です。
- ②修理に使用した部品代金です。
- ③製品のある場所に技術者を派遣するための料金です。

## ●保証について

この取扱説明書には保証書がついています。必ず販売店名・お買い上げ日などが記入されているのを確認してください。保証書の内容をよくお読みになったあとは、大切に保管しておいてください。無料修理期間経過後の故障修理については、修理によって機能が維持できる場合、有料で修理いたします。

## ●補修用性能部品の保有期間

この製品の補修用性能部品の保有期間は、製造打切後10年です。  
なお、補修用性能部品とは、製品の性能を維持するための部品です。

## ●移設される場合

転居などで機器を移設される時は、機器(銘板)に表示してあるガスの種類・電源(電圧・周波数)が移設先と合っているか必ずご確認ください。不明のときは、移設先のガス事業者、販売店または、弊社窓口にご相談ください。  
ガスの種類の異なる地域へ移設される時は、機器の改造・調整が必要です。この改造・調整に伴う費用は、保証期間中でも有料です。  
※ガスの種類によっては改造・調整できない場合があります。

## ●その他

BL認定品には、機器の前面にBLマークを表示しています。BL認定品は、「優良住宅部品」「瑕疵保証・賠償責任保険付」です。ベターリビングお客様相談室の電話番号は「03-5211-0680」です。

修理・点検・商品についての  
お問い合わせは...

株式会社ノーリツ  
コンタクトセンター 電話料金無料 **0120-911-026**  
携帯電話からのお問い合わせは... **0570-064-910** (通話料がかかります)

コンタクトセンターにおかけいただくと音声ガイダンスが流れますので、お問い合わせの内容によって番号をお選びください。

① 修理の受付・故障に関するお問い合わせ ② 点検・所有者情報に関するお問い合わせ ③ 商品に関するお問い合わせ・その他

### ■ 修理受付センター

365日24時間 修理受付

※修理訪問は日中、地域により休日有り

FAX (東日本) 03-5327-5039

FAX (西日本) 078-928-4831

### ■ あんしん点検センター

【受付時間】〈平日〉9:00~17:30

### ■ お客様相談センター

【受付時間】※年末年始を除く

〈平日〉 9:00~18:00

〈土曜・日曜・祝日〉 9:00~17:00

FAX 078-921-5656

リモコンの表示画面に「88」または「888」が点滅する場合は **専用窓口 0120-026-884** (365日 8:00~21:00)

**個人情報の取り扱いについて** ■ご連絡いただいた個人情報はお問い合わせ対応に必要な範囲で使用し、当社規定により厳格に管理します。なお、個人を特定できない情報に加工し、ノーリツグループのサービス向上や製品開発等に利用させていただきます。■ご連絡いただいた個人情報に誤りがある場合、当社からご連絡できない場合があります。■ご連絡いただいた個人情報は、以下の場合を除き、第三者に開示・提供致しません。(1)修理や各種ご案内・お問い合わせ対応のために当社関係会社や販売店等へ連絡する場合(2)機密保持契約を締結した外部業者に業務を委託する場合(2)法令等にもとづく場合 ■お客様ご自身の個人情報の開示・訂正・利用停止等に関しては、弊社総務部 個人情報担当(TEL 078-391-3361 受付時間/平日9:00~17:00)にご連絡願います。

(091211a)

**UD** Universal Design **Font**

SBB801D

