

1. 取扱説明書



浴室暖房乾燥機

HBD-S100AUSK

取扱説明書

型式名: RBHM31JKSN

TOHO GAS

保証書別記

家庭用

BL認定品

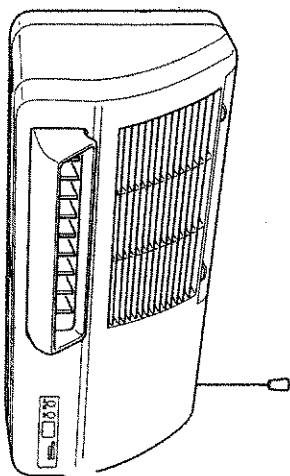

ご愛用の皆様へ



- このたびは、浴室暖房乾燥機をお買い上げいただきまして、ありがとうございます。
- ご使用になる前にこの取扱説明書をお読みいただき安全に正しくお使いください。
 - 幼いお子様にはさわらせないでください。
 - この取扱説明書の裏表紙が保証書になっています。内容をよくご確認のうえ、大切に保管してください。
 - 取扱説明書を紛失した場合は、お買い上げの販売店、または購入の東邦ガス営業所、サービスセンターにて再購入してください。
 - この機器は室内専用ですので、海外で使えないでください。
 - この機器は家庭用ですので、業務用のような使い方をされますと著しく寿命が縮まります。

もくじ

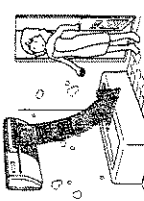
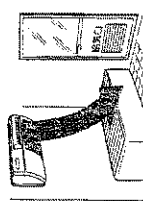
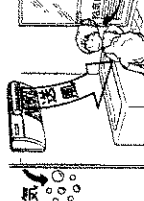

機能と特長	1
安全上のご注意	2
浴室暖房乾燥機のしくみ	6
各部の名称とはたらき	7
ご使用方法	9
・暖房運転をするときは	10
・予約暖房運転をするときは	11
・涼風運転をするときは	13
・換気運転をするときは	14
・乾燥運転をするときは	15
・本体暖房運転スイッチの操作	16
・上手な衣類乾燥のしかた	17
・ゆっくり乾燥運転について	18
お手入れのしかた	19
故障かな?と思ったら	20
仕様・寸法図	21
アフターサービス	22
保証書	裏表紙

機能と特長

●一年中快適な入浴ができる機能を備えています。

<p>暖房 CP10</p>  <p>寒い時期、入浴前に浴室を暖めます。また、入浴中の暖房もできます。</p>	<p>予約暖房 CP11</p>  <p>予約暖房を使えば、入浴前に浴室を暖める設定を、事前に予約することができます。</p>	<p>送風 CP13</p>  <p>送風と換気により、暑い時期快適に入浴できます。</p>	<p>リモコン運転スリッパ CP15</p>  <p>リモコンを使わずとも暖房運転をしたり、各モードの運転を停止することができます。</p>
---	---	--	--

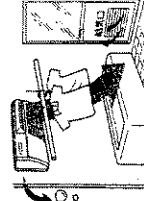

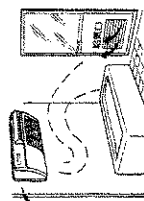
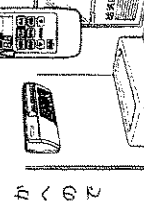
●浴室の換気・乾燥・衣類乾燥などの機能を備えています。

<p>乾燥 CP15</p>  <p>洗濯物を乾かす他、浴室を乾燥させ、カビの発生などを防止できます。</p>	<p>ゆっくり乾燥 CP15B</p>  <p>ゆっくり乾燥運転で、経済的な乾燥運転ができます。</p>	<p>換気 CP14</p>  <p>浴室の換気扇としてご使用できます。</p>	<p>リモコンの追加機能 CP17</p>  <p>シャワーの水漏れがかわってもリモコン内部への水の侵入がないので浴室内でも使用できます。</p>
--	--	---	---

安全上のご注意

安全上のご注意

この取扱説明書および製品への表示では製品を正しくお使いいただき、あなたや他の人々への危害や財産への損害を未然に防止するために、いろいろな絵表示をしています。その表示と意味は次のようになっています。内容をよく理解してから本文をお読みください。

表示	意味
	この表示を無視して誤った取り扱いをすると、人が死亡または重傷を負う可能性、または火災の可能性が想定される内容を表しています。
	この表示を無視して誤った取り扱いをすると、人が障害を負う可能性や物的損害のみが発生が想定される内容を表しています。

絵表示について次のような意味があります。

 一般的に 危険・警告・注意

 一般的に 禁止

 必ず行う

警告

物干バーにぶらさがったり、異常に重いものを干したりしない。
ケガや、物干バーが破損する原因になります。

 禁止

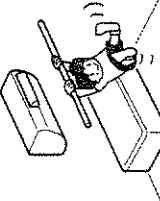

一般家庭用以外の目的に使わない。

食品・動植物 精密機械
箱・美術品の保存・船舶・車載などの特殊用途に使用すると、それらの家財や商品の品質が低下する原因になります。

 禁止

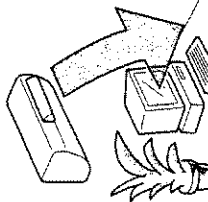

頭髪や、体を乾かすために使用しない。
「低温やけど」の恐れがあります。

 禁止



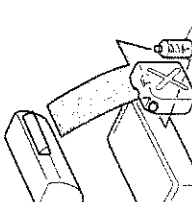

可燃性ガスを近くに置かない。
万一、ガスが漏れて周囲に溜まると発火し爆発する原因になります。

 禁止

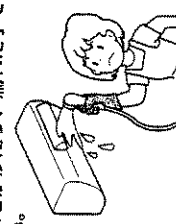
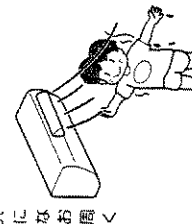
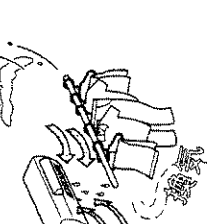
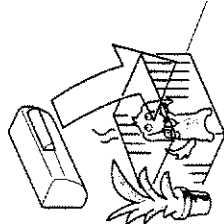
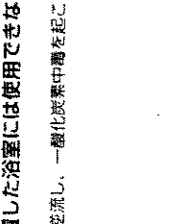

安全上のご注意

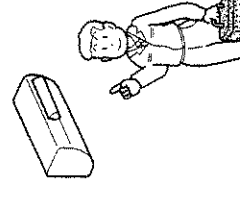
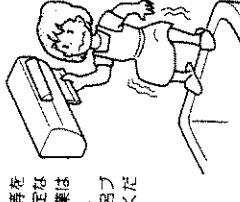
<p>警告</p> <p>ルーバーや、フロントカバーに洗濯物をぶらさげない。 ケガや機器類損傷の原因になります。</p>  <p>禁止</p>	<p>本体に、お湯や水をかけたり、濡れた手でさわったりしない。 感熱や、機器の故障の原因になります。</p>  <p>禁止</p>	<p>長時間にわたり温風や送風を身体に直接当てない。 【脱水状態】になったり、【低温やけど】の原因になります。特に体力のない幼児、お子様、お年寄りには、周りの方が十分注意してください。</p>  <p>禁止</p>	<p>洗濯物を干したままでの換気運転はしない。 寒い時期で凝露水が滴下する場合があります。</p>  <p>禁止</p>
<p>警告</p> <p>作動中に、フロントカバーをはずしたり、指や棒を入れない。 内部でファンが高速回転しているので、ケガや、やけどの原因になります。</p>  <p>禁止</p>	<p>自分で設置工事をしない。 工事に不備があると、水漏れや感電、火災の原因になります。工事については必ずお買い上げの販売店または、震寄りの東邦ガス営業所、サービスセンターにご相談ください。</p>  <p>禁止</p>	<p>動植物に温風や送風を直接当てない。 動植物に直接風が当たると悪影響を及ぼしますので避けてください。</p>  <p>禁止</p>	<p>内装式風呂を設置した浴室には使用できない。 排気ガスが浴室内に逆流し、一酸化炭素中毒を起すことがあります。</p>  <p>禁止</p>

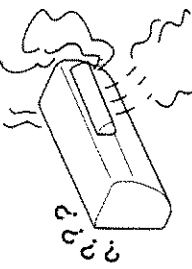
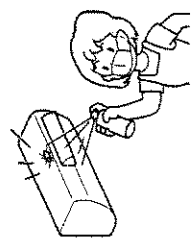
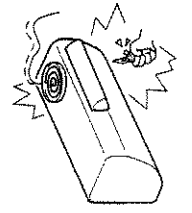
<p>警告</p> <p>自分で移動再設置・分解・修理・改造はしない。 移動再設置や修理・改造する場合はお買い上げの販売店または震寄りの東邦ガス営業所、サービスセンターにご相談ください。</p>  <p>分解禁止</p>	<p>注意</p> <p>フィルターの掃除を行う時は、不安定な足元では作業しない。 すべりやすいスリッパ等をはいての作業や、不安定な踏台を持ち込んでの作業は転倒の原因になります。また、浴槽の縁や、風呂ブタの上にも乗らないでください。</p>  <p>禁止</p>	<p>注意</p> <p>化粧品類は浴室に放置しない。 クリーム・ゼリー状の化粧品類は人体の体温になりみ易くなるように作っているため、それ以上の温度になると蒸発の原因となります。</p>  <p>化粧品を放置しない</p>
<p>警告</p> <p>異常な時(こげ臭いなど)は運転を中止する。 異常のまま運転を続けると感電や火災の原因になります。お買い上げの販売店または震寄りの東邦ガス営業所、サービスセンターにご相談ください。</p>  <p>運転を中止する</p>	<p>注意</p> <p>本体にカビとり剤、殺虫剤などを吹きかけない。 火災や、故障、サビの原因になります。</p>  <p>禁止</p>	<p>注意</p> <p>プラスチック部品を多く使っているので火気は近づけない。 火災や、故障の原因になります。</p>  <p>禁止</p>

安全上のご注意

注意

フィルタを外して作動させない。
ケガや、機器の故障の原因になります。

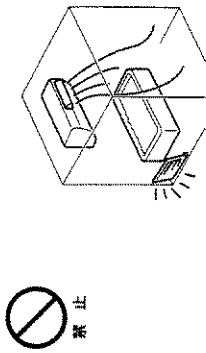

本体の上に物を乗せない。
落下した場合、ケガの原因になります。

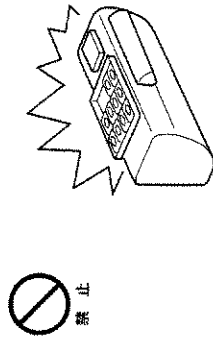

アースが正しく設置されているか確認する。
アース線は、ガス管、水道管、避雷針、電話のアース線には接続しないでください。アース線が不完全な場合は感電することがあります。

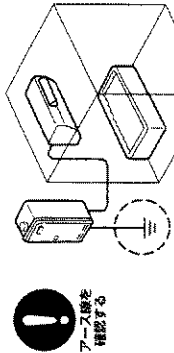

長期間使用しない場合は、リモコンの電池を外す。
電池が液もれし、リモコンが故障する恐れがあります。

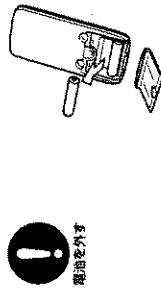

冬期には熱源機、浴室暖房乾燥機とも電源コードを抜かない。
凍結予防運転ができなくなり機器が故障することがあります。

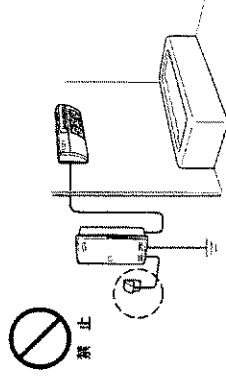

リモコンにお湯や水をかけない。
リモコンは水滴がかかっても内部へ侵入しない防滴タイプですが、故害にお湯や水をかけないようにしてください。リモコンの故障や寿命を短くする原因となります。

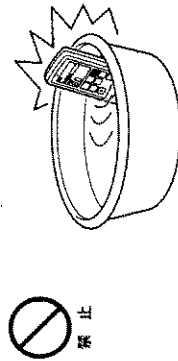

浴室暖房乾燥機のしくみ

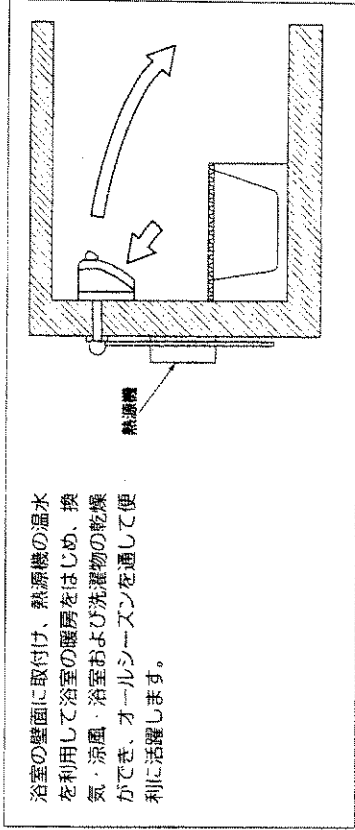

浴室暖房乾燥機システム系統図

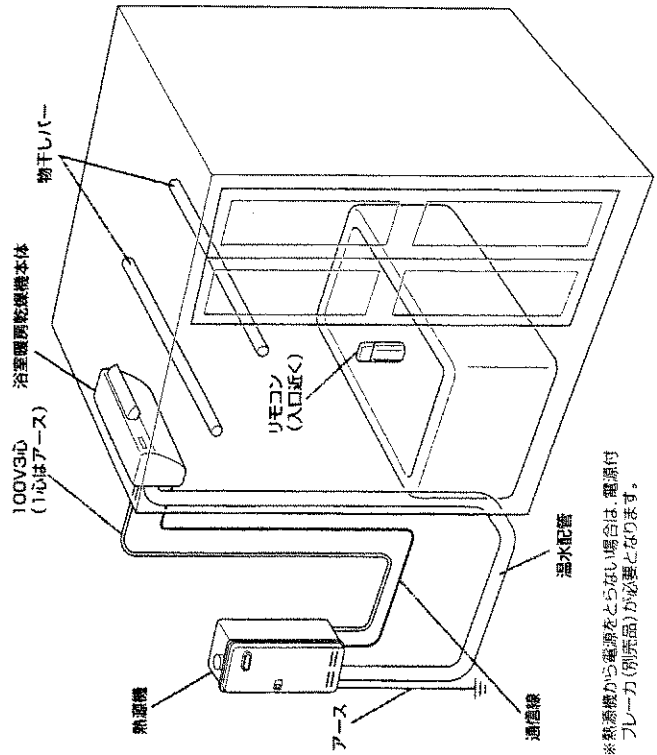

*熱源機から電源をとらない場合は、電源付ブレーカ(別添品)が必要となります。

各部の名称とはたらき

本体

本体表示部

予約ランプ 予約暖房運転の待機中は橙色に点灯します。

リモコン受光部 予約 運転 給水

●●●●●●
●●●●●●

運転/給水ランプ

運転中は緑色に点灯します。
 緑色点滅時：機器本体の異常です。
 赤色点灯時：暖房温水の不足です。
 赤色点滅時：熱源機の異常です。
 (上記の状態になった場合は、20ページの「故障かな?」をよくお読みください。)
 ※熱源機エラー表示対応熱源機に接続した場合(熱源機の種類によっては異常をランプで表示)しない場合もあります。

換気ファン

温風吹出口(ルーバー)

※洗濯物の乾燥や浴室の暖房が効果的に行えるよう、角度を上下左右に手動で変更することができます。
 ※角度を変更させる際には、足元に十分注意してください。

上下調節 温風吹出口の端を持ち、調節してください。
 ※調節は下向きでご使用ください。

左右調節 ルーバーを左右に変え調節してください。
 ※ルーバーを、回転しすぎたり、強く引っ張らないでください。

本体暖房運転スイッチ

吸込口グリル

フィルター

※フィルターの取外し、取り付けの際には、順、足元に十分注意してください。
 ※フィルターの掃除は1ヶ月に1回程行ってください。(P19ページ)

凍結予防運転

- 気温が低くなった時の、温水配管の破損を防止する為、浴室暖房乾燥機が停止中でも自動的に熱源機内蔵の温水循環ポンプを運転し、配管内に温水を循環させます。
- 冬期には、熱源機、浴室暖房乾燥機とも電源を切らないでください。凍結予防運転がきなくなり機器が破損することがあります。(詳しくは、熱源機の取扱説明書をご覧ください。)

リモコン

送信部

運転モード表示部

※右のイラストは説明のためのもので、実際の運転状態を示すものではありません。

電池消費表示

この表示が出たら電池を交換してください。(P9ページ)

停止ボタン

各モードの運転停止およびエラー停止の解除に使用します。

涼風ボタン

涼風運転時に使用します。(P13ページ)

換気ボタン

換気運転時に使用します。(P14ページ)

時間設定ボタン

各モードの時間設定に使用します。

温度設定ボタン

暖房運転時の温度設定に使用します。(P10ページ)

乾燥ボタン

衣類乾燥・浴室乾燥時に使用します。(P15ページ)

暖房ボタン

暖房時に使用します。(P10ページ)

予約暖房ボタン

予約暖房時に使用します。(P11ページ)

暖房ボタン

暖房時に使用します。(P10ページ)

乾燥ボタン

衣類乾燥・浴室乾燥時に使用します。(P15ページ)

温度設定ボタン

暖房運転時の温度設定に使用します。(P10ページ)

リモコンくさり

万一、リモコンを落としてしまった時、破損を防止する為のくさりです。

ご使用方法

リモコンの準備

●電池の交換

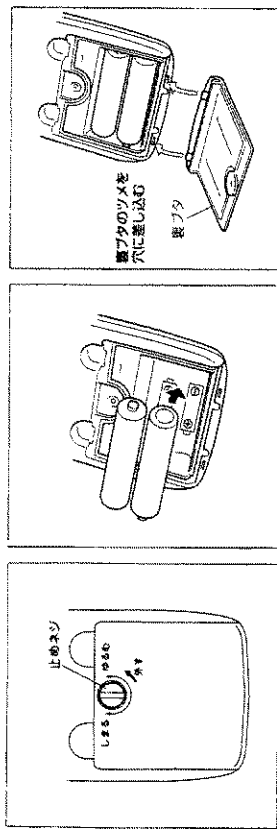

(1) 蓋プタ止めネジをコイン等で外し、開けてください。
 (2) 乾電池(単3乾電池2本)を入れる。(3) 蓋プタのツマを本体穴に差し込み、蓋プタを閉じ、止めネジで確実に締め閉じます。

▲注意

※リモコン表示部に「」が表示されたときは、乾電池を交換してください。「」が表示されても、しばらくの間使用できる場合があります。(8ページ「電池消耗表示」を確認してください)
 ※乾電池は、、 を確認しセットしてください。リモコン本体に表示してある、 の方向に合わせて電池を入れてください。
 ※電池交換の際は、2本とも新しい乾電池に交換してください。
 ※裏プタを外す際は、リモコン裏面の水滴を拭きとってから外してください。又、閉じる時も裏プタの内側の水滴を十分に拭きとってから閉じてください。
 ※アルカリ電池とマンガン電池を併用しないでください。

●リモコンホルダーへの着脱

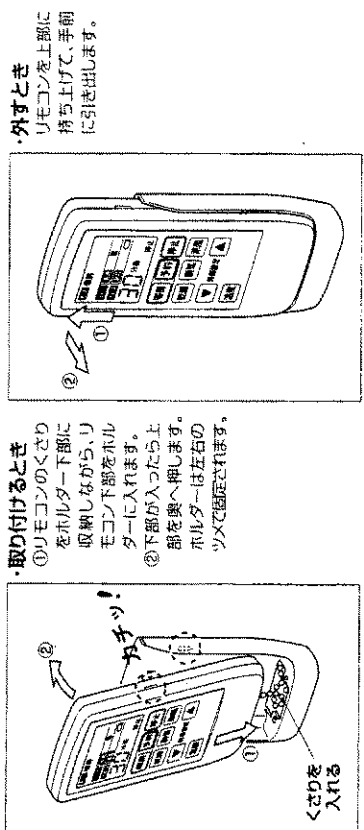

・取り付けるとき
 ①リモコンのくさりをホルダー下部に吸着しながら、リモコン下部をホルダーに入れます。
 ②下部が入ったら上部を奥へ押し込み、ホルダーは左右のツマで固定されます。

・外すとき
 リモコンを上部に持ち上げて、手前に引き出します。



暖房運転をするときは

- 冬の一番風呂のように浴室が冷えている場合には、入浴前に暖房運転をしていたと、室温により浴室内を暖め、入浴時に感じる肌寒さをやわらげることができます。
- 浴室の窓とドアを開けてください。

●運転

リモコンを機器本体に向けて

1 **暖房ボタン**を押します。
 プザーが「ヒッ」と鳴り、機器の運転ランプが緑色に点灯し運転がスタートします。

2 **暖房ボタン**を押して、風速を切り替えます。
 ●風速は右のように切り替わります。
 ●運転開始時は毎回自動運転になります。

風速	内容	おやすみの使い方の目安
自動	浴室内の温度を自動調節します。	入浴前か入浴中の暖房
弱	浴室をゆっくり暖めます。	入浴前の暖房
強	運転開始時は毎回自動運転になります。	入浴中の暖房

3 **温度調節ボタン**で浴室内の温度を設定します。
 ●温度設定は右のように切り替わります。「」に「高」「低」が表示され、温度が上がり下がります。温度が上がりすぎると「」は「低」で表示されます。

4 **時間設定ボタン**で、運転時間をタイマー設定します。
 ●設定時間は次のように切り替わります。
 5分・(5分刻み)→1時間・(0.5時間刻み)→6時間
 ※押し続けることで、連続して変更できます。
 ●運転開始時は、前回の暖房運転のタイマー時間になっています。(予約暖房運転のタイマー時間ではありません。)
 ●2~3分後に、通風が吹き出して、暖房運転が終了します。

●**停止**
 ●タイマー時間が終了すると運転ランプが消灯し、約1分後に停止します。
 ●運転途中で**停止**の場合は、**停止ボタン**を押すか、本体暖房運転スイッチのヒモを1回引きます。プザーが「ヒッ」と鳴り、停止します。

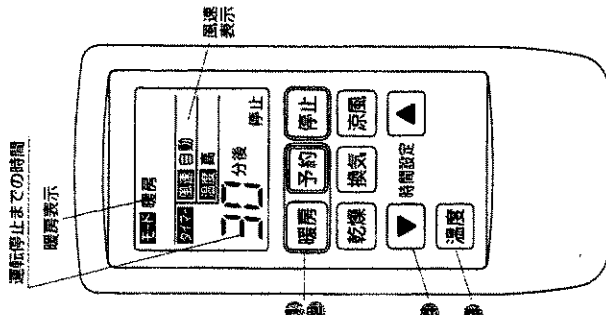

お知らせ

- 暖房運転には冷風防止機能があり、温水の温度が十分に上がるまでは風が出ません。
- 「」を逆側外向きにすると、浴室全体が暖まりやすくなります。
- リモコン表示は運転の残り時間の目安を表示しています。タイマー時間が終了したあと、機器本体の運転は、機器を操作しなくても自動的に運転が終了して約1分後に停止します。
- 運転モードを変更する場合は、リモコンを機器本体に向けて、変更したい機能のボタンを押すことにより、新しい機能の運転が開始されます。
- 運転開始時の風速は、時間設定ボタンを押して残りの運転時間を設定します。
- 暖風吹き出し方式による暖房です。浴室内上下の温度差により、浴室がより暖かくなります。
- 入浴中に暖房運転をした場合、通風が運転機本体にあたるため肌寒く感じられることがあります。また、運転音が周囲の壁に反響してより大きく感じられます。
- 浴室が冷え続けている場合は、入浴前にあらかじめ暖房運転をされることをおすすめします。

ご使用方法

予約暖房運転をするときは

● 冬場など寒い時期、入浴前に浴室を暖めたい時は、入浴時間に合わせて予約暖房をセットすると自動的に暖房運転を行います。

● 浴室の窓とドアを開けてください。

予約暖房運転(例)

(今から6時間後に暖房運転をスタートさせる場合)

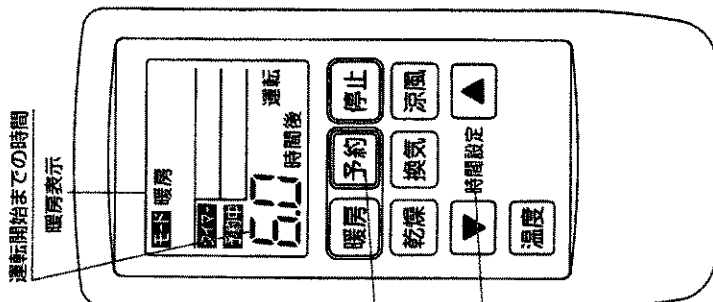

(予約待機中の表示例)

● 予約のしかた

リモコンを機器本体に向けて

1 **予約** 予約ボタンを押します。プザーが「ピッ」と鳴り、機器の予約ランプが青色に点灯します。

2 **時間設定** 時間設定ボタンで、予約待機時間を **6.0** に設定します。

- 予約待機時間は次のように切り替わります。
5分～(5分刻み)→1時間～(0.5時間刻み)→10時間～(1時間刻み)→12時間
※押し続けると、連続して変更できます。
- 運転開始時は、前回の予約暖房運転のタイマー時間となっています。(暖房運転のタイマー時間はありせん。)
- 約10秒後にタイマー時間表示の点滅が終わり、確定します。(それまで他のボタンを押さないでください。)

● 予約の解除方法

- 予約待機中に **予約** 予約ボタンを押すか、本体暖房運転スイッチのヒモを1回引きます。プザーが「ピッ」と鳴り、予約運転解除になります。(停止ボタンを押しても予約は解除できません。)
- 設定時間が経過すると、暖房運転(風速、自動、温度、高)を開始します。
- 予約ランプが消灯し、運転ランプが青色に点灯します。
- 予約暖房の運転時間を設定する場合は、暖房運転を開始してから **時間設定** ボタンで、予約暖房時間を設定します。(5分～6時間：10ページの1暖房運転をするときは①②の操作を行ってください。)
- 予約暖房の運転時間は、運転開始時は2時間の設定になっています。(運転時間の設定は、暖房運転が始まってから行ってください。予約待機中は運転時間の設定はできません。)

● 予約運転の停止

● タイマー設定時間が経過すると運転ランプが消灯し、約1分後に停止します。

● 運転途中での停止

● 途中で停止する場合は **停止** 停止ボタンを押すか、本体暖房運転スイッチのヒモを1回引きます。プザーが「ピッ」と鳴り、すぐに停止します。

● お知らせ

- リモコン表示は予約待機時間中は運転開始までの残り時間を、暖房運転中は暖房運転の残り時間の目安を表示しています。
- 運転モードを変更する場合は、リモコンを機器本体に向けて、変更したい機能のボタンを押すことにより、新しい機能で運転が開始されます。
- 運転時間を変更する場合は、時間設定ボタンを押して残りの運転時間を設定します。
- 予約待機中に暖房または、他の機能を運転する時は、運転したい機能のボタンを押して運転します。停止ボタンを押すと停止し、予約待機の表示に戻ります。運転中に予約待機時間が経過すると予約暖房運転に切り替わります。
- 予約待機中に本体暖房運転スイッチのヒモを引くと予約運転が解除されます。
- 予約待機中で他モード運転中の時は、予約内容の変更(設定時間の変更)はできません。変更する際は、1度予約を解除し再度予約し直してください。(運転中に解除、再度予約をすることができません。)
- 浴室が冷えすぎている場合の入浴前の暖房は、最初のタイマー運転をされることをおすすめします。短い時間では浴室内の冷えが十分暖まらないうちがあり、肌寒く感じられることがあります。

ご使用方法

涼風運転をするときは

- 涼風は…**
- 夏場など暑い時期に涼風運転をすると、送風と換気により、浴室内の湿度が下がりが快速に入浴することができます。

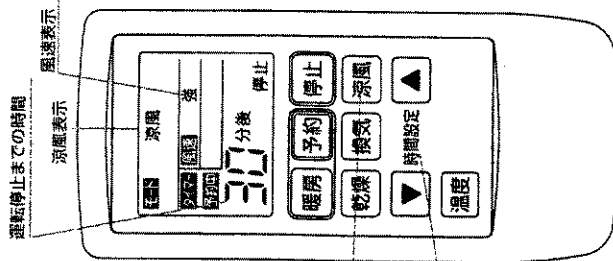

- 運転**
- リモコンを機器本体に向けて
- 1** **涼風** ボタンを押します。プザーが「ピッ」と鳴り、機器の運転ランプが緑色に点灯し運転がスタートします。
 - 2** **涼風** 涼風ボタンを押して、風速を設定します。●風速は右のように切り替わります。●運転開始時は毎回強運転になります。
 - 3** **時間設定** ボタンで、運転時間をタイマー設定します。●設定時間は次のように切り替わります。5分→(5分刻み)→1時間→(0.5時間刻み)→10時間→(1時間刻み)→12時間 ※押し続けると、連続して変更できます。●運転開始時は、前回の涼風運転のタイマー時間になっています。
- 停止**
- タイマー時間が終了すると運転ランプが消灯し、停止します。

- 運転途中での停止**
- 途中で停止する場合は **停止** ボタンを押すか、本体電源スイッチのヒモを1回引きます。プザーが「ピー」と鳴り、停止します。

お知らせ

- リモコン表示は運転の残り時間を表示しています。タイマー時間が終了したあと、停止します。
- 運転モードを変更する場合は、リモコンを機器本体に向けて、変更したい機能のボタンを押すことにより、新しい機能で運転が開始されます。
- 運転時間を変更する場合は、時間設定ボタンを押して残りの運転時間を設定します。



換気運転をするときは

- 換気は…**
- 通常の換気扇としてご使用いただけます。
 - 浴槽に水、またはお湯が残っている時は、必ず浴槽にフタをしてください。

準備

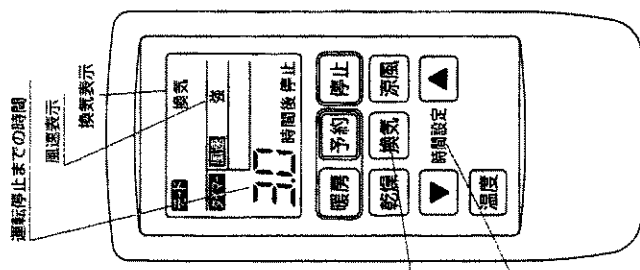

- 運転**
- リモコンを機器本体に向けて
- 1** **換気** ボタンを押します。プザーが「ピッ」と鳴り、機器の運転ランプが緑色に点灯します。
 - 2** **換気** 換気ボタンを押して、風速を設定します。●風速は右のように切り替わります。●運転開始時は毎回強運転になります。
 - 3** **時間設定** ボタンで、運転時間をタイマー設定します。●設定時間は次のように切り替わります。5分→(5分刻み)→1時間→(0.5時間刻み)→10時間→(1時間刻み)→12時間 ※押し続けると、連続して変更できます。●運転開始時は、前回の換気運転のタイマー時間になっています。●風速「微」を選択した時は、連続換気運転になります。運転時間の設定はできません。
- 停止**
- タイマー時間が終了すると15分間送風運転をします。その後運転ランプが消灯し、停止します。

- 運転途中での停止**
- 途中で停止する場合は **停止** ボタンを押すか、本体電源スイッチのヒモを1回引きます。プザーが「ピー」と鳴り、停止します。

お知らせ

- リモコン表示は運転の残り時間を表示しています。換気運転終了後は、機器本体内のカビ防止の為、15分間送風運転をします。
- 運転モードを変更する場合は、リモコンを機器本体に向けて、変更したい機能のボタンを押すことにより、新しい機能で運転が開始されます。
- 運転時間を変更する場合は、時間設定ボタンを押して残りの運転時間を設定します。
- 入浴後は浴室内と機器本体内のカビ防止の為、換気運転を行ってください。

ご使用方法



乾燥運転をするときは

- 洗濯物を乾かすことができる他、浴室を乾燥させ、カビの発生などを抑えることができます。
- 浴室の内部が水でぬれている時は、あらかじめ換気するか、雑巾などで拭き取ってください。(水滴が付いたまま乾燥すると、乾燥時間が長くなります。)
- 浴槽にフタをしてください。(お湯が残っていないくても、フタをした方が、早く乾燥できます。)
- 洗濯物は、17ページの「上手な衣類乾燥のしかた」を参考に干してください。
- 浴室の窓とドアを閉めてください。(浴室に設けられている給気口は開けておいてください。)

乾燥は...

準備

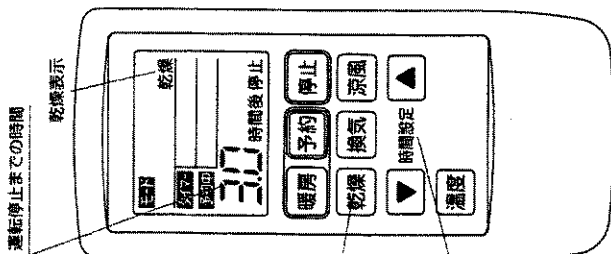

(運転中の表示例)

●運転

- リモコンを機器本体に向けて
- 乾燥/乾燥ボタンを押します。プザーが「ビッ」と鳴り、機器の運転ランプが緑色に点灯し乾燥運転がスタートします。
- 乾燥ボタンを押して、乾燥モードを設定します。モードは右のように切り替わります。**乾燥 1ゆっくり乾燥**
※ゆっくり乾燥については18ページを参照してください。
- 運転開始時は毎回乾燥モードになります。
- 時間設定ボタンで、運転時間をタイマー設定します。
乾燥の場合: 5分~(5分刻み)→1時間~(0.5時間刻み)→10時間~(1時間刻み)→12時間
ゆっくり乾燥の場合: 4時間~(0.5時間刻み)→10時間~(1時間刻み)→12時間
※押し続けると、連続して変更できます。
- 運転開始時は乾燥、ゆっくり乾燥は各々のモードでの前回のタイマー時間になっています。
- 乾燥モードの場合2~3分後に、涼風が出ることを確認してください。(ゆっくり乾燥時は、涼風運転からスタートとなりますので涼風はすぐ出ません。)

●停止

- タイマー時間が終了すると運転ランプが消灯し、約1分後に停止します。

●運転途中での停止

- 途中で停止する場合は**停止**ボタンを押すか、本体暖房運転スイッチのヒモを1回引きます。プザーが「ビッ」と鳴り、停止します。

お知らせ

- 運転中に洗濯物を追加すると、タイマー時間が終了しても十分乾燥しない場合があります。
- 洗濯物の種類や量、脱水状態、浴室の種類や大きさ、気温や湿度によって、タイマー時間が終了しても十分乾燥しない場合があります。再度乾燥運転をしてください。
- リモコン表示は運転の残り時間の目安を表示しています。タイマー時間が終了したあとと機器本体の運転は、機体を冷やす為にはしばらく継続してから(約1分後)停止します。
- 運転モードを変更する場合は、リモコンを機器本体に向けて、変更したい機能のボタンを押すことにより、新しい設定で運転が開始されます。
- 運転時間を必要とする場合は、時間設定ボタンを押して残りの運転時間を設定します。
- 乾燥に必要な時間は洗濯物の種類や量、脱水状態、浴室の種類や大きさ、気温や湿度などによって異なります。
- 衣類乾燥時は、洗濯物の温度が十分に当たるように、ルーバーの左右・上下角度を調節してください。(7ページ)

本体暖房運転スイッチの操作

本体暖房運転スイッチは...

- 入浴中にリモコンを使わずに暖房運転を開始したり、各機能の運転停止ができます。
- リモコンの故障時、電池切れの時などにも、暖房運転のみお使いいただけます。

●運転停止中に操作した時

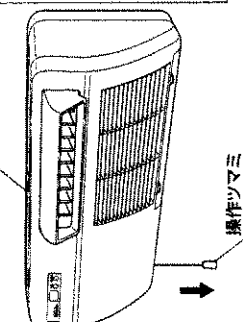

- 操作ツマミを持って、下に引れば、カチッと音がしたら手を離します。プザーが「ビッ」と鳴り、暖房運転がスタートします。
- 機器停止中に引いた時は次のように切り替わります。
→停止→暖房(風速強)→暖房(風速弱)
→暖房(風速強)→暖房(風速弱)
- ※本体暖房運転スイッチで暖房運転した場合、タイマー時間は1時間です。
- ※タイマー時間は風速を切り替える度に、更新されます。

●運転中に操作した時

- 暖房(リモコン)で運転した場合)乾燥・換気・涼風の各機能の運転中に引いた時は、その機能の運転が停止します。本体運転スイッチで運転した暖房運転については、上記の切り替わりとなります。

●予約運転待機中に操作した時

- 予約運転待機中に引いた時は、予約運転解除になります。

A 注意

- 操作ツマミは必要以上に強い力で引っ張らないでください。強い力で引くと機器内のスイッチを破損したり、ヒモが切れたりすることがあります。
- 運転停止した時は必ず機器が停止したかを、運転ランプの消灯で確かめてください。

お手入れのしかた

お手入れの前に、必ず運転を停止してください。

⚠ 注意

運転を停止し、機器の運転が止まったことを確かめてからお手入れをしてください。
お手入れは、安全な足元を確保してから行ってください。

●フィルタのお手入れ

1 フロントカバー内に収納されているフィルターの下部側の心臓を指でつまみ、下へ引き出して取り外してください。
●フィルターを落とさないよう、注意してください。破損する恐れがあります。
●お手入れは、ケガを防ぐためにも、手袋をはめて行うことをおすすめします。

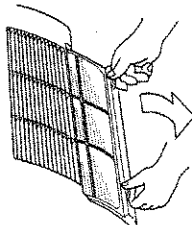

2 フィルターについているホコリは、掃除機を使って吸い取ってください。汚れひどい場合には、ぬるま湯がけげん液に浸して、軽く洗って乾かしてください。
●フィルターの取り外しやお手入れのとき、網の部分に無理な力を加えないでください。強く押えたり網が損傷する場合があります。
●フィルターは、必ず良く乾かしてから取り付けてください。また火にあぶったりして乾かさぬいようにしてください。

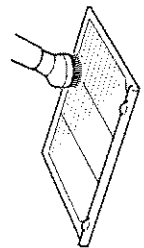

3 フィルターの取り付けは、取り外しの逆の順序で行ってください。

運転効率を保つために、フィルターのお手入れは、1ヶ月に1度くらい定期的にを行うようにしましょう。

●本体のお手入れ

本体の汚れは、やわらかい布でからぶきしてください。汚れが取れない場合は、ぬるま湯に浸し、よく洗ってふいてください。
●アルコール、ベンジン、シンナー、おがき粉、化学洗剤などは使わないでください。機器を傷めます。
●化学洗剤でこすったり、長時間接触させたままにしないでください。変質したりします。

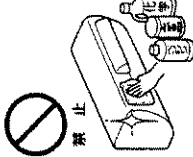

●リモコンのお手入れ

リモコンのお手入れは、水を使わずにからぶきしてください。
●リモコンは、ガラスクリーナーや化学洗剤などでふかないでください。

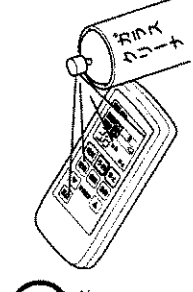

故障かな?と思ったら

状況	現象	原因	処置
暖房運転ができない。	暖房運転させても温風が出ない。	室温が設定温度まで上がっていない。 ●暖房温水の不足 ●ファン異常 ●熱動弁の異常 ●熱源機の異常	そのまましばらく待ってください。湯温が上がったら温風が出てきます。(2~3分) 熱源機の取扱説明書に従ってチェックしてください。 それでも直らない時は、お買い上げの販売店、または最寄りの東邦ガス営業所、サービスセンターへご連絡ください。
暖房能力が低下した。	温風は出ているが風が弱い。 温風は正常に出ている。	フィルターの目詰まり。 浴室のドア、窓が開いている。	フィルターの清掃。(●19ページ) ドア、窓を閉める。
乾燥運転ができない。	乾燥運転させても温風が出ない。	乾燥運転させても温風が出ない。 ●暖房温水の不足 ●ファン異常 ●熱動弁の異常 ●熱源機の異常	そのまましばらく待ってください。湯温が上がったら温風が出てきます。(2~3分) 熱源機の取扱説明書に従ってチェックしてください。 それでも直らない時は、お買い上げの販売店、または最寄りの東邦ガス営業所、サービスセンターへご連絡ください。
乾燥能力が低下した。	温風は出ているが風が弱い。 温風は正常に出ている。	フィルターの目詰まり。 浴室のドア、窓が開いている。 洗濯物に温風が当たっていない。	フィルターの清掃。(●19ページ) ドア、窓を閉める。 ルーバーの角度の調節。(●7ページ)
換気運転ができない。	換気ファンは回っていない。 換気ファンは回っていない。	浴室にお湯が残っていてフタが開いている。	お湯を抜くか、しっかりフタをする。
暖房能力が異常	換気ファンは回っていない。 運転時異常音が出る。	ファンの異常 扉下部のゆるみ ファンモーターの振動	お買い上げの販売店、または最寄りの東邦ガス営業所、サービスセンターへご連絡ください。
エラー表示が出る。	本体の運転/給水ランプが緑色に点滅する。 本体の運転/給水ランプが赤色に点滅する。 本体の運転/給水ランプが赤色に点灯する。	フィルターのガタツキ 浴室暖房乾燥機の異常。 熱源機の異常。 熱源機の暖房温水の不足。	フィルターをしっかりと挿入してください。 お買い上げの販売店、または最寄りの東邦ガス営業所、サービスセンターへご連絡ください。 熱源機の取扱説明書を読んで確認してください。
リモコンの異常	「停止」[時間設定]以外のボタンを押してもリモコンの液晶表示が出ない。 リモコン表示が変わらない。	リモコンの電池切れ。	リモコンの乾電池を交換してください。(●9ページ)

※以上の処理で直らない場合はお買い上げの販売店、または最寄りの東邦ガス営業所、サービスセンターへご連絡ください。

仕様・寸法図

仕様

品名	仕様
HBD-3100AUSK	
設置・構造	浴室専用 壁掛 設置
浴室適用サイズ	1坪以下の浴室
外形寸法	高さ250×幅540×奥行165(mm)
質量	6.6kg
乾燥方式	送風循環 吹出し式
電源	標準用電源(100V・20ℓ/分)
接続	AC100V 50/60Hz
送風	100V3心(アース1心)・送風機24V2心
乾燥	CHジョイント7A規格
乾燥	吹出し 4.5m ³ /分 排気 1.5m ³ /分
自動	吹出し 3.2m ³ /分 排気 1.2m ³ /分
初期	吹出し 3.7m ³ /分
初期	吹出し 4.1m ³ /分
初期	吹出し 2.9m ³ /分
初期	吹出し 4.1m ³ /分 排気 1.2m ³ /分
初期	吹出し 2.8m ³ /分 排気 1.0m ³ /分
初期	排気 1.5m ³ /分
初期	排気 1.0m ³ /分
初期	排気 0.7m ³ /分
乾燥	57W
乾燥	38W
乾燥	28W
乾燥	30W
乾燥	24W
乾燥	45W
乾燥	34W
乾燥	23W
乾燥	12W
乾燥	8W
消費電力	3.1kW(ΔT=60K)
60Hz	
電源	ワイヤレスリモコン 単3形乾電池2本、リモコンホルダー付
高出力(選別)	高さ1155×幅70×奥行20(mm)
リモコン	

寸法図

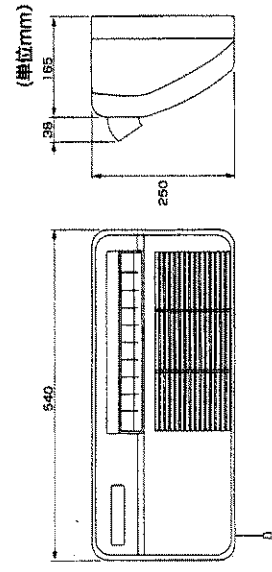

アフターサービス

アフターサービスについて

●サービスのお申し込み

20ページの「故障かな?と思ったら」の項を見て、もう一度ご確認ください。

▲警告



禁止

確認のうえ、それでも不具合がある場合、あるいは不明な場合はご自分で修理なさらないでお買い上げの販売店、または最寄りの東邦ガス営業所、サービスセンターへご連絡ください。
そのままご使用になりますと、故障や感電、火災の原因になります。

なお、ご連絡いただくときは、次のことをご知らせください。

- (1) 品名 (HBD-3100AUSK)
- (2) 型式名 (銘板表示のものRBH-W311KSN)
- (3) 故障または異常の内容 (できるだけくわしく)
- (4) お名前・ご住所・電話番号・道順 (できるだけくわしく)
- (5) 訪問ご希望日

●保証について

取扱説明書の裏表紙が保証書になっています。

・保証期間中は

保証書に記載のように、機器の故障について修理いたします。くわしくは、保証書をご覧ください。保証書を紛失されますと、無保証期間中であっても修理費を頂くことがありますので、大切に保管してください。

・保証期間経過後の故障修理について

お買い上げの販売店、または最寄りの東邦ガス営業所、サービスセンターにご相談ください。修理によって機能が維持できる場合は、お客様のご要望により有料修理いたします。

●補修用性能部品の最低保期間について

補修用性能部品の最低保期間は、当製品の製造打切後10年間となっております。なお、補修用性能部品とは、その製品の性能を維持するために必要な部品です。

●アフターサービスなどについて分らない時

お買い上げの販売店、または最寄りの東邦ガス営業所、サービスセンター (別添の「連絡先」一覧表ご参照) にお問い合わせください。

●点検整備のおすめ (有料)

長期間、安全快適にご使用いただくために定期的に (3年に1回程度) 「点検整備」を受けられることをおすすめします。

「点検整備」は、お買い上げの販売店、または最寄りの東邦ガス営業所、サービスセンターにご用命ください。(有料)

・「点検整備」の内容は、下記の通りです。

- ① 機能部品の点検、確認
- ② 掃除整備