

浴室暖房乾燥機

HBD-3301ACSK-J3
HBD-3301ACSK-J2

型式名 RBH-C331K3SN
型式名 RBH-C331K2SN



取扱説明書

保証書付 家庭用 BL認定品

品名

浴室暖房乾燥機 HBD-3301ACSK-J3
HBD-3301ACSK-J2

このたびは当社製品をお買い上げいただきまして誠にありがとうございます。
この保証書は東邦ガス供給区域内において、ご使用になる場合本保証書記載内容で
無料修理をお約束するものです。万一故障いたしましたときは、本書をご提示の
上、お買い上げの販売店もしくはもよりの営業所に修理をご依頼ください。

無料修理保証期間

本体 (お買い上げ日より) 2年 (熱交換器は3年)

保証期間中でありましても次の場合には有料修理といたします。

- (イ) 取扱説明書によらないでご使用になり故障した場合
- (ロ) お買い上げ後の取付場所の移動、落下等による故障および損傷
- (ハ) 火災、天災、地震等による故障、その他不可抗力による故障
- (ニ) お買い上げの店、あるいは変更等による故障、その他不可抗力による故障
- (ホ) 機器に表示してある以外の電源でご使用のため改造された場合。ただし、当社都合の場合はのぞきます。
- (ヘ) 一般家庭用以外で使用された場合の故障および損傷
- (ト) 本書を紛失された場合

お買い上げ日 平成 年 月 日

販売店 (住所・店名) 電話 () -

保証責任者 東邦ガス株式会社 名古屋市中村区桜田町19番地18号
電話 (052) 871-3511

修理記録

年月日	修理内容	サービス員印

お客さまへ

1. この保証書をお受取りになる時に販売年月日、販売店名が記入してあることを確認してください。
2. 本書は再発行いたしませんので紛失されないよう大切に保管してください。
3. 無料修理期間経過後の故障修理等につきましては取扱説明書をご覧ください。
4. この保証書によって、お客様の法律上の権利を制限するものではありません。
5. 無料修理やアフターサービス等について、ご不明の場合はお買い上げの販売店、またはもよりの東邦ガス営業所・サービスセンターにお問い合わせください。

もくじ

- 機能と特長・システム系統図…………… 1
- 安全上のご注意…………… 2
- おねがい…………… 6
- 各部の名称とはたらき…………… 7
- ご使用方法…………… 8
 - ・暖房運転をするときは…………… 8
 - ・予約暖房運転をするときは…………… 9
 - ・急速暖房運転をするときは…………… 11
 - ・乾燥運転をするときは…………… 12
 - ・涼風運転をするときは…………… 13
 - ・換気運転をするときは…………… 14
 - ・常時換気運転をするときは…………… 15
 - ・風向切替をするときは…………… 16
 - ・上手な衣類乾燥のしかた…………… 17
- お手入れのしかた…………… 19
- 安全装置が作動したときの処置…………… 20
- 故障かな?と思ったら…………… 21
- 仕様…………… 22
- 寸法図…………… 23
- アフターサービス…………… 24
- 保証書…………… 裏表紙

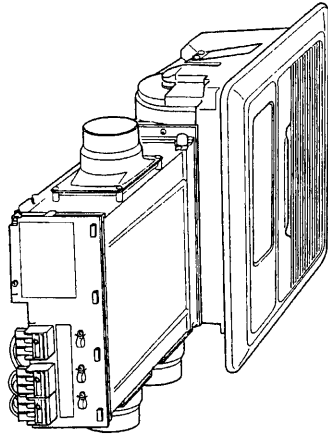

ご愛用の皆様へ

- このたびは、浴室暖房乾燥機をお買い上げいただきまして、ありがとうございます。
- ご使用になる前にこの取扱説明書をお読みいただき安全に正しくお使いください。
- 幼いお子様にはさわらせてください。
- この取扱説明書の裏表紙が保証書になっています。内容をよくご確認のうえ、大切に保管してください。
- 取扱説明書を紛失した場合は、お買い上げの販売店、またはもよりの東邦ガス営業所・サービスセンターにて再購入してください。
- この機器は国内専用です。海外で使用しないでください。
- この機器は家庭用です。業務用のような使い方をされますと著しく寿命が縮まります。

機能と特長・システム系統図

機能と特長

この温水式浴室暖房乾燥機は、寒い時期の浴室暖房により入浴を快適にしたり、浴室を衣類乾燥室として有効に使うことができます。しかも、湯水循環方式のため、安全にお使いいただけます。



寒い時期、入浴前に浴室を暖めます。

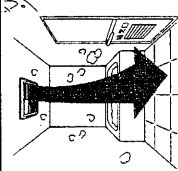

〈ACSK-J3タイプの場合〉
浴室、脱衣室とトイレの換気を行います。

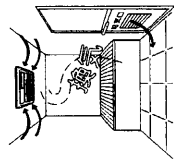

〈ACSK-J2タイプの場合〉
浴室と脱衣室またはトイレの換気を行います。



送風と換気により、暑い時期の入浴を快適にします。

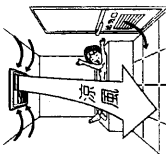

洗濯物を乾かす他、浴室を乾燥させることができます。

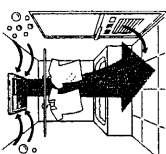

〈ACSK-J3タイプの場合〉
浴室、脱衣室とトイレから連続して少風量の換気を行います。

〈ACSK-J2タイプの場合〉
浴室と脱衣室またはトイレから連続して少風量の換気を行います。

システム系統図

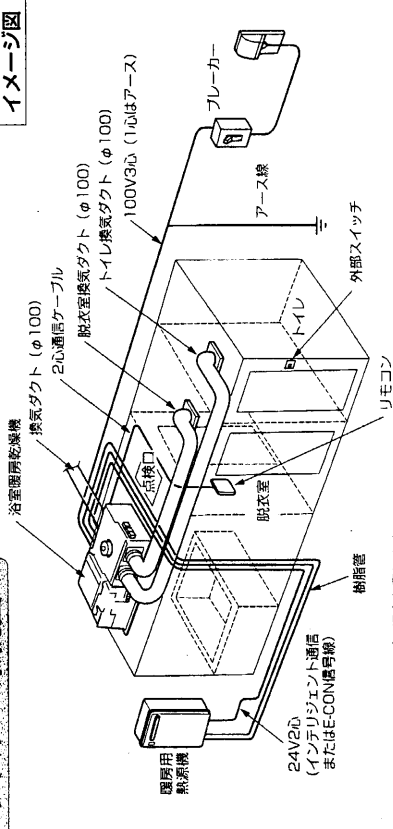

*イラストはACSK-J3タイプの場合を示します。ACSK-J2タイプの場合は、脱衣室またはトイレのどちらかの換気系統になります。

安全上のご注意

安全上のご注意

この取扱説明書および製品への表示では製品を正しくお使いいただき、あなたや他の人々への危害や財産への損害を未然に防止するために、いろいろな絵表示をしています。その表示と意味は次のようになっています。内容をよく理解してから本文をお読みください。

表示	意味
	この表示を無視して誤った取り扱いをすると、人が死亡または重傷を負う可能性、または火災の可能性が想定される内容を表しています。
	この表示を無視して誤った取り扱いをすると、人が障害を負う可能性や物的損害のみが発生が想定される内容を表しています。

絵表示について次のような意味があります。

- 一般的な危険、警告・注意
- 一般的な禁止
- 必ず行う

警告

物干バーにぶらさがったり、異常に重いものを干したりしない。

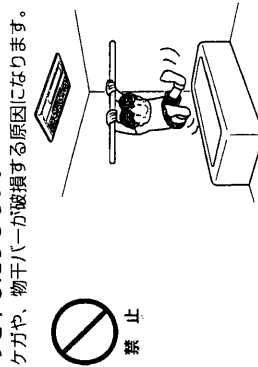

自分で設置工事をしてはならない。工事に不備があると、水漏れや感電、火災の原因になります。工事については必ずお買い上げの販売店またはもよりの東邦ガス営業所・サービスセンターにご相談ください。

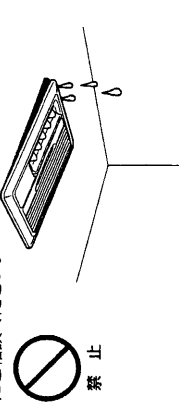

頭髮や、体を乾かすために使用しない。【脱水症状】「低温やけど」の恐れがあります。

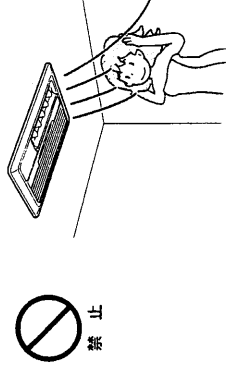

自分で移動再設置・分解・修理・改造はしない。移動再設置や修理・改造する場合はお買い上げの販売店またはもよりの東邦ガス営業所・サービスセンターにご相談ください。

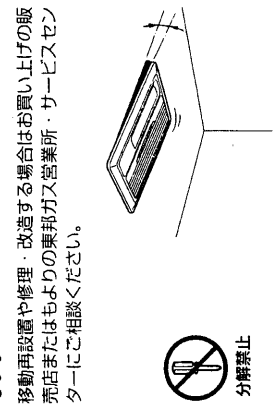

安全上のご注意

警告

可燃性ガスを近くに置かない。
万一、ガスが漏れて周囲に溜まると発火し爆発する原因になります。

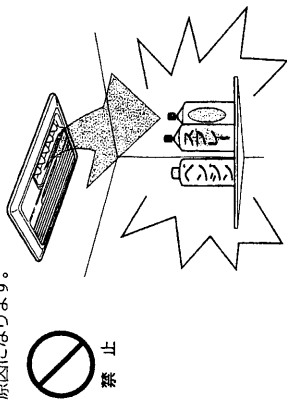

長時間にわたり温風や送風を身体や動植物に直接当てない。

「脱水症状」になったり、「低温やけど」の原因になります。特に体力のない病気の方、乳幼児、お子様、お年寄りには、まわりの方が十分注意してください。また、動植物に直接風が当たると悪影響を及ぼしますので避けてください。

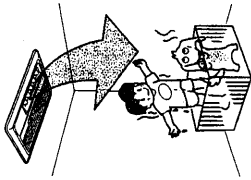

地震、火災など緊急の場合は、あわてず、すみやかに、運転を止めてブレーカーを「OFF」にする。
思わぬ事故の原因になります。



異常なとき（こげ臭いなど）は運転を止めてブレーカーを「OFF」にする。
異常のまま運転を続けると感電や火災の原因になります。お買い上げの販売店またはもよりの東邦ガス営業所・サービスセンターにご相談ください。



CF式、FE式風扇との併設禁止。
浴室内または浴室に隣りあわせている脱衣室などに、CF式、FE式の風呂釜や給湯機が設置してある場合は、本体を取り付けできません。
排気ガスが浴室内に逆流し、一酸化炭素中毒を引きおそれがあります。



注意

ルーバーや、フロントパネルに洗濯物をぶらさずケガや機器損傷の原因になります。

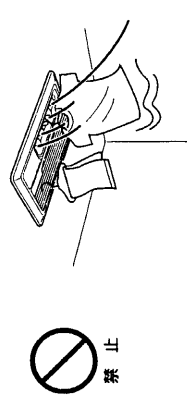

作動中に、フロントパネルをはずしたり、指や棒を入れない。
内部でファンが高速回転しているため、ケガや、やけどの原因になります。

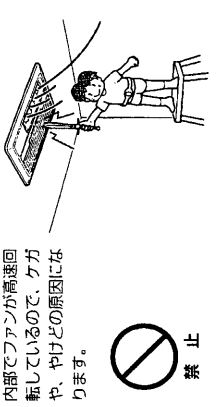

やけどに注意
腐食、乾燥の運転中や運転直後は温風吹出口が高温になっているので手をぶれないでください。やけどのおそれがあります。

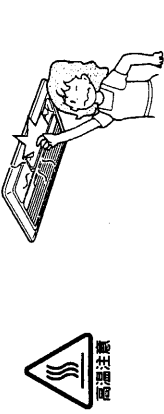

化粧品類は浴室に放置しない。
クリーム・ゼリー状の化粧品類は人体の体温になじみ易くなるように作っているため、それ以上の温度になると変質の原因となります。

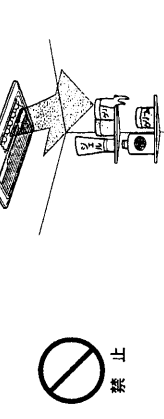

プラスチック部品を多く使っているので火気は近づけない。
火災や、故障の原因になります。

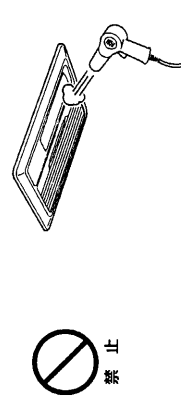

エアフィルタを外して作動させない。
ケガや、機器の故障の原因になります。

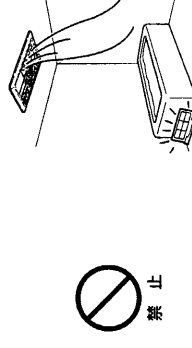

アース線が正しく接地されているか確認する。
アース線は、ガス管、水道管、避雷針、電話のアース線には接続しないでください。アース線が不完全な場合は感電することがあります。

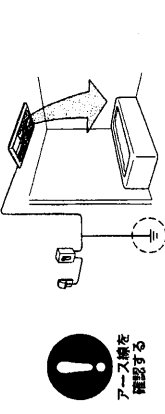

エアフィルターの掃除を行う時は、足元に注意して作業する。
持ち込みでの作業は転倒の原因になります。また洗槽の縁や、風呂蓋の上にも乗らないでください。

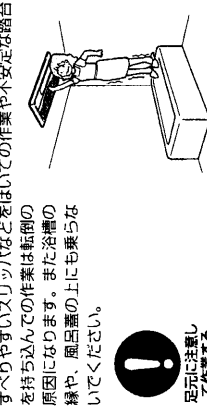

安全上のご注意

⚠️ 注意

一般家庭用以外の目的に使わない。

食品、動植物、精密機械、美術品の保存・船舶、車載などの特殊用途に使用すると、それらの素材や商品の品質が低下する原因になります。

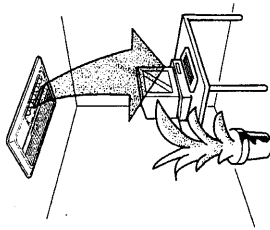

禁止

ドライクリーニング処理のものは乾燥は避ける。

衣類などの収縮の原因になります。



禁止

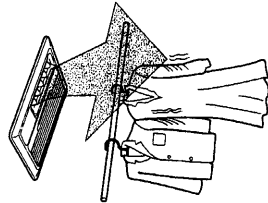

本体を掃除するときは運転を止める。

ファンが高速回転しているので、ケガの原因になることがあります。



運転を中止する

本体にカビとり剤、殺虫剤などを吹きかけない。

プラスチック部品、割れ、機器の故障、サビや火災の原因になります。



禁止

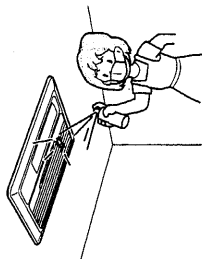

冬期には熱源機、浴室暖房乾燥機とも電源コードを抜かない。

凍結予防運転がでさなくなると機器が破損することがあります。



電源コードを抜かない

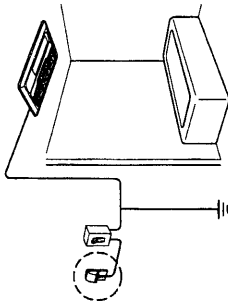

長期間ご使用にならない時でやむを得ず電源を切る場合は、凍結予防措置が必要となります。

凍結予防については、お買い上げの販売店またはもよりの東邦ガス営業所・サービスセンターにご相談ください。

(冬期に長期間ご使用にならない場合にも電源を切らないでください。)

洗濯物を干したままでの換気運転はしない。

寒い時期で結露水が滴下する場合があります。



禁止

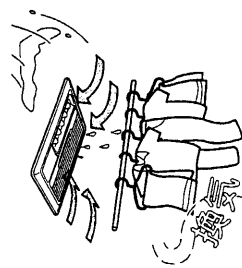

おねがい

おねがい

- この製品専用の付属品あるいは指定のもの（別売部品）以外は使用しないでください。
- お手入れのときは、手袋などで指先を保護し、停止後冷えていることを確認してから行ってください。
- ルーバーおよびエアフィルターをふさいだりしないでください。機器の故障の原因となります。
- 各居室に設けられている給気口を閉じると、換気不足になることがあります。
- ルーバーの吹き出し方向は、必ず洗濯物に温風があたる角度に調節してください。吹き出し角度によって乾燥時間が異なります。
- ルーバーの角度は必ずリモコンで調節してください。リモコンを使わずに調整すると、故障の原因になります。
- リモコンは、お子さまがいたずらしないよう注意してください。
- 雷が発生しているときはすぐに運転を止めて、ブレーカーを「OFF」にしてください。機器の故障の原因になります。
- 入浴後は換気運転を行ってください。水滴がついたまま長時間運転を行わないと、カビの発生原因となります。
- 発泡性入浴剤をご使用の場合、機器本体に入浴剤の色がつくことがあります。ぬれた布で拭き取れば落ちます。
- 各運転モードのボタンを押してから、機器が運転を開始するまで、数分かかります。
- 機器本体の運転中に換気ダクトを通して、吸気グリルより運転音が聞こえることがあります。
- 運転停止および運転モードが切り替わる時に、機器本体から数秒間コトコト音がすることがあります。これは機器本体内のダンパーの位置確認時の音であり異常ではありません。
- エアフィルターに水滴やほこりが付着した状態で機器を運転すると、吹出口よりファンのバサバサ音が発生することがあります。
- 入浴剤をご使用の場合、入浴剤の色がついた水滴がフロントパネルから落ちることがあります。

各部の名称とはたらき

本体

*本体のイラストはACSK-J3
タイプの場合を示す。

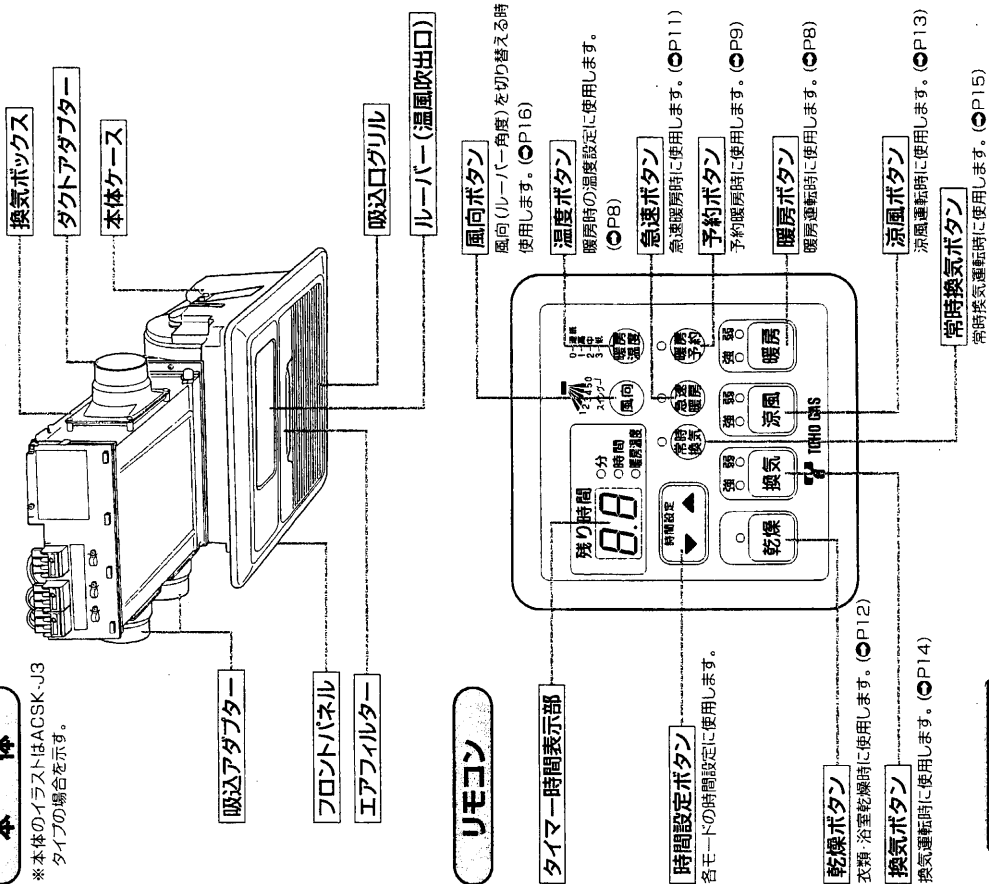

凍結予防運転

- 気温が低くなった時の、温水配管の破損を防止するため、浴室暖房乾燥機が停止中でも自動的に熱源機内蔵の温水循環ポンプを運転し、配管内に温水を循環させます。
- 冬期には、熱源機、浴室暖房乾燥機とも電源を切らないでください。凍結予防運転ができなくなり機器が破損することがあります。
(詳しくは、熱源機の取扱説明書をご覧ください。)

ご使用方法

暖房運転をするときは

暖房は… 準備

- 冬の一番風呂のように浴室が冷えている場合には、入浴前に暖房運転をしていたいただきますと、温風により浴室内を暖め、入浴時に感じる肌寒さをやわらげることができます。
- 浴室の窓とドアを閉めてください。

● 運転

- **暖房** 暖房ボタンを押すと、暖房(強)ランプが緑色に点灯します。
- **暖房** 暖房ボタンを押して、風速を設定します。
● 風速は次のように切り替わります。▶強▶弱▶停止
- 運転開始時は毎回強運転になります。
- **温度設定** 温度ボタンで浴室内の温度設定をします。
● 温度設定は右のように切り替わります。▶H0▶H1▶H2▶H3

表示	H0	H1	H2	H3
温度設定	連続	高	中	低

- 温度設定の表示は、温度ボタンを押すごとにタイマー時間表示部に5秒間表示されます。
- 運転開始時は前回の温度設定になっています。
- 温度が上がりにくい場合は「H0」、温度が上がらずの場合は「H3」でご使用ください。「H3」でも暑く、不快と感じる場合はご使用をお控えください。
- **時間設定ボタン**で、タイマー時間を設定します。
● 設定時間は次のように切り替わります。
5分▶(5分刻み)▶1時間▶(0.5時間刻み)▶6時間
※押し続けると、連続して変更できます。
- 運転開始時は、前回の暖房運転のタイマー時間になっています。
- 2~3分後に、温風が吹き出して暖房運転が始まります。

● 停止

- タイマー時間が終了すると暖房運転ランプは消灯し、約2分後に停止します。
- 途中で停止させたい場合は **暖房** 暖房ボタンを強運転時は2回、弱運転時は1回押ししてください。

ご使用方法

お知らせ

- 暖房運転には冷風防止機能があり、温水の温度が十分に上がるまでは風が出ません。
- リモコン表示は運転の残り時間を表示しています。タイマー時間が終了したあと機器本体の運転は、機器を冷やすためにしばらく運転してから(約2分後)停止します。
- 運転モードを変更する場合は、リモコン本体の変更したい機能のボタンを押すことにより、新しい機能で運転が開始されます。
- 運転時間を変更する場合は、時間設定ボタンを押して残りの運転時間を設定します。
- 温度吹き出し方式による暖房です。浴室内上下の温度差によって定着が寒く感じられることがあります。
- 浴室が冷え続けている場合は、入浴前にあらかじめ暖房強運転を長めにされることをおすすめします。暖房強運転では暖まるのが遅くなります。短い時間では浴室内の壁が十分暖まらない場合があります。肌寒く感じられることがあります。
- 入浴中に暖房運転をした場合、温風が直接身体にあたり肌寒く感じられることがあります。また、運転音が周囲の壁に反響してより大きく感じられます。入浴中は風速を弱、風向を体にあたらぬ方向へ切り替えてのご使用をおすすめします。風があたり不快と感じる場合はご使用をお控えください。
- 運転開始時や停止直後に「ピシッ」という音がしますが、これは温度変化に伴う熱膨張・収縮により発生するものです。一時的なものであり異常ではありません。

予約暖房運転をするときは

- **予約暖房は...** ● 冬場など寒い時期、入浴前に浴室を暖めたい時は、入浴時間に合わせて予約暖房をセットすると自動的に暖房運転を行います。
- **準備** ● 浴室の窓ヒドアを閉めてください。

予約暖房運転(例)

(今から6時間後に暖房運転をスタートさせる場合)

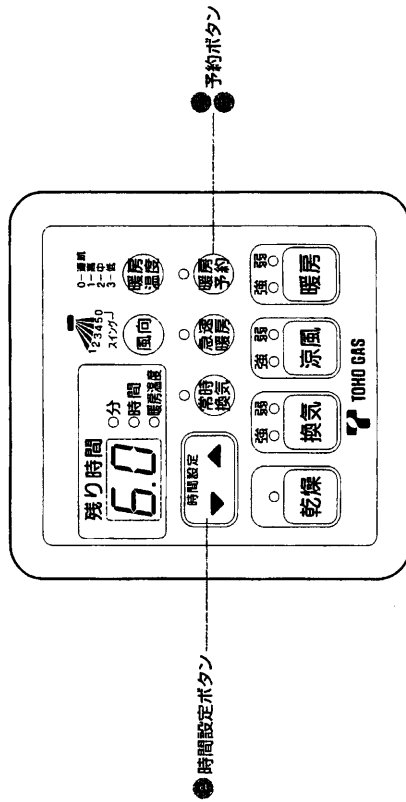

● 予約のしかた

- **予約** 予約ボタンを押します。予約ランプ(緑色)が点滅します。

● 時間設定ボタンで、残り時間を設定

- 予約待ち時間を**6.0**に設定します。
- 予約待ち時間は次のように切り替わります。
5分 ← (5分刻み) → 1時間 ← (0.5時間刻み) → 10時間 ← (1時間刻み) → 24時間
※押し続けると、連続して変更できます。
- 運転開始時は、前回の予約暖房運転のタイマー時間ととなっています。(暖房運転のタイマー時間ではありません。)
- ※連続して10秒間、時間設定の操作をしないと、表示が消え予約設定がキャンセルされます。

● 予約ボタンを押します。予約ランプが緑色に点灯し、予約待機中になります。

● 予約の解除方法

- 予約待機中に予約ボタンを押します。予約ランプが消灯し、予約運転解除になります。
- 設定時間が経過すると、暖房運転(風速:強、温度設定:H0)を開始します。
- 予約ランプが消灯し、暖房(強)ランプが緑色に点灯します。
- 予約暖房の運転時間を設定する場合は、暖房運転が開始してから時間設定ボタンで、予約暖房の運転時間を設定します。(5分～6時間・8ページの「暖房運転をするときは」の④の操作を行ってください。)
- 予約暖房の運転時間は、運転開始時は2時間の設定になっています。(運転時間の設定は、暖房運転が始まってから行ってください。予約待機中は運転時間の設定はできません。)

● 予約運転の停止

- タイマー設定時間が経過すると暖房ランプが消灯し、約2分後に停止します。

● 運転途中での停止

- 途中で停止する場合は **暖房** ボタンを強運転時は2回、弱運転時は1回押してください。

お知らせ

- リモコン表示は予約待ち時間中は運転開始までの残り時間を、暖房運転中は暖房運転の残り時間の目安を表示しています。
- 運転モードを変更する場合は、リモコン本体の変更したい機能のボタンを押すことにより、新しい機能で運転が開始されます。
- 運転時間を変更する場合は、時間設定ボタンを押して残りの運転時間を設定します。
- 予約待機中に暖房または、他の機能を運転する時は、運転したい機能のボタンを押して運転します。
- 運転中の機能のボタンを押すと停止し、予約待機の表示に戻ります。運転中に予約待ち時間が経過すると予約暖房運転に切り替わります。
- 運転中は、予約内容の変更(設定時間の変更)はできません。変更する時は、一度予約を解除し再度予約し直してください。(すべてのモードの運転中に解除、再度予約をすることができます。)
- 運転開始時や停止直後に「ピシッ」という音がしますが、これは温度変化に伴う熱膨張・収縮により発生するものです。一時的なものであり異常ではありません。

ご使用方法

急速暖房運転をするときは

急速暖房は…

- 非常に寒い日の一番風呂のように浴室が冷えている場合に、急速暖房運転をしていただきますと、早く浴室を暖めることができます。
- 浴室の窓とドアを閉めてください。

準備

●運転 暖房運転中に

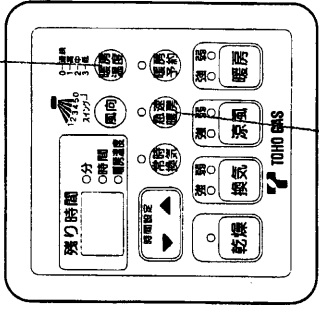

- 急速ボタン**を押します。
急速ランプが緑色に点灯します。
- 停止状態から急速暖房運転を行なう場合は、**暖房ボタン**を押してから**急速ボタン**を押してください。
- 設定温度に達している場合は**急速ボタン**を押しても、急速暖房運転には入りません。
- 温度設定**温度ボタンで浴室内の温度設定をします。
温度設定は右のように切り替わります。→H0→H1→H2→H3

表示	H0	H1	H2	H3
温度設定	連続	高	中	低

- 浴室温度が設定に達するか、急速暖房運転を開始してから15分経過すると、急速暖房運転は終了します。
- 急速暖房運転が終了すると、暖房運転に戻ります。

●急速暖房運転の解除

- 途中で解除する場合は**急速ボタン**を押します。

お知らせ

- 浴室の種類・大きさ・季節などによって暖まるまでの時間は異なります。

乾燥運転をするときは

乾燥は…

- 洗濯物を乾かすことができる他、浴室を乾燥させることができます。
- 浴槽に蓋をしてください。(お湯が残っていても、蓋をした方が、早く乾燥できます。)
- 浴室の窓とドアを閉めてください。(浴室に設けられている給気口は開けておいてください。)

準備

- 洗濯物を乾かす場合
浴室の内部が水でぬれている時は、あらかじめ換気するか、雑巾などで拭き取ってください。(水滴が付いたまま乾燥すると、乾燥時間が長くなります。)
- 洗濯物は、1ページの「上手な衣類乾燥のしかた」を参考に干してください。

●運転

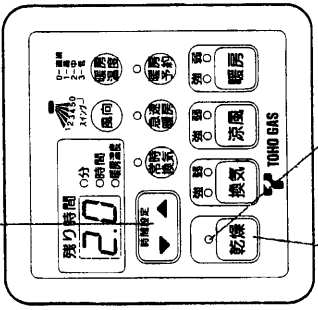

- 乾燥ボタン**を押すと、乾燥ランプが緑色に点灯します。
- 時間設定ボタン**で、タイマー時間を設定します。
設定時間は次のように切り替わります。
5分→(5分刻み)→1時間→(0.5時間刻み)→6時間
※押し続けると、連続して変更できます。
- 運転開始時は、前回の乾燥運転のタイマー時間になっています。
- 2～3分後に、温風が出ることを確認してください。

●停止

- タイマー時間が終了すると乾燥ランプは消灯し、約2分後に停止します。
- 途中で停止させる場合は**乾燥ボタン**を押してください。

お知らせ

- 運転中に洗濯物を追加すると十分乾燥しない場合があります。
- 洗濯物の種類や量、脱水状態、浴室の種類や大きさ、気温や湿度によって、タイマー時間が終了しても十分乾燥しない場合があります。その場合は、再度乾燥運転してください。
- リモコン表示は運転の残り時間の目安を表示しています。タイマー時間が終了したあと機器本体の運転は機体を冷やすためしばらく運転してから(約2分後)停止します。
- 運転時間を変更する場合は、時間設定ボタンを押して残りの運転時間を設定します。
- 運転モードを変更する場合は、リモコン本体の変更したい機能のボタンを押すことにより、新しい機能で運転が開始されます。
- 乾燥に必要な時間は洗濯物の種類や量、脱水状態、浴室の種類や大きさ、気温や湿度によって異なります。
- 衣類乾燥時は、洗濯物に温風が十分に当たるように、ルーバーの角度を調整してください。
- 換気ファンは7秒遅れて運転を開始します。
- 常時換気運転中に乾燥運転にした場合は、換気ファンは一旦停止し、10秒程たってから運転を開始します。

ご使用方法

涼風運転をするときは

- 夏場など暑い時期に涼風運転をすると、送風と換気により、浴室内の湿度が下がりがり快適に入浴することができます。

涼風は...

●運転

- 涼風(強)ランプを押すと、涼風(強)ランプが緑色に点灯します。
- 涼風運転ボタンを押して、風速を設定します。風速は次のように切り替わります。
強 → 弱 → 停止
- 運転開始時は毎回強運転になります。

●時間設定ボタンで、タイマー時間を設定します。

- 設定時間は次のように切り替わります。
5分 ← (5分刻み) → 1時間 ← (0.5時間刻み) → 10時間 ← (1時間刻み) → 12時間
※押し続けると、連続して変更できます。
- 運転開始時は前回の涼風運転のタイマー時間になっています。

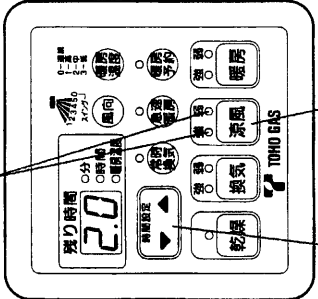

お知らせ

- リモコン表示は運転の残り時間を表示しています。タイマー時間が終了したあと、停止します。
- 運転モードを変更する場合は、リモコン本体の変更したい機能のボタンを押すことにより、新しい機能で運転が開始されます。
- 運転時間を変更する場合は、時間設定ボタンを押して残りの運転時間を設定します。
- 暖房運転および乾燥運転直後に涼風運転にした場合は、機器が冷えるまでしばらくは温風がでます。2~3分待つと機器が冷え涼風になります。
- 換気ファンは7秒程遅れて運転を開始します。
- 常時換気運転中に涼風運転にした場合は、換気ファンは一旦停止し、10秒程たってから運転を開始します。

換気運転をするときは

- 通常の換気扇としてご使用いただけます。
- 浴槽に水、またはお湯が残っていると、必ず浴槽に蓋をしてください。

換気は...

●運転

- 換気(強)ランプを押すと、換気(強)ランプが緑色に点灯します。
- 換気運転ボタンを押して、風速を設定します。風速は次のように切り替わります。
強 → 弱 → 停止
- 運転開始時は毎回強運転になります。

●時間設定ボタンで、タイマー時間を設定します。

- 設定時間は次のように切り替わります。
5分 ← (5分刻み) → 1時間 ← (0.5時間刻み) → 10時間 ← (1時間刻み) → 12時間 → --- (連続)
※押し続けると、連続して変更できます。
- 運転開始時は、前回の換気運転のタイマー時間になっています。
- (連続)は、風速「弱」のみ設定できます。

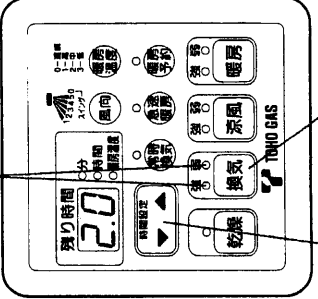

●停止

- タイマー時間が終了すると換気ランプは消灯し、停止します。
- 途中で停止させる場合は、換気運転ボタンを押して弱運転時は1回押ししてください。

お知らせ

- リモコン表示は運転の残り時間を表示しています。
- 運転モードを変更する場合はリモコン本体の変更したい機能のボタンを押すことにより、新しい機能で運転が開始されます。
- 運転時間を変更する場合は、時間設定ボタンを押して残りの運転時間を設定します。
- 入浴後は浴室内と機器本体内のカビ防止のため、換気運転を行ってください。
- 換気ファンは7秒程遅れて運転を開始します。
- 常時換気運転中に換気運転にした場合は、換気ファンは一旦停止し、10秒程たってから運転を開始します。

ご使用方法

常時換気運転をするときは

常時換気は

〈ACSK-J3タイプの場合〉

浴室、脱衣室およびトイレから常時換気を行うことにより、各居室に設けた自然給気口などから室外空気を給気し、換気します。

〈ACSK-J2タイプの場合〉

浴室と脱衣室またはトイレから常時換気を行うことにより、各居室に設けた自然給気口などから室外空気を給気し、換気します。

●運転

常時換気ランプが緑色に点灯すると、
常時換気ランプが緑色に点灯します。

●停止

常時換気ランプを1秒押しつづけると、
常時換気ランプは消灯し、停止します。

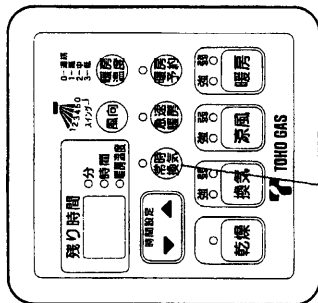

● 常時換気ボタン

お知らせ

- 換気ファンは7秒遅れて運転を開始します。
- 入浴中に常時換気運転をすることにより肌寒さを感じる場合は、暖房運転を行うか、換気弱運転に切り替えてください。
- 常時換気運転中に他のモードで運転を行うと、他のモードを優先して運転します。ただし、脱衣室またはトイレに換気ダクトが接続されている場合は、脱衣室またはトイレからの換気は継続します。また、他の運転モードの運転が終了すると常時換気運転にもどります。
- 他のモードで運転中に常時換気運転を行うと、他のモードを優先して運転します。ただし、脱衣室またはトイレに換気ダクトが接続されている場合は、脱衣室またはトイレからの換気は行います。また、他のモードの運転が終了すると常時換気運転になります。

風向切替（ルーバーの作動）をするときは

風向切替は

- 暖房・乾燥・涼風運転中にルーバーの吹き出し角度の変更や、スイングができません。

タイマー時間表示部

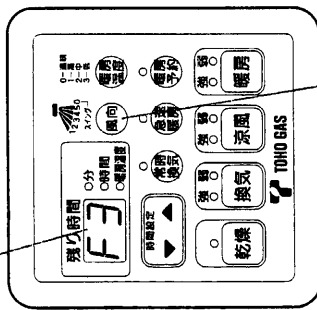

● 風向ボタン

スイングの範囲

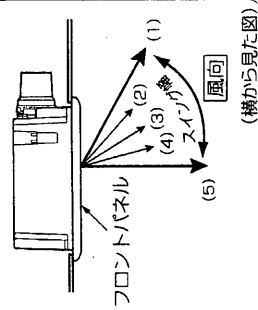

●暖房・乾燥・涼風運転中に

風向 風向ボタンを押します。

風向 風向ボタンを押して、風向を設定します。
風向は次のように切り替わります。
※左図スイングの範囲参照

→(1)→(2)→(3)→(4)→(5)→
スイング

(風向ボタンを押すことに切り替ります)

●暖房・乾燥・涼風の各運転開始時は、前回設定したルーバーの位置になります。

●暖房は強・弱それぞれで風向位置を記憶します。

●ルーバーの位置は風向ボタンを押すことにタイマー時間表示部に5秒間表示されます。

風向位置	(1)	(2)	(3)	(4)	(5)	スイング
表示文字	F1	F2	F3	F4	F5	F0

警告

空気の吹き出し口・吸込み口に
棒や指を入れない。

内部でファンが高速で回転していま
すのでケガのおそれがあります。

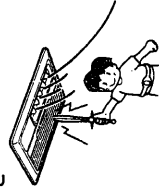

注意

ルーバーは、指で操作しない。

リモコンで調節するとき、誤った動き
の原因となることがあります。また能
力が下がったり安全装置が働いたり、
故障することがあります。

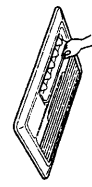

風向切替の初期設定

暖房	F3
乾燥	F3
涼風	F3

ご使用方法

上手な衣類乾燥のしかた

上手な衣類乾燥のしかた

●浴室の湿気を取り除いておきます。

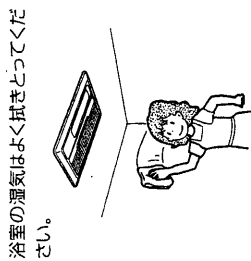

浴室の湿気はよく拭きとってください。

浴室の窓、ドアを閉めて温風が逃げないようご注意ください。
(給気口はあけておく)

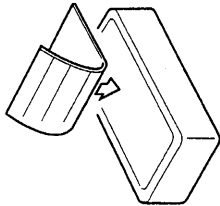

洗濯の水を抜き、蓋をしてください。

●洗濯物は十分に脱水してから乾燥させます。

洗濯物は十分に脱水してから乾燥させてください。

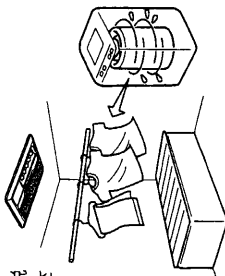

厚手で乾きにくいものは中央に、薄手の乾きの早いものは端に置くようにむらなく乾かすことができます。

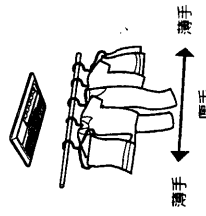

洗濯物の間を温風が通り抜けやすいよう10~15cmの間隔をあけてください。
※洗濯物が多い時は、途中で並べ替えたり、向きを替えると効率良く乾燥できます。

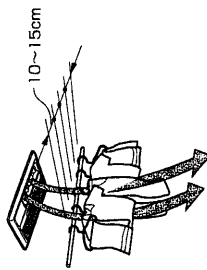

●機器の温風は洗濯物の方向に

機器の温風は洗濯物の方向に出るようにリモコンでルーバーを調節してください。

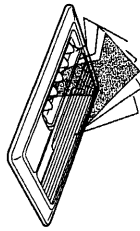
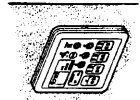

衣類量の目安

●ハンガー数による目安 (ハンガーは10~15cmの間隔)

質量	ハンガー数
4kg	13本以上
2kg	8本~12本程度
1kg	7本程度以下

(参考)代表的な衣類の重さ

バスタオル1枚	250g~300g
タオル1枚	130g~150g
シャツ(綿)1枚	110g~130g
男パンツ(綿)1枚	60g~80g
パジャマ(綿)上下	450g~500g
靴下(綿)1足	60g~70g

●洗濯物の量による目安

4kg	洗濯パジャマ1枚 作業服1枚 作業ズボン1枚 カッターシャツ2枚 手拭巾着1枚 手拭巾着2枚 手拭巾着3枚 手拭巾着4枚 手拭巾着5枚 手拭巾着6枚 手拭巾着7枚 手拭巾着8枚 手拭巾着9枚 手拭巾着10枚 手拭巾着11枚 手拭巾着12枚 手拭巾着13枚 手拭巾着14枚 手拭巾着15枚 手拭巾着16枚 手拭巾着17枚 手拭巾着18枚 手拭巾着19枚 手拭巾着20枚
2kg	バスタオル2枚 タオル2枚 シャツ2枚 作業服1枚 作業ズボン1枚 カッターシャツ1枚 手拭巾着1枚 手拭巾着2枚 手拭巾着3枚 手拭巾着4枚 手拭巾着5枚 手拭巾着6枚 手拭巾着7枚 手拭巾着8枚 手拭巾着9枚 手拭巾着10枚 手拭巾着11枚 手拭巾着12枚 手拭巾着13枚 手拭巾着14枚 手拭巾着15枚 手拭巾着16枚 手拭巾着17枚 手拭巾着18枚 手拭巾着19枚 手拭巾着20枚
1kg	バスタオル1枚 タオル1枚 シャツ1枚 作業服1枚 作業ズボン1枚 カッターシャツ1枚 手拭巾着1枚 手拭巾着2枚 手拭巾着3枚 手拭巾着4枚 手拭巾着5枚 手拭巾着6枚 手拭巾着7枚 手拭巾着8枚 手拭巾着9枚 手拭巾着10枚 手拭巾着11枚 手拭巾着12枚 手拭巾着13枚 手拭巾着14枚 手拭巾着15枚 手拭巾着16枚 手拭巾着17枚 手拭巾着18枚 手拭巾着19枚 手拭巾着20枚

●乾燥時間の目安

衣類量	乾燥時間	条件
4kg	約2時間30分~3時間	●浴室周辺温度、湿度 20℃ 60% ●上記洗濯物を脱水機にて5分間脱水したものを使用 ●浴室内は水滴がない乾燥状態 ●ユニットバス1坪
2kg	約1時間20分~1時間40分	
1kg	約1時間~1時間20分	
毛布(1枚)	約4時間(脱水40秒)	

その他乾燥時間は、季節、室温、浴室の乾燥状態および広さ、洗濯物の種類、脱水時間、洗濯物を吊る位置などによって変化します。

お手入れのしかた

警告

● 本体各部に直接水やお湯、カビ取り剤などをかけない。
 禁止 ショート・感電の原因になります。



● エアフィルターの掃除を行なう時は、足元に注意して作業する。すべりやすいスリッパなどははいての作業や、不安定な台を持ち込んでの作業は、転倒の原因になります。また、浴槽の縁や風呂蓋の上にも乗らないでください。

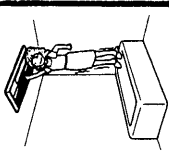

注意

● 本体を掃除するときは運転を止める。
 ファンが高速回転しているため、けがの原因になることがあります。

● エアフィルターのお手入れ

エアフィルターにゴミやホコリがたまりますと風量が減り、暖房や乾燥効果が低下します。
 ● 通常1カ月に1回程度、次の方法で掃除してください。
 (特に汚れのひどい所でご使用になる場合には、掃除の回数を多くしてください。)

エアフィルターの外しかた

● エアフィルター中央凹部に指をかけ、「引く」方向へ外してください。
 ● 凹部裏側にドレン水がたまっていることがありますので、注意しながら外してください。
 ● 網の部分に無理な力を加えないでください。
 ● 強く押えまますと網が損傷する場合があります。

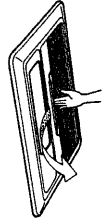

掃除のしかた

● エアフィルターについているホコリは、掃除機を使って吸い取ってください。汚れのひどい場合にはぬるま湯か石けん液に浸して、軽く洗って乾かしてください。
 ● お手入れは、く力を防ぐために、も手袋をはめて行うことをおすすめします。
 ※エアフィルターは良く乾かしてから取り付けてください。

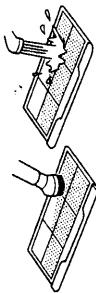

おねがい

● エアフィルターの出し入れをするときは必ず運転を止めしてから行ってください。



● エアフィルターを外したまま運転しないください。
 ● 機器の故障の原因になります。
 ● エアフィルターは確実に装着してください。

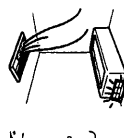

● 本体のお手入れ

● フロントパネルの汚れは乾いた柔らかい布で拭くか、台所用洗剤をうすめにつけた布でよく拭いてください。

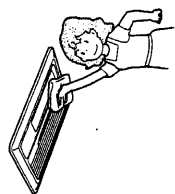

● ガソリン、シンナー、アルコール、化学洗剤、ベンジン、みがき粉、化学ぞうきん、スプレー式殺虫剤などは絶対に使用しないでください。
 ● キズや変形および変色の原因になります。

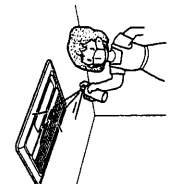

安全装置が作動したときの処置

この機器には、安全装置が作動したときのお知らせ機能がついています。ご使用中に機器が停止したら安全装置が作動していないか調べてください。

安全装置が作動したときの表示	安全装置	原因	処置方法
16点滅	室温上昇異常	・使用中に10分間室温が60℃を超えた。 ・電気系統が故障している。	修理が必要です。 お買い上げの販売店、もしくはモトヨリの特約ガス営業所・サービスセンターにご連絡ください。
31点滅	室温サーモスタツ断線・短絡		
32点滅	湯温サーモスタツ断線・短絡		
70点滅	電源パルス異常	電気系統が故障している。	
62点滅	循環ファン回転数異常		
96点滅	熱源機異常	熱源機側に何らかの故障が生じている。	熱源機の取扱説明書を読んで給水してください。
04点滅	熱源機異常	熱源機の湯水異常	

故障かな?と思ったら

仕様

状況	現象	原因	処置
運転ボタンを押してもランプが点灯せず運転もできない。 吹き出し風量が少ない。	運転ボタンを押してもランプが点灯しない。 運転ボタンを押しても風が弱い。 運転ボタンを押しても風が強い。	ブレーカーが動作またはヒューズが溶断。 機器本体の漏電ブレーカーが動作。 エアフィルターの目詰まり。 エアフィルターに水滴が付着。 湯温が設定温度まで上がっていない。 ●ファンノイズ ●熱動弁の異常	修理が必要です。お買い上げの販売店または、もよりの東邦ガス営業所・サービスセンターへご連絡ください。 エアフィルターの清掃。 水滴の除去。 そのまましばらく待つてください。(暖房ボタンを押してから、2~3分後に温度が出てきます。) 修理が必要です。お買い上げの販売店または、もよりの東邦ガス営業所・サービスセンターへご連絡ください。
浴室があたたまらない。 (温風が出ない)	暖房ボタンを押しても動作せず温風が出ない。	●熱源機の異常	熱源機の取扱説明書に従ってチェックしてください。 それでも直らない場合はお買い上げの販売店、またはもよりの東邦ガス営業所・サービスセンターへご連絡ください。
暖房能力が低下した。	温風は出ているが風が弱い。 温風は正常に出ている。	エアフィルターの目詰まり。 浴室のドア・窓が開いている。 湯温が設定温度まで上がっていない。	エアフィルターの清掃。 ドア・窓を閉める。 そのまましばらく待つてください。(乾燥ボタンを押してから、2~3分後に温風が出てきます。)
洗濯物・浴室が乾かない。 (温風が出ない)	乾燥ボタンを押しても動作せず温風が出ない。	●ファンノイズ ●熱動弁の異常 ●熱源機の異常	修理が必要です。お買い上げの販売店または、もよりの東邦ガス営業所・サービスセンターへご連絡ください。 熱源機の取扱説明書に従ってチェックしてください。 それでも直らない場合はお買い上げの販売店、またはもよりの東邦ガス営業所・サービスセンターへご連絡ください。
乾燥能力が低下した。	温風は出ているが風が弱い。 温風は正常に出ている。	エアフィルターの目詰まり。 浴室のドア・窓が開いている。 洗濯物に温風が当たっていない。 浴槽にお湯が残っていて蓋が開いている。 ファンの異常。	エアフィルターの清掃。 ドア・窓を閉める。 ルーバーの角度を調節してください。 お湯を抜き、しっかりと蓋をする。
換気運転ができない。	換気ファンは回っている。 換気ファンは回っていない。	換気ファンは回っている。 換気ファンは回っていない。	修理が必要です。お買い上げの販売店または、もよりの東邦ガス営業所・サービスセンターへご連絡ください。 エアフィルターをしっかりと挿入してください。
異常音 ⁽¹⁾	運転時異常音がする。	エアフィルターのガタツキ。	
水滴が落ちる。	フロントパネルから水滴が落ちる。 また色のついた水滴が落ちる。	浴室が結露しているとき、フロントパネルに付着している水滴が落ちる場合がある。また入浴剤をご使用の場合は入浴剤の残った浴槽の水が結露し、色のついた水滴が落ちる場合がある。	水滴のふきとり。

*以上の処理で直らない場合はお買い上げの販売店、またはもよりの東邦ガス営業所・サービスセンターへご連絡ください。
(1) 運転開始時や停止直後に「ピシッ」という音がする場合がありますが、これは温度変化に伴う熱膨張・収縮により発生するものです。一時的なものであり異常ではありません。

仕様

項目	仕様	機種
品名	HBD-3301ACSK-J3	HBD-3301ACSK-J2
設置機	浴室天井埋込設置	
浴室適用サイズ	1.25坪以下のユニットバス	
外形寸法	高さ25×幅474×奥行349	
質量	本体6.5kg、換気ボックス3.0kg	
乾燥方式	温風循環、吹出し式	
電源	暖房用温水 (80℃、2.0L/分)	
電源	AC100V 50/60Hz	
送風機	100V3心 (アース1心)、通風機24V2心	
送風機	CHジョイント (クイックジョイント)	
乾燥能力	吹出し 5.0m ³ /分 換気 125m ³ /h	吹出し 5.0m ³ /分 換気 115m ³ /h
送風能力	吹出し 5.0m ³ /分 換気 125m ³ /h	吹出し 4.6m ³ /分 換気 115m ³ /h
送風能力	吹出し 4.1m ³ /分 換気 125m ³ /h	吹出し 4.1m ³ /分 換気 115m ³ /h
送風能力	吹出し 3.8m ³ /分 換気 125m ³ /h	吹出し 3.8m ³ /分 換気 115m ³ /h
送風能力	150m ³ /h 75m ³ /h	120m ³ /h 50m ³ /h
送風能力	3室合計 75m ³ /h (換気モードSW DOWN時) 100m ³ /h (換気モードSW NORMAL時)	2室合計 50m ³ /h (換気モードSW DOWN時) 75m ³ /h (換気モードSW NORMAL時)
送風能力	125m ³ /h (換気モードSW UP時)	100m ³ /h (換気モードSW UP時)
送風能力	41W	38W
送風能力	26W	26W
送風能力	25W	25W
送風能力	19W	19W
送風能力	32W	29W
送風能力	30W	27W
送風能力	37W	24W
送風能力	17W	14W
送風能力	24~16W	18~13W
送風能力	3.3kW (ΔT=60K)	(急速暖房3.5kW)

寸法図

寸法図

(単位: mm)

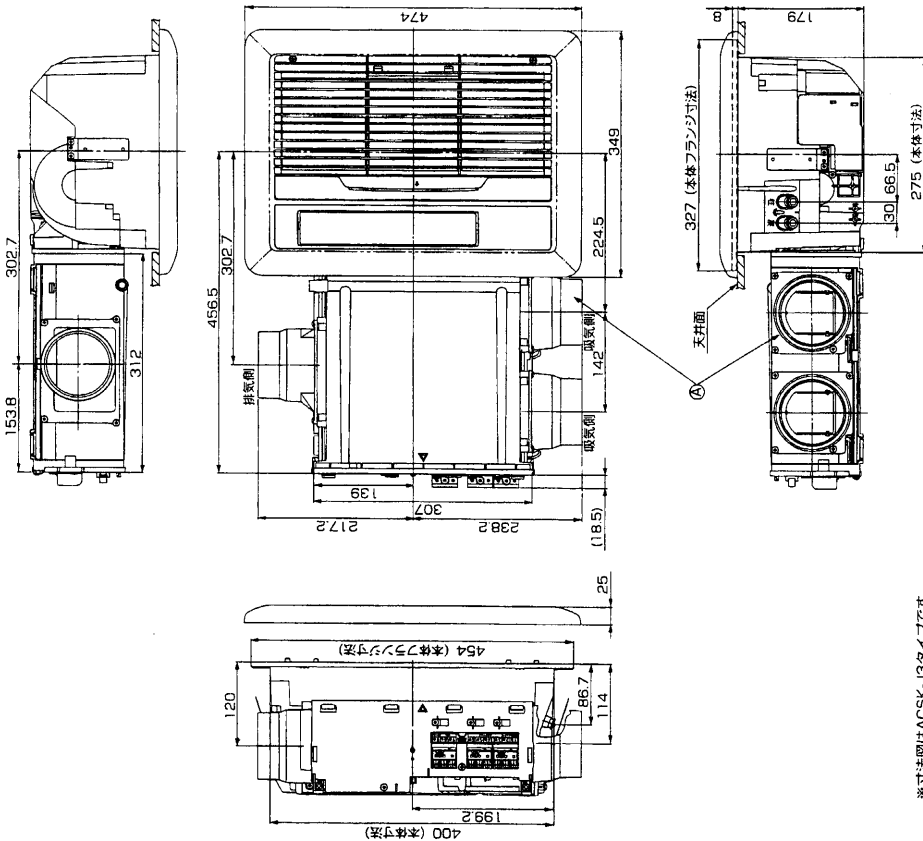

*寸法図はACSK-J3タイプです。
ACSK-J2タイプの場合、吸気口④はありません。

アフターサービス

アフターサービスについて

● サービスのお申し込み

21ページの「故障かな?と思ったら」の項を見て、もう一度ご確認ください。

確認のうえ、それでも不具合がある場合、あるいはご不明な場合はご自分で修理なさらないで
お買い上げの販売店、またはもよりの東邦ガス営業所・サービスセンターにご連絡ください。
そのままご使用になりますと、故障や感電・火災の原因になります。

なお、ご連絡いただくときは、次のことをご知らせください。

- (1) お名前・ご住所・電話番号・道順 (できるだけくわしく)
- (2) 型式名: HBD-3301ACSK-J3またはHBD-3301ACSK-J2
- (3) お買い上げ日 (保証書 (裏表紙) をご覧ください。)
- (4) 現象 (できるだけくわしく)
- (5) 訪問ご希望日

● 保証について

取扱説明書の裏表紙が保証書になっています。

・保証期間中は

保証書に記載のように、機器の故障について修理いたします。くわしくは、保証書をごらんください。保証書を紛失されますと、保証期間中であっても修理費をいただくことがありますので大切に保管してください。

・保証期間経過後の故障修理について
お買い上げの販売店、またはもよりの東邦ガス営業所・サービスセンターにご相談ください。修理によって機能が維持できる場合は、お客様のご要望により有料修理いたします。

● 補修性能部品の保有期間について

補修性能部品の保有期間は、当製品の製造打切後10年間となっております。なお、補修性能部品とは、その製品の性能を維持するために必要な部品です。

● アフターサービスなどについてわからないとき

お買い上げの販売店、またはもよりの東邦ガス営業所・サービスセンターにお問い合わせください。

● 整備点検のおすすめ (有料)

・長期間、安全快適にご使用いただくために定期的に (3年に1回程度) 「点検整備」を受けられることをおすすめします。

・「点検整備」はお買い上げの販売店、またはもよりの東邦ガス営業所・サービスセンターにご用命ください。

(有料)

・「点検整備」の内容は、下記の通りです。

①機能部品の点検、確認

②掃除整備