

1. HBD-3305KCSK-JMP

浴室暖房乾燥機

HBD-3305KCSK-JMP (ミスト付1室換気型24時間換気機能付)
 HBD-3306KCSK-J3MP (ミスト付3室換気型24時間換気機能付)

取扱説明書

保証書付 家庭用 B1認定品

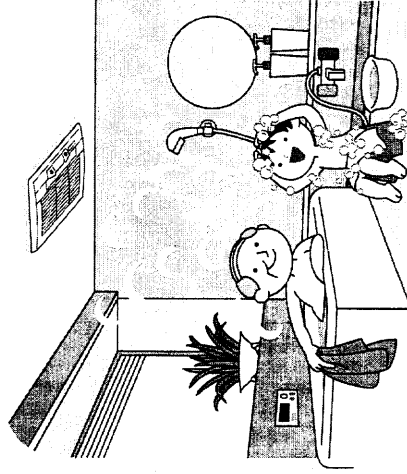

ご愛用の皆様へ

- このたびは、浴室暖房乾燥機をお買い上げいただきまして、ありがとうございます。
- ご使用になる前にこの取扱説明書をお読みいただき安全に正しくお使いください。
 - 幼いお子様にはさわらせてください。
 - この取扱説明書の裏表紙が保証書になっています。内容をよくご確認のうえ、大切に保管してください。
 - 取扱説明書を紛失した場合は、お買い上げの販売店、またはもよりの東邦ガス営業所、サービスセンターにて再購入してください。
 - この機器は国内専用ですので、海外で使用しないでください。
 - この機器は家庭用ですので、業務用のような使い方をされずと著しく寿命が縮まります。

もくじ

機能と特長	1
安全上のご注意	3
各部の名称とたたらさき	8
お使いになる前の準備	13
ミスト運転の楽しみ方	17
ミスト浴を楽しむ	19
浴室の温度を調節	23
浴室で乾燥	29
風向き調節	33
浴室の換気	35
知っておいてください	39
故障かな?と思ったら	45
ご参考に	51
保証書	裏表紙

詳しいもくじは
 2ページの
 ご覧ください

保証書

品名

浴室暖房乾燥機 HBD-3305KCSK-JMP
 HBD-3306KCSK-J3MP

このたびは当社製品をお買い上げいただきまして、誠にありがとうございます。
 この保証書は東邦ガス供給区域内において、ご使用になる場合本保証書記載内容で
 無料修理をお約束するものです。万一故障いたしましたときは、本書をご提示の
 上、お買い上げの販売店もしくはもよりの営業所に修理をご依頼ください。

無料修理保証期間

本体 (お買い上げ日より) 2年 (熱交換器は3年)

保証期間中でありまして、次の場合には有料修理といたします。

- (イ) 取扱説明書によらないでのご使用になり故障した場合
- (ロ) お買い上げ後の取付場所の移動、落下等による故障および機構
- (ハ) 火災、天災、地震等による故障、その他不可抗力による故障
- (ニ) お買い上げの店、あるいは東邦ガスに、ご連絡なしに改造された場合の故障
- (ホ) 機體に標示してある以外の電源でご使用のため改造された場合。ただし、当社都合の場合はのぞきます。
- (ヘ) 一般家庭用以外で用された場合の故障および損傷
- (ト) 本書を紛失された場合

お買い上げ日 平成 年 月 日

販売店 住所・店名 電話 () -
 名古屋市中区栄町19番地18号

保証責任者 東邦ガス株式会社 電話 (052) 871-3511

修理記録

年月日	修理内容	サービス員印

お客さまへ

- この保証書をお取りになる前に販売年月日、販売店名が記入してあることを確認してください。
- 本保証書は再発行いたしませんので紛失されないよう大切に保管してください。
- 無料修理前経理通後の故障修理等につきましては取扱説明書をご覧ください。
- この保証書によってお客様の法的権利を制限するものではありません。
- 無料修理やアフターサービス等について、ご不明の場合はお買い上げの販売店、またはもよりの東邦ガス営業所・サービスセンターにお問い合わせください。

RBHC334-325-X01(00)
 060613



254241

機能と特長

●一年中使える、快適ミスト機能を備えています。

ホットミスト

＜詳しくはP.19ページ＞

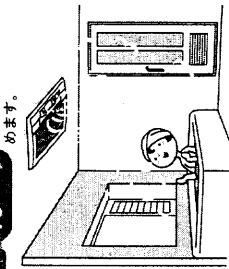

クールミスト

＜詳しくはP.21ページ＞

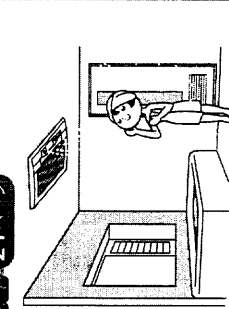

夏場の入浴後のほてった身体もクールミストですつきりさわやかです。

ホットミストで発汗、汚れや老廃物を排出し、お肌の健康を保ち、暖かく快適な入浴が楽しめます。

●一年中快適な入浴ができる機能を備えています。

暖房

＜詳しくはP.23ページ＞

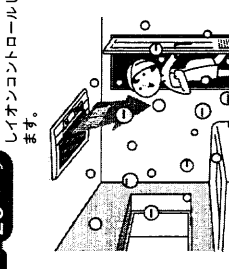

予約暖房

＜詳しくはP.25ページ＞

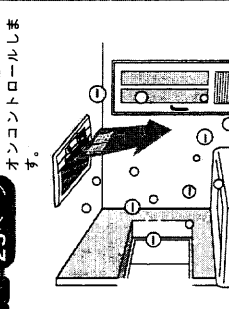

入浴時間に合わせて、浴室暖房が予約できます。暖房運転時にマイナスイオンを放出し、マイナスイオンを放出し、オゾンコントロールします。

寒い時期、入浴前に浴室を暖めたり、入浴中の暖房ができます。同時にマイナスイオンを放出し、オゾンコントロールします。

涼風

＜詳しくはP.27ページ＞



送風と換気で、暑い時期でも快適に入浴できます。同時にマイナスイオンを放出し、オゾンコントロールします。

*イオンコントロール...マイナスイオンの割合を上げてイオンバランスを整えます。

●浴室の乾燥、衣類乾燥などの機能を備えています。

乾燥

＜詳しくはP.29ページ＞

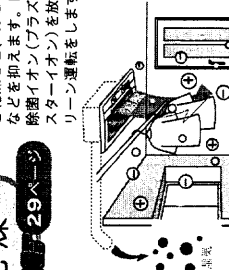

洗濯物を乾かす他、浴室を乾燥させ、カビの発生などを抑えます。同時に除菌イオン(プラスマクラスタスターイオン)を放出し、クリーン運転をします。

*クリーン運転...除菌イオン(プラスマクラスタスターイオン)で、浴室に浮遊するカビ菌を不活性化します(壁面などに付着したカビには効果がありません)。

●浴室の換気機能を備えています。

換気

＜詳しくはP.35ページ＞



浴室の換気扇としてご使用できます。

24時間換気

＜詳しくはP.37ページ＞

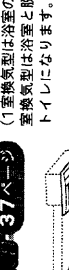

浴室、トイレ、脱衣室から24時間少風量の換気を行います。(1室換気型は浴室と脱衣室、トイレになります。)

イラストはトイレ換気型の例

＜24時間換気＞浴室・脱衣室などから24時間少風量の換気を行います。窓外の空気を換気し、浴室から換気を行うことで住居全体の換気を補います。

詳細もくじ

- 機能と特長 1
- 安全上のご注意 3
- 各部の名称とはたらき 8
- お使いになる前の準備 13
- リモコンの準備 13
- リモコンの交換 13
- 電池の交換 14
- リモコンホルダーへの付けかた/外し方 14
- ミスト・涼風運転の前に換気運転をする 15
- 乾燥運転の前に換気運転をする 16
- ミスト運転の楽しみ方 17
- 運転前のポイント 17
- 運転中のポイント 18
- 運転後のポイント 18
- ミスト入浴を楽しむ 19
- ホットミスト運転 19
- クールミスト運転 21
- 浴室の温度を調節 23
- 浴室を暖める(暖房運転) 23
- 予約暖房運転をする 25
- 浴室を快適にする(涼風運転) 27
- 浴室で乾燥 29
- 乾燥運転をする 29
- 上手な衣類乾燥のしかた 31
- 衣類乾燥の目安 32
- 乾燥時間の目安 32
- 風向き調節(ルーバーの動作)をする 33
- 風向切替(ルーバーの動作)をする 33
- 浴室の換気 35
- 換気をする 35
- 24時間換気をする 37
- 知っておいてください 39
- 日常のお手入れ 39
- リモコンのお手入れ 39
- エアフィルターのお手入れ(1カ月1回) 39
- 本体のお手入れ 40
- ミスト運転時のミストノズル切り替えについて 41
- 換気運転時のリモコンに浴室換気扇がある場合はイオン換気運転モードに切り替えてください 42
- 長期使用しないとき(水抜き) 43
- 故障かな?と思ったら 45
- 故障かな?と思ったら 45
- リモコン故障/風量間違 45
- 温度間違/ミスト間違 46
- 乾燥間違/換気間違 47
- 音間違/その他 48
- 安全装置が作動したときの処置 49
- ご参考に 51
- 仕様 51
- 寸法図 52
- アフターサービスについて 53
- 保証書 53



裏紙

安全上のご注意

必ずお守りください。

この機器を安全に正しくお使いいただくために、「安全上のご注意」を必ずお読みください。

この取扱説明書および製品への表示では製品を正しくお使いいただき、お客様や他の人々への危害や財産への損害を未然に防止するために、いろいろな絵表示をしています。その表示と意味は次のようになっています。内容をよく理解してから本文をお読みください。

表示	意味
	この表示を無視して誤った取り扱いをすると、人が死亡または重傷を負う可能性、または火災の可能性が想定されます。
	この表示を無視して誤った取り扱いをすると、人が傷害を負う可能性や物的損害のみが発生が想定される内容を示しています。

絵表示について次のような意味があります。

 **禁止**

 **危険、警告注意**

 **一般的な禁止**

 **必ず行う**

警告

ご自身で機器の設置および付帯設備工事はない。

機器の設置・移動および付帯設備工事については必ずお買い上げの販売店またはモトヨリの東邦ガス営業所・サービスセンターに依頼し、安全な位置に正しく設置して使用してください。

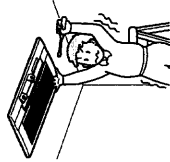

 **禁止**

ご自身で機器を分解・修理・改造をしない。

お客様ご自身では絶対に工具を使用して分解したり、修理・改造は行わないでください。思わぬ事故や故障の原因になります。

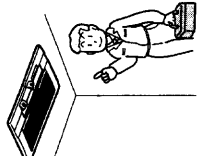

 **分解禁止**

CF、FE式風呂釜とは併設禁止。
浴室内または、浴室に隣り合わせしている浴室などにCF式、FE式の風呂釜や給湯器が設置してある場合は、機器本体を取り付けないでください。
排気ガスが浴室内に逆流し、一酸化炭素中毒を起こすおそれがあります。

 **禁止**

長時間にわたり直接温風やミスト噴霧を身体にあてない。

脱水症状や低温やけどの原因になります。特に次のような方が使用する場合は、まわりの人が注意してあげる必要があります。

- 乳幼児や自分の意思で体を動かさない方
- 疲労が深い方
- 皮膚感覚の弱い方
- お酒や薬を飲まれた方

次の方はミスト運転の使用をしない。

- 妊娠中の方、心臓病の方、動脈硬化の方、高血圧の方、貧血症の方、感染症の方、皮膚病の方、呼吸器障害の方、体の弱い方、腫瘍薬を飲まれた方、発熱のある方、腫瘍の方、医師から入浴を禁じられている方

 **禁止**

警告

浴室以外に機器を設置しない。
湿度が上昇し、壁やクロスの変色、はがれなど故障や思わぬ事故の原因になります。

ホットミスト運転中や運転後しばらくは、ミストノズル(ミスト噴出口)付近に触れたり、顔や手を近づけない。
高温になっていますので、やけどの原因となります。

異常音、水漏れ、臭気など異常を感じた場合はただちに運転を中止する。
「故障かな?」と思ったら(45ページ)にしたがって処置をしてください。

引火、爆発のおそれのあるものの使用禁止。
ベンジン・ガソリン・スプレーやカセットボンベなどを機器の近くに置いたり、使用したりしない。火災や爆発のおそれがあります。

食用油、植物油、パーム油、ドライクリートン油、ベンジンやシンナー・ガソリンなどが付着した衣類は、乾燥後でも絶対に乾燥させない。
油の酸化熱による自然発火や引火のおそれがあります。

機器やランドリーパイプにぶさがついたり、異常に重いものを干したりしない。
思わぬ事故につながります。

頭髪や身体を乾かすために使用しない。
脱水症状や低温やけどの原因になります。

地震・火災など緊急の場合の処置。
地震・火災など緊急の場合にはただちに正しい熱源機の停止操作を行ってください。

安全上のご注意

注意

運転中に温風吹出口や空気吸込口などに指や棒を入れない。
内部でファンが高速回転しています。特に小さなお子機がいるご家庭では注意してください。けがや故障の原因になります。



禁止

ミストノズルの穴には鋭利な物(針金)などを差し込まない。
ミストの噴霧量が変化するなど故障の原因となります。



禁止

アース必要。
この機器はアース線が必要です。正しくアースされているか確認してください。また、アース線はガス管・水道管・避雷針・電話のアース線には接続しないでください。万一、機器が故障した場合、感電の原因になります。



アース線を
確認する

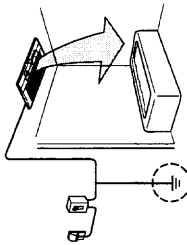

フロントカバーやフィルターをはずして運転しない。
故障の原因になります。



禁止

機器やリモコンに故意にお湯や水をかけない。
思わぬ事故や故障の原因になります。

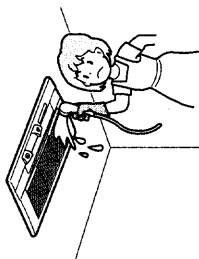

禁止

温風吹出口・ミスト噴出口や空気吸込口に紙、布、異物などを入れたり、開口部をふさいだりしない。
故障の原因になります。



禁止

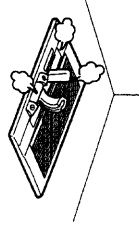

機器、リモコン、ランドリーパイプに防カビ剤、塩素系洗剤をふきかかない。
万一、かかたときはすぐに水でぬらした布で拭き取ってください。サビ、機器の故障、樹脂部の割れの原因になります。



禁止

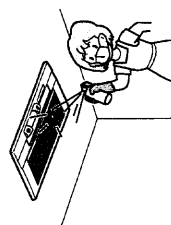

注意

機器に洗濯物をぶら下げない。
けがや故障の原因になります。

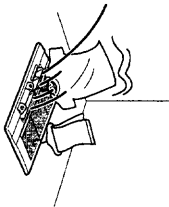

禁止

お手入れ前には必ず運転を停止する。
内部でファンが高速回転しているため、けがのおそれがあります。



禁止

せつけんは、ミストがかからないように箱へ入れらるか、かからない所へ置く。
せつけんなどは、ミストがかかると溶けやすくなります。



必ず行う

凍結予防運転

● 気温が低くなったときの温水配管の破損を防止するため、浴室暖房乾燥機が停止中でも、熱源機内蔵の温水循環ポンプを自動的に運転し、配管内に温水を循環させます。

● 冬期には、熱源機・浴室暖房乾燥機とも電源を切らないでください。凍結予防運転ができなくなり機器が破損することがあります(詳しくは、熱源機の取扱説明書をご覧ください)。



禁止

機器などの掃除をするときは、足元に十分注意する。
すべりやすいスリッパをはいたり、不安定な踏台を使用しないでください。また、浴槽の縁や風呂蓋の上にはのらないでください。転倒やけがの原因になります。

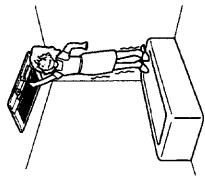

禁止

お願い

- 小さなお子様がリモコンで遊んだり、いたずらをしないよう注意する。
思わぬ事故の原因となります。
- 動植物に温風や送風・ミストを直接あてない。
動植物に悪影響をおよぼす場合があります。
- 食品・動植物・精密機械・美術品の保存や船舶・車への搭載など特殊用途には使用しない。
それらの家財や商品の品質が低下する原因になります。
- 暖房・乾燥、ホットミストの運転中や運転直後は温風吹出口(ルーバー)に手をふれない。
温風吹出口(ルーバー)が高温になっているため、手をふれないようにご注意ください。
- ホットミスト運転中にミストノズルに向けて目を開けない。
ミスト噴霧の上水が目に入り、目が充血したり、痛くなったりすることがあります。

安全上のご注意

- 室内に化粧品を放置しない。
クリーム・ゼリー状の化粧品類は人体の体温になじみやすくなるように作られているため、体温以上の温度になると変質するおそれがあります。また、ミストがかからないようにしてください。
- 風向調節(上下風向切替)はリモコンで操作する。
手でルーバーを動かすと正しい位置からずれたり、機器の故障の原因になります。
(「風向き調節」33ページを参照してください)
- この製品は家庭用です。
業務用のような使い方をすると機器の寿命を著しく縮めます。
- 事故防止のため、この機器専用の付属品、別売部品以外は使用しないでください。
- 雷が発生し始めたときは、すぐに使用をやめ、屋内ブレーカーを『OFF』にしてください。
機器の故障の原因になります。
- 乾燥・換気運転時は浴室に設けられている自然換気口(給気口)を閉じないでください。
- 入浴中や洗濯物を干したまままで換気運転をすると、寒い時期は結露水が滴下する場合がありますのでご注意ください。
- ミスト運転・入浴後は必ず換気運転を行ってください。
水滴がついたまま長時間運転を行わない場合、カビの発生の原因となります。浴室および機器を良好に保つために必ず換気運転を行ってください。
- 機器のお手入れは手袋など指先を保護し、機器が十分冷えてから行ってください。
けがややけどをすることがあります。
- ルーバーの吹き出し方向は、必ず洗濯物に湿風に当たらない角度に調節してください。吹き出し角度によって乾燥時間が異なります。
- 発泡性の入浴剤をご使用の場合、機器に入浴剤の色がつくことがあります。入浴剤の色が落ちる場合があります。発泡性の入浴剤をご使用の場合、入浴剤の色がついた水滴が機器本体から落ちることがあります。
- 各運転モードのボタンを押してから、機器が運転を開始するまで、数分かかります。
- エアフィルターに水滴やほこりが付着した状態で機器を運転すると、吹出口よりファンのバサバサ音が発生することがあります。
- 旅行などで長期使用しない場合は、リモコンの電池を外してください。
リモコンの電池の交換については、「リモコンの準備」(13ページ)を参照してください。
- リモコンは防まつタイプですが故意に水をかけないでください。
故障の原因になります。
- リモコンは分解したり、乱暴に扱わないでください。
故障の原因になります。

各部の名称とはたらき

温水式浴室暖房乾燥機の各部のなまえとはたらきをご紹介します。

本体

HBD-3305KCSK-JMP

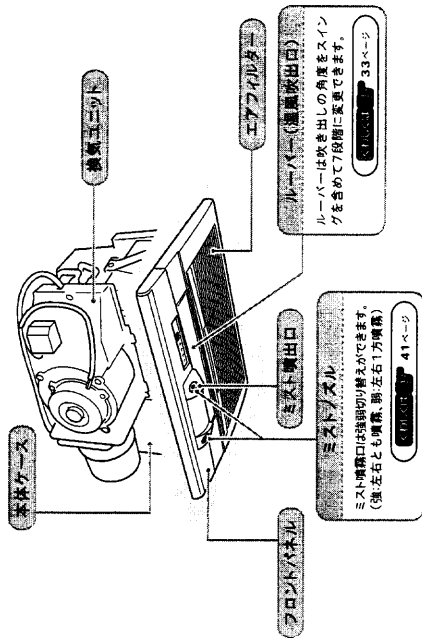

HBD-3306KCSK-J3MP

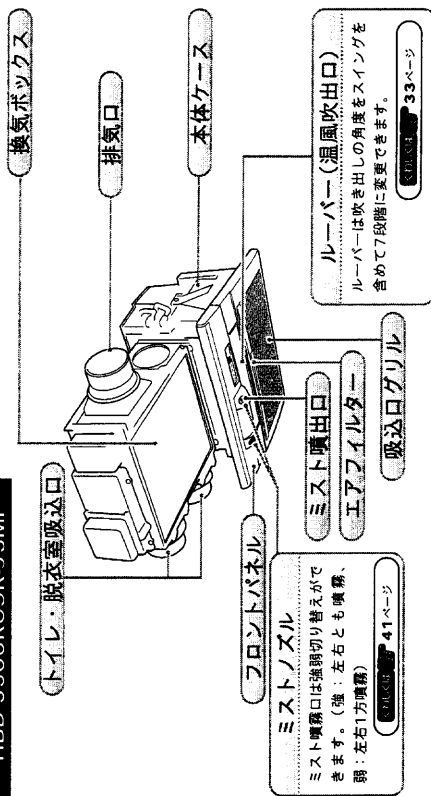

各部の名称とはたらき

本体表示部

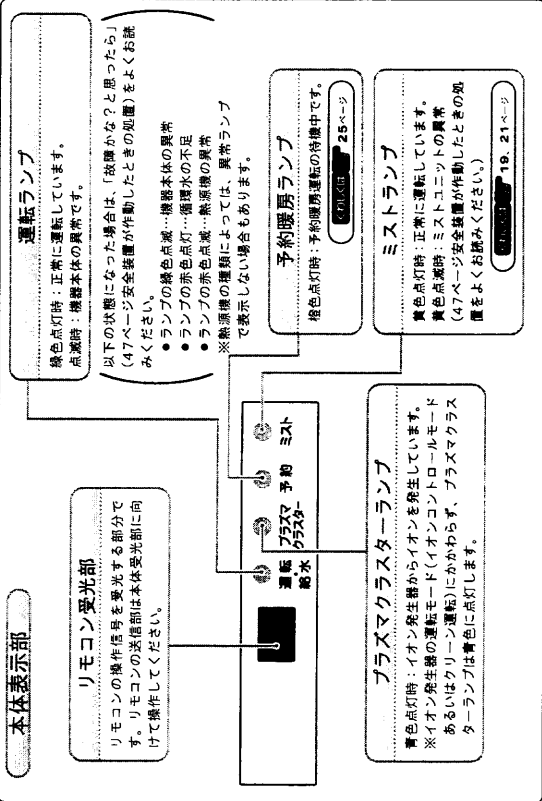

※イラストは1室換気型での説明図です。

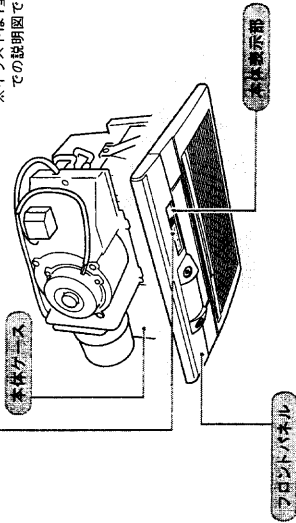

脱衣室リモコン

脱衣室リモコン(操作部)

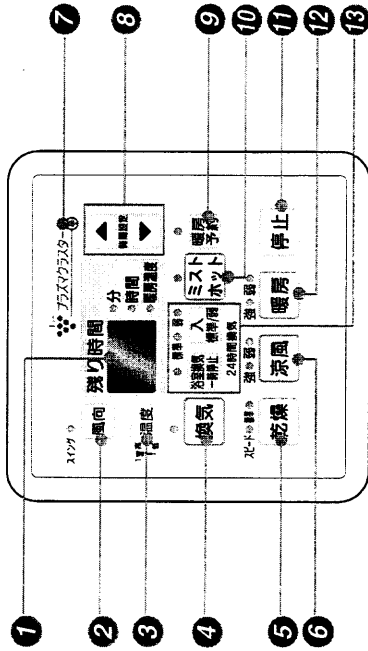

※上のイラストは説明のためのもので、実際の運転状態を示すものではありません。

- 表示部**
各モード(暖房・涼風・乾燥・換気など)の設定時間、室温、風向(ルーバー角度)を表示します。
また、異常時には安全装置の異常内容を表示します。
25ページ
- 風向ボタン**
暖房・涼風・乾燥運転中に風向(ルーバー角度)を切り替えるときに使用します。7段階(スイング含む)の風向が選択できます。
33ページ
- 温度ボタン**
暖房・ホットミスト時の温度設定に使用します。暖房時は3段階、ホットミスト時は5段階の温度が選択できます。
20、24ページ
- 換気ボタン**
換気運転時に使用します。
35ページ
- 乾燥ボタン**
衣類・浴室の乾燥時に使用します。「スピード乾燥」、「標準乾燥」の2つのモードが選択できます。
29ページ
- 涼風ボタン**
浴室の涼風運転に使用します。「強」、「弱」2種類の風速が選択できます。
27ページ
- プラズマクラスターランプ**
暖房・涼風・乾燥運転時にプラズマクラスターランプが青色に点灯し、イオン発生器からイオンが発生します。
38ページ
- 表示部**
※イオン発生器の運転モード(イオンコントロールモード)あるいはクリーン運転)にかかわらず、プラズマクラスターランプは青色に点灯します。
38ページ
- 時間設定ボタン**
各モード(暖房・涼風・乾燥・ホットミスト)の時間設定に使用します。
25ページ
- 暖房 予約ボタン**
浴室の予約暖房時に使用します。
19ページ
- ミストホットボタン**
ホットミストの運転時に使用します。
23ページ
- 停止ボタン**
各モード(暖房・涼風・乾燥・換気・ホットミスト・クールミスト)の運転を停止します。
23ページ
- 暖房ボタン**
浴室の暖房運転に使用します。「強」、「弱」2種類の風速が選択できます。
37ページ
- 24時間換気入力ボタン**
浴室の24時間換気運転に使用します。「強」、「弱」2種類の風速が選択できます。
37ページ
- 浴室換気一時停止ボタン**
浴室の24時間換気を一時的に止めるときに使用します。
38ページ

各部の名称とはたらき

浴室用リモコン

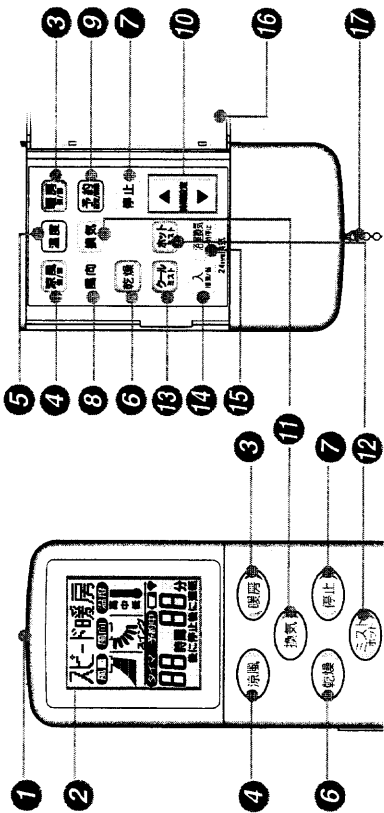

※上のイラストは説明のためのもので、実際の運転状態を示すものではありません。

- 1 送信部
リモコンの操作信号を発信します。本体のリモコン受光部に向けて操作します。
- 2 運転モード表示部
各運転モードやその設定時間、室温、風向(ルーバー角度)を表示します。
[ON/OFF] 12ページ
- 3 暖房ボタン
浴室の暖房運転に使用します。「強」「弱」の2種類の風量が選択できます。
[ON/OFF] 23ページ
- 4 涼風ボタン
浴室の涼風運転に使用します。「強」「弱」の2種類の風量が選択できます。
[ON/OFF] 27ページ
- 5 温度設定ボタン
暖房時およびホットミスト運転時の温度設定に使用します。暖房時は3段階、ホットミスト時は5段階の温度が選択できます。
[ON/OFF] 20・24ページ
- 6 乾燥ボタン
衣類・浴室の乾燥運転に使用します。「スピード乾燥」「標準乾燥」の2つのモードが選択できます。
[ON/OFF] 29ページ
- 7 停止ボタン
各モード(暖房・涼風・乾燥・換気・ホットミスト・クールミスト)の運転を停止します。
- 8 風向ボタン
暖房・涼風・乾燥・ホットミスト運転中に風向(ルーバー角度)を切り替えるときに使用します。7段階(スイング含む)の風向が選択できます。
[ON/OFF] 33ページ
- 9 予約ボタン
浴室の予約運転時に使用します。
[ON/OFF] 25ページ
- 10 時間設定ボタン
各モード(暖房・涼風・乾燥など)の時間設定に使用します。
[ON/OFF] 35ページ
- 11 換気ボタン
換気運転時に使用します。
[ON/OFF] 19ページ
- 12 ホットミスト
ホットミストの運転に使用します。「強」「弱」の2種類の風量と送風なしの「ミスト」を選択できます。
[ON/OFF] 19ページ
- 13 クールミスト
クールミストの運転に使用します。「強」「弱」の2種類の風量と送風なしの「ミスト」を選択できます。
[ON/OFF] 21ページ
- 14 24時間換気ボタン
浴室の24時間換気運転に使用します。「標準」「弱」2種類の風量が選択できます。
[ON/OFF] 37ページ
- 15 浴室換気一時停止
浴室の24時間換気を一時的に止めるときに使用します。
[ON/OFF] 38ページ
- 16 リモコン蓋
運度・時間設定・風向・予約の設定をするときに開けます。
- 17 リモコンさきり
万一、リモコンを落としてしまったとき、破壊を最小限に抑えるためのさきりです。

浴室用リモコン(運転モード表示部)

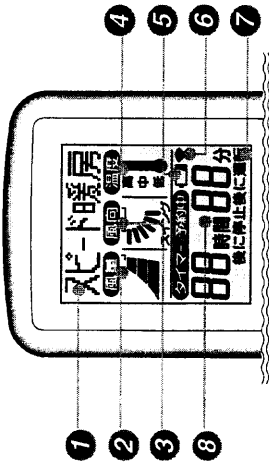

※上のイラストは説明のためのもので、実際の運転状態を示すものではありません。

- 1 モード表示
各モード(暖房・涼風・乾燥・換気・ホットミスト・クールミスト)の風量が表示されます。また、その他の設定を変えるときにも使います。
[ON/OFF] 19-37ページ
- 2 風量表示
各モード(暖房・涼風・乾燥・換気・ホットミスト・クールミスト)の風量がイラストで表示されます。
●暖房: 「強」「弱」 [ON/OFF] 23ページ
●涼風: 「強」「弱」 [ON/OFF] 27ページ
●ホットミスト: 「強」「弱」→ホットミスト(ファン停止) [ON/OFF] 19ページ
●クールミスト: 「強」「弱」→クールミスト(ファン停止) [ON/OFF] 21ページ
- 3 風向表示
各モード(暖房・涼風・乾燥・換気・ホットミスト・クールミスト)運転中に風向(ルーバー角度)を切り替えたとき、7段階(スイング含む)の風向が表示されます。
[ON/OFF] 33ページ
- 4 温度表示
各モード(暖房・予約暖房・ホットミスト)の温度が表示されます。
●暖房・予約暖房(3段階): 「高」「中」「低」 [ON/OFF] 24・26ページ
●ホットミスト(5段階): 「高」→「中」→「低」 [ON/OFF] 20ページ
- 5 電池消耗表示
[]が表示されたら、電池を交換してください。電池が使用できる間は、何も表示されません。
[ON/OFF] 13ページ
- 6 通信中表示
リモコンの操作信号を、本体のリモコン受光部に送信中に表示されます。
- 7 運転または、停止表示
各モードのタイマー残り時間表示中は「停止」、予約停機時間表示中は「運転」が表示されます。
- 8 タイマー・予約中表示
各モード(暖房・涼風・乾燥・換気・ホットミスト・クールミスト)の設定時間が表示されます。
予約中は待機時間が表示されます。

注意事項

- リモコンに故意に水をかけたり、水につけたりしない。
●防まつ型ですが、多量の水は故障の原因となります。
- リモコンは本体に向けて操作する。
●各スイッチを操作するときは、リモコンを本体に向けて操作してください。
●リモコンを本体に向けて操作した場合は、「ピッ」と音もしませんが、リモコンの表示内容や機器の運転はしません。
●リモコンの信号を受信できない(「ピッ」音がない)場合は、リモコンを本体に近づけて操作する。
●本体の近くに照明が設置されていると、まれにおこる現象です。
●それでも受信できない場合、明るさ調整のできる照明であれば、照明をやや暗くして操作してください。

お使いになる前の準備

●お使いになる前に浴室用リモコン(ワイヤレスリモコン)の準備をしてください。

リモコンの準備

リモコンの電源は、単4乾電池です。リモコン表示部に「」が表示されたとき(12ページ)は、電池を交換してください。また、リモコンを使用しない場合は、リモコンをリモコンホルダーに正しく取り付けてください。

●リモコン蓋の開閉は

リモコン蓋はゆっくり開閉し、強い力を加えないでください。リモコン蓋を強い力で開けたり、衝撃を加えると、破損の原因となります。



●電池の交換

リモコンの電池を交換した場合、各モードの設定はすべて初期設定値(工場出荷時)に戻ります。各運転モードで設定し直してください。

△注意

- アルカリ電池とマンガン電池など異種の電池や新しい電池と古い電池を併用しないでください。
- リモコンを破棄する際は、乾電池を抜いてください。入れたまま破棄すると、火災の原因となります。

1 裏蓋を取り外す。

- ①裏蓋を手で「あける」方向へゆっくり回す。
(裏蓋は1回転ほど回すと外れます)
- ②裏蓋を取り外す。

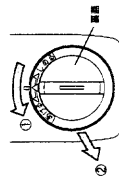

2 乾電池を入れる。

- 電池(単4乾電池2本)を入れる。
- リモコン本体に表示してある④⑤の方向に合わせて正しく入れてください。

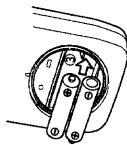

- 電池交換の際は、2本とも新しい乾電池に交換してください。
- 乾電池の寿命は、乾電池の種類や使用頻度によって異なりますが、通常1年を目安としてください。

3 裏蓋を取り付ける。

- ①乾電池がしっかりとセットされていることを確認し、裏蓋をかぶせる。(裏蓋の▲とリモコン本体の■を合わせた位置から閉めてください。)
- ②裏蓋を手で「しめる」方向へゆっくり回す。(裏蓋は1回転させると▲と■の位置が合ったところで止まります。)

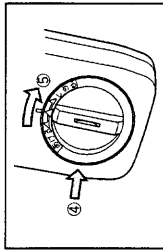

補足

- 裏蓋は傾いた状態で閉めないでください。裏蓋が破損する場合があります。
- 裏蓋の内側の水滴を十分に拭き取ってから取り付けてください。

●リモコンホルダーへの付けかた/外しかた

1 リモコンを取り付ける。

- ①リモコン下部をホルダーに入れる。
- ②リモコンの下部がホルダーに入ったら、上部を押す。
 - 「カチッ」と音がしたら、リモコンは左右のツメで固定されます。

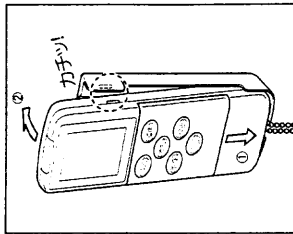

1 リモコンを取り外す。

- ①リモコンを上部に持ち上げる。
- ②手前に引き出す。

△注意

- リモコンを使用しないときは、必ずホルダーに入らせてください。チェーンを外したり、ホルダーから外して放置したり、網などに絡まに放置しないでください。リモコンの故障の原因となる場合があります。

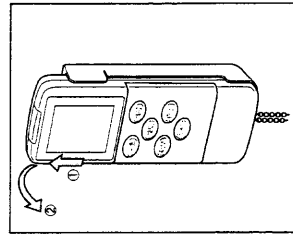

お使いになる前の準備

暖房・ミスト・涼風運転の前に

暖房運転(暖房・予約暖房)やホットミスト・クールミスト運転、涼風運転をする前に、必ず確認してください。

1 浴室の窓とドアを閉める。

暖かい空気が逃げたり、ミストが濡れたりしないように、必ず浴室の窓とドアを閉めてください。

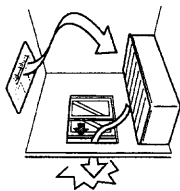

補足

- 石けんなどミストで溶け易くなるような物は、直接ミストが分からならないようにカバーをかぶせたり箱の中へ入れられるなど処置をしてください。

換気運転の前に

換気運転をする前に、必ず確認してください。

1 浴槽に、水またはお湯が残っているときは、浴槽に蓋をする。

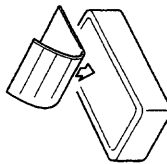

補足

- 浴室の給気口を十分に開けてください。また、給気口がない場合は、ドアを少し開けてください。

乾燥運転の前に

乾燥運転(浴室や衣類の乾燥)をする前に、必ず確認してください。また、衣類を乾燥する場合、洗濯物の扱いについては「上手な衣類乾燥のしかた」(31ページ)を参照してください。

1 浴槽の蓋をする。

浴槽の水を抜き、蓋をしてください。

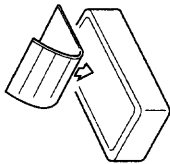

補足

- お湯が残っていない場合でも、蓋をした方が早く乾燥できます。

2 浴室の窓とドアを閉める。

浴室の窓とドアを閉めて、湿気が逃げないようにしてください。

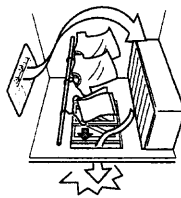

- 浴室の給気口を十分に開けてください。また、給気口がない場合は、ドアを少し開けてください。

3 浴室の湿気を拭き取る。

浴室の内部が水でぬれている場合は、あらかじめ換気(35ページ)しておくか、雑巾などで拭き取ってください。

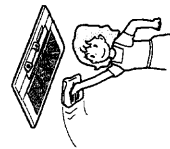

- 水滴が付いたまま乾燥すると、乾燥時間が長くなります。

ミスト運転の楽しみ方

ミスト運転をじゆうぶんに楽しんでいただくために知っておいていただきたいことです。

運転前のポイント

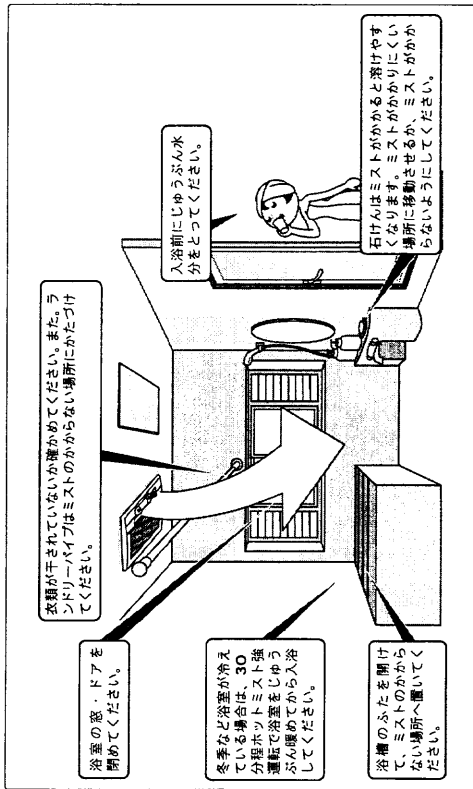

△警告

- 次のような方はミスト入浴を控えてください。
 - 心臓病の方
 - 糖尿病の方
 - 睡眠薬を飲まれた方
 - ミストノズル部(ミスト噴霧部)に顔や手を近づけないでください。
 - ミストノズル部(ミスト噴霧部)に顔や手を近づけないでください。
 - 長時間の入浴は、脱水症状や貧血の原因となりますので注意してください。
- 貧血症の方
- 皮膚病の方
- 感染症の方
- 高血圧の方
- 狂燥症の方
- 皮膚病の方
- 呼吸器障害の方
- 乳幼児
- 梁酒をされた方
- 脱水状態に不安がある方は入浴前に医師と相談してください。

△注意

- 長期間、ミスト運転をしなかった場合は、しばらくの間ミスト運転をさせてから入浴してください。
- ミストサウナ運転時に他の温水機器(床暖房など)やふろ器を同時に使用した場合、能力が落ちる場合があります。

運転中のポイント

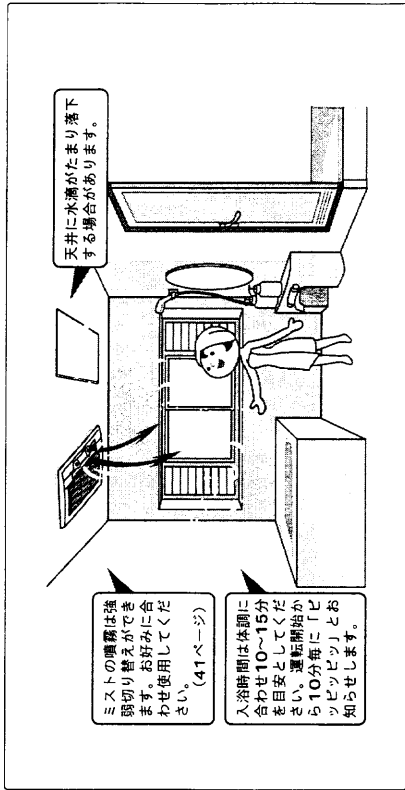

△注意

- ミスト入浴中に気分が悪くなった場合は、すぐに機器を停止させ窓やドアを開け換気してください。
- ミストノズル部の真下での入浴はしないでください。
- ミストノズル部からあつい湯が滴下する場合があります。

運転後のポイント

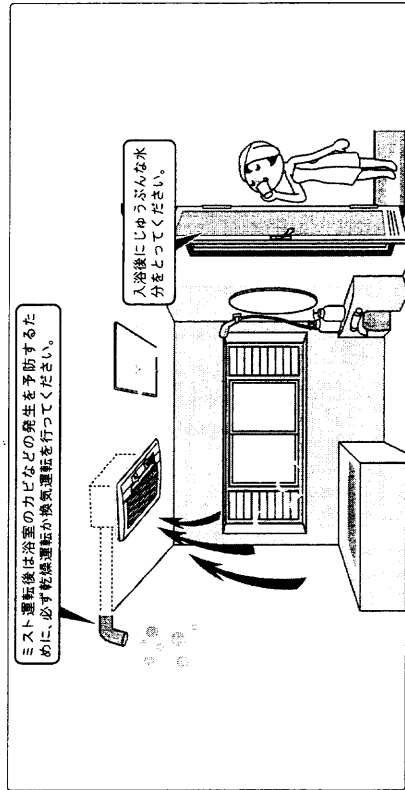

ミスト浴を楽しむ

ホットミスト運転 温水ミストで毛穴が開いて汗とともに老廃物を取り除き、カサカサ肌

1 **ミスト** を押す。

「ミスト」ランプが点灯(緑色)。運転開始してからしばらくすると「ピッ」と音が変化し、10秒間鳴った後に「ピー」と音が変化し、ミストが噴霧されます。

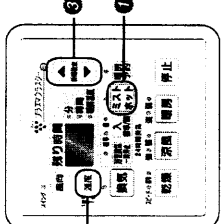

注意 脱衣室用リモコンでは、強ノ音を切り替えることはできません。強ノ音の切り替えは入浴温度調節リモコンで行ってください。

【運転・給水】ランプが点灯(緑色)。
【ミスト】ランプが点灯(黄色)。

機器表示



1 リモコンを本体に向けて、**ミスト** を押す。

プザーが「ピッ」と鳴り、「ホットミスト強」モードでホットミスト運転が開始されます。

運転開始してからしばらくすると「ピッ」と音が変化し、10秒間鳴った後に「ピー」と音が変化し、ミストが噴霧されます。

注意 **ミスト** を押すたびに「強ノ音」が鳴り、風量が切り替わります。

●リモコンの蓋を開けて**ミスト** を押し、風量が切り替わります。

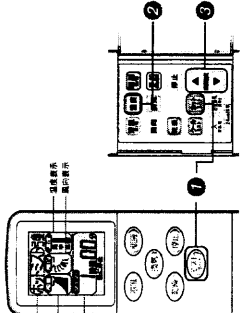

●運転前に浴室の窓とドアを開けてください(15ペーシ)。
●風吹出し方式による暖房のため、浴室内上下の温度差によって元が寒く感じられることがあります。
●運転モードを変更する場合は、リモコン本体の電源スイッチを押し、新しい機能で運転が開始されます。
●「ホットミスト」運転時は、温風が出ませんので、浴室が十分に暖まらな状態でご利用ください。
●脱衣室リモコンの**ミスト**、浴室リモコンの**ミスト** または**ミスト** ボタンを押して、ミストが噴霧されるまでの間に、ミストノズルから水が数滴落ちることがあります。

補足

●冷風防止機能により、温水の温度が十分上がらなままでは風が出ません。
●浴室が冷えている場合は、入浴前にあらかじめホットミスト「強」で予備暖房をしてくださいと壁面から暖まります。
●ホットミスト運転時は電源スイッチは運転しません。ミスト噴霧だけの運転になります。
●運転音が周囲の音に反響してより大きく感じられる場合があります。
●ミスト入浴は10~15分を目安としてください。運転開始から10分毎に「ピッピッ」とお知らせ音が鳴ります。

2 温度 を押し、室温を調節する。

温度 を押すたびに
□H1(H8)~H2~H3~H4~H5(H6) と5段階で切り替わります。

補足 「ホットミスト」運転時には、室温調節はミスト噴霧温度調節になります。

3 **ミスト** を押し、運転時間を設定する。

ポタン 設定時間(単位) 設定時間(単位)
▲ 1分~30分まで 1分のみ
▼ 30分~1時間まで 5分のみ
(戻る) 0.5時間(30分のみ)
1~2時間まで 0.5時間(30分のみ)
(戻る)

設定時間が終了すると……
ホットミスト運転が停止します。

設定時間が終了すると……
【運転・給水】ランプと【ミスト】ランプが消灯。

2 リモコン蓋を開け**ミスト** を押し、室温を調節する。

ミスト を押すたびに
□H1(H8)~H2~H3~H4~H5(H6) と5段階で切り替わります。

3 **ミスト** を押し、運転時間を設定する。

ポタン 設定時間(単位) 設定時間(単位)
▲ 5分~1時間まで 5分のみ
▼ 1時間~2時間まで 10分のみ
(戻る)

設定時間が終了すると……
ホットミスト運転が停止します。

●約2~3分後に、温水がホットミストが吹き出し、ホットミスト運転が開始されます。
●リモコンの「タイマー・残り時間」表示は運転の残り時間の目やすを表示しています。
●運転時間を変更したいときは、**ミスト** を押し、残りの運転時間を設定します。

補足

●運転時間について
(下表の時間で運転を開始します)

モード	15分	15分
15分	15分	15分
15分	15分	15分

 ※次回からご使用のときの運転開始時刻は、ミストが噴霧されるまでの間に、ミストが噴霧される場合があります。

途中で停止したいときは、**ミスト** を押し、機器本体の「運転」ランプと「ミスト」ランプが消灯し、ホットミスト運転が停止します。

途中で停止したいときは、**ミスト** または **ミスト** を押し、本体機器の「運転・給水」ランプと「ミスト」ランプが「ピー」と鳴り、ホットミスト運転が停止します。

途中で停止したいときは、**ミスト** または **ミスト** を押し、本体機器の「運転・給水」ランプと「ミスト」ランプが「ピー」と鳴り、ホットミスト運転が停止します。

ミスト浴を楽しむ

クールミスト運転 蒸し暑い夏にクールミストでほてった身体を、すっきりさわやかに。

機器表示



浴室リモコンでの運転

1 リモコンを本体に向けて、**ケル**を押す。
 プガーが「ピッ」と鳴り、「クールミスト強」モードでクールミスト運転が開始されます。
 運転開始と同時に「ピッ、ピッ……」と10秒間鳴った後に「ピー」と音が変わりミストが噴霧されます。
 「**ケル**」を押すたびに「**クールミスト**」(ファンが停止)と風量が切り替わります。

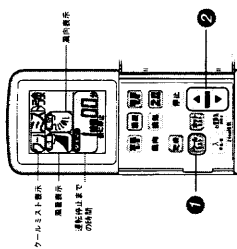

● リモコン蓋を開けた状態で操作します。

- 運転前に浴室の窓とドアを閉めておく(15ページ)。
- 運転モードを変更する場合は、リモコン本体の変更したい機能のボタンを押すことにより、新しい機能で運転が開始されます。

補足

- 運転音が周囲の音に反響してより大きく感じられる場合があります。
- 「弱」運転時は、ミストノズルの噴霧は片側のみになります。
- リモコン操作により噴霧するミストノズルを、右・左選択できます。(41ページ参照)
- クールミスト運転時は換気ファンは運転しません。ミストの噴霧だけの運転となります。

設定時間が終了すると……
 [運転・給水]ランプと[ミスト]ランプが消灯。

2 **▲**・**▼**を押し、運転時間を設定する。

ボタン	設定時間(範囲)	設定時間(単位)
▲	5分~1時間まで	5分刻み
▼	1時間~2時間まで	10分刻み

運転時間が設定されます。

設定時間が終了すると……
 クールミスト運転が停止します。

途中で停止したいときは
 ● **○** または **■** を押してください。本体機器の「運転・給水」ランプと「ミスト」ランプが消灯し、プガーが「ピー」と鳴りホットミスト運転を停止します。

● 運転時間について
 (作業の時間で運転を開始します)
 運転時間 1時間 1時間30分 2時間

浴室の温度を調節

浴室を暖める（暖房運転） 温風で浴室を暖め、入浴時に感じる肌寒さを抑えられます。冬の一帯

脱衣室リモコンでの運転

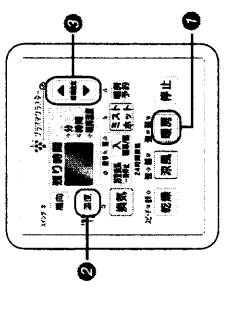

1 暖房を押す。

「暖房(強)」ランプが点灯(緑色)。風速が(強)で暖房運転が開始されます。プラスマクラスタスターランプが点灯(青色)。マイナスイオンが発生します。
 「風量」を押すたびに「風量」の風量が切り替わります。

機器表示

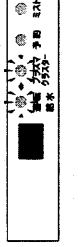

「運転・給水」ランプが点灯(青色)。
 「プラスマクラスタスターランプ」が点灯(青色)。

浴室リモコンでの運転

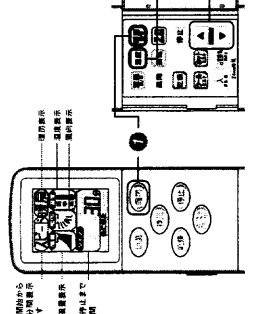

1 リモコンを本体に向けて、を押す。

「スピード暖房」モードで暖房運転が開始されます。マイナスイオンが発生し放出されます。
 「風量」を押すたびに「風量」と風量が切り替わります。

● 温度、風向は一度操作を行うと記憶されるため、次回から同じ設定で運転するときは、蓋を閉じた状態で運転できます。

補足

● 運転前に浴室の窓とドアを開けておいてください(15ページ)。
 ● 温風吹出し方式による暖房のため、浴室内上下の温度差によって足元が寒く感じられることがあります。
 ● 運転モードを変更する場合は、リモコン本体の「モード」ボタンの操作で運転が開始されます。
 ● 入浴中に暖房運転をした場合、温風が直接身体にあたり肌寒く感じられることがあります。入浴中は風量を「弱」、風向を身体にあたりない方向へ切り替えてのご使用をおすすめします(33ページ)。温風があたり不快と感じる場合はご使用をお控えください。
 ● 運転音が間断の聲に反響してより大きく感じる場合があります。

2 温度を押し、室温を調節する。

温度を押すたびに「室温」の表示が切り替わります。

3 を押し、運転時間を設定する。



設定時間が終了すると「暖房(強)または、暖房(弱)」ランプと「プラスマクラスタスター」ランプが消灯。約2分後に暖房運転を停止します。

●途中で停止したいときは、を押してください。「暖房(強)または、暖房(弱)」ランプと「プラスマクラスタスター」ランプが消灯し、暖房運転を停止します。

設定時間が終了すると「運転・給水」ランプと「プラスマクラスタスター」ランプが消灯。

2 リモコン蓋を開け、を押して、室温を調節する。

を押すたびに「室温」の表示が切り替わります。

3 を押し、運転時間を設定する。

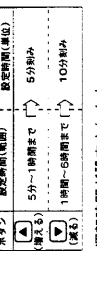

設定時間が終了すると「暖房」ランプと「スピード暖房」ランプが消灯。約2分後に暖房運転を停止します。

●途中で停止したいときは、を押して停止してください。本体機器の「運転・給水」ランプと「スピード暖房」ランプが「スピード」と鳴り暖房運転を停止します。

●運転時間について(以下の時間で運転を開始します)

モード	運転時間	運転開始時刻
暖房	1分〜30分	1分以内
暖房	30分〜1時間	5分以内
暖房	1時間〜6時間	10分以内

※次回からご使用のときの運転時間は脱衣室リモコンと浴室リモコンで異なる場合があります。

浴室の温度を調節

予約暖房運転をする 冬場などの寒い時期、入浴前に浴室を暖めたいときなど、入浴前に

〈例〉「16.0」(6時間後)に暖房運転をスタートさせる場合

1 予約を押す。

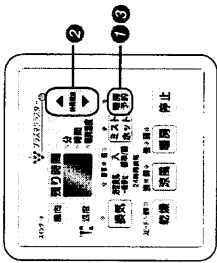

「暖房予約」ランプと表示部が点滅(緑色)します。

機表示



〈例〉「16.0」(6時間後)に暖房運転をスタートさせる場合

1 リモコンを本体に向けて、「予約」を押す。

「スピード暖房」モードが表示され、「予約中」が点滅します。

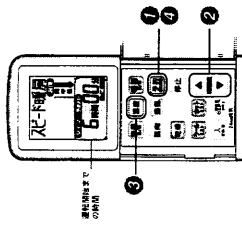

●リモコン蓋を開けた状態で操作します。

- 運転前に浴室の窓とドアを開けておいてください(15ページ)。
- 運転モードを変更する場合は、リモコン本体の変更したい機能のボタンを押すことにより、新しい機能で運転が開始されます。
- 予約の解除について
予約解除中に「予約解除」(脱衣室リモコン)または、「電源」(浴室リモコン)を押してください。脱衣室リモコンと機器本体の「予約」ランプが消灯し、暖房予約運転が解除されます。
- 予約待機中の操作について
予約待機中に暖房、または他の機能を運転するときは、運転したい機能のボタンを押して運転します。運転中に予約待機時間が経過すると暖房予約運転に切り替わります。

補足

2 ▲・▼を押し、予約時間を設定する。

ボタン	設定時間(単位)	設定時間(単位)
▲	1分~30分まで	1分刻み
▼	30分~1時間まで	5分刻み
▼	1時間~10時間まで	0.5時間(30分)刻み
▼	10時間~24時間まで	1時間刻み

3 予約を押す。

- ①暖房予約ランプが点灯(緑色)。予約運転待機中になります。
- ②6時間(待機時間)経過すると...
暖房予約ランプが点灯(緑色)。「スピード暖房」の設定で、暖房運転を開始します。
ブラスマスクラスタターランプが点灯(青色)、マイナスイオンが発生します。
1時間経過すると...
- ③「暖房(後)または、暖房(朝)」ランプが点灯、暖房運転を停止します。約2分後に暖房運転が再開します。

【予約ランプが点灯(緑色)】
待機時間が経過すると...
【予約ランプが消灯(緑色)】
【青色、給水】ランプが点灯(青色)、ブラスマスクラスタターランプが点灯(青色)。

2 ▲・▼を押し、予約時間を設定する。

ボタン	設定時間(単位)	設定時間(単位)
▲	5分~1時間まで	5分刻み
▼	1時間~24時間まで	10分刻み

4 リモコンを本体に向けて、「予約」を押す。

- ①予約運転待機中になります。
- ②6時間(待機時間)経過すると...
スピード暖房の設定で予約暖房運転を開始します。
マイナスイオンが発生し放出されます。
1時間経過すると...
- ③約2分後に暖房運転が再開します。

3 リモコン蓋を開け「電源」を押し、室温を調節する。

「電源」を押すたびに「室温」表示が切り替わります。

- 表示部の時間は、予約暖房運転までの時間を表示します(暖房運転の設定時間の表示ではありません)。
- リモコンの「残り時間」表示は、予約待機時間中は運転開始までの残り時間を、暖房運転中は暖房運転の残り時間の目やすを表示します。

●途中で停止したいときは

「電源」を押してください。「暖房(後)または、暖房(朝)」ランプが消灯し、暖房運転を停止します。

●途中で停止したいときは
「電源」または「予約」を押してください。本体機器の「運転・給水」ランプと「ブラスマスクラスタター」ランプが「ピー」と鳴り暖房運転を停止します。

●予約待機・予約暖房運転時間

(下表の時間で開始します)

予約待機時間	暖房予約運転開始時間	暖房運転開始時間	暖房運転終了時間
0分	0分	0分	24時間
1分	1分	1分	24時間
5分	5分	5分	24時間
10分	10分	10分	24時間
30分	30分	30分	24時間
1時間	1時間	1時間	24時間
24時間	24時間	24時間	24時間

※次回からご使用のときの運転時間は脱衣室リモコンと浴室リモコンで異なる場合があります。

浴室の温度を調節

浴室を快適にする(涼風運転)

脱衣室リモコンでの運転

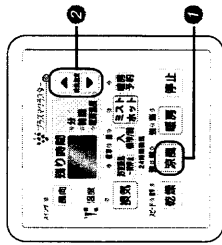

1 涼風を押す。

「涼風」ランプが点灯(緑色)。
涼風運転が開始されます。
プラスマクラスターランプが点灯(青色)。
マイナスイオンが発生します。

「涼風」を押すたびに「強」(1)と風量が切り替わります。

機器表示



浴室リモコンでの運転

1 リモコンを本体に向けて、を押す。

「プザー」が「ピッ」と鳴り、
涼風運転が開始されます。
マイナスイオンが発生し放出されます。

を押すたびに「強」(1)と風量が切り替わります。

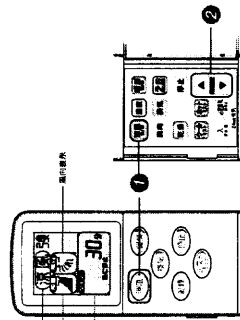

● 温度・風向・タイマー設定は一度操作を行うと記憶されますが、次回から同じ設定で運転するときは、電源を閉じた状態で運転できます。

● 入浴後は浴室内と換室内のカビ防止のため、換気運転(35ベージ)を行ってください。
● 運転モードを変更する場合は、リモコン本体の変更したい機能のボタンを押すことにより、新しい機能で運転が開始されます。

補足

● リモコンの蓋を開けて「強」を押しても同じ操作ができます。
● 換気ファンは10秒短遅れて運転を開始します。
● 風量について

	初回ご使用のとき	次回からご使用のとき
脱衣室リモコン	強	強
浴室リモコン	強	前回の設定風量

す。翌朝の暑い時期にご使用ください。また涼風と同時に、マイナスイオンが発生します。

2 を押し、運転時間を設定する。



運転時間が設定されます。

設定時間が終了すると……

「涼風(強)または、涼風(弱)」ランプと「プラスマクラスター」ランプが消灯。
涼風運転を停止します。

設定時間が終了すると……
「運転・給水」ランプと「プラスマクラスター」ランプが消灯。

2 を押し、運転時間を設定する。

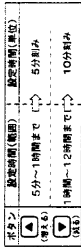

運転時間が設定されます。

設定時間が終了すると……
涼風運転を停止します。

途中で停止したいときは
を押すまたはを押してください。[運転・給水]ランプと「プラスマクラスター」ランプが消灯し、プザーが「ピー」と鳴り乾燥運転を停止します。

● 運転時間について
(下表の時間で運転を開始します)

運転モード	運転開始時間
涼風	10分

※次回からご使用のときの運転時間は脱衣室リモコンと浴室リモコンで異なる場合があります。

浴室で乾燥

乾燥運転をする 洗濯物を乾かすことができる他、浴室の乾燥もできます。また乾燥と同時に、自動で除菌イオン(プラスマクラスタターイオン)が発生します。

脱衣室リモコンでの運転

1 乾燥 を押す。
「スピードランプ」が点灯(緑色)し、乾燥運転が開始されます。
プラスマクラスタターランプが点灯(青色)、除菌イオンが発生します。
乾燥 を押すたびに「スピードランプ」とモードが切り替わります。

2 ▲・▼ を押し、運転時間を設定する。

ボタン	設定時間(範囲)	設定時間(単位)
▲	1分~30分まで	1分単位
▼	30分~1時間まで	5分単位
(速乾)	1時間~6時間まで	0.5時間(30分)単位

運転時間が設定されます。

設定時間が終了すると……
「スピード乾燥」または「標準乾燥」ランプと「プラスマクラスタター」ランプが点灯。
約2分後に乾燥運転を停止します。

機器表示

「運転・給水」ランプが点灯(緑色)。
「プラスマクラスタター」ランプが点灯(青色)。

設定時間が終了すると……
「運転・給水」ランプと「プラスマクラスタター」ランプが点灯。

浴室リモコンでの運転

1 リモコンを本体に向けて、(電源) を押す。
プザーが「ピピ」と鳴り、「スピード乾燥」で運転が開始されます。
除菌イオン(プラスマクラスタターイオン)が発生し放出されます。
(電源) を押すたびに「スピード乾燥」とモードが切り替わります。

2 ▲・▼ を押し、運転時間を設定する。

ボタン	設定時間(範囲)	設定時間(単位)
▲	5分~1時間まで	5分単位
▼	1時間~6時間まで	10分単位

運転時間が設定されます。

設定時間が終了すると……
約2分後に運転を停止します。

補足

● 早く乾燥させたいときは、スピード乾燥運転を使用してください。標準乾燥に比べ運転音が若干大きくなります。
● 換気ファンは10秒程遅れて運転を開始します。

● リモコンの「タイマー・残り時間」表示は運転の残り時間の目やさを表示しています。
● 乾燥に必要な時間は洗濯物の種類や量、脱水状態、浴室の種類や大きさ、気温や湿度によって異なります。
● 運転時間を必要とするときは、▲・▼ を押し、残りの運転時間を設定します。
● 設定時間が終了したあと、機器本体の運転は機器を冷やすためにしばらく運転してから(約2分後)停止します。

● 途中で停止したいときは、停止を押してください。「スピード乾燥」または「標準乾燥」ランプと「プラスマクラスタター」ランプが点灯し、乾燥運転を停止します。

● 途中で停止したいときは、(電源) または 停止 を押してください。「運転・給水」ランプと「プラスマクラスタター」ランプが点灯し、プザーが「ピピ」と鳴り乾燥運転を停止します。

● 運転時間について(下表の時間で運転を開始します)

モード	標準乾燥	スピード乾燥	急速乾燥
洗濯物の種類	約1時間	約30分	約15分
洗濯物の量	約1.5時間	約45分	約20分
浴室の種類	約2時間	約1時間	約30分

※次回からご使用のときの運転時間は脱衣室リモコンと浴室リモコンで異なる場合があります。

浴室で乾燥

●上手な衣類乾燥のしかた

上手でムダのない衣類乾燥をしていただくためのポイントを紹介しています。

ポイント1 洗濯物は十分に脱水してから乾燥してください。

洗濯物は十分に脱水してから乾燥させてください。

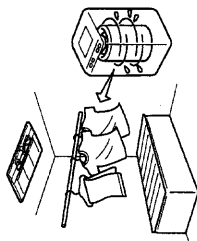

洗濯物の間を温風が通り抜けやすいよう10~15cmの間隔をあけてください。

※洗濯物が多いときは、途中で並べ替えたり、向きを替えると効果よく乾燥できます。

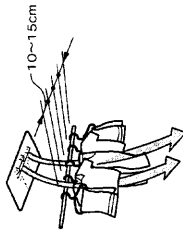

厚手で乾きにくいものは中央に、薄手の乾きの早いものは端に置くとむらなく乾かすことができます。

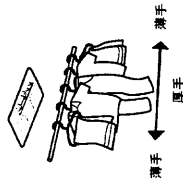

ポイント2 温風の向きは洗濯物に向けてください。

機器の温風は洗濯物の方向のようにリモコンでルーバー(温風吹出口)を調節してください。

くわしくは、「風向きの調節」(33ページ)を参照してください。

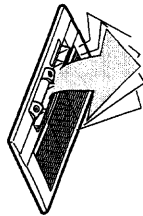

●衣類量の目安

●ハンガーによる目安
(ハンガーは10~15cmの間隔)

質量	ハンガー数
4kg	13本以上
2kg	8~12本程度
1kg	7本程度以下

(参考) 代表的な衣類の重さ

バスタオル1枚	250~300g
タオル1枚	130~150g
シャツ(綿)1枚	110~130g
男用用パンツ(綿)1枚	80~80g
バジルマ(綿)上下	450~500g
靴下(綿)1足	80~70g

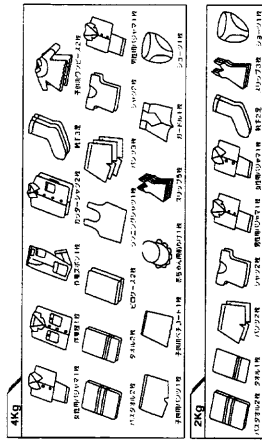

●乾燥時間の目安

●衣類乾燥

衣類量	乾燥時間	標準乾燥	条件
4kg	約1時間30分~2時間	初2時間~2時間30分	●乾燥温度、湿度 約50℃
2kg	約50分~1時間20分	約1時間20分~1時間40分	●上記洗濯物を脱水機にて5分間脱水した物を使用 ●浴室内は水濡がない乾燥状態 ●ユニットバス1階
毛布(1床)		約4時間(脱水40分)	

●浴室乾燥：標準乾燥運転で2時間程かかります。

※乾燥時間は、季節、室温、浴室の乾燥状態および広さ、衣類乾燥の場合は、洗濯物の種類、脱水時間、洗濯物を吊る位置などによって変化します。

風向きの調節

風向切替(ルーバーの動作)をする 浴室の暖房・乾燥・涼風運転中に、ルーバーの吹き出し角度の切替やスイングができます。切り替えるはスイングを含めて2段階です。



△注意

- 空気の吹き出し口・吸い込み口に棒や指を入れない。内部でファンが高速で回転していますのでケガのおそれがあります。
- ルーバーは、指で操作しない。リモコンで調節するとき、誤った動きの原因となります。また能力が下がったり安全装置が働いたり、故障することがあります。

脱衣室リモコンでの運転

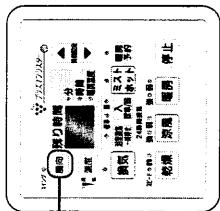

1 風向 を 押す。

風向 を押すたびに、下図のように風向きが切り替わります。

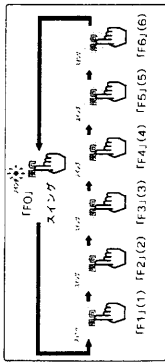

スイングの範囲

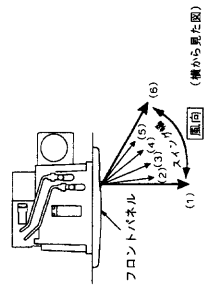

1 リモコンを本体に向けて、風向 を 押す。

ブザーが「ピッ」と鳴り、風向 を押すたびに



と風向きが切り替わります。

● リモコン蓋を開け、各モードの運転中に操作します。

補 足

- 暖房・乾燥・涼風・ミストの各運転開始時は、前回設定したルーバーの位置になります。
- 暖房は「風」「弱」、および乾燥の「スピード乾燥」「標準乾燥」「涼風「強」「弱」」「ホットミスト「強」「弱」」「クールミスト「強」」「弱」はそれぞれで風向位置を記憶します。

● ルーバーの吹き出し角度について (下表の角度で運転を開始します)

モード	F3	F3	F3	F3
暖房	前回の設定の風向	前回の設定の風向	前回の設定の風向	前回の設定の風向
乾燥	前回の設定の風向	前回の設定の風向	前回の設定の風向	前回の設定の風向
涼風	前回の設定の風向	前回の設定の風向	前回の設定の風向	前回の設定の風向
クールミスト	前回の設定の風向	前回の設定の風向	前回の設定の風向	前回の設定の風向
ホットミスト	前回の設定の風向	前回の設定の風向	前回の設定の風向	前回の設定の風向

浴室の換気

換気をする

脱衣室リモコンでの運転

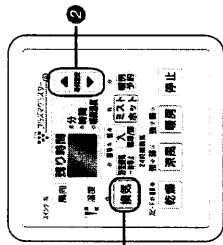

1 換気 を押す。

「換気」ランプが点灯(緑色)し、運転が開始されます。

2 ▲・▼ を押し、運転時間を設定する。

ボタン	設定時間(単位)	設定時間(単位)
▲	1分~30分まで	1分単位
▼	30分~1時間まで	5分単位
(挿入)	1時間~10時間まで	0.5時間(30分)単位
(戻る)	10時間~12時間まで	1時間単位

運転時間が設定されます。

設定時間が終了すると……

「換気」ランプが消灯。
換気運転を停止します。

機器表示



「運転・給水」ランプが点灯(緑色)。

浴室リモコンでの運転

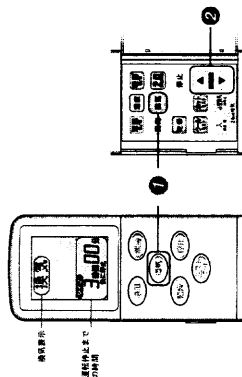

1 リモコンを本体に向けて、運転 を押す。

「換気」運転が開始されます。

リモコンの蓋を開けて「換気」を押しても同じ操作ができます。

- 浴槽に水、またはお湯が残っているときは、必ず浴槽に蓋をしてください(15ヶージ)。
- 入浴後は浴室内と機械本体内のカビ防止のため、換気運転を行ってください。(特にミスト運転後は、必ず換気運転が乾燥運転をしてください)
- 運転モードを変更する場合は、リモコン本体の変更したい機能のボタンを押すことにより、新しい機能で運転が開始されます。

補足

- リモコンの「タイマー・残り時間」表示は運転の残り時間の目やさを表示しています。
- 運転時間を変更したいときは ▲・▼ を押し、残りの運転時間を設定します。
- 運転開始時は、前回の換気運転の設定時間になっています。

- 途中で停止したいときは

停止 を押ししてください。「換気」ランプが消灯し、換気運転を停止します。

- 途中で停止したいときは

⑤または ❷ を押し、運転時間を設定してください。「換気」ランプが点灯し、プザーが「ピー」と鳴り換気運転を停止します。

- 運転時間について

ボタン	設定時間(単位)	設定時間(単位)
▲	1分~30分まで	1分単位
▼	30分~1時間まで	5分単位
(挿入)	1時間~10時間まで	0.5時間(30分)単位
(戻る)	10時間~12時間まで	1時間単位

※次回からご使用のときの運転時間は脱衣室リモコンと浴室リモコンで異なる場合があります。

浴室の換気

24時間換気をする 24時間換気は、浴室・脱衣室・トイレの自然給気口などから、室外の空気を給

脱衣室リモコンでの運転

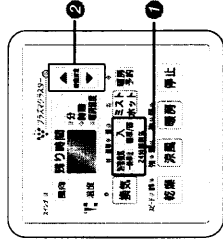

1 入機モードを押す。

「入(標準)」ランプが点灯(緑色)し、風量が「標準」で、24時間換気運転が開始されます。

入機モードを押すたびに「標準」風量と風量が切り替わります。

24時間換気を運転する

24時間換気運転中に浴室の換気を一時停止するには

1 運転一時停止を押す。

「浴室換気一時停止」ランプが点灯。浴室の24時間換気が一時停止します。

2 ▲・▼ を押し、停止時間を設定する。

設定時間(単位)	設定時間(単位)
1分～30分まで	1分以内
1. 運転開始30分～1時間まで	5分以内
2. 運転開始30分～60分まで、1時間～1.5時間まで	1分以内

一時停止を解除するには再度「運転一時停止」を押す。

「浴室換気一時停止」ランプが点灯。一時停止が解除され、24時間換気運転に戻ります。

機器表示



【運転・給水】ランプが点灯(緑色)。

浴室リモコンでの運転

1 リモコンを本体に向けて、入機モードを押す。

プザーが「ピッ」と鳴り、「標準」で24時間換気運転が開始されます。

入機モードを押すたびに「標準」風量と風量が切り替わります。

1 リモコンを本体に向けて、運転一時停止を押す。

プザーが「ビーン」と鳴り、浴室の24時間換気が一時停止します。

一時停止を解除するには再度「運転一時停止」を押す。

プザーが「ビーン」と鳴り、一時停止が解除され、24時間換気運転に戻ります。

補足

- 浴室に窓がある場合は、窓を閉めてください。窓が開いていると住居全体の換気ができなくなり24時間換気効果が損なわれることがあります。
- 24時間換気運転中に他のモードで運転を行うと、他のモードを優先して運転します。また、他の運転モードの運転が終了すると24時間換気運転に戻ります。
- 停電などで、24時間換気運転が停止したときには、停電が復旧後、24時間換気ランプで運転していることを確認してください。
- 24時間換気運転が停止したときには、24時間換気運転を開始します。
- 24時間換気「弱」について
 - 通常は「標準」でご使用ください。冬期など肌寒さ(気流感)を感じる場合は、「弱」でご使用ください。
 - 「弱」にすると、換気量が標準のときより少なくなります。

● 浴室の一時停止時間について
(以下の時間で運転を開始します)

1. 浴室換気	2. 浴室換気	3. 浴室換気
1時間	1時間	1時間
1時間	1時間	1時間
1時間	1時間	1時間

△注意

- 24時間換気、長時間停止しない、居住空間の空気が汚染され、人体に影響をおよぼす原因となる場合があります。

知っておいてください

● 日常の点検とお手入れ

安全にお使いいただけるように、点検とお手入れは定期的に行ってください。

△注意

- 本体各部に直接水やお湯、カビ取りなどをかけない。ショート・感電の原因になるばかりでなく、機器をいためます。
- エアフィルターの掃除を行うときは、足元に注意して作業する。すべりやすいスリッパなどをはいての作業や、不安定な台を持ち込んだりでの作業は、転倒の原因になります。また、浴槽の縁や風呂蓋の上にも乗らないでください。
- 本体を掃除するときは運転を止める。ファンが高速回転しているため、けがの原因になることがあります。

● リモコンのお手入れ

リモコンのお手入れは、水を使わずに拭きしてください。

△注意

- リモコンを、化学ぞうきん・ガラスクリーナー・アルカリ性洗剤・ベンジン・シンナーで拭いたり、タワシなどの固いものでこすらないでください。

● エアフィルターののお手入れ（1か月に1回程度）

1か月に1回程度、もしくは汚れたらそのつどお手入れしてください。

■補足

- エアフィルターにゴミやホコリがたまると、風量が減り、暖房や乾燥効果が低下します。

1 運転を停止する。

ルーバーが十分に冷え、対流ファンが止まり温風が出なくなったらのを確かめてください。

2 エアフィルターを取り外す

エアフィルター中央凹部に指をかけ、下図の方向へ外してください。

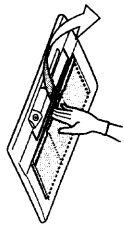

- フィルターの裏側に水がたまっていることがありますので、注意しながら外してください。
- 網の部分に無理な力を加えないでください。強く押えると、網が損傷する場合があります。

3 エアフィルターを電気掃除機などで掃除する。

電気掃除機のブラシなどを使ってほこりを吸い取ってください。また、油などで特にひどい汚れが付着しているときは、エアフィルターを取り外し台所用中性洗剤で手早く洗ってください。

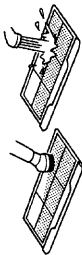

△注意

- 火気による乾燥は絶対にしないでください。

■補足

- 汚れがひどい場合は、エアフィルターを取り外し、はたきやわらかいブラシなどで、詰まっているほこりを取り除いてください。
- 網の部分に強い力を加えないでください。破損する原因となります。
- 水洗いしたときは、水気をよくきくってから十分に乾燥させてください。お手入れは、けがを防ぐためにも手袋をはめて行うことをおすすめします。

■お追加

- エアフィルターは良く乾かしてから取り付けてください。

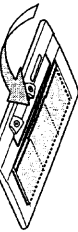

△注意

- エアフィルターを外したまままで運転しないでください。機器の故障の原因になります。エアフィルターは確実に装着してください。

● 本体のお手入れ

1か月に1回程度、もしくは汚れたらそのつどお手入れしてください。

1 やわらかい布をぬるま湯でぬらして、よくしぼってから拭く。

フロントパネルの汚れがひどいときは、やわらかい布に台所用中性洗剤をつけて拭き取ってください。



■補足

- お手入れの際は、けがを防ぐためにも、手袋をはめて行うことをおすすめします。

■お追加

- ガソリン・シンナー・アルコール・化学洗剤・ベンジン・みがき粉・化学ぞうきん・スプレー式殺虫剤などは絶対に使用しないでください。樹脂部の割れキズ、変形および変色の原因となります。

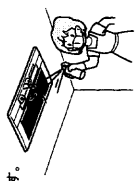

知っておいてください

ミスト弱運転時のミストノズル切り替えについて

ミスト弱運転時に片側のミストノズルからミストを噴霧しますが、浴室やお好みに合わせ、右側のミストノズルから噴霧させたり、左側から噴霧させたりミストノズルの噴霧を切り替えることができます。

■補足

●切り替えはミスト弱運転時にのみ切り替えができます。

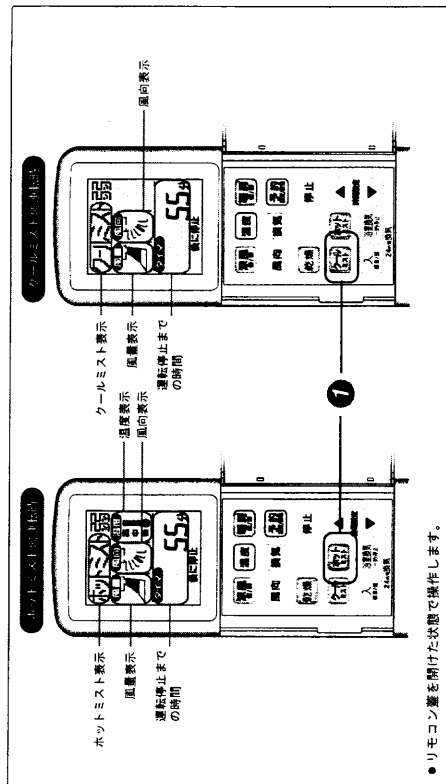

●リモコン蓋を開けた状態で操作します。

1 浴室リモコンを本体に向けて、ミストボタンを5秒押す。

切り替わりと同時に「ピッ」と鳴ります。

ミストボタンを5秒押すたびに「右→左」とミスト噴霧が切り替わります。

■補足

●ミストボタンは
ホットミスト弱運転中は、**ミスト**を5秒押す。
クールミスト弱運転中は、**クール**を5秒押す。

●電源線の給湯リモコンに浴室暖房ボタンがある場合は

給湯リモコンの予備暖房ボタンを押した時浴室暖房乾燥機の運転を暖房運転でスタートするか、ホットミスト運転でスタートするか切り替えることができます。

出荷時は「暖房運転」で開始するように設定されていますが、「ホットミスト」運転で開始するように設定をえることができます。

●設定の見える方

1 速度を5秒押す。

リモコンの表示部にその時設定されている運転モードが点滅表示されます。

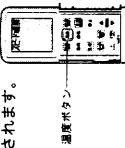

▲注意

●設定時は、すべての運転を停止させた状態で設定してください。
(24時間換気運転も停止させてから設定してください。)

■補足

●速度ボタンはリモコンの表示部に運転モードが表示されるまで押し続けてください。

2 時間設定(▲・▼)ボタンを押す。

時間設定ボタンを押すたびに

「スピード暖房→ホットミスト強」と設定が変わり

リモコンに表示されます。

3 速度を押し設定完了です。

「ピッ」と鳴り、リモコンの表示が消え設定されます。

●連続して10秒間、操作をしないと、表示が消え設定変更がキャンセルされます。

●浴室リモコンを万一落下させたりして蓋が外れてしまったときの処置

リモコンの蓋が外れてしまったときは、蓋の上部凸をケース本体にハメ込み、下部の凸をケース本体へすべり込ませるように入れます。

このリモコンは、蓋が外れてしまった場合でも内側のボタンですべての操作ができます。

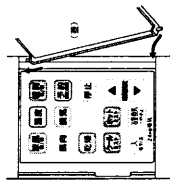

知っておいてください

長期間使用しないときには

この機器は、電源を「入」しておくだけで、冬期など外気温が低くなると自動的に凍結予防運転を行います。(熱源機の取扱説明書も参照してください)
冬期に長期間不在にするなど、機器の電源を「切」にする場合は、浴室暖房乾燥機のミスト配管内の水を抜いて、凍結予防をしてください。
運転直後は、配管内のお湯が高温になっていますので、十分に冷えてから水抜きを行います。
ワイヤレスリモコンで操作します。

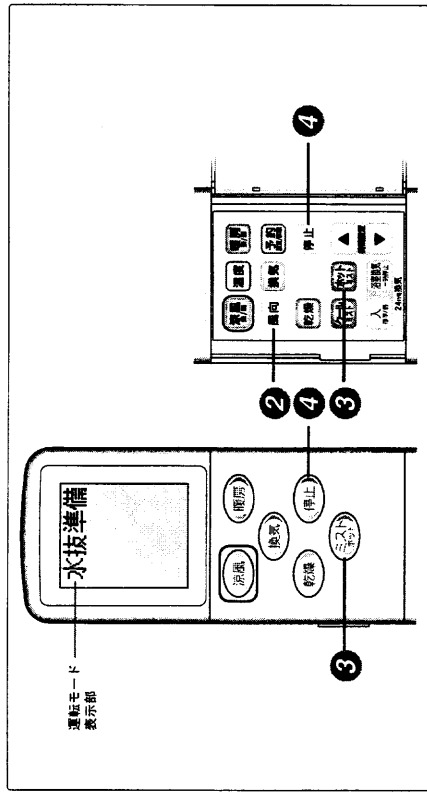

準備 運転は、全て停止してください。(24時間換気運転も停止してください)
予約暖房待機中でないことを確認してください。

1 給水元栓を閉じる。
屋外の給水元栓を閉じてください。

補足
● 屋外の給水元栓を閉じると、台所やトイレなど他の給水もできなくなります。

2 リモコンの風向を約3秒押す。

水抜き準備

プザーが「ピッ」と鳴り、

機器本体 全てのランプが点滅。

△注意

● 給水元栓を開けたまま水抜き操作を行いますと、ミストノズルからミストが噴霧されます。

3

電源を押す。

水抜き

補足

● 浴室暖房乾燥機のミストノズルからお湯(水)が落下することがありますので注意してください。

機器本体 全てのランプが点滅。

浴室暖房乾燥機の全てのランプが消灯します。

機器本体 全てのランプが消灯。

4

停止を押す。

● [停止] ボタンを押さないでも、水抜きが終わってからの約20分経過すると、自動的に電源が消灯します。

5 機器の電源を「切」にする。
(分電盤の専用ブレーカーを「切」にする。)

次に使用するとき
機器の電源を「入」(分電盤の専用ブレーカーを「入」)にし、給水元栓を開けてください。

故障かな?と思ったら

故障かな?と思ったら

故障かな?と思ってもよく調べてみると故障でない場合もあります。修理を依頼する前に、もう一度次の点をお調べください。

■補足

- このほかに業者があるときや、おわかりにならないときは、お買い上げの販売店、またはもよりの東邦ガス営業所・サービスセンターへご連絡ください。

●リモコン関連

状況・現象	原因	処置
運転ボタンを押してもランプが点灯せず運転もできない。運転ボタンを押してもランプが点灯しない。	ブレーカーが作動またはヒューズが溶断したか、機器本体の漏電ブレーカーが作動しています。	修理が必要です。お買い上げの販売店または、もよりの東邦ガス営業所・サービスセンターへご連絡ください。
浴室リモコン「停止」「時間設定」以外のボタンを押してもリモコンの発光表示が出ない。リモコン表示がかわらない。	浴室リモコンの電池切れ。	浴室リモコンの乾電池を交換してください(13・14ページ)。

●風量関連

状況・現象	原因	処置
吹き出し風量が少ない。運風・涼風は出るが風が弱い。ファンからバサバサ音がする。	エアフィルターの目詰まりか、またはエアフィルターに水滴が付着しています。	エアフィルターの清掃をしてください(39・40ページ)。水滴を除去してください。
節電があたまたまならない。(運風が出ない)【暖房ボタン】を押して動作させても運風が出ない。	湯温が設定温度まで上がっていない。	そのままだらく待つてください(暖房ボタンを押してから、2~3分後に運風が出てきます)。
	●ファンの異常。 ●燃動弁の異常。	修理が必要です。お買い上げの販売店または、もよりの東邦ガス営業所・サービスセンターへご連絡ください。
	●熱源機の異常。	熱源機の取扱説明書にしたがってチェックしてください。それでも直らないときはお買い上げの販売店またはもよりの東邦ガス営業所・サービスセンターへご連絡ください。

●温度関連

状況・現象	原因	処置
暖房能力が低下した。運風は出ているが風が弱い。	エアフィルターの目詰まり。	エアフィルターの清掃をしてください(39・40ページ)。
運風は正常に出ている。	浴室のドア・窓が開いている。	ドア・窓を閉めてください。

●ミスト関連

状況・現象	原因	処置
ミストの温度が低い。	浴室が冷えしているとミストが冷たく感じる為です。	そのままだらく運転してください。
	湯温が設定温度まで上がっていない。	そのままだらく運転してください。
	他の温水端機器(床暖房など)と同時使用している。	同時使用を避ける。
ミストの噴霧量が少ない。	給湯機と同時使用している。(水圧の変化)	同時使用を避ける。
	ミスト噴霧されるまでに2~3分程度かかります。(ミスト噴霧の準備時間)それ以上かかる場合は、以下の原因が考えられます。	そのままだらく運転してください。
	●ミストユニットの異常。	修理が必要です。お買い上げの販売店または、もよりの東邦ガス営業所・サービスセンターへご連絡ください。
ミストが出ない。	給水バルブが閉じている。	給水バルブを開ける。
	●熱源機の異常。	熱源機の取扱説明書にしたがってチェックしてください。それでも直らないときはお買い上げの販売店またはもよりの東邦ガス営業所・サービスセンターへご連絡ください。

故障かな?と思ったら

●乾燥関連

状況・現象	原因	処置
洗濯物・浴室が乾かない。 [乾燥ボタン]を押しても風が出ない。 [乾燥ボタン]を押しても風が出ない。	湯温が設定温度まで上がっていない。 ●ファンの異常。 ●熱動弁の異常。 ●熱源機の異常。	そのまましばらく待つてください (乾燥ボタンを押してから、2〜3分 後に運風が出てきます)。 修理が必要です。お買い上げの販 売店または、もよりの東邦ガス営業所・ サービスセンターへご連絡ください。 熱源機の取扱説明書にしたがって チェックしてください。それでも直 らないときはお買い上げの販売店、 またはもよりの東邦ガス営業所・サ ービスセンターへご連絡ください。
乾燥能力が低下した。 運風は出ているが風が弱い。	→ エアフィルターの目詰まり。	エアフィルターの清掃をしてくださ い(39・40ページ)。
運風は正常に出ている。	→ 浴室のドア・窓が開いている。	ドア・窓を閉めてください。
	→ 洗濯物に湿風があたっていない。	ルーバーの角度を調節してくださ い(31・33ページ)。

●換気関連

状況・現象	原因	処置
換気ができない。 換気ファンは回っている。	浴室にお湯が残っていて蓋が開いて いる。 換気ファンの異常。	お湯を抜き、しっかりと蓋をしてくだ さい。 修理が必要です。お買い上げの販 売店または、もよりの東邦ガス営業所・ サービスセンターへご連絡ください。

●音関連

状況・現象	原因	処置
異音	→ 締付部のゆるみ。 ファンモーターの振動。	修理が必要です。お買い上げの販 売店または、もよりの東邦ガス営 業所・サービスセンターへご連絡 ください。
運転時異常音がある。	→ エアフィルターのガタツキ。	エアフィルターをしっかりと挿入し てください。
運転開始時や停止直後に「ピ ンツ」という音がある。	→ 温度変化にともなう熱膨張・収縮によ って発生します。	一時的なもので異常ではありません。
オートルーバーの開き異音 によって運転音が変わる	ルーバーの位置によって風の流れが 変わるために起るものです。	機器の故障ではありません。

●その他

状況・現象	原因	処置
水滴が落ちる。 機器本体から水滴が落ちる。 また色のついた水滴が落ち る。	→ 浴室内が結露しているとき、機器本体 に付着している水滴が落ちる場合が あります。また入浴剤をご使用の場合 は入浴剤の混った浴槽水が蒸発・結露 し、色のついた水滴が落ちる場合があ ります。	水滴を拭き取ってください。
オートルーバーが閉じると 音にコトコト音と音がする。	→ オートルーバーが閉じるときのルーバ ー位置を確認するために起るものです。	機器の故障ではありません。

故障かな?と思ったら

安全装置が作動したときの処置

この機器には、安全装置が作動したときのお知らせ機能がついています。使用中に機器が停止したら、安全装置が作動していないか調べてください。

●本体表示部(9ページ)の各ランプがエラーをお知らせします。

現象	原因	処置
本体の運転・給水ランプが緑色に点滅する。	浴室暖房乾燥機の不具合。	お買い上げの販売店、またはもよりの東邦ガス営業所・サービスセンターにご連絡ください。
本体の運転・給水ランプが赤色に点滅する。	熱源機の異常。 (循環水の不足以外)	熱源機の取扱説明書に添ってチェックしてください。 それでも直らないときはお買い上げの販売店、もしくはもよりの東邦ガス営業所・サービスセンターにご連絡ください。
本体の運転・給水ランプが赤色に点灯する。	熱源機の循環水の不足。	熱源機の取扱説明書を読んで確認してください。
本体のミストランプが黄色に点滅する。	浴室暖房機(ミストユニット)の異常	お買い上げの販売店、またはもよりの東邦ガス営業所・サービスセンターにご連絡ください。

●脱衣室リモコン表示部にエラーをお知らせします。

安全装置が作動したときの表示	安全装置	原因	処置方法
16 点滅	室温上限異常	・使用中に10分間室温が60℃を超えた。 ・電気系統が故障している。 ・暖房仕度異常 ・ミスト高温/低温異常	
31 点滅	浴室室温サーモスタ断線・短絡		修理が必要です。 お買い上げの販売店、もしくはもよりの東邦ガス営業所・サービスセンターにご連絡ください。
32 点滅	浴室室温サーモスタ断線・短絡		
70 点滅	電源バルス異常	電気系統が故障している。	
62 点滅	循環ファン回転数異常		
68 点滅	換気ファン回転数異常		
96 点滅	熱源機異常	熱源機側に何らかの故障が生じている。	
04 点滅	熱源機異常	熱源機の漏水異常。	熱源機の取扱説明書を読んで確認してください。
34 点滅	ミスト用サーモスタ断線		
17 点滅	ミスト水漏れ異常		
43 点滅	ミスト電圧センサー異常	ミストユニットの異常	修理が必要です。 お買い上げの販売店、もしくはもよりの東邦ガス営業所・サービスセンターにご連絡ください。
59 点滅	ミスト熱交換器濡れ		
76 点滅	マイコン間通信異常		

ご参考に

仕様

暖房の目安は温暖地を基準にしております。

項目	仕 様
品 名	HBD-3305KCSK-JMP HBD-3306KCSK-J3MP
設置・構造	浴室天井埋め込み設置
浴室適用サイズ	1.25坪以下のユニットバス
外形寸法(ワイドタイプ)	高さ25×幅47.4×奥行349(mm)
重 量	14.2kg 16.1kg
乾燥方式	浴室循環吹き出し式
熱 源	暖房用温水(80℃、2ℓ/分)ホットミスト運転時80℃、3ℓ/分)
電 源	AC100V 50/60Hz
燃料	100V3心(アース1心)、通信線2V2心
	CHジョイント10A接続
乾燥	吹き出し 7.1m ³ /分 換気 2.0m ³ /分
暖房	吹き出し 5.8m ³ /分 換気 1.33m ³ /分
	吹き出し 4.2m ³ /分
	吹き出し 3.4m ³ /分
	吹き出し 5.8m ³ /分
	吹き出し 5.3m ³ /分
風量	
50-60Hz	
	吹き出し 4.4m ³ /分
	吹き出し 4.1m ³ /分
	吹き出し 4.1m ³ /分 換気 1.33m ³ /分
	吹き出し 3.6m ³ /分 換気 1.33m ³ /分
	1.67m ³ /分 3.33m ³ /分
	0.67~1.33m ³ /分 1.33~3.33m ³ /分
騒音	
60-60Hz	
	49dB(A)
	45dB(A)
	38dB(A)
	34dB(A)
	40dB(A)
	38dB(A)
	36dB(A)
	22~30dB(A)
	45W
	32W
	14W
	11W
	39W
	33W
	23W
	33W
	29W
	23W
	19W
	15W
	13W
	5~9W
	29W
	6~29W
熱出力(変容)	3.3kW(ΔT=60K)
リモコン	ワイヤードリモコン 高さ120×幅116×奥行313(mm) ワイヤレスリモコン 高さ195×幅70×奥行20(mm)

※騒音値は、弊社無音室での測定値です。

寸法図

単位: mm

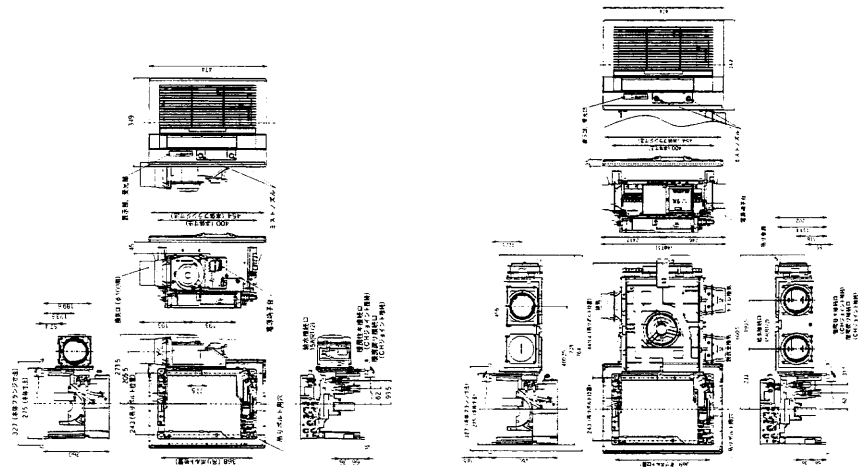

ご参考に

アフターサービスについて

● サービスのお申し込み

43ページの「故障かな?と思ったら」の項を見て、もう一度ご確認ください。

確認のうえ、それでも不具合がある場合、あるいはご不明な場合はご自分で修理なさらないで、お買い上げの販売店、またはもよりの東邦ガス営業所、サービスセンターにご相談ください。
そのままご使用になりますと、故障や感電・火災の原因になります。

なお、ご連絡いただくときは、次のことをお知らせください。

- (1) 品名 (例: HBD-3305KGSK-JMP) (フロントパネル張付ラベルに表示)
- (2) 故障または異常の内容 (できるだけ詳しく)
- (3) お名前・ご住所・電話番号・連絡(できるだけ詳しく)
- (4) 訪問ご希望日

● 保証について

取扱説明書の裏表紙が保証書になっています。

● 保証期間中は

保証書に記載のように、機器の故障について修理いたします。くわしくは、保証書をご覧ください。保証書を紛失されますと、保証期間中であっても修理費をいただくことがありますので大切に保管してください。
● 保証期間経過後の故障修理について
お買い上げの販売店、またはもよりの東邦ガス営業所、サービスセンターにご相談ください。修理によって機能が維持できる場合は、お客様のご要望により有料修理いたします。

● 補修用性能部品の保有期間について

補修用性能部品の保有期間は、当製品の製造打切後10年間となっています。なお、補修用性能部品とは、その製品の性能を維持するために必要な部品です。

● アフターサービスなどについてわからないとき

お買い上げの販売店、またはもよりの東邦ガス営業所、サービスセンターにお問い合わせください。

● 整備点検のおすすめ(有料)

- 寒期間、安全快適にご使用いただくために定期的に(3年に1回程度)「点検整備」を受けられることをおすすめします。
- 「点検整備」はお買い上げの販売店、またはもよりの東邦ガス営業所、サービスセンターにご用命ください。(有料)
- 「点検整備」の内容は、下記の通りです。
 - ①機能部品の点検、確認
 - ②掃除整備

MEMO