



# 温水式浴室暖房乾燥機

## 取扱説明書

BL認定品

家庭用

保証書付

HBD-3313KCSK-J

1室換気型24時間換気機能付



### ご愛用の皆様へ

このたびは、温水式浴室暖房乾燥機をお買い上げいただきまして、ありがとうございます。

- ご使用になる前にこの取扱説明書をお読みいただき安全に正しくお使いください。
- 幼いお子様にはこの取扱説明書を触れさせないでください。
- この取扱説明書の裏表紙が保証書になっています。  
内容をよくご確認のうえ、大切に保管してください。
- 取扱説明書を紛失した場合は、お買い上げの販売店、またはもよりの東邦ガス営業所・サービスセンターにて再購入してください。
- この機器は国内専用ですので、海外で使用しないでください。
- この機器は家庭用ですので、業務用のような使い方をされますと著しく寿命が縮まります。

# 機器のしくみ

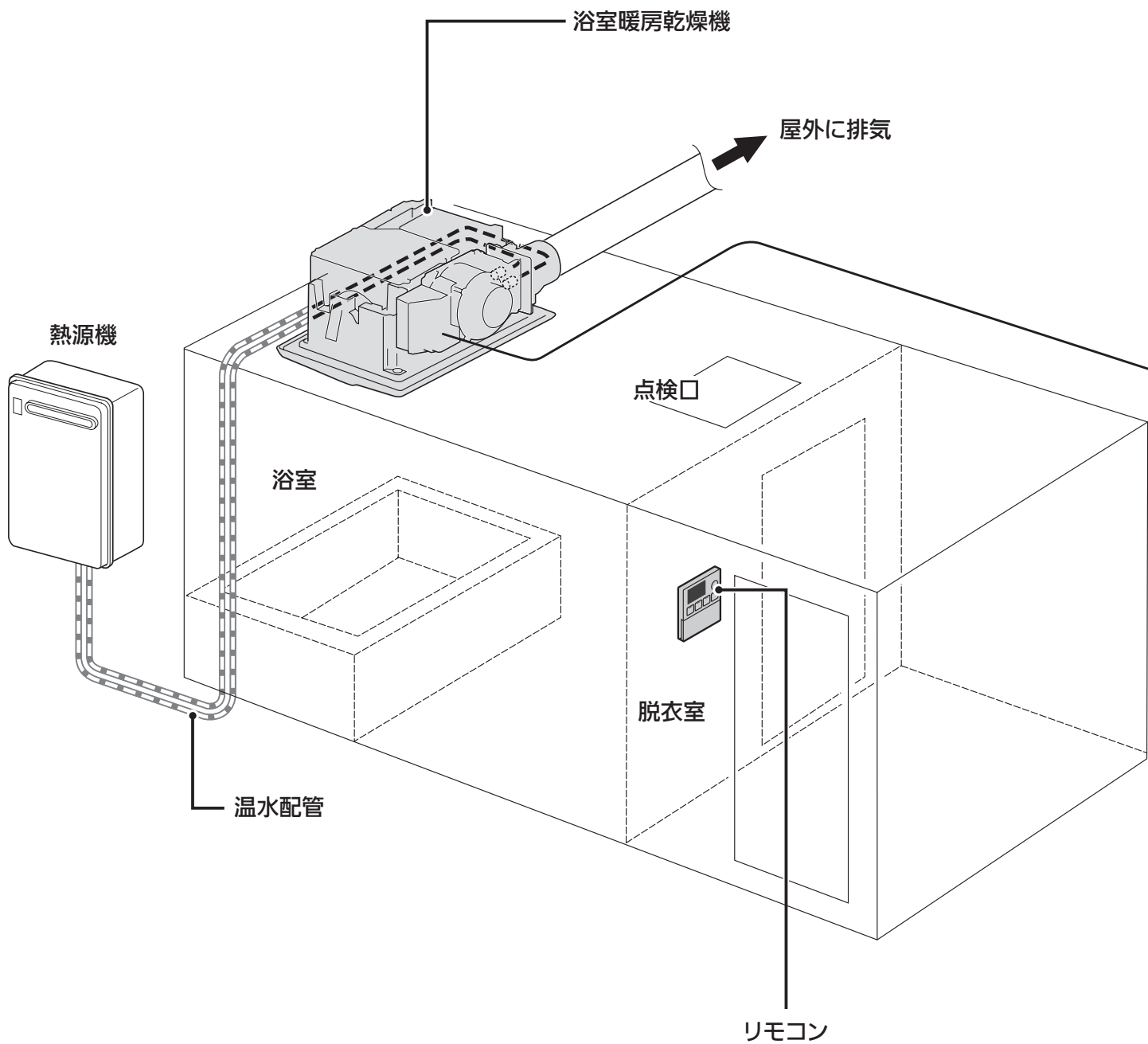

# もくじ

機能と特長について ..... 3

## 安全なご利用のために

安全上のご注意 ..... 5

## はじめに

各部のなまえとはたらき ..... 13

## 使いかた

暖房の使いかた ..... 15

涼風の使いかた ..... 17

浴室、衣類乾燥の使いかた ..... 19

換気の使いかた ..... 27

24時間換気の使いかた ..... 29

風向きの調節のしかた ..... 31

運転時間の表示について ..... 32

便利な機能について ..... 33

## 長くご利用いただくために

日常の点検とお手入れ ..... 35

故障かな?と思ったら ..... 37

リモコンにこんな表示が出たら ..... 42

長期使用製品安全表示制度に関するお願い ..... 43

アフターサービス ..... 45

リモコンの初期設定一覧 ..... 46

仕様 ..... 47

寸法図 ..... 49

保証書 ..... 裏表紙

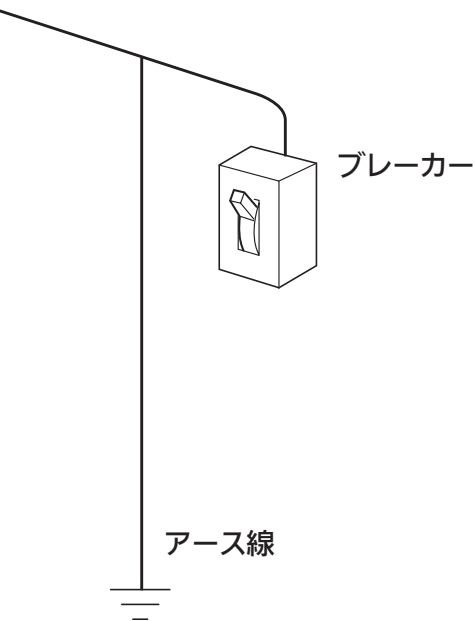

# 機能と特長について

浴室を健やかで、リラックスできる家族想いの快適空間に！

## 暖房

寒い時期、入浴前に浴室を暖めたり、入浴中の暖房ができます。  
(P.15 ページ)

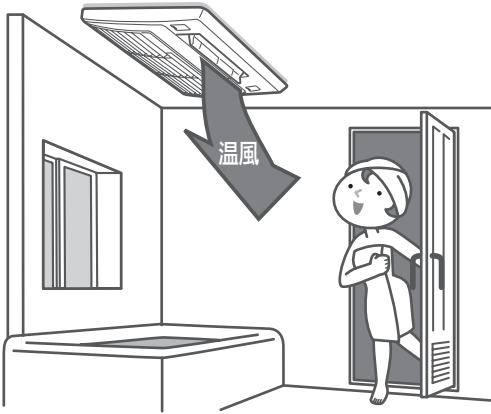

## 涼風

送風と換気により、暑い時期でも快適に入浴できます。  
(P.17 ページ)

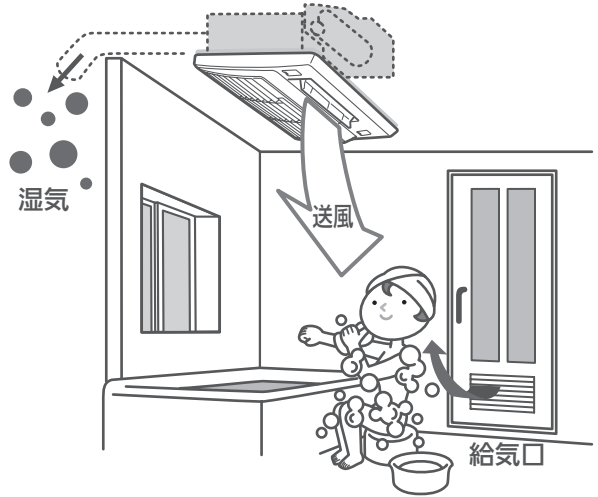

## 乾燥運転

### 浴室乾燥

浴室を乾燥させることにより、カビの発生を抑えます。  
(P.19 ページ)

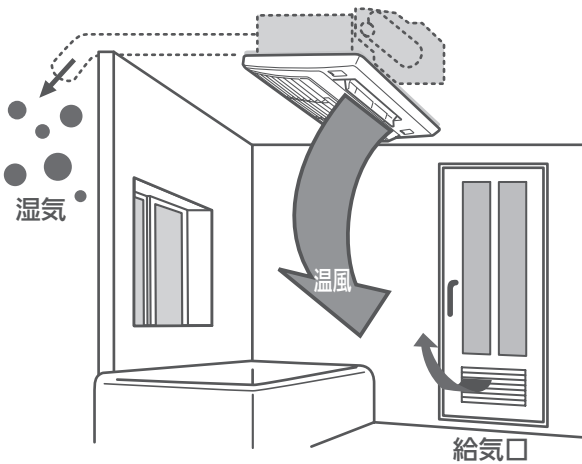

### 衣類乾燥

洗濯物を乾燥することができます。  
ランドリーパイプは別売品です。  
(P.20 ページ)

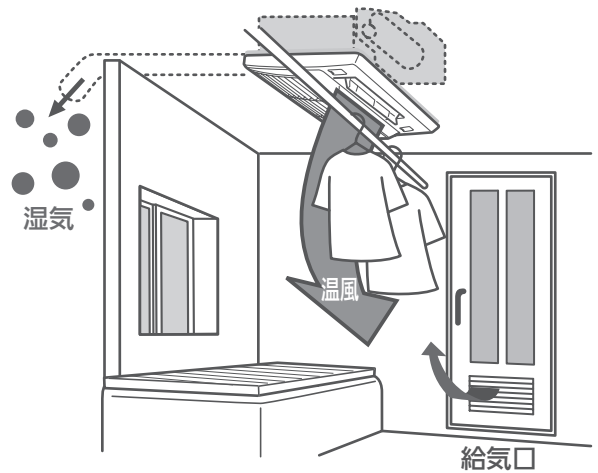

## 換 気

浴室の換気扇としてご使用できます。  
(☞ 27 ページ)

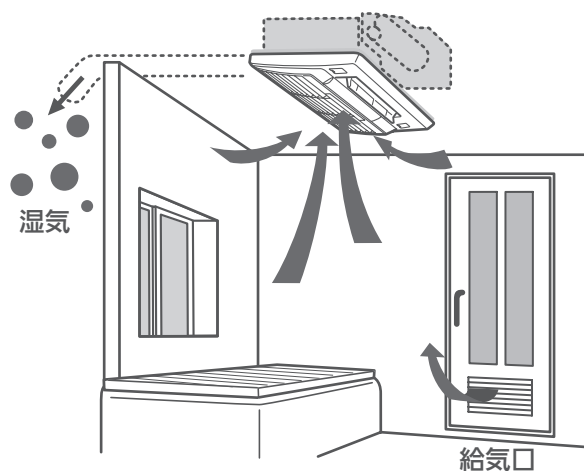

## 24 時間換気

浴室から 24 時間小風量の換気を行います。  
「暖房」「涼風」「浴室乾燥」「衣類乾燥」「換気」「浴室換気切」運転が終了すると、自動的に「24 時間換気」運転に戻ります。(☞ 29 ページ)

24時間換気は、各居室外壁面などにある自然給気口を利用して、住居全体の換気をします。

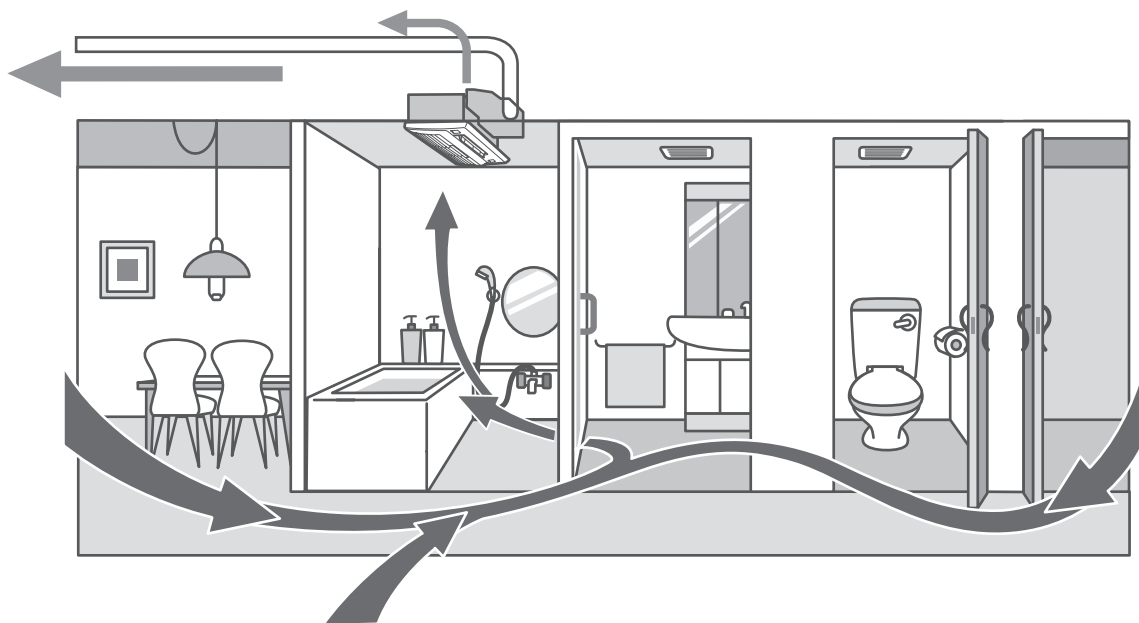

※詳しい説明が記載されている参照先のページを☞で示しています。



# 安全上のご注意

必ずお守りください

この機器を安全に正しくお使いいただくために、ご使用前に「安全上のご注意」を必ずお読みください。

■製品を正しくお使いいただくためや、お客様や他の人への危害、財産への損害を未然に防止するため、必ずお守りいただくことを次のように説明しています。

■以下に示す表示と意味をよく理解してから本文をお読みください。



**警告**

この表示を無視して誤った取扱いをすると、人が死亡、重傷を負う可能性、または火災の可能性が想定される内容を示しています。



**注意**

この表示を無視して誤った取扱いをすると、人が軽傷を負う可能性や物的損害のみの発生が想定される内容を示しています。

■絵表示には次のような意味があります。



この絵表示は、  
気をつけていただきたい  
「注意喚起」です。



分解禁止

この絵表示は、  
してはいけない  
「禁止」内容です。



アースする

この絵表示は、  
必ず実行していただきたい  
「強制」内容です。



**警告**

この表示を無視して誤った取扱いをすると、人が死亡、重傷を負う可能性、または火災の可能性が想定される内容を示しています。

## 機器の設置



■ご自身で機器の設置および付帯設備工事はしない

機器の設置・移動および付帯設備工事については必ずお買い上げの販売店、またはもよりの東邦ガス営業所・サービスセンターに依頼し、安全な位置に正しく設置して使用してください。

■CF・FE式ふろがまや給湯器との併設禁止

浴室内または、浴室に隣り合わせている脱衣室などにCF式、FE式のふろがまや給湯器が設置してある場合は、機器本体を取り付けないでください。

排気ガスが浴室内に逆流し、一酸化炭素中毒を起こすおそれがあります。

■浴室以外に機器を設置しない

室内の温度が上昇し、壁や天井などの変色、クロスのはがれや思わぬ事故や故障の原因になります。

## 改造・分解禁止



分解禁止

### ■ご自身で機器やリモコンを分解・修理・改造をしない

思わぬ事故や故障の原因になります。

- お客様ご自身では絶対に工具を使用して分解したり、修理・改造は行わないでください。



## 異常時の処置



### ■異常音、水漏れ、こげ臭いなど異常を感じた場合は直ちに運転を中止する

- ① 異常音、水漏れ、こげ臭いなど異常を感じた場合は直ちに運転を中止してください。

※特に、こげ臭いなどの異臭時には、機器用の屋内ブローカーを「OFF」にする。異常のまま使い続けると故障・感電・火災などの思わぬ事故の原因になります。

- ② 「故障かな?と思ったら」(P.37)に従い処置をしてください。
- ③ 上記処置をしても直らない場合は使用を中止し、お買い上げの販売店、またはもよりの東邦ガス営業所・サービスセンターに連絡してください。

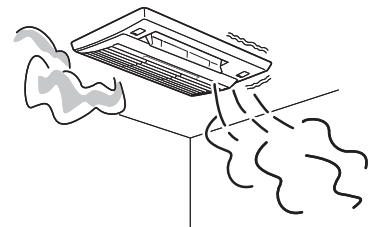

### ■地震・火災など緊急の場合の処置

地震・火災など緊急の場合は直ちに使用を中止し、熱源機の取扱説明書に従って正しい熱源機の停止操作を行ってください。

## 入浴時の注意



### ■長時間温風、送風に直接当たらない

長時間にわたり直接温風や送風を身体に当てない。顔や頭部に温風を長時間当てると「のぼせたり」、「脱水症状」や「低温やけど」、「体調変化」や「健康障害」の原因になります。

特に次のような方が使用する場合は、入浴中は機器を停止するか、周りの人が注意してください。

- 疲労の激しいときや、お酒・睡眠薬を飲まれた方
- 皮膚の弱い方                      • 皮膚感覚の弱い方
- お年寄り                              • サウナが体質的に合わない方
- 温風が体に当たることを好まない方
- 乳幼児、お子様、病気やけがなどで自分の意思で体を動かせない方



### ■頭髪や身体を乾かすために使用しない

脱水症状や低温やけどの原因になります。

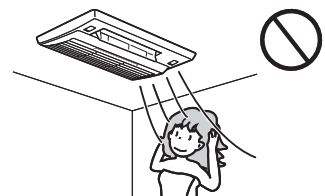

# 安全上のご注意



## 警告

この表示を無視して誤った取扱いをすると、人が死亡、重傷を負う可能性、または火災の可能性が想定される内容を示しています。

### 火災予防



#### ■引火、爆発のおそれのあるものを使用しない

ベンジン・ガソリン・スプレー缶やカセットボンベなどを機器の近くに置いたり、使用しないでください。  
火災や爆発のおそれがあります。

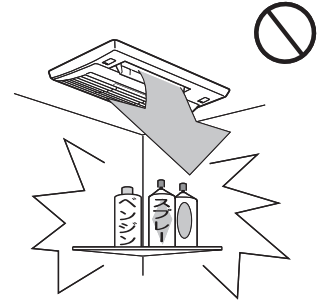

#### ■食用油、動物系油脂、機械油、パーマ液、ドライクリーニング油、ベンジンやシンナー、ガソリンなどが付着した衣類は、洗濯後でも絶対に乾燥させない

油の酸化熱による自然発火や引火のおそれがあります。

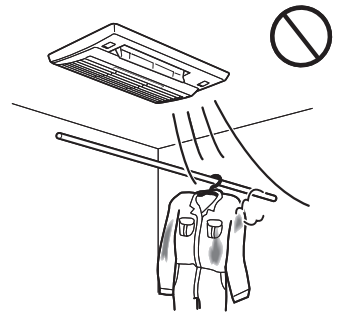

#### ■衣類乾燥時は、洗濯物のポケットにライター・マッチなどの可燃物を入れて干さない

火災のおそれがあります。

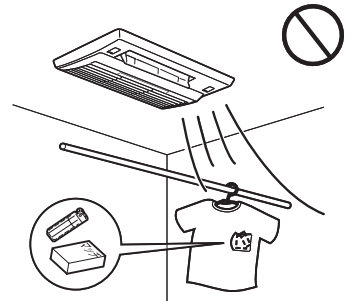

### 使用上の注意



#### ■機器やランドリーパイプにぶらさがったり、異常に重いもの（10kg以上）を干したりしない

思わぬ事故につながります。

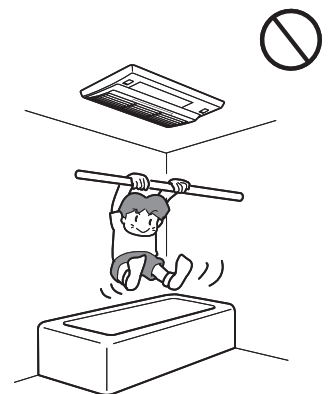



## ⚠ 注意

この表示を無視して誤った取扱いをすると、人が軽傷を負う可能性や物的損害のみの発生が想定される内容を示しています。

### 使用上の注意



#### ■ 運転中に温風吹出口（ルーバー）・吸込口グリルなどに指や棒を入れない

けがや故障の原因になります。

- 内部でファンが高速回転しています。
- 特に小さなお子様がいるご家庭では注意してください。

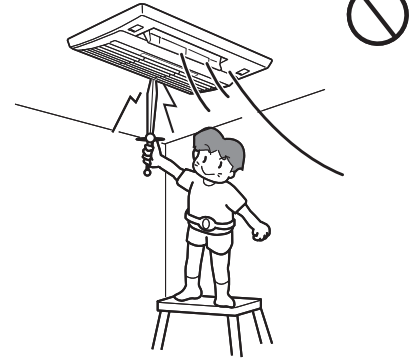

#### ■ 温風吹出口（ルーバー）・吸込口グリルに紙、布、異物などを入れたり、開口部をふさいだりしない

故障の原因になります。

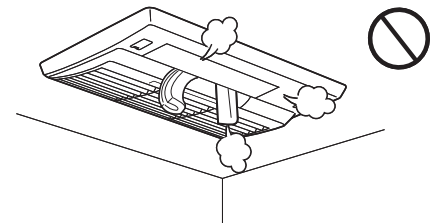

#### ■ 機器やリモコンに故意にお湯や水をかけない

思わぬ事故や故障の原因になります。



アースする

#### ■ アース必要

アースがされていることを確認する。

この機器はアースが必要です。

アースが不完全な場合、機器の故障や漏電による感電のおそれがあります。

アース線はガス管・水道管・避雷針・電話のアース線には接続しないでください。

ご不明な場合はお買い上げの販売店、またはもよりの東邦ガス営業所・サービスセンターにご確認ください。



# 安全上のご注意



**注意**

この表示を無視して誤った取扱いをすると、人が軽傷を負う可能性や物的損害のみの発生が想定される内容を示しています。

## 使用上の注意



- フロントパネルやエアフィルターを外して運転しない  
故障の原因になります。

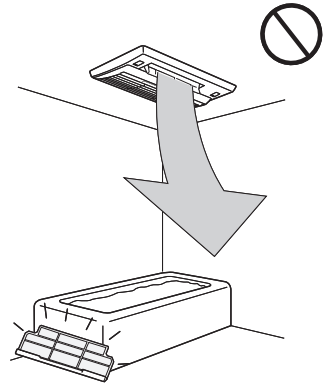

- 機器、リモコン、ランドリーパイプに浴室用洗剤、防カビ剤、塩素系洗剤、殺虫剤、ベンジン、シンナー、アルコール、アセトンなどの溶剤をふきかけない

万が一、かかったときはすぐに水でぬらした布でふき取ってください。さび、故障の原因になります。

また、機器の樹脂部分に付着した洗剤などを放置するとひび割れ、変色などの原因になります。

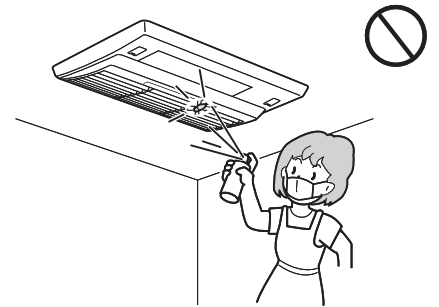

- 煙が出るタイプの防カビ剤の使用は控える。使用する場合には、機器全体をビニール等で覆い、機器内に防カビ剤が入らないようにする(▶ 35 ページ)

機器内部には銅・しんちゅう・アルミ製部品を使用しており、防カビ剤に含まれる成分と反応して、機器内部の部品の故障・さびの原因になります。

- 機器に洗濯物をぶらさげない

けがや故障の原因になります。

- 機器周辺に火気を近づけない、機器周辺で火気を使用しない

火災や故障の原因になります。

- サウナ機器との併設はしない

機器の故障の原因になります。

- 暖房・乾燥の運転中や運転停止後しばらくは、吸込口グリル・温風吹出口（ルーバー）やその周りに手を触れない

やけどの原因になります。

## お子様に対する注意



- 小さなお子様一人での機器の使用はしない  
思わぬ事故の原因になります。

## 凍結予防運転について



### ■凍結予防運転のため機器および熱源機の電源を OFF にしない

- 気温が低くなったときの温水配管の破損を防止するため、機器が停止中でも、熱源機内蔵の温水循環ポンプを自動的に運転し、配管内に温水を循環させます。
- 冬期には、機器および熱源機とも電源を切らないでください。凍結予防運転ができなくなり機器が破損することがあります。(詳しくは、熱源機の取扱説明書をご覧ください。)
- 長期不在など、やむを得ず機器および熱源機の電源を「OFF」にする場合は、熱源機の取扱説明書に記載されている方法に従って機器の水抜きを行ってください。  
(不凍液を使用している場合は、水抜きの必要はありません。)

## 衣類乾燥時の注意



### ■ドライクリーニング表示がされている衣類の乾燥はしない

縮みの原因になります。

### ■熱に弱い衣類や、縮みの気になる衣類、麻、再生繊維（レーヨンなど）を使った衣類は乾燥しない

縮み・変色・型くずれの原因になります。

## お手入れ時の注意



### ■すべりやすいスリッパをはいたり、不安定な踏み台を使用しない

### ■浴槽の縁やフタの上にはのらない

転倒やけがの原因になります。

- 機器などの掃除をするときは、足元に十分注意してください。

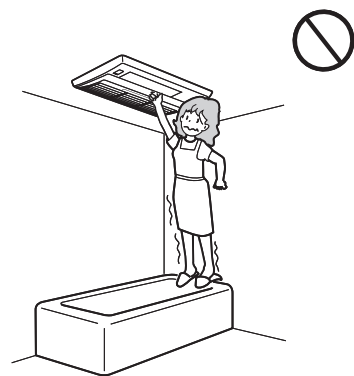

### ■お手入れ前には必ず運転を停止する

やけどやけがのおそれがあります。

- 手袋などで指先を保護してください。
- 機器が冷えていることを確認してください。

# 安全上のご注意

## お願い

### 機器使用全般について

- 小さなお子様がリモコンで遊んだり、いたずらをしないよう注意する  
思わぬ事故の原因になります。
- 貴金属などのアクセサリー（ネックレス・ピアス・時計など）は熱くなるため、取り外して入浴する
- 動植物に温風や送風を直接当てない  
動植物に悪影響をおよぼす場合があります。
- 事故防止のため、この機器専用の付属品、別売部品以外は使用しない
- 雷が発生し始めたときは、すぐに使用をやめ、機器につながっている宅内の電源ブレーカーを「OFF」にする  
機器の故障の原因になります。
- 風向調節はリモコンで操作する  
手で温風吹出口（ルーバー）を動かすと正しい位置からずれたり、機器の故障の原因になります。
- 熱により変形・損傷しやすいものは浴室の外に置く  
暖房・乾燥運転時は、浴室内が高温になる場合があります。
- 食品・動植物・精密機械・美術品の保存や船舶・車への搭載など  
特殊用途には使用しない  
それらの家財や商品の品質が低下する原因になります。
- 室内に化粧品を放置しない  
クリーム・ゼリー状の化粧品類は、体温以上の温度になると変質するおそれがあります。
- 経年的に紫外線などの影響でフロントパネルや温風吹出口（ルーバー）が変色する場合があります
- 入浴剤をご使用の場合、入浴剤の色がついた水滴が機器本体から落ちることがあります
- 温泉水・温泉成分を含んだ入浴剤を使用しない  
温泉水・温泉成分を含んだ入浴剤を使用した湯水や湯気が機器に付着しますと、変色・腐食などにより性能および耐久性を著しく損なう原因になります。
- 浴室内で毛染め剤やマニキュア除光液を使用するときは、  
機器にかからないようにする  
機器に付着すると、シミになる場合があります。

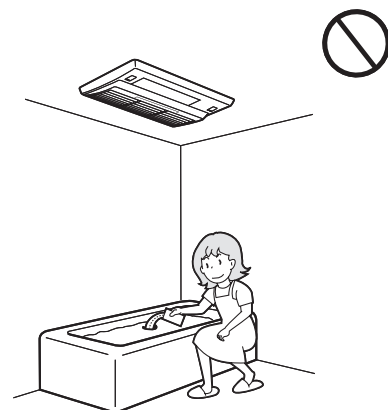

## お願い

### 衣類乾燥運転について

- 温風吹出口（ルーバー）の吹き出し方向は、必ず洗濯物に温風が当たる角度に調節してください。吹き出し角度によって乾燥時間が異なります
- 「こんな衣類は乾燥させない」（☞ 25 ページ）をよく読み、洗濯物を干す

### 換気・24 時間換気運転について

- 開放型の暖房器具（石油ストーブやファンヒーターなど）を使用する場合は 24 時間換気運転中であっても、定期的に窓を開けるなどの換気を行う  
定期的に窓を開けるなどの換気の頻度については、お使いの暖房器具の取扱説明書に従ってください。
- 高気密住宅で使用している場合は、リモコンの 24 時間換気スイッチを『切』にしない  
換気不足による室内空気汚染の原因になります。
- 涼風・乾燥・換気運転時は各居室に設けられている自然給気口（換気口）を閉じない
- 入浴中や洗濯物を干したままで換気運転をすると、寒い時期は結露水が滴下する場合がありますので注意する



# 各部のなまえとはたらき

## 本 体

HBD-3313KCSK-J

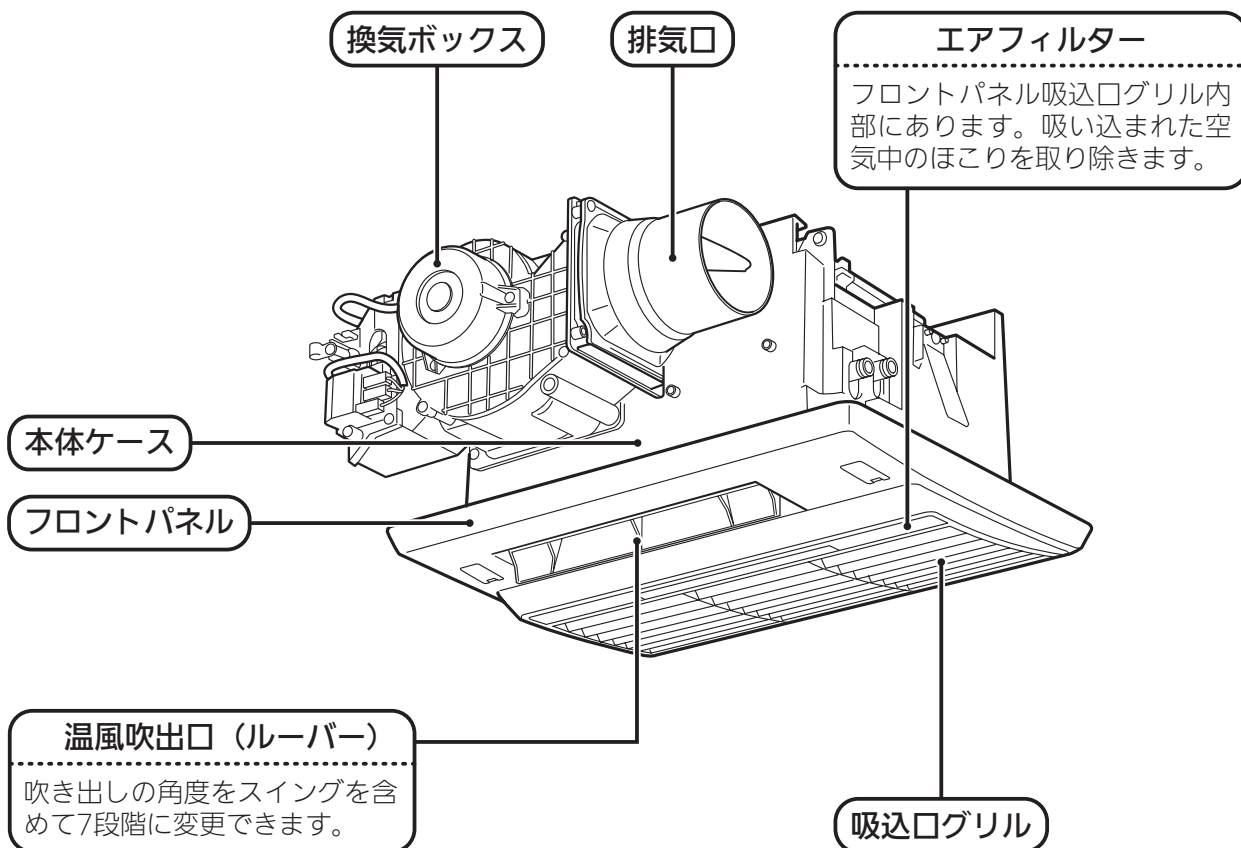

# リモコン

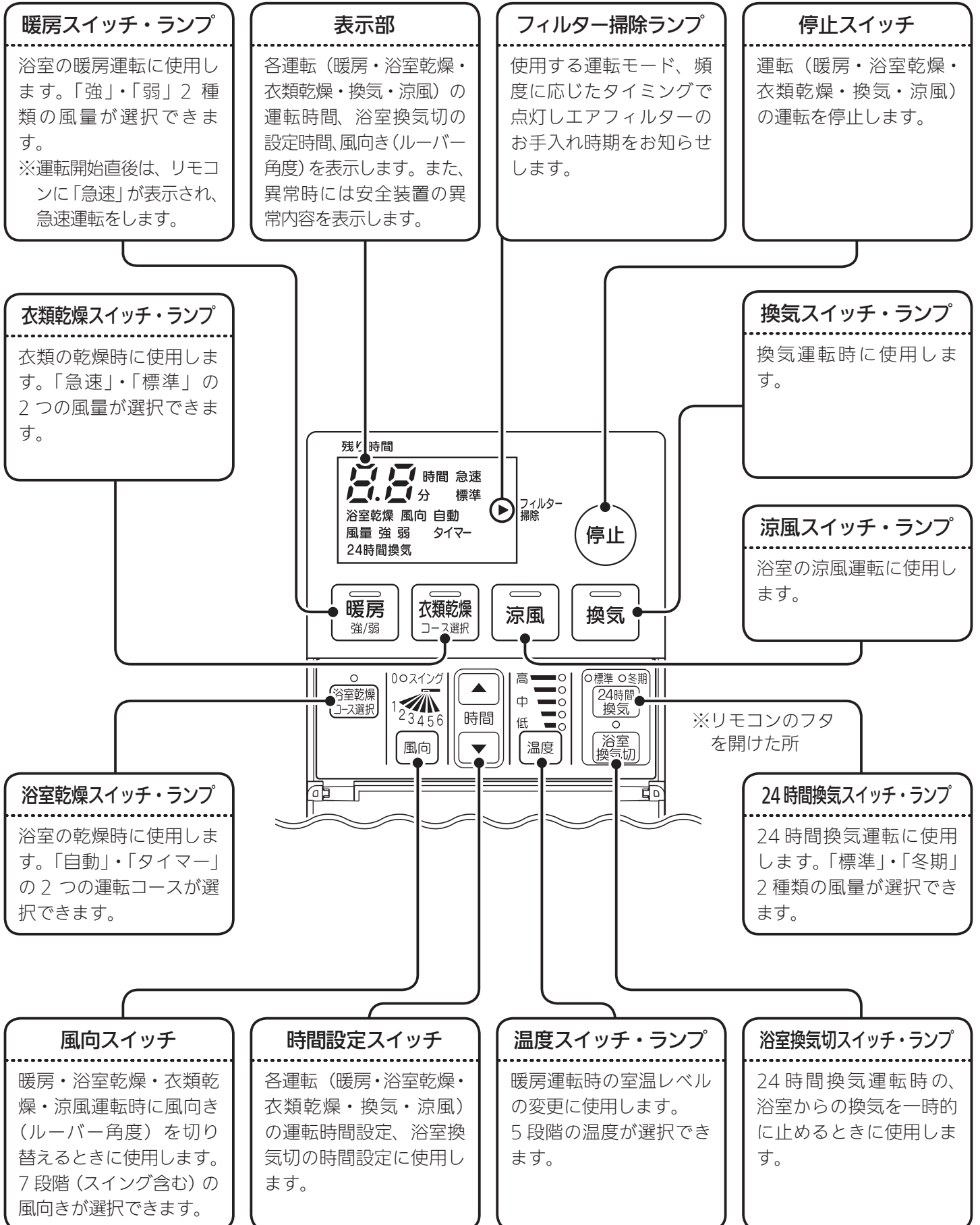

# 暖房の使いかた

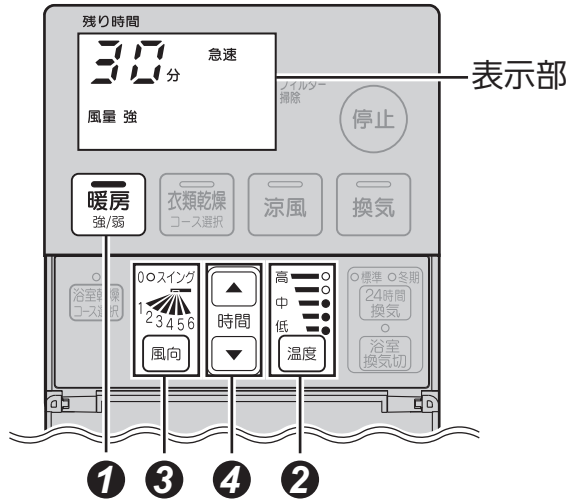

## 各モードの特長

**強**：浴室の予備暖房に適しています。（風量は強めの設定になっています。）  
**弱**：入浴中の暖房に適しています。（風量は弱めの設定になっています。）

## 温度を調節したいときは

### 1 暖房スイッチを押す



- 暖房運転が開始します。
  - 運転開始直後は、リモコンに「急速」が表示され、急速運転をします。
  - 設定温度になり、浴室内が暖められると、リモコンの「急速」の表示が消え、通常運転になります。
- 暖房スイッチを押すたびに下記のように風量を変更できます。



### 2 温度スイッチを押す

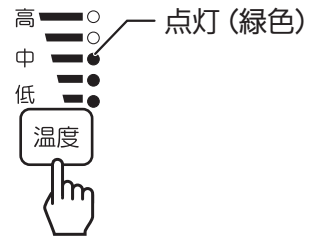

- 温度スイッチを押すたびに下記のように室温を変更できます。

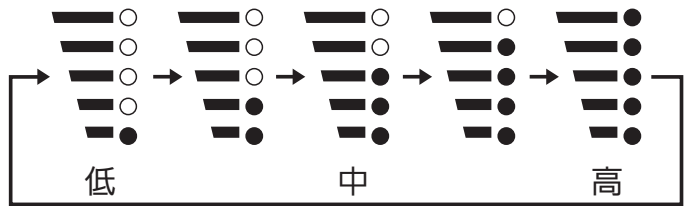

## お知らせ

- 設定温度にならない場合でも、運転を開始して15分が経過、もしくは風量を切り替えると、「急速」の表示が消え、通常運転になります。
- 再度急速運転を行いたい場合は、一旦運転を停止して、再度暖房スイッチを押してください。



## お願い

- 運転前に浴室の窓とドアを閉めておいてください。また、ドアの給気口が開閉できる場合は、給気口を閉めてください。
- 入浴中に暖房運転をした場合、温風が直接身体に当たると肌寒く感じられることがあります。  
入浴中は風量を「弱」にして、風向きを身体に当たらない方向へ切り替えてのご使用をおすすめします。(P.31 ページ)
- 浴室が冷えている場合は、入浴前にあらかじめ「強」を長めに運転してください。  
短い時間では浴室が十分に暖まらない場合があります、肌寒く感じられることがあります。  
浴室の種類、大きさ、外気温などによって、浴室の暖まる時間は異なります。

## お知らせ

- 冷風防止機能により、温水の温度が十分上がるまでは温風は出ません。
- 浴室内上下の温度差によって足元が寒く感じられることがあります。

## 風向きを調節したいときは

### 3 風向スイッチを押す

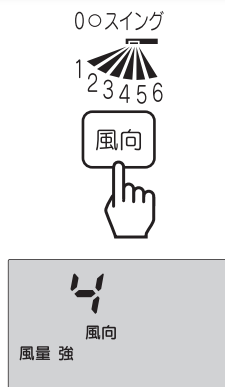

- 風向スイッチを押すたびに下記のように風向きを変更できます。

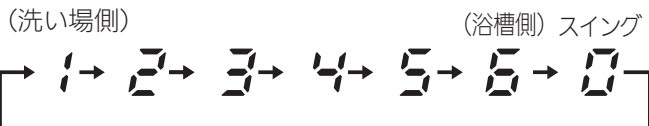

## お願い

- 風向きの調節について詳しくはP.31ページをご覧ください。

## 運転時間を変更したいときは

### 4 時間設定スイッチを押す

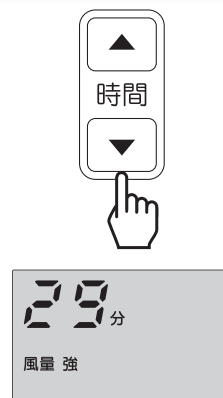

スイッチ	設定時間 (範囲)	設定時間 (単位)
▲ (増える)	1～30分まで	1分刻み
▼ (減る)	30分～1時間まで	5分刻み
	1～6時間まで	0.5時間(30分)刻み

- 設定時間が終了すると「残り時間」の表示が消え、暖房運転が停止します。
- 途中で停止したいときは、停止スイッチを押してください。

## お知らせ

- 運転時間は以下の時間で運転を開始します。

前回設定が1時間未満の場合	前回の設定時間
前回設定が1時間以上の場合	1時間

- リモコンの「残り時間」表示は運転の残り時間の目やすを表示しています。



# 涼風の使いかた

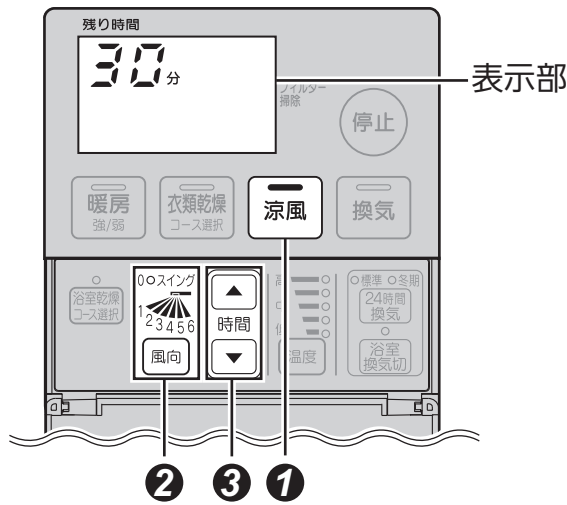

## 風向きを調節したいときは

### 1 涼風スイッチを押す

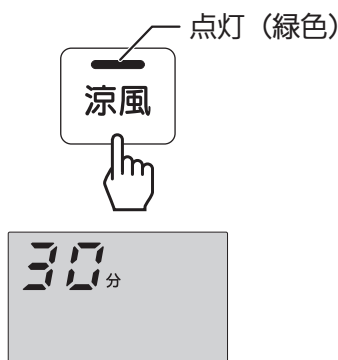

- 涼風運転が開始します。

### 2 風向スイッチを押す

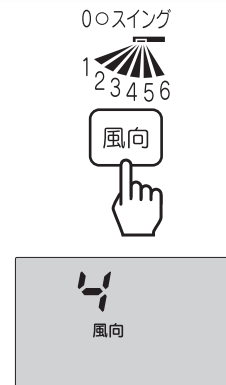

- 風向スイッチを押すたびに下記のように風向きを変更できます。

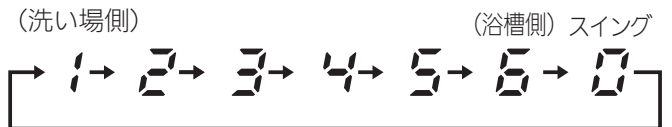

### お願い

- 風向きの調節について詳しくはP.31ページをご覧ください。

### お知らせ

- 暖房運転、乾燥運転直後に涼風運転をした場合は、機器内部が冷えるまでしばらくは温風が出ます。
- 浴室の給気口を十分に開けてください。また、給気口がない場合はドアを少し開けてください。

## 》》》 運転時間を変更したいときは

### ③ 時間設定スイッチを押す



スイッチ	設定時間 (範囲)	設定時間 (単位)
▲ (増える)	1 ~ 30 分まで	⇒ 1 分刻み
	30 分 ~ 1 時間まで	⇒ 5 分刻み
▼ (減る)	1 ~ 10 時間まで	⇒ 0.5 時間 (30 分) 刻み
	10 ~ 12 時間まで	⇒ 1 時間刻み

- 設定時間が終了すると「残り時間」の表示が消え、涼風運転が停止します。

### お知らせ

- 運転時間は前回の設定で運転を開始します。
- リモコンの「残り時間」表示は運転の残り時間の目やすを表示しています。

### ■途中で停止したいとき



- 途中で停止したいときは、停止スイッチを押してください。



# 浴室、衣類乾燥の使いかた

用途に合わせて2つの専用スイッチがあり、それぞれを使いこなすことで効率良く乾燥機能がご使用になれます。

## 浴室乾燥

入浴後に浴室の乾燥をするときに使用します。(衣類乾燥に比べ、風向き設定範囲・換気風量が浴室の乾燥に適した設定で乾燥運転を行います。)

浴室乾燥スイッチを押すごとにコースが切り替わります。  
(次回運転時は前回運転したときのコースから始まります。)

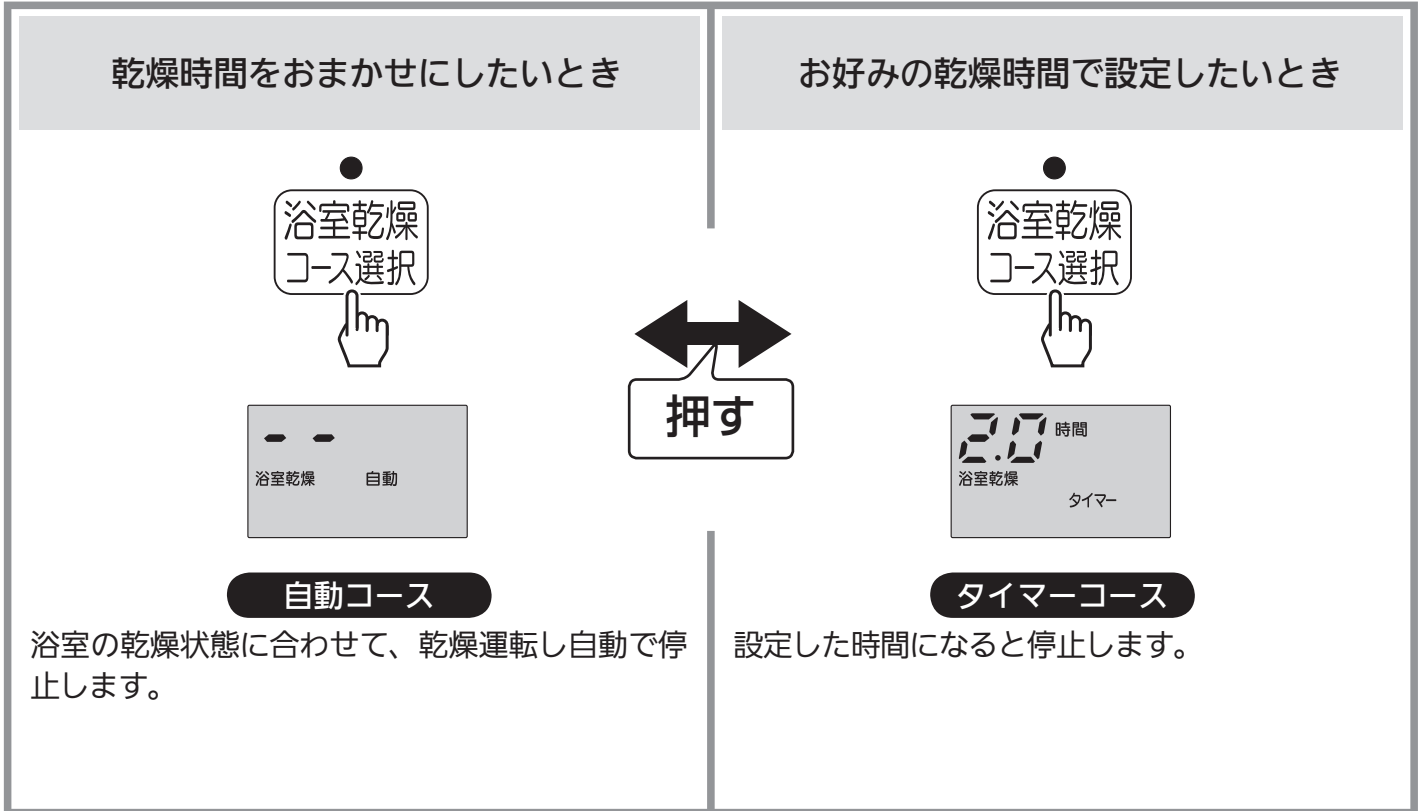

### ●浴室乾燥をするときのポイント

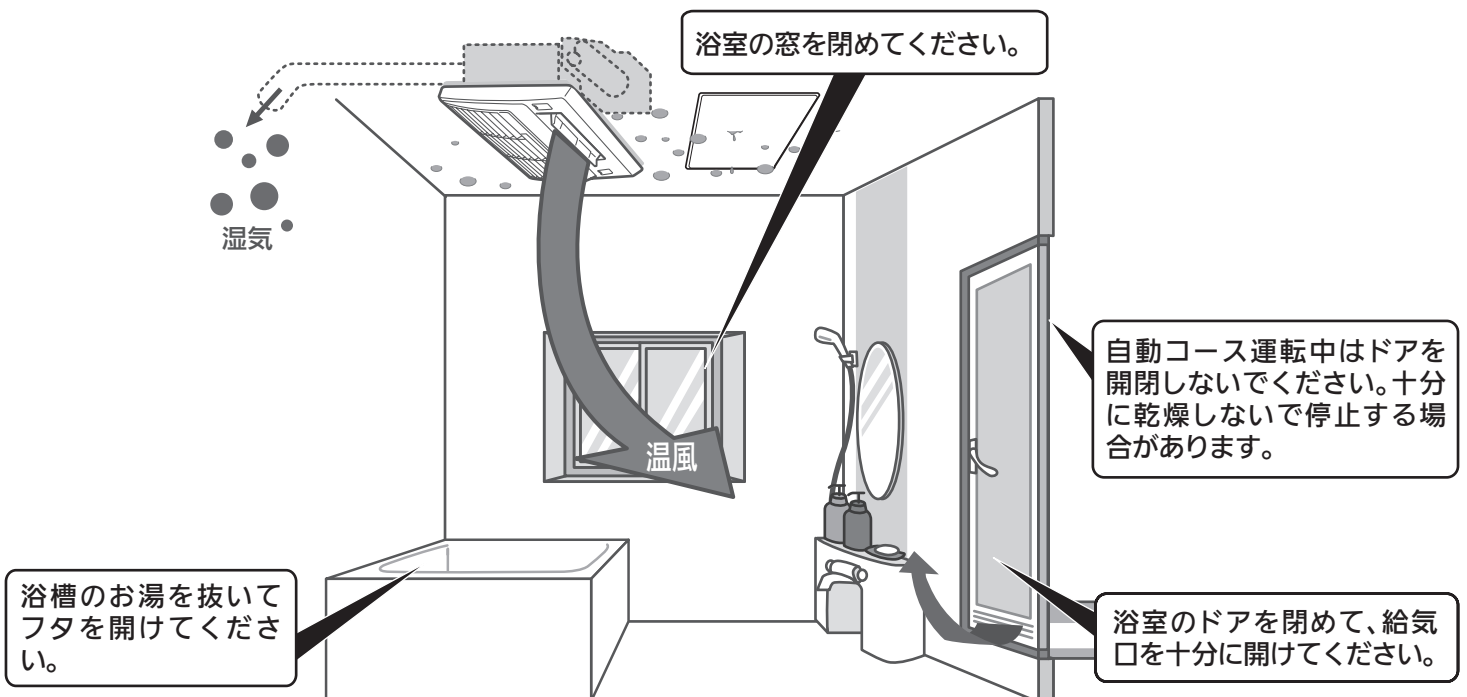

## ● 衣類乾燥

衣類を乾燥するときに使用します。  
 雨の日や夜でも浴室を物干し場として活用いただけます。  
 衣類乾燥スイッチを押すごとにコース(風量)が切り替わります。  
 (次回運転時は前回運転したときのコースから始まります。)

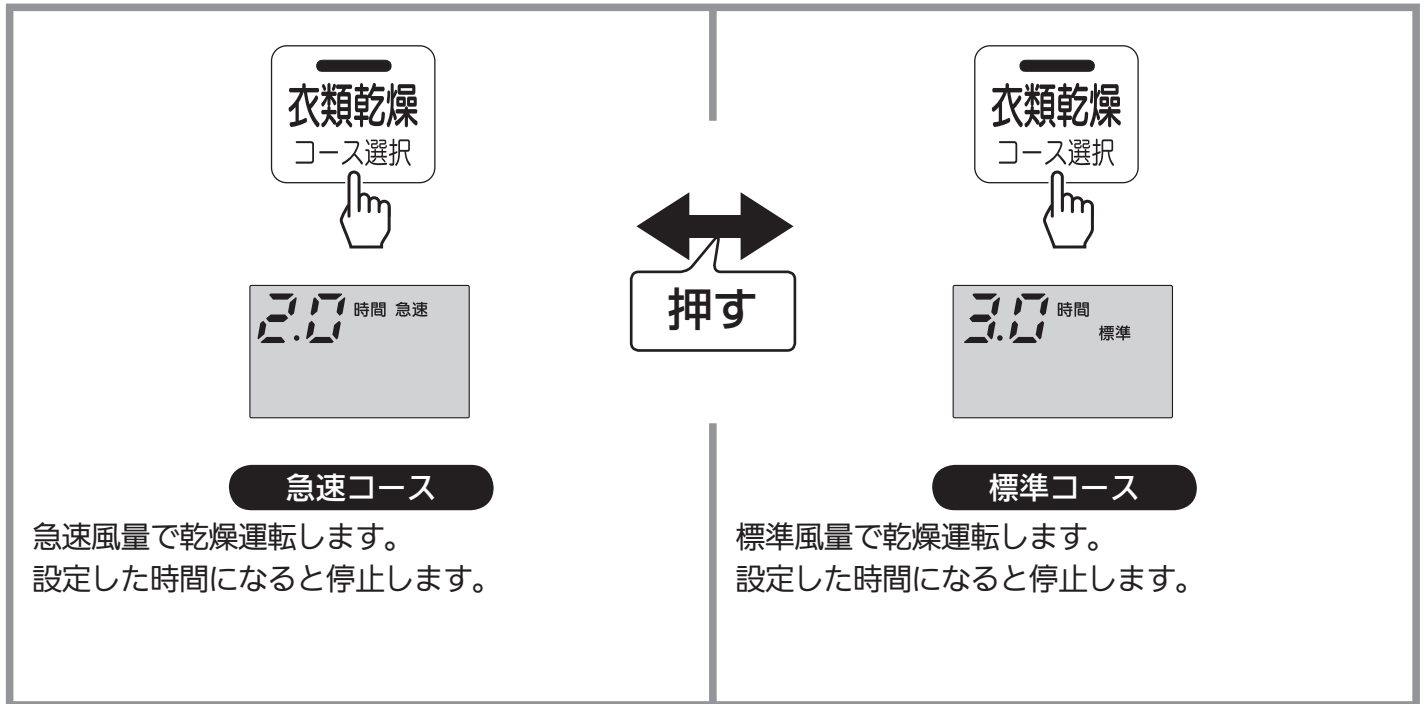

### ● 衣類乾燥をするときのポイント

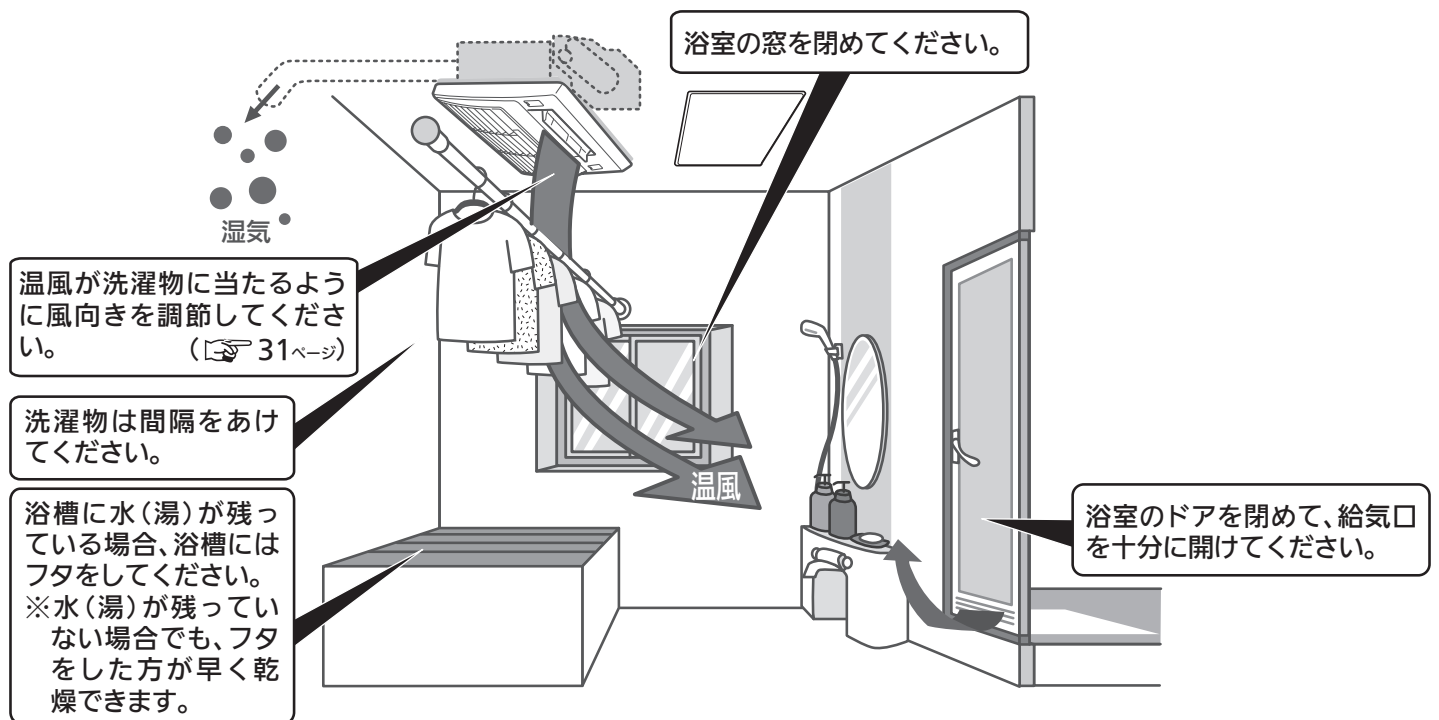



# 浴室、衣類乾燥の使いかた (浴室乾燥)

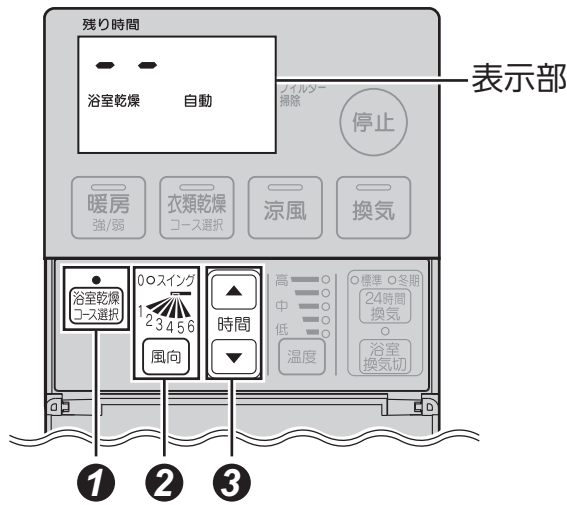

## 1 浴室乾燥スイッチを押す

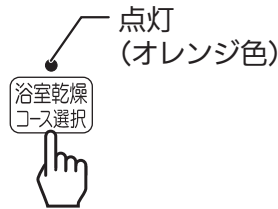

- 乾燥運転が開始します。
- 浴室乾燥スイッチを押すたびに下記のようにコースを変更できます。



### 自動コース

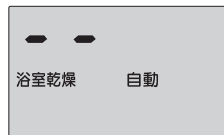

「残り時間」に「---」と表示されます。  
乾燥状態を検知して自動で停止します。  
残り時間が確定すると時間が表示されます。

### タイマーコース



「残り時間」に設定時間が表示されます。  
設定時間が終了すると自動で停止します。

### お知らせ

- 自動コース時は残り時間が表示されるまでに時間がかかる場合があります。
- 各コースの風向きは前回の設定で運転をします。

## ワンポイント

- 乾燥運転前に、下記内容を確認してください。
  - 浴槽のお湯を抜いてフタを開けてください。
  - 浴室の窓とドアを閉めてください。  
温風が逃げないようにして、給気口を十分に開けてください。給気口がない場合は、ドアを少し開けてください。
  - 浴室乾燥（自動）運転中は、浴室のドアを開けないでください。十分に乾燥しないで停止する場合があります。
- 浴室乾燥運転後、換気運転を自動で開始させることができます。（P.33 ページ）

## お知らせ

- 乾燥に必要な時間は、浴室の種類や大きさ、気温や湿度によって異なります。
- 浴室乾燥は、天井・壁面などのお手入れのしにくい所の乾燥を目的としています。  
そのため床面などの風の届きにくい所が一部乾かない場合があります。

## 風向きを調節したいときは

### 2 風向スイッチを押す

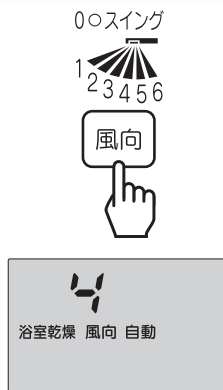

- 風向スイッチを押すたびに下記のように風向きを変更できます。



## お願い

- 風向きの調節について詳しくはP.31 ページをご覧ください。

## 運転時間を変更したいときは（タイマーコース時のみ）

### 3 時間設定スイッチを押す

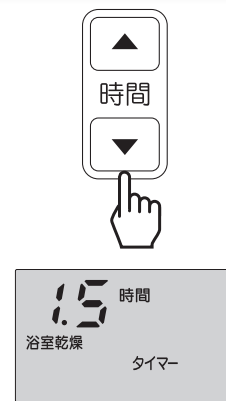

スイッチ	設定時間（範囲）	設定時間（単位）
▲ (増える)	1～30分まで	1分刻み
▼ (減る)	30分～1時間まで	5分刻み
	1～8時間まで	0.5時間(30分)刻み

- 設定時間が終了すると「残り時間」の表示が消え、乾燥運転が停止します。
- 途中で停止したいときは、停止スイッチを押してください。

## お知らせ

- タイマーコースの運転時間は前回の設定で運転を開始します。
- 自動コース時は時間設定は必要ありません。
- リモコンの「残り時間」表示は運転の残り時間の目やすを表示しています。



# 浴室、衣類乾燥の使いかた (衣類乾燥)

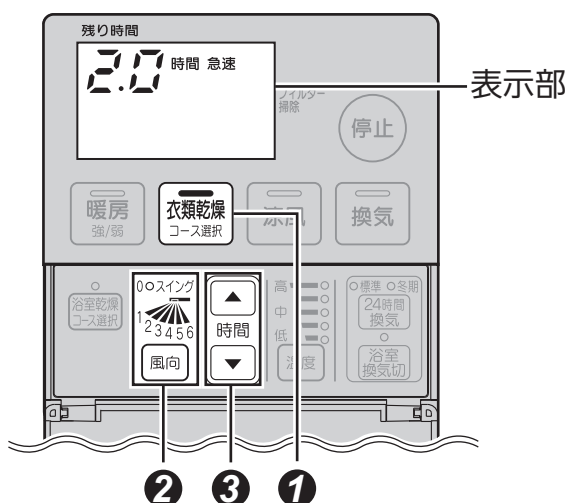

## 1 衣類乾燥スイッチを押す



- 乾燥運転が開始します。
- 衣類乾燥スイッチを押すたびに下記のようにコース（風量）を変更できます。



急速コース



「残り時間」に設定時間が表示されます。  
設定時間が終了すると自動で停止します。

標準コース



「残り時間」に設定時間が表示されます。  
設定時間が終了すると自動で停止します。



## ワンポイント

- 洗濯物は「上手な衣類乾燥のしかた」を参考にしてください。(P.25 ページ)
- 乾燥運転前に、下記内容を確認してください。
  - 浴槽にはフタをしてください。お湯が残っていない場合でも、フタをした方が早く乾燥できます。
  - 浴室の窓とドアを閉めてください。  
温風が逃げないようにして、給気口を十分に開けてください。給気口がない場合は、ドアを少し開けてください。
  - 浴室が湿気でぬれている場合は、あらかじめぞうきんなどでふき取ってください。
  - 衣類乾燥運転終了後はすみやかに衣類を浴室から出してください。
- 衣類乾燥運転後、換気運転を自動で開始させることができます。(P.33 ページ)

## お知らせ

- 運転中に洗濯物を追加すると十分に乾燥しない場合があります。
- 洗濯物の種類や量、脱水状態、浴室の種類や大きさ、気温や湿度、洗濯物を吊る位置によって、十分に乾燥しない場合があります。
- 乾燥に必要な時間は洗濯物の種類や量、脱水状態、浴室の種類や大きさ、気温や湿度によって異なります。

## 風向きを調節したいときは

### 2 風向スイッチを押す

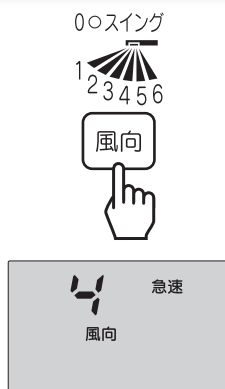

- 風向スイッチを押すたびに下記のように風向きを変更できます。

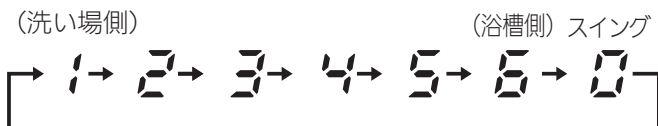

## 運転時間を変更したいときは

### 3 時間設定スイッチを押す



スイッチ	設定時間 (範囲)	設定時間 (単位)
▲ (増える)	1 ~ 30 分まで	1 分刻み
▼ (減る)	30 分 ~ 1 時間まで	5 分刻み
▼ (減る)	1 ~ 8 時間まで	0.5 時間 (30 分) 刻み

- 設定時間が終了すると「残り時間」の表示が消え、乾燥運転が停止します。
- 途中で停止したいときは、停止スイッチを押してください。

## お知らせ

- 運転時間は前回の設定で運転を開始します。
- リモコンの「残り時間」表示は運転の残り時間の目やすを表示しています。

## お願い

- 風向きの調節について詳しくは P.31 ページをご覧ください。

# 浴室、衣類乾燥の使いかた

## 上手な衣類乾燥のしかた

上手で無駄のない衣類乾燥をしていただくためのポイントを紹介しています。

■洗濯物は十分に脱水してから乾燥させてください。

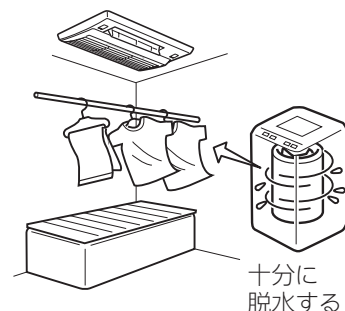

■厚手で乾きにくいものは中央に、薄手で乾きの早いものは端に置くとむらなく乾かすことができます。

■洗濯物のしわを伸ばし、重なった部分をなくして干してください。

※長めの洗濯物は浴槽の水を抜き、浴槽の中まで伸ばして干すとシワになりにくいです。(乾燥時間は長くなります。)

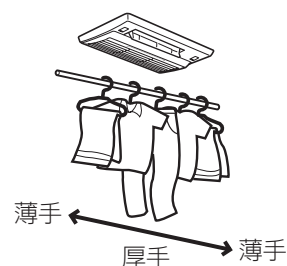

■ベルト部などの乾きにくい部分は、温風吹出口（ルーバー）近くに干し、ポケットは裏返すと早く乾かすことができます。

■洗濯物は温風が当たる位置に干してください。

※温風が当たらないと最後まで乾燥しない場合があります。

■洗濯物の間を温風が通り抜けやすいよう 10～15cm の間隔をあけてください。

※一度にたくさん干さないでください。洗濯物の間隔がせまいと風が当たらず十分に乾かない場合があります。

※ランドリーパイプ1本につきハンガー7～10本を目やすとしてください。

※衣類の量が多い時はハンガーの間隔をせばめ全体が風に当たるようにしてください。

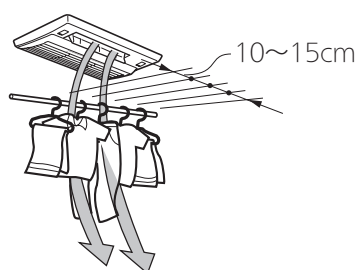

■機器の温風は洗濯物の方向に出るようにリモコンで温風吹出口（ルーバー）を調節してください。

詳しくは、「風向きの調節のしかた」をご覧ください。(P.31 ページ)

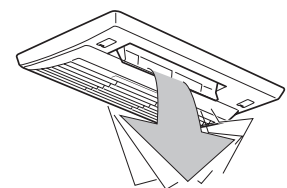

## こんな衣類は乾燥させない

- 絹製品、皮革製品、毛皮製品  
(変色や衣類のいたみの原因になります。)
- 熱に弱い衣類  
(衣類のいたみの原因になります。)
- ウールの衣類  
(縮むことがあります。)
- 接着剤で取り付けたワッペン
- 発泡プリントのついている衣類  
(ワッペンがはがれたり、接着部や発泡プリントが溶けるおそれがあります。)
- ニット、折り目の粗い生地など  
(綿や麻の繊維でも生地の織りかたなどにより縮むことがあります。)

これらの絵表示のあるものは干さない



## 衣類量の目安

### ●ハンガー数による目安

(ハンガーは 10 ～ 15cm の間隔)

質量	ハンガー数
4kg	13 本以上
2kg	8 ～ 12 本程度
1kg	7 本程度以下

※衣類の量が多い時はハンガーの間隔をせばめ全体が風に当たるようにしてください。

### 代表的な衣類の重さ (参考)

バスタオル 1 枚	250 ～ 300g
タオル 1 枚	130 ～ 150g
シャツ (綿) 1 枚	110 ～ 130g
男性用パンツ (綿) 1 枚	60 ～ 80g
パジャマ (綿) 上下	450 ～ 500g
靴下 (綿) 1 足	60 ～ 70g

※衣類の重さは乾燥状態をめやすとしています。

### ●洗濯物の量による目安

4kg
<p>女性用パジャマ 1 組   作業服 1 枚   作業スポンジ 1 枚   カッターシャツ 2 枚   靴下 3 足   子供用ワンピース 2 枚   バスタオル 2 枚   タオル 2 枚   枕カバー 2 枚</p>
<p>ランニングシャツ 1 枚   パンツ 3 枚   シャツ 2 枚   男性用パジャマ 1 組   子供用パンツ 1 枚   子供用ベチコート 1 枚   赤ちゃん用前かけ 1 枚   スリッパ 5 枚   ガードル 1 枚   ショーツ 1 枚</p>
2kg
<p>バスタオル 2 枚   タオル 1 枚   パンツ 2 枚   シャツ 2 枚   男性用パジャマ 1 組   女性用パジャマ 1 組   靴下 2 足   スリッパ 3 枚   ショーツ 1 枚</p>

## 乾燥時間の目安

運 転	コース	自動	
	浴室乾燥		約 2 時間 30 分
運 転	コース	急速	標準
	衣類乾燥 (4kg)	約 2 時間	約 2 時間 20 分
	衣類乾燥 (2kg)	約 1 時間 30 分	約 1 時間 50 分

※浴室・衣類乾燥条件

- 浴室内は水滴がない乾燥状態 (衣類乾燥の場合)
- ユニットバス: 1.0 坪
- 浴室周辺温度、湿度  
15℃ 60%
- 洗濯物を脱水機にて約 5 分間脱水したものを使用

### お知らせ

- 季節、気温、浴室の乾燥状態および広さによって乾燥時間が変化します。  
衣類乾燥の場合は、洗濯物の種類、脱水時間、洗濯物を吊る位置や状態などによって乾燥時間が変化します。
- 衣類乾燥運転は洗濯物の種類、量、脱水時間、洗濯物を吊る位置や状態によっては十分に乾かない場合があります。  
その場合は追加で運転時間を増やしてください。  
衣類乾燥運転時に洗濯物が多いときは、途中で並べ替えたり、向きを変えると効率良く乾燥できます。
- 衣類乾燥 (自動) 運転中は、浴室のドアを開閉しないでください。十分に乾燥しないで停止する場合があります。

# 換気の使いかた

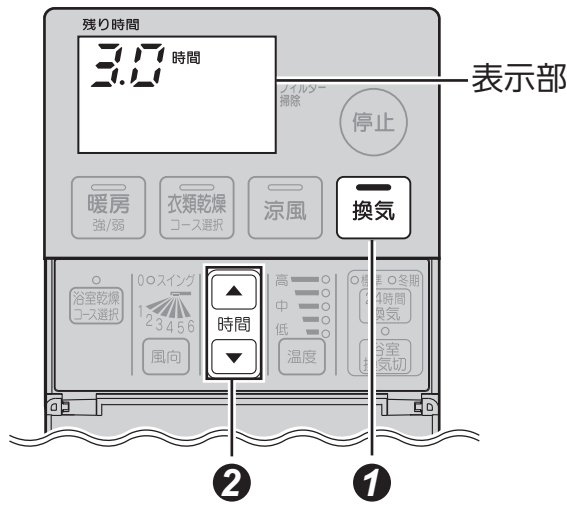

## 1 換気スイッチを押す

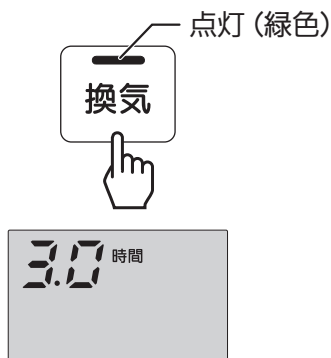

- 換気運転が開始します。

## 》》 運転時間を変更したいときは

## 2 時間設定スイッチを押す

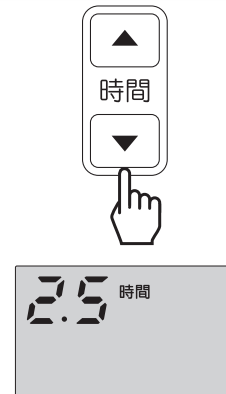

スイッチ	設定時間 (範囲)	設定時間 (単位)
▲ (増える)	1 ~ 30 分まで	1 分刻み
	30 分 ~ 1 時間まで	5 分刻み
▼ (減る)	1 ~ 10 時間まで	0.5 時間 (30 分) 刻み
	10 ~ 12 時間まで	1 時間刻み

- 設定時間が終了すると「残り時間」の表示が消え、換気運転が停止します。

### お知らせ

- 運転時間は前回の設定で運転を開始します。
- リモコンの「残り時間」表示は運転の残り時間の目やすを表示しています。

## お願い

- 浴室に窓がある場合は、窓を閉めてください。  
冬期に窓を閉めずに換気を行うと、機器が凍結し破損するおそれがあります。
- 浴槽に水、またはお湯が残っているときは、必ず浴槽にフタをしてください。
- 浴室の給気口を十分に開けてください。また、給気口がない場合はドアを少し開けてください。

---

## ■途中で停止したいとき



- 途中で停止したいときは、停止スイッチを押してください。

# 24 時間換気の使いかた

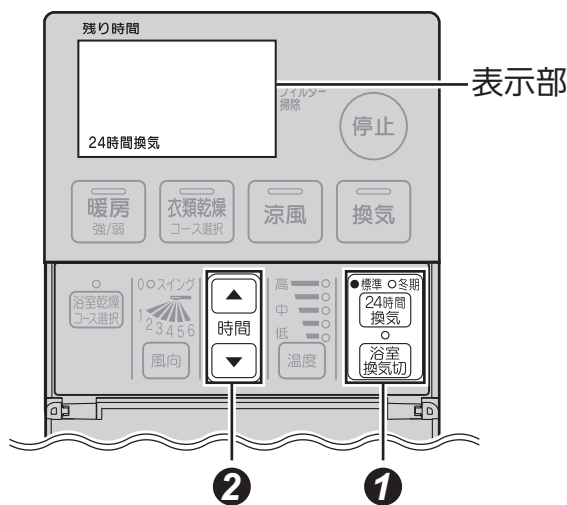

## 24 時間換気運転をする

1 24 時間換気スイッチを押す

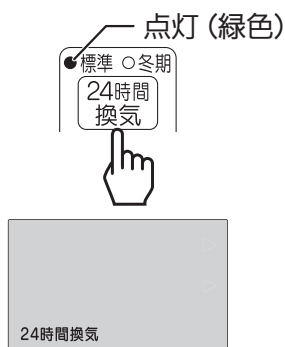

- 24 時間換気運転が開始します。
- 24 時間換気スイッチを押すたびに下記のように換気風量を変更できます。

標準 ↔ 冬期

### お知らせ

- 24 時間換気運転はスイッチから指をはなすと設定されます。

## 24 時間換気運転中に浴室の換気を一時停止する

1 浴室換気切スイッチを押す

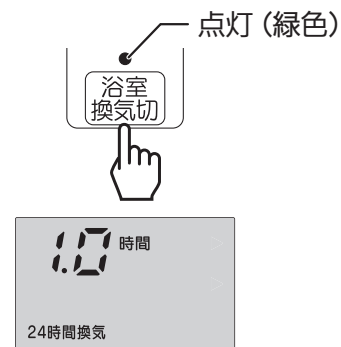

- 浴室からの換気が一時停止します。

### お知らせ

- 24 時間換気運転中のみ操作できます。(他の運転を併用している場合は操作できません。)
- 一時停止時間は毎回 1 時間に設定されています。

## お願い

- 浴室に窓がある場合は、窓を閉めてください。  
窓が開いていると住居全体の換気ができなくなり、24時間換気の効果が悪くなる場合があります。  
また、冬期に窓を閉めずに24時間換気を行うと、機器が凍結し破損するおそれがあります。
- 24時間換気運転中に他の機能を使用すると、他の機能を優先して運転します。  
他の機能の運転が終了すると24時間換気運転に戻ります。
- 停電などで24時間換気が停止したときは、停電から復帰後自動復帰しますが、まれに復帰しないことがありますので、24時間換気ランプで運転していることを確認してください。  
24時間換気が停止したままのときは、24時間換気を運転してください。

## お知らせ

### 24時間換気「冬期」について

- 通常は「標準」でご使用ください。  
冬期など肌寒さ（気流感）を感じる場合は、「冬期」でご使用ください。

## 》》》一時停止時間を変更したいときは

### 2 時間設定スイッチを押す



スイッチ	設定時間（範囲）	設定時間（単位）
▲ (増える)	1～30分まで	→ 1分刻み
▼ (減る)	30分～1時間まで	→ 5分刻み

- 一時停止を解除するときは再度浴室換気切スイッチを押してください。  
24時間換気が再開されます。

## お知らせ

- リモコンの「残り時間」表示は一時停止時間の目やすを表示しています。

## ● 24時間換気運転を停止させる

3秒以上

### 1 24時間換気スイッチを長押しする



- 24時間換気運転が停止します。

## ⚠ 注意

- 24時間換気を長時間停止しない。  
居住空間の空気が汚染され、人体に影響をおよぼす原因となる場合があります。

# ● 風向き調節のしかた

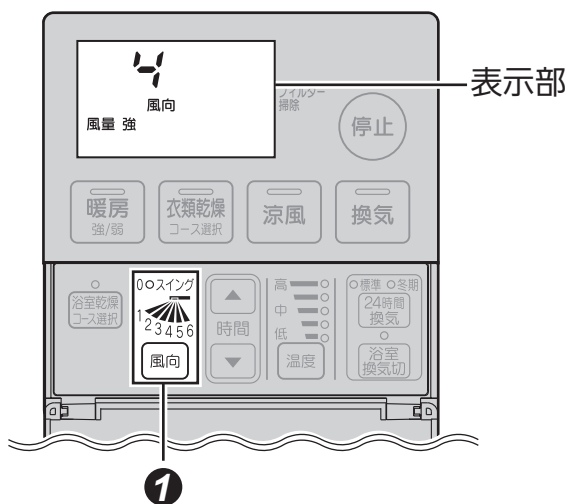

## ⚠ 注意



- 運転中に温風吹出口（ルーバー）・吸込ログリルなどに指や棒を入れない  
けがや故障の原因になります。  
・内部でファンが高速回転しています。  
・特に小さなお子様がいるご家庭では注意してください。
- ルーバーは、指で操作しない  
リモコンで調節するとき、誤った動きの原因になることがあります。また能力が下がったり安全装置がはたらいたり、故障することがあります。

## 1 風向スイッチを押す



- 風向スイッチを押すたびに下記のように風向きを変更できます。

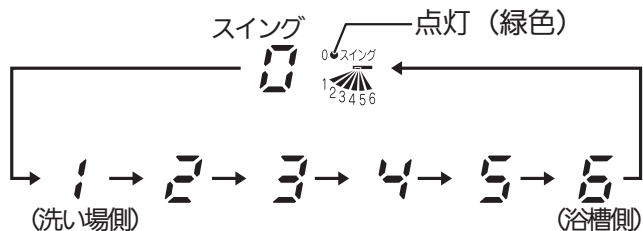

## ■ ルーバーの各位置およびスイングの範囲

### 〈衣類乾燥運転〉

※温風が衣類に当たるようルーバーを調節してください。

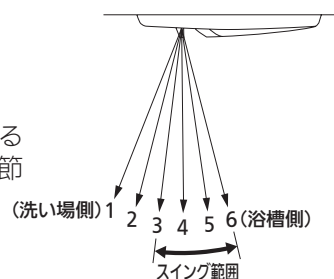

スイング往復時間: 約27秒

### 〈暖房・涼風・浴室乾燥運転〉

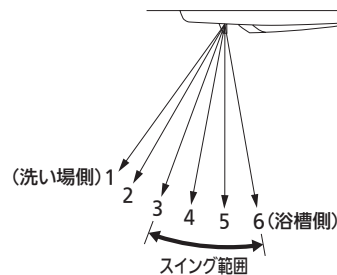

スイング往復時間: 約19秒(暖房・涼風運転)  
スイング往復時間: 約38秒(浴室乾燥運転)

## お知らせ

- 暖房・涼風・乾燥の各運転開始時は、それぞれ前回運転時に設定した風向きになります。
- 乾燥運転の「自動」・「急速」・「標準」・「タイマー」それぞれで風向きを記憶しています。





# 運転時間の表示について

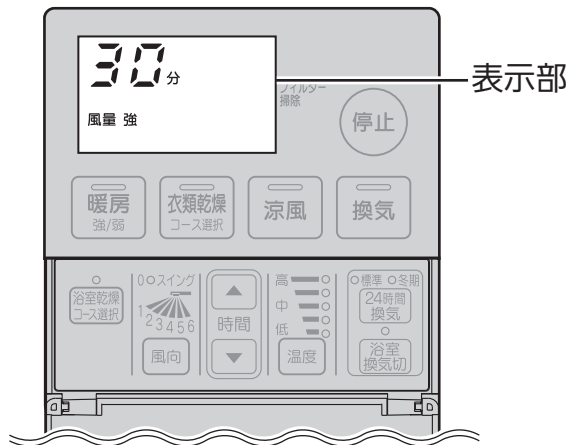

## ●運転時間の表示・減算（カウントダウン）について

設定時間	表示	減算(カウントダウン)
1～30分まで	分表示 残り時間 例) <b>30</b> 分	1分刻み 30→29→28…
30分～1時間まで	分表示 残り時間 例) <b>30</b> 分	5分刻み 55→50→45…
1～10時間まで	時間表示 残り時間 例) <b>1.5</b> 時間	0.5時間刻み 10→9.5→9…
10～12時間まで	時間表示 残り時間 例) <b>12</b> 時間	1時間刻み 12→11→10

## ●各運転の最大設定時間について

運 転	最大設定時間
暖 房	6時間
涼 風	12時間
乾燥(急速・標準・タイマーコース)	8時間
換 気	12時間
浴室換気切	1時間

# 便利な機能について

知っておくと便利な機能をご紹介します。

機能	設定時のリモコン表示	内容	設定項目						
フィルター掃除お知らせ機能	U1	<p>フィルター掃除のお手入れ時期をランプの点灯でお知らせするかどうかを設定することができます。</p> <table border="1"> <tr> <td>短め</td> <td>2～3カ月程度</td> </tr> <tr> <td>普通</td> <td>4～6カ月程度</td> </tr> <tr> <td>長め</td> <td>8～12カ月程度</td> </tr> </table> <p>各設定の選択のめやす            短め：フィルター掃除のお手入れ時期を早めのタイミングでお知らせしてほしい場合            普通：フィルター掃除のお手入れ時期を推奨のタイミングでお知らせしてほしい場合            長め：フィルター掃除のお手入れ時期を頻繁にお知らせしてほしくない場合            ※各運転での使用時間を積算し、時期を見ています。            使用する運転モード、頻度によりお知らせ時期が前後します。</p>	短め	2～3カ月程度	普通	4～6カ月程度	長め	8～12カ月程度	U0：お知らせしない U1：お知らせする〔時間設定：短め〕 U2：お知らせする〔時間設定：普通〕（初期設定） U3：お知らせする〔時間設定：長め〕
短め	2～3カ月程度								
普通	4～6カ月程度								
長め	8～12カ月程度								
衣類乾燥後の自動換気機能 ※1	U2	<p>衣類乾燥の運転後、自動で換気運転を開始することができます。            換気運転時間は、「1時間」「2時間」「3時間」から選択できます。</p>	H0：自動換気なし（初期設定） H1：1時間の自動換気あり H2：2時間の自動換気あり H3：3時間の自動換気あり						
浴室乾燥後の自動換気機能 ※1	U3	<p>浴室乾燥の運転後、自動で換気運転を開始することができます。            換気運転時間は、「1時間」「2時間」「3時間」から選択できます。</p>	J0：自動換気なし（初期設定） J1：1時間の自動換気あり J2：2時間の自動換気あり J3：3時間の自動換気あり						

## ⚠注意

- すべての運転を停止させた状態（24時間換気を除く）で設定してください。
- ※1 浴室・衣類乾燥後の自動換気機能について、途中で乾燥運転を停止させたり、他の運転をした場合は、換気運転は開始されません。

## 設定のしかた

- 1 風向スイッチと停止スイッチを同時に2秒以上長押しする



## 2 時間設定スイッチを押し、「設定変更したい機能」を選択する

時間設定スイッチを押すたびに下記のようにモードを変更できます。

→ U1 ↔ U2 ↔ U3 ←

### お願い

- 機能は、左記の表に従って選択してください。



設定例)

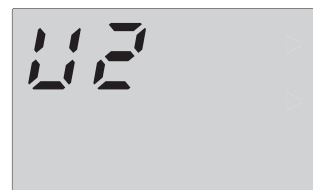

## 3 風向スイッチを押す

表示が設定項目に切り替わります。



2でU2を選択した場合

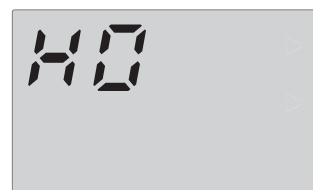

## 4 時間設定スイッチを押し、「設定項目」を変更する

時間設定スイッチを押すたびに設定項目が変更できます。

H0 ↔ H1 ↔ H2 ↔ H3

### お願い

- 設定項目は、左記の表の「設定項目」欄に従って選択してください。



## 5 風向スイッチを押す

設定項目の変更が確定します。  
表示が変更した機能に戻ります。

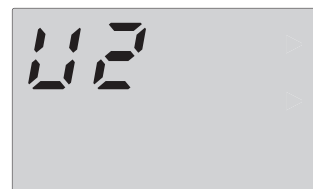

## 6 停止スイッチを押すか、1分以上放置する

リモコンの表示が消えます。





# 日常の点検とお手入れ

安全にお使いいただけるように、点検とお手入れは定期的に行ってください。

## ⚠️ 注意

- ❗ **お手入れ前には必ず運転を停止する**  
やけどやけがのおそれがあります。  
・手袋などで指先を保護してください。  
・機器が冷えていることを確認してください。  
・循環ファンが止まり温風が出なくなったことを確認してください。
- 🚫 **機器やリモコンに故意にお湯や水をかけない**  
思わぬ事故や故障の原因になります。
- 🚫 **機器、リモコン、ランドリーパイプに浴室用洗剤、防カビ剤、塩素系洗剤、殺虫剤、ベンジン、シンナー、アルコール、アセトンなどの溶剤をふきかけない**  
万が一、かかったときはすぐに水でぬらした布でふき取ってください。さび、故障の原因になります。また、機器の樹脂部分に付着した洗剤などを放置するとひび割れ、変色などの原因になります。
- 🚫 **煙が出るタイプの防カビ剤の使用は控える。** 使用する場合には、**機器全体をビニール等で覆い、機器内に防カビ剤が入らないようにする**  
機器内部には銅・しんちゅう・アルミ製部品を使用しており、防カビ剤に含まれる成分と反応して、機器内部の部品の故障・さびの原因になります。
- 🚫 **機器などの掃除をするときは、足元に十分注意する**  
転倒やけがの原因になります。  
・すべりやすいスリッパをはいたり、不安定な踏み台を使用しないでください。  
・浴槽の縁やフタの上にはのらないでください。

## お願い

- みがき粉・化学ぞうきん・ガラスクリーナー・タワシなどの固いものなどは絶対に使用しないでください。樹脂部の割れ、傷、変形および変色の原因になります。
- もし、煙が出るタイプの防カビ剤を使用するときには  
機器内部に防カビ剤が入らないようする。(実施の例を参照してください)

### 実施の例

- ①浴室内を乾かす。
  - ②機器の運転を停止する。(※1)
  - ③大きめのビニール袋でフロントパネル全体を覆い、天井にテープで固定する。
  - ④防カビ剤をセットし、くん煙する。
  - ⑤2時間以上放置後、ビニール袋を取りはずす。
  - ⑥防カビ剤の取扱説明書に記載されている方法にしたがって換気をおこなう。
- (※1) 24時間換気運転をボタン長押しで停止し、作業後に必ず運転を再開してください。(P.29、30ページ)

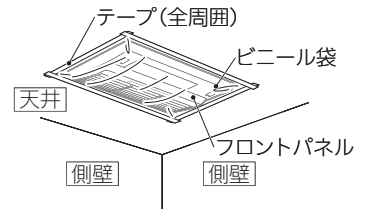

## お知らせ

- エアフィルターにゴミやほこりがたまると、風量が減り、暖房や乾燥効果が低下する場合があります。

## リモコンのお手入れ

### からぶきする

#### お願い

- 汚れがひどいときは、水を含んだ布で軽くふき取ってください。

## フロントパネルのお手入れ (定期的)

運転停止中に、やわらかい布をぬるま湯でぬらして、よくしぼってからフロントパネルをふく

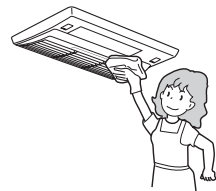

#### お願い

- 定期的にもしくは汚れたらそのつどお手入れしてください。

## エアフィルターのお手入れ

### (フィルター掃除お知らせ機能について)

- 使用する運転モード、頻度に応じたタイミングでエアフィルターのお手入れ時期をお知らせします。
- ランプが点灯したらエアフィルターのお手入れをおこなってください。

#### お知らせ

- 各運転での使用時間を積算し、本体のエアフィルターのお手入れ時期をお知らせする機能です。エアフィルターが詰まっている状態を報知するものではありません。

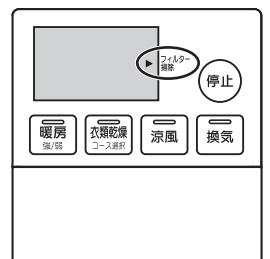

## ■フィルター掃除ランプが点灯したら

### 1 運転停止中に、エアフィルターを取り外す

エアフィルター中央凹部に指をかけ、右図の矢印の方向へ外してください。

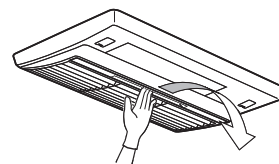

#### お願い

- エアフィルターの裏側に水がたまっていることがありますので、注意してください。
- 網の部分に無理な力を加えないでください。強く押さえると、網が破損する場合があります。
- すべりやすいスリッパをはいたり、不安定な踏み台を使用しないでください。
- 浴槽の縁やフタの上にはのらないでください。

### 2 エアフィルターを掃除機などで掃除する

掃除機のブラシなどを使ってほこりを吸取ってください。  
また、特にひどい汚れが付着しているときは、エアフィルターを薄めた台所用中性洗剤で洗った後、十分に乾かしてください。

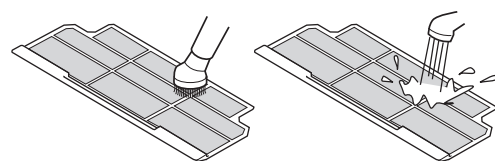

#### ⚠注意



- ドライヤーによる乾燥は絶対にしないでください。  
エアフィルターの反り、変形の原因になります。

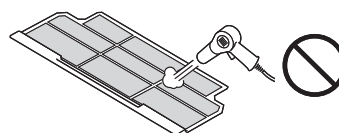

### 3 エアフィルターを取り付ける

エアフィルターはゆっくり、カチッと音がするまで挿入してください。

#### お願い

- 水洗いをしたときは、水気をよくきってから十分に乾燥させてください。

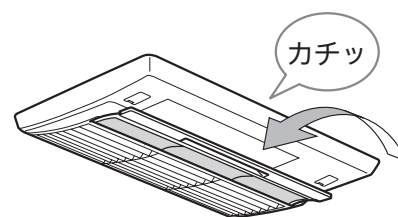

#### ⚠注意



- エアフィルターを外したままで運転しない。  
故障の原因になります。

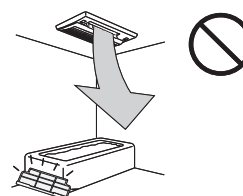

## (フィルター掃除後の処置について)

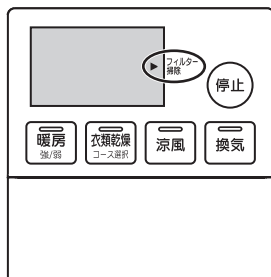

- お手入れした後、運転を停止した状態で、停止スイッチと暖房スイッチを同時に長押し(2秒以上)してください。  
フィルター掃除ランプが消灯し、リセットされます。

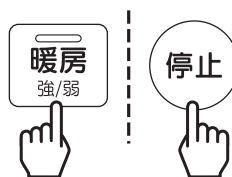

同時長押し(2秒以上)

#### お知らせ

- フィルター掃除ランプの点灯がない状態でエアフィルターの掃除をされた場合は、掃除後に運転積算時間のリセットをしてください。  
リセットをしない場合、掃除後すぐにフィルター掃除ランプが点灯することがあります。
- ※リセット操作は、暖房スイッチと停止スイッチを同時に長押し(2秒以上)するとフィルター掃除ランプが点滅し、これまでの運転積算時間がリセットされます。



# 故障かな？と思ったら

故障かな？と思ってもよく調べてみると故障でない場合もあります。  
修理を依頼する前に、もう一度次の点をお調べください。

## お願い

- このほかに異常があるときや、おわかりにならないときは、お買い上げの販売店、またはもよりの東邦ガス営業所・サービスセンターへご連絡ください。

## リモコンについて

状況・現象	原因	処置
リモコンの残り時間表示部に残り時間および「-」以外の表示が出ている	異常表示。	「リモコンにこんな表示が出たら」を参照して処置してください。 (P.42ページ)
	熱源機の故障または湯水異常。	熱源機の取扱説明書に従ってチェックしてください。それでも直らないときはお買い上げの販売店、またはもよりの東邦ガス営業所・サービスセンターへご連絡ください。

## 温風吹出口（ルーバー）からの風について

状況・現象	原因	処置
風量が少ない 温風は出るが風が弱い。 ファンからバサバサ音がある。	エアフィルターの目詰まりか、またはエアフィルターに水滴が付着している。	エアフィルターの清掃をしてください。(P.36ページ) 水滴を除去してください。
浴室が暖まらない (温風が出ない) 暖房、乾燥スイッチを押して動作させても温風が出ない。	暖房運転は冷風防止機能により、温水温度が十分に上がるまで風が出ないしくみになっています。	そのまましばらく待ってください。 (暖房スイッチを押してから、2～3分後に温風が出てきます。)
	機器の異常。	修理が必要です。お買い上げの販売店、またはもよりの東邦ガス営業所・サービスセンターへご連絡ください。
	熱源機の異常。	熱源機の取扱説明書に従ってチェックしてください。それでも直らないときはお買い上げの販売店、またはもよりの東邦ガス営業所・サービスセンターへご連絡ください。

## 温度について

状況・現象	原因	処置
浴室が暖まらない 温風は出ているが風が弱い。	エアフィルターの目詰まり。	エアフィルターの清掃をしてください。(P.36ページ)
浴室が暖まらない 温風は正常に出ている。	浴室のドア(給気口)・窓が開いている。	ドア(給気口)・窓を閉めてください。
	「弱」設定になっているか設定温度が低い。	「強」設定にし、設定温度を上げてください。

## 換気について

状況・現象	原因	処置
浴室から24時間換気が できない 換気されない。換気風量が 少ない。	暖房が運転している。 浴室換気切が設定されている。	機器の故障ではありません。 (暖房の運転中、浴室換気切設定中は浴室からの24時間換気は行いません。)
	暖房の運転停止から1時間経過していない。	機器の故障ではありません。 (暖房の運転停止から1時間は低風量で換気を行い、その後通常の換気風量に戻ります。)
換気をしても浴室が乾かない	換気運転で浴室を乾燥すると長時間必要うえ、十分に乾かない場合があります。	機器の故障ではありません。 浴室乾燥運転をしてください。



# 故障かな？と思ったら

## 乾燥について

状況・現象	原因	処置
リモコンの残り時間表示部に「- -」の表示が出ている	自動・エココース時は残り時間が確定するまで「- -」表示が出ます。残り時間が表示されるまでに時間がかかる場合があります。	機器の故障ではありません。 (☞21ページ)
浴室が乾かない 浴室の一部(床)が乾かない。	浴室の角等乾きにくい場所は完全に乾燥しない場合があります。	機器の故障ではありません。 (☞19～26ページ)
衣類が乾かない	衣類の種類や量、脱水状態、浴室の種類や大きさ、気温や湿度、干し方、風向きによって、十分乾燥しない場合があります。	機器の故障ではありません。 (☞19～26ページ)
乾燥時間が以前より長い 温風は出ているが風が弱い。	エアフィルターのほこり詰まり。	定期的なエアフィルターの清掃をしてください。(☞36ページ)
乾燥時間が以前より長い 温風は正常に出ている。	浴室のドア・窓・浴槽のフタが開いている。 給気口が閉まっている。	ドア・窓・浴槽のフタを閉めてください。 給気口を開けてください。 (☞19～26ページ)
	洗濯物に温風が当たっていない。	ルーバーの風向きを調節してください。(☞31ページ)
	洗濯物の量が多い。	洗濯物に温風が当たる程度の量に調整してください。(☞25ページ)
	衣類乾燥前に浴室がぬれているまたは気温が低い。	機器の故障ではありません。



## 音について

状況・現象	原因	処置
運転時異常音がする	締付部のゆるみ。 ファンモーターの振動。 機器内部へのほこり詰まり。	点検・修理が必要です。お買い上げの販売店、またはもよりの東邦ガス営業所・サービスセンターへご連絡ください。
	エアフィルターのガタツキ。	エアフィルターをしっかりと挿入してください。
換気や涼風の音が大きい	屋外の風が強いと風量を保つために音が大きくなることがあります。	一時的なもので異常ではありません。
運転開始時や停止直後に「ピシッ」と音がする	温度変化にともなう熱膨張・収縮によって発生します。	一時的なもので異常ではありません。
運転音が大きい	エアフィルターのほこり詰まり、 機器内部へのほこり詰まり。	定期的なエアフィルターの清掃をしてください。(P36ページ)
運転時に「バサバサ」と音がする	エアフィルターに水滴やほこりが付着している。	付着している水滴やほこりを取り除いてください。
ルーバーの開き具合によって運転音が変わる	ルーバーの位置によって風の流れるため起こるものです。	機器の故障ではありません。
ルーバーが閉じるときに「コトンコトン」と音がする	ルーバーが閉じるときにルーバー位置を確認するために起こるものです。	機器の故障ではありません。



# 故障かな？と思ったら

## （（その他

状況・現象	原因	処置
<b>水滴が落ちる</b> 機器本体から水滴が落ちる。 また色のついた水滴が落ちる。	浴室内在結露しているとき、機器本体に付着している水滴が落ちる場合があります。また入浴剤をご使用の場合は入浴剤の混ざった浴槽水が蒸発し、結露したり色のついた水滴が落ちる場合があります。	水滴をふき取ってください。
	機器本体からの水漏れ。	修理が必要です。お買い上げの販売店、またはもよりの東邦ガス営業所・サービスセンターへご連絡ください。
<b>運転中のおいや乾燥 運転後の衣類のおいが 気になる</b>	浴室内や機器が暖まることによりおいが出る場合があります。また、洗濯物が生乾きになっている場合や浴室に長時間放置した場合に、においがつく場合があります。	早めに取り出してください。 機器の故障ではありません。
<b>換気の排気口から白い 湯気が見えたりしずくが 落ちる</b>	浴室の温かい湿気が冷やされて白く見えたり結露することがあります。	機器の故障ではありません。
<b>エアフィルターの掃除を した後にフィルター掃除 ランプが点灯する</b>	フィルター掃除ランプは機器の運転時間の積算で報知タイミングを見ているので、任意のタイミングで掃除をされた場合、エアフィルターの掃除後にランプが点灯することがあります。	機器の故障ではありません。 フィルター掃除ランプのリセット操作を行ってください。 (P.36ページ)
<b>エアフィルターが詰まっ ていないのにフィルター 掃除ランプが点灯する</b>	フィルター掃除ランプは定期的なお手入れ時期をお知らせするための報知機能ですので、エアフィルターの詰まりを検知するものではありません。	機器の故障ではありません。 フィルター掃除ランプのリセット操作を行ってください。 (P.36ページ)



# リモコンにこんな表示が出たら

この機器には、安全装置が作動したときのお知らせ機能がついています。使用中に機器が停止したら、安全装置が作動していないか調べてください。

## ●リモコン表示部にエラーをお知らせします。

安全装置が作動したときの表示	安全装置	原因	処置方法
04 点滅	熱源機異常	熱源機の湯水異常	熱源機の取扱説明書を読んで給水してください。
16 点滅	室温高温異常	<ul style="list-style-type: none"> <li>・使用中に10分間室温が規定温度を超えた</li> <li>・電気系統の故障</li> </ul>	修理が必要です。お買い上げの販売店、またはもよりの東邦ガス営業所・サービスセンターへご連絡ください。
31 点滅	室温サーミスタ断線・短絡	電気系統の故障	
32 点滅	浴暖湯温サーミスタ断線・短絡		
62 点滅	循環ファン回転数異常		
68 点滅	換気ファン回転数異常		
70 点滅	電源パルス異常		
74 点滅	リモコン通信異常		
96 点滅	熱源機異常		



# 長期使用製品安全表示制度に関するお願い

## ●長期使用製品安全表示制度について

- 長期使用製品安全表示制度とは「経年劣化による重大事故発生率は高くはないものの、その残存台数が多く長期間使用されることが多いため、重大事故が一定程度発生している消費生活用製品について、製造・輸入業者が、経年劣化によるリスクの注意喚起をする表示をし、消費者に適切な行動を促す制度」です。
- 本機器は長期使用製品安全表示制度で指定された対象製品です。

## ●機器への表示について

- 長期使用製品安全表示制度の対象製品は、機器本体と付属のリモコンに製造年・設計上の標準使用期間および長期使用時の注意喚起文を表示することになっています。  
機器のフロントパネルおよびリモコンの上面に下記項目が表示されていますので、確認してください。  
※お客様ご自身でラベルをはがさないでください。

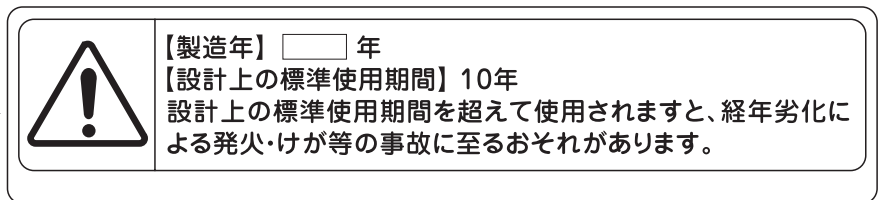
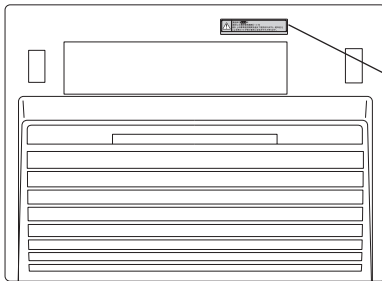

リモコン

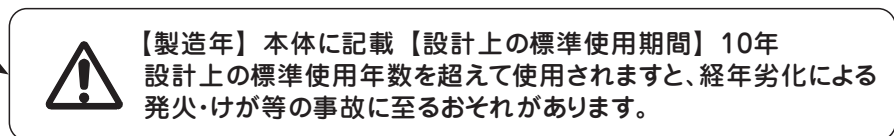
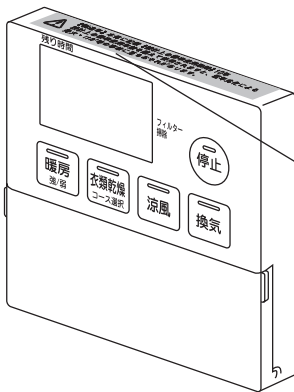

## ●設計上の標準使用期間について

- この機器は、設計上の標準使用期間<sup>※</sup>を 10 年と算定しております。

※設計上の標準使用期間とは、標準的な使用条件（下記の「設計上の標準使用期間の算定根拠について」を参照）で適切な取扱いで使用し、適切な維持管理が行われた場合に、安全上支障なく使用することができる標準的な期間として設計上設定される期間で、機器ごとに設定されるものです。**保証書にある無償修理期間とは異なるものです**のでご注意ください。

## ●設計上の標準使用期間の算定根拠について

- この機器の設計上の標準使用期間は、製造年を開始時期とし、一般社団法人日本ガス石油機器工業会が定める使用条件に従って以下の標準使用条件を想定して耐久試験を行い、経年劣化により安全上支障が生ずるおそれが著しく少ないことを確認した時期を終了時期として設定しています。

標準使用条件

家族構成		4人世帯	
環境条件	電圧	100V	
	周波数	50Hz-60Hz	
	温度	20℃	
	湿度	65% RH	
	設置条件	標準設置	
負荷条件		定格負荷	
想定時間	1年の使用時間	暖房時間	181 時間/年
		乾燥時間	325 時間/年
		涼風時間	120 時間/年
		換気時間	1460 時間/年 (注)

注：24 時間換気（常時換気）のものは、8760 時間/年とする

※使用頻度、使用環境、設置条件が上記標準的な使用条件と異なる場合、または本来の目的以外の方法で使用された場合は、記載の設計上の標準使用期間よりも短い期間で経年劣化が起きる可能性があります。

※設計上の標準使用期間は、製品を保証する期間ではありません。

## ●サービスのお申し込み

「故障かな?と思ったら」(P.37～41ページ)をご覧ください、もう一度ご確認ください。

### 警告

確認のうえ、それでも不具合がある場合、あるいはご不明な場合はご自分で修理なさらないでお買い上げの販売店、またはもよりの東邦ガス営業所・サービスセンターにご連絡ください。  
そのままご使用になりますと、故障や感電・火災の原因になります。

なお、ご連絡いただくときは、次のことをお知らせください。

- (1) お名前・ご住所・電話番号・道順（できるだけくわしく）
- (2) 品名（フロントパネル張付ラベルに表示）（例：HBD-3313KCSK-J）
- (3) 現象（できるだけくわしく）
- (4) 訪問ご希望日

## ●保証について

取扱説明書の裏表紙が保証書になっています。

### ●保証期間中は

保証書に記載のように、機器の故障について修理いたします。くわしくは、保証書をご覧ください。保証書を紛失されますと、保証期間中であっても修理費をいただくことがありますので大切に保管してください。

### ●保証期間経過後の故障修理について

お買い上げの販売店、またはもよりの東邦ガス営業所・サービスセンターにご相談ください。修理によって機能が維持できる場合は、お客様のご要望により有料修理いたします。

- BL 認定品は「優良住宅部品」「瑕疵保証・賠償責任保険付」です。
- 一般財団法人ベターリビングお客様相談室の電話番号は「03-5211-0680」です。

## ●補修用性能部品の保有期間について

補修用性能部品の保有期間は、当製品の製造打切後 10 年間となっています。なお、補修用性能部品とは、その製品の性能を維持するために必要な部品です。

## ●アフターサービスなどについてわからないとき

お買い上げの販売店、またはもよりの東邦ガス営業所・サービスセンターにお問い合わせください。

## ●整備点検のおすすめ（有料）

- 長期間、安全快適にご使用いただくために定期的に(3年に1回程度)「点検整備」を受けられることをおすすめします。
- 「点検整備」はお買い上げの販売店、またはもよりの東邦ガス営業所・サービスセンターにご用命ください。  
(有料)
- 「点検整備」の内容は、下記の通りです。
  - ①機能部品の点検、確認
  - ②掃除整備



# リモコンの初期設定一覧

運転	コース	風向	温度	運転時間
暖房	強・弱	4	高 中 低	30分
涼風	—	4	—	30分
浴室乾燥	自動	4	—	—
	タイマー	4	—	2時間
衣類乾燥	急速	4	—	2時間
	標準	4	—	3時間
換気	—	—	—	3時間
浴室換気切	—	—	—	1時間

※機器の電源が遮断されると、すべての設定が初期設定（工場出荷時）に戻ります。  
設定を変更されている場合は再度設定しなおしてください。

項 目		仕 様	
品 名		HBD-3313KCSK-J	
設 置 様 式		浴室天井埋め込み設置	
浴 室 適 室 サ イ ズ		1.25 坪以下のユニットバス	
外形寸法(フロントパネル)		高さ 45 × 幅 474 × 奥行き 349	
質 量		8kg	
乾 燥 方 式		温風循環吹き出し方式	
熱 源		暖房：暖房用温水(80℃、2ℓ/分)	
電 源		AC100V 50-60Hz	
接続	電 気	100V3 芯 (アース 1 芯)	
	通 信 線	24V2 芯	
	温 水	C H ジョイント	
	排 気	φ 100	
風量 50-60Hz	衣類乾燥	急速	吹き出し 6.5m <sup>3</sup> /分 換気 1.67m <sup>3</sup> /分
		標準	吹き出し 5.5m <sup>3</sup> /分 換気 1.67m <sup>3</sup> /分
	浴室乾燥	自動	吹き出し 5.5m <sup>3</sup> /分 換気 1.33m <sup>3</sup> /分
		タイマー	吹き出し 5.5m <sup>3</sup> /分 換気 1.33m <sup>3</sup> /分
	暖房	急速	吹き出し 5.5m <sup>3</sup> /分
		強	吹き出し 4.8m <sup>3</sup> /分
		弱	吹き出し 3.6m <sup>3</sup> /分
	涼風	強	吹き出し 4.5m <sup>3</sup> /分 換気 1.16m <sup>3</sup> /分
	換気		1.67m <sup>3</sup> /分
	24 時間換気		30、40、50、60、70、80m <sup>3</sup> /時



項 目		仕 様	
品 名		HBD-3313KCSK-J	
騒音 50-60Hz ※	衣類乾燥	急速	48dB (A)
		標準	44dB (A)
	浴室乾燥	自動	44dB (A)
		タイマー	44dB (A)
	暖房	急速	45dB (A)
		強	41dB (A)
		弱	34dB (A)
	涼風	強	40dB (A)
	換気		35dB (A)
	24 時間換気		30m <sup>3</sup> /時 : 26dB (A)
			40m <sup>3</sup> /時 : 27dB (A)
50m <sup>3</sup> /時 : 28dB (A)			
60m <sup>3</sup> /時 : 30dB (A)			
70m <sup>3</sup> /時 : 31dB (A)			
		80m <sup>3</sup> /時 : 32dB (A)	
消費 電力 50-60Hz	衣類乾燥	急速	31W
		標準	24W
	浴室乾燥	自動	23W
		タイマー	23W
	暖房	急速	20W
		強	17W
		弱	12W
	涼風	強	17W
	換気		9W
	24 時間換気		30m <sup>3</sup> /時 : 5W
			40m <sup>3</sup> /時 : 5W
50m <sup>3</sup> /時 : 6W			
60m <sup>3</sup> /時 : 7W			
70m <sup>3</sup> /時 : 8W			
		80m <sup>3</sup> /時 : 9W	
待機電力		1W	
熱出力 ( 定格 )		3.3kW (△ T-60K)	
リモコン		高さ 120 × 幅 116 × 奥行き 15 (mm)	

※騒音値は当社の無響音室における測定値です。



# 寸法図

1 室換気型  
HBD-3313KCSK-J

単位：mm

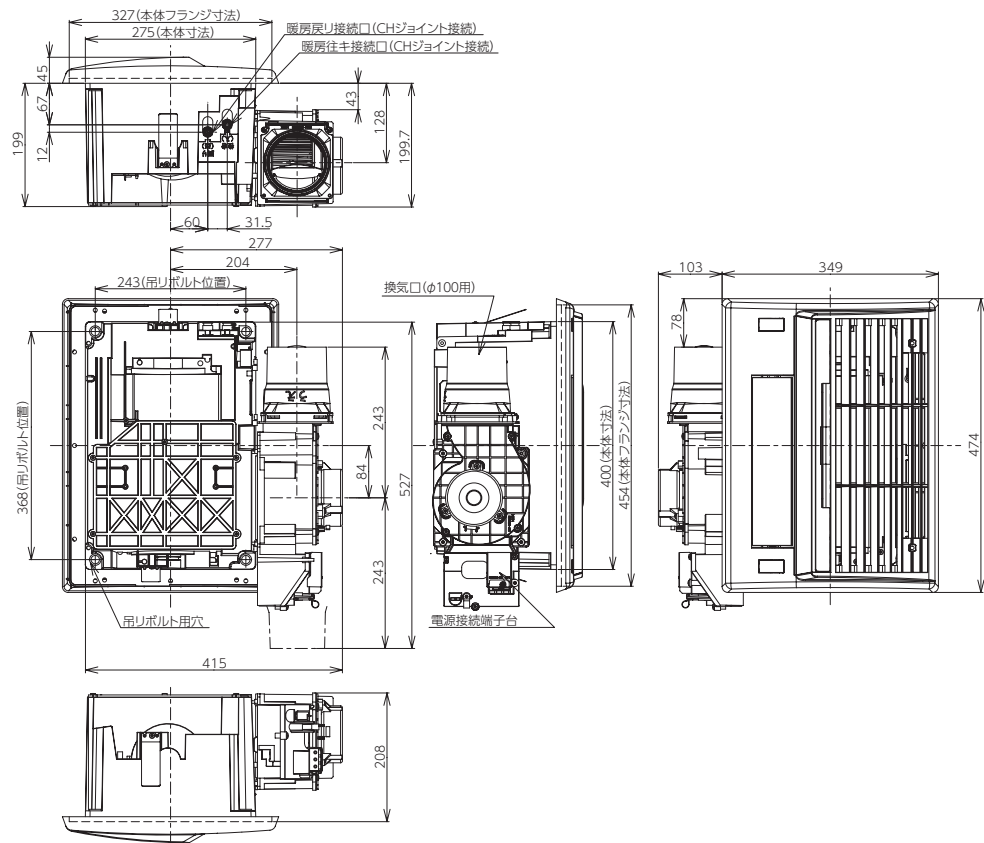



# 保証書

品名 温水式浴室暖房乾燥機 HBD-3313KCSK-J

このたびは、当社製品をお買い上げいただきまして、まことにありがとうございます。  
この保証書は、東邦ガス供給区域内において、都市ガスにてご使用になる場合に、  
本書記載内容で無料修理をお約束するものです。  
万一故障いたしましたときは、本書をご提示の上、お買い上げの販売店、またはお近くの東邦ガス  
営業所に修理をご依頼ください。

## 記

- 保証期間は、お買い上げ日から2年間とし、本体とリモコンを対象といたします。  
熱交換器は3年。
- 保証期間内でありましても、次の場合には有料修理といたします。
  - 取扱説明書等の記載事項によらないでご使用した場合の故障および損傷。
  - 一般家庭用以外に使用された場合の故障および損傷。
  - 指定規格以外のガス、電気、または熱媒等をご使用したことにより起因する故障および損傷。
  - お買い上げ後の取付場所の移動、落下等による故障および損傷。
  - 火災、凍結、塩害、地震、風水害、落雷、煤煙、降灰、酸性雨、腐食性等の有害ガス、ほこり、異常気象、異常電流・電圧・周波数・電磁波、犬・猫・ねずみ・鳥・くも・昆虫等の動物の行為、その他天変地異または戦争、暴動等破壊行為による故障および損傷。
  - 器具を調整、改造された場合の故障および損傷。(ただし、当社都合の場合は除く。)
  - 建築躯体の変形等、当製品以外に起因する故障および損傷。
  - 音、振動、塗装の退色、メッキの軽微な傷、錆など設計仕様の範囲内の感覚的な現象の場合。
  - 本書のご提示がない場合。
  - 本書にお買い上げ日、販売店名・住所の記入捺印のない場合、あるいは字句を書き替えられた場合。
    - 消耗部品の取り替えおよび保守などの費用。
    - 電気、給水のトラブル等に起因する故障および損傷。
    - 給水・給湯配管などの錆び等、異物混入に起因する故障および損傷。
    - 温泉水、井戸水、地下水を給水したことにより起因する故障および損傷。
    - 熱源機からの供給温水能力が不足する事による本機の出力不足。

お買い上げ日 年 月 日

販売店名 住所

電話 ( )

保証履行者 **東邦ガス株式会社** 〒456-8511 名古屋市熱田区桜田町19番18号

保証責任者 **リンナイ株式会社** 〒454-0802 名古屋市中川区福住町2番26号

お客さまへ

- この保証書をお受け取りになる時にお買い上げ日、販売店名・住所が記入捺印してあることを確認してください。
- 本書は再発行いたしませんので紛失されないよう大切に保管してください。
- 無料修理期間経過後の故障修理などにつきましては取扱説明書をご覧ください。
- この保証書によって、お客さまの法律上の権利を制限するものではありません。
- 無料修理やアフターサービス等について、ご不明の場合はお買い上げの販売店、またはお近くの東邦ガス営業所にお問い合わせください。