

取扱説明書

保証書付

ガスファンヒーター 家庭用

品名	型式
NC-24FSG	GFH-2406S
NC-58FSE	GFH-5803S

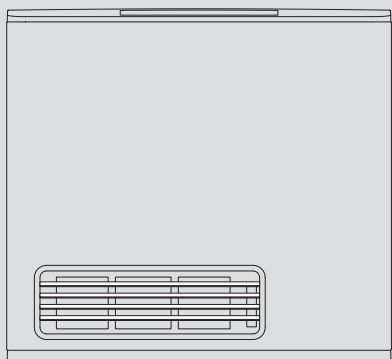

(例：NC-24FSG)



1時間に1～2回程度(約1～2分)、換気する

室内で換気不十分な状態で使用すると、一酸化炭素中毒を起こし、
換気必要 死亡事故の原因になります。

このたびは弊社製品をお求めいただきまして、まことにありがとうございます

- この取扱説明書をよくお読みになって、正しくご使用ください。
- 保証書(裏表紙)は必ずお買い上げ日・販売店名などの記入を確かめてください。
- この取扱説明書(保証書付)はいつでもご覧になれるところに保管してください。
- 文中の(PO)の数字は参照ページを表します。

● もくじ ●

はじめに

- こんなことができます…………… 2
- 必ずお守りください(安全上の注意)…………… 3

ご使用前に

- 各部のなまえとはたらき…………… 7
- 初めてお使いになるときは…………… 9

暖房

- 暖房運転をする…………… 10
- スポット暖房運転をする…………… 12
- エコ運転をする…………… 13
- 自動消火機能について…………… 14

より便利に

- おはようタイマーを設定する…………… 15
- おやすみタイマーを設定する…………… 17
- タイマーの組み合わせについて…………… 18
- 操作ロックをする…………… 19
- ブザー音の有無を切り替える…………… 19

必要なとき

- 日常の点検・お手入れ…………… 20
- こんなときは…………… 22
 - 停電したとき…………… 22
 - 運転中に、フィルター掃除ランプ(赤色)が点滅したとき…………… 22
 - 長期間使用しないとき…………… 22

困ったときは

- 故障・異常かな?と思ったら…………… 23
- アフターサービス…………… 27

ご参考

- 主な仕様…………… 28
- 初期設定一覧…………… 29
- 外形寸法図…………… 29
- 保証書…………… 裏表紙



こんなことができます

温風で

お部屋をあたためます。



自動消火機能(P14)により、
連続して暖房運転すると、
消し忘れ防止のため、
自動的に運転を停止します。

暖房運転(P10)

スポット暖房運転で

暖房能力を固定して
お客さまの足元や
周辺だけをあたためます。



スポット暖房運転(P12)

エコ運転で

効率よく暖房運転。
あたためすぎを防ぎます。

お部屋があたたまると、
自動的に室温を抑えたり、
燃焼を停止したりします。



エコ運転(P13)

おはようタイマーで

寒い朝でも
あたたかいお部屋でおめざめ。

設定時間がたつと
自動で運転を開始し
1時間後に停止します。



おはようタイマー(P15)

おやすみタイマーで

あたたかい状態で眠れます。

設定時間がたつと
自動で運転を
停止します。



おやすみタイマー(P17)

誤ってスイッチを押したりしても
作動しないように

操作ロックができます。

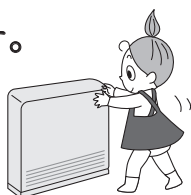

操作ロック(P19)

必ずお守りください(安全上の注意)

- お使いになる方や他の方への危害・財産への損害を未然に防止するために、つぎのような区分・表示をしています。いずれも安全に関する重要な内容ですので、必ずお守りいただき、内容をよく理解して正しくお使いください。

⚠危険

この表示を無視して誤った取り扱いをすると、人が死亡、重傷を負う危険、または火災の危険が差し迫って生じることが想定されます。

⚠警告

この表示を無視して誤った取り扱いをすると、人が死亡、重傷を負う可能性、または火災の可能性が想定されます。

⚠注意

この表示を無視して誤った取り扱いをすると、人が軽傷を負う可能性や物的損害の発生が想定されます。

お願い

安全に快適に使用していただくために、理解していただきたい内容です。

⚠危険 緊急時・異常時



必ず守る

- ガス漏れに気付いたときは、すぐに使用を中止して、次の処置をする

そのままにしておくと、引火し、爆発や火災の原因になります。

- ①ガス栓を閉める

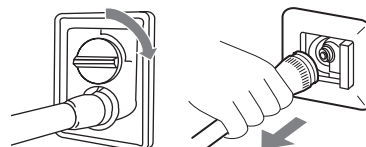

(つまみのないガス栓は外す)

- ②メーターのガス栓を閉める

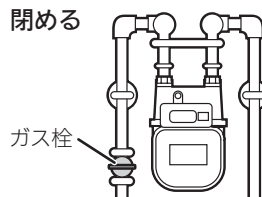

ガス栓

- ③窓や戸を全開にする



- ④「ガスくさい場合(緊急)」の連絡先に連絡する

ガスくさい場合(緊急)

- ◆24時間承ります

愛知県：052-872-9238

岐阜県：058-272-0088

三重県：059-224-0225



屋外で
電話する



火気禁止

- ガス漏れ時は、下記の内容を守る

- ・火をつけない
- ・電気器具のスイッチの「入」「切」をしない
- ・電源プラグの抜き差しをしない
- ・周辺で電話を使用しない

火や火花が引火し、爆発や火災の原因になります。

⚠警告 緊急時・異常時



必ず守る

- 地震、火災などの緊急の場合

→ただちに使用を中止し、ガス栓とメーターのガス栓を閉める(つまみのないガス栓は、ガス栓からガスコードを外す)

- 点火しない場合/使用中に異常な臭気、異常音、異常な温度を感じた場合/使用途中で消火する場合
→ただちに使用を中止し、ガス栓を閉める(つまみのないガス栓は、ガス栓からガスコードを外す)

- 使用中に異常があった場合

→「故障・異常かな?と思ったら」(P23~26)に従い処置をする

※処置をしても直らない場合は、使用を中止し、販売店または、東邦ガス修理受付ダイヤルに連絡する

お願い 雷のとき

- 雷が鳴りはじめたら、運転を停止し、電源プラグを抜く
そのままにしておくと、過電流により機器故障の原因になります。

(つづく)

警告 機器の仕様



必ず守る

- 必ず本体背面の銘板に表示のガス種・電源を使用する
他のガス種・電源を使用すると機器が正常に作動しなくなり、異常燃焼し、一酸化炭素中毒などの原因になります。

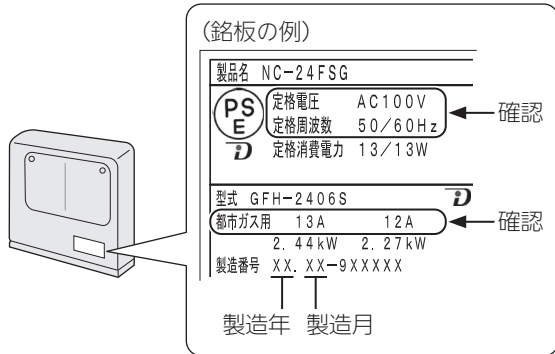

警告 ガスコード



禁止

- スリムプラグ・ゴム管・機器用ソケット・クチゴム付ガスホースは使用しない
ガス漏れが生じ、爆発や火災の原因になります。

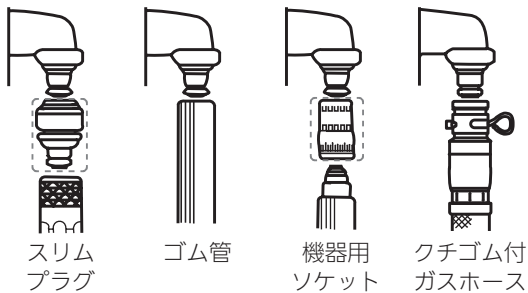

- ガスコードの上に物を載せたり、ガスコードを機器に触れさせたりしない
ガスコードが破損し、ガス漏れが生じ、火災の原因になります。

- ガスコードは継ぎ足したり、壁・天井などを通したりしない
接続部からガス漏れが生じ、火災の原因になります。



必ず守る

- 必ず当社指定のガスコードを使用し、接続の際にはガスコードにゴミなどの異物がないことを確認し、確実に接続する
確実に接続されていないとガス漏れが生じ、爆発や火災の原因になります。

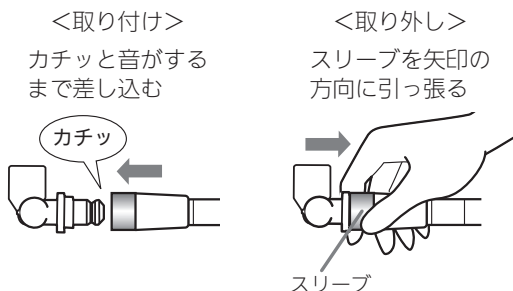

警告 機器と周囲との距離



必ず守る

- 機器と周囲とは十分な距離を設ける
(壁面・家具・カーテンなどとは離す、暖炉など機器が囲まれる場所で使用しない)
十分な距離を確保しないと、火災や機器の過熱によるやけどの原因になります。

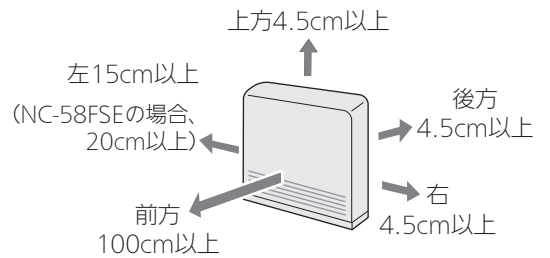

- 機器の背面(エアフィルター)を物やカーテンなどでふさがないように充分離す
機器が異常燃焼し、一酸化炭素中毒・やけど・火災・機器故障の原因になります。

注意 機器と周囲との距離



必ず守る

- 段差のある床面に置く場合は、温風吹出し口から約100cm以上離す
温風が当たる部分に変色したり、ひび割れしたりする原因になります。

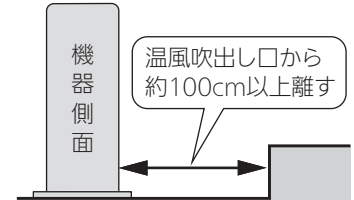

注意 設置場所



禁止

- 乾燥室、温室、飼育室など、特殊な場所に設置しない
植物が枯れたり、動物が死亡する原因になります。

- スプレーや化学薬品・防虫剤などを使用する場所で使用しない
フロンガスや塩素系溶剤から腐食性ガスが発生し、金属がさびて機器故障の原因になります。また、刺激臭や異臭がしたり、健康を害したりする原因になります。

- お部屋の空気が汚れているところでは使用しない
使用環境によっては、温風に巻き込まれたホコリやタバコの煙などにより、温風の当たる部分に変色する(汚れる)原因になります。

- 強い風の吹き込む所では使用しない
立ち消えや機器故障の原因になります。

- 直射日光の当たる場所や、高温、多湿になる場所に置かない
機器故障の原因になります。

- 棚の下など落下物の危険のあるところでは使用しない
落下により、火災や機器故障の原因になります。



●部屋の出入り口など、人の通るところに置かない
機器が転倒し、機器故障の原因になります。



●電気カーペット・温水マットの上には設置しない
機器の重みで、電気カーペット・温水マットが故障する原因になります。
また、電気カーペット・温水マットの熱により、機器が正しく制御できなくなる原因になります。



必ず守る

●機器は必ず水平な所(確実に設置できる所)に設置する

●毛足の長いじゅうたん・クッションフロアー・その他熱で変色しやすい床面で使用する場合は、機器の下に丈夫な不燃性の敷き板などを敷く
熱により、じゅうたんの毛足やクッションフロアーなどが変色する原因になります。

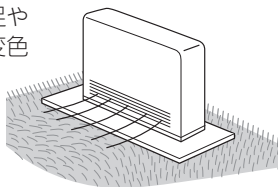

お願い 設置場所

●壁に掛けたり、机や台に載せて使用しない
落下や転倒により、ケガの原因になります。

警告 換気



換気必要

●1時間に1~2回程度(約1~2分)、換気する

- ・室内で換気不十分な状態で使用すると、一酸化炭素中毒を起し、死亡事故の原因になります。
- ・換気扇を運転したり、風の出入りのある窓などを2か所以上開けたりすると、効率的に換気できます。
- ・換気扇を運転するときは、換気扇から離れた位置にある窓を開けてください。(換気扇に近いと、十分に換気できない場合があります)

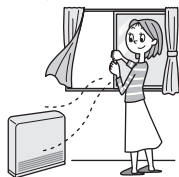

禁止

●換気が充分にできない場所(窓が凍結する場所、地下室など)では、機器を使用しない
一酸化炭素中毒を起し、死亡事故の原因になります。

警告 使用中の注意



禁止

●機器の周囲では、スプレー・灯油・ガソリン・ベンジンなど引火のおそれのある物を置いたり使用したりしない
引火して火災の原因になります。

●スプレーやカセットこんろ用ボンベなどを、温風の当たる場所に置かない、使用しない
熱でスプレー・ボンベなどの缶内の圧力が上がり、爆発する原因になります。



禁止

●燃えやすい物を近くに置かない
(樹脂製品、本、タオルなど)
火災の原因になります。

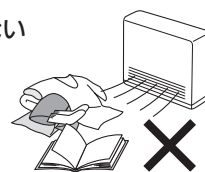

●温風吹き出し口の前に物を置いたり、温風吹き出し口に紙・布・異物などを入れたりしない

機器が異常燃焼し、一酸化炭素中毒・やけど・火災・機器故障の原因になります。
また、温風が床面に滞留して、床やじゅうたんなどの変色・ひび割れの原因になります。

●暖房運転したまま就寝したり、外出したりしない
(おはようタイマー、おやすみタイマーは除く)

酸欠による一酸化炭素中毒や、火災の原因になります。

●温風を長時間、体に当てない

低温やけどの原因になります。
(特にお子さまやお年寄り、体の不自由な方、お酒や睡眠薬を飲まれた方が使用する場合には、まわりの人が注意してあげることが必要です)

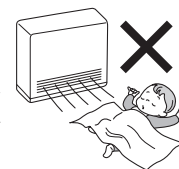

注意 使用中の注意



接触禁止

●使用中・運転停止直後は、操作部・取っ手以外は高温になっているので、手を触れない
やけどやケガの原因になります。



禁止

●温風吹き出し口のルーバーの角度を無理に変えない
機器故障の原因になります。

また、床やじゅうたんなどの変色の原因になります。

●暖房運転したまま移動しない

ガスコードが折れて異常燃焼の原因になったり、ガスコードの接続が不完全になりガス漏れの原因になります。
また、やけどの原因にもなります。



●エアフィルターを外したまま運転をしない

ホコリが機器内部に入り、機器故障の原因になります。

●暖房以外の用途(衣類の乾燥など)には使用しない

また、衣類・毛布・シーツなどを機器の上に置いたり掛けたりしない
火災や事故の原因になります。
また、機器の変形や故障の原因になります。

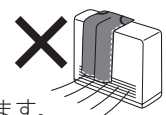

必ず守る

●小さなお子さまがいるご家庭では、お子さまが誤った使いかたをしないよう注意する
機器故障や思わぬ事故の原因になります。



回転物注意

●温風吹き出し口に指や棒を入れたりふさいだりしない
ファンが高速で回転しているため、やけど・ケガ・機器故障の原因になります。(特に小さなお子さまのいるご家庭はご注意ください)

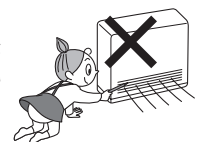

(つづく)

お願い 使用中の注意

- 機器の近くで、ヘアースプレーや制汗スプレーなどシリコンの入ったスプレーを使わない

機器内部や温風吹き出し口にシリコンの白い粉が付着したり、吹き出したりすることがあります。また機器故障の原因になります。

警告 使用後の注意



- 電源プラグを抜いたり、ガス栓を閉じたりして、運転を停止させない

機器の過熱によるやけどや、機器の変形・機器故障の原因になります。



- 使用後は必ず運転を停止する
そのままにしておくと、火災の原因になります。

必ず守る

警告 電源プラグ・電源コードの扱い



- 電源コード、電源プラグを破損させない、加工しない
束ねたり、無理に曲げたり、引っ張ったり、物を載せたり、衝撃を与えたりして無理な力を加えない。傷つけない。感電、ショート、火災の原因になります。

- いたんだ電源コード、電源プラグは使用しない
感電、発熱による火災の原因になります。

- 電源コンセントや配線器具の定格を超える使いかたや、AC100V以外で使わない
たこ足配線などで定格を超えた使いかたをすると、発熱による火災の原因になります。



- 電源プラグはぬれた手でさわらない
感電の原因になります。

ぬれ手禁止



- 電源プラグは根元まで確実に差し込む
差し込みが不十分だと、感電や火災の原因になります。

必ず守る

- 電源プラグは、電源コードを持たずに電源プラグを持って抜く
電源コードを持って抜くと、電源コードが破損し、発熱・火災・感電の原因になります。

警告 お手入れ



- 電源プラグのホコリは定期的に取り
ホコリがたまると、火災の原因になります。
電源プラグを抜き、乾いた布でふいてください。

必ず守る

注意 お手入れ



- 掃除などで故意に水をかけない
感電や機器故障の原因になります。

水ぬれ禁止



- エアフィルターを外したときは、機器内部に触れたり、指や鉛筆などを入れたりしない
やけどやケガの原因になります。

禁止

お願い お手入れ

- 本体やエアフィルターをお手入れする際は、酸やアルカリ性洗剤、ベンジン、シンナーなどは絶対に使用しない
変色したり、部品が変形・破損する原因になります。



警告 その他の注意



- 修理・改造・分解は高度な専門知識が必要なため、お客さまご自身では工具を使用して絶対に分解したり修理・改造はおこなわない
一酸化炭素中毒・火災・機器故障の原因になります。

分解禁止



注意 その他の注意



- 機器の上にコップや花瓶などを載せない
機器上部は不安定なため、水がこぼれて漏電すると、感電や火災の原因になります。また、機器故障やケガの原因になります。

禁止

- 機器の上に腰をかけたたり、ガス接続口に乗ったりしない
やけど・ケガ・機器の変形によるガス漏れ・不完全燃焼・機器故障の原因になります。

お願い その他の注意

- 業務用の用途では使用しない

この製品は家庭用ですので、業務用の用途で使用すると製品の寿命を著しく縮めます。この場合の修理は、保証期間内でも有料になります。

各部のなまえとはたらき

本体

(正面)

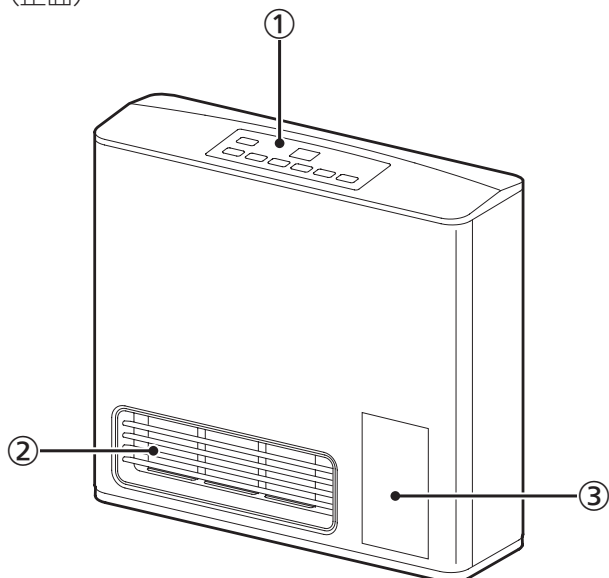

(背面)

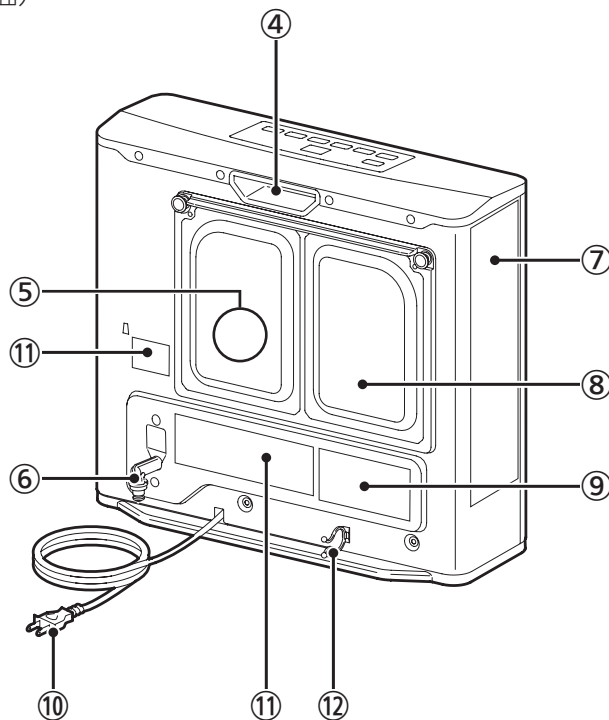

(例：NC-24FSG)

- ① **操作部 (P8)**
表面に貼られている保護フィルムは、はがしてお使いください。
- ② **温風吹出し口**
左側から温風が出ます。
- ③ **警告ラベル**
- ④ **取っ手**
機器を持ち上げるときは、ここを持ってください。
- ⑤ **温度センサー (エアフィルターの内側にあります)**
ここで室温を測ります。
- ⑥ **ガス接続口**
 - ・ 360度回転します。
 - ・ 初めて使うときは、カバーを外してください。(P9)
- ⑦ **操作方法注意ラベル**
- ⑧ **エアフィルター**
 - ・ 燃焼用の空気を吸い込みます。
 - ・ 空気中のホコリが機器に入らないようフィルターでキャッチします。(お手入れ方法→P20)

- ⑨ **銘板**
ガス種・電源などを記載しています。
- ⑩ **電源プラグ**
- ⑪ **接続口注意ラベル (2か所)**
- ⑫ **電源コードクリップ**
※機器を使用しないときや移動するときは、電源コードを束ねて、電源コードクリップにはさんでください。

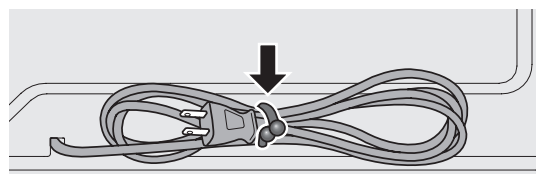

操作部

- 下記の表示は説明用です。実際は、運転の状態によって表示が異なります。

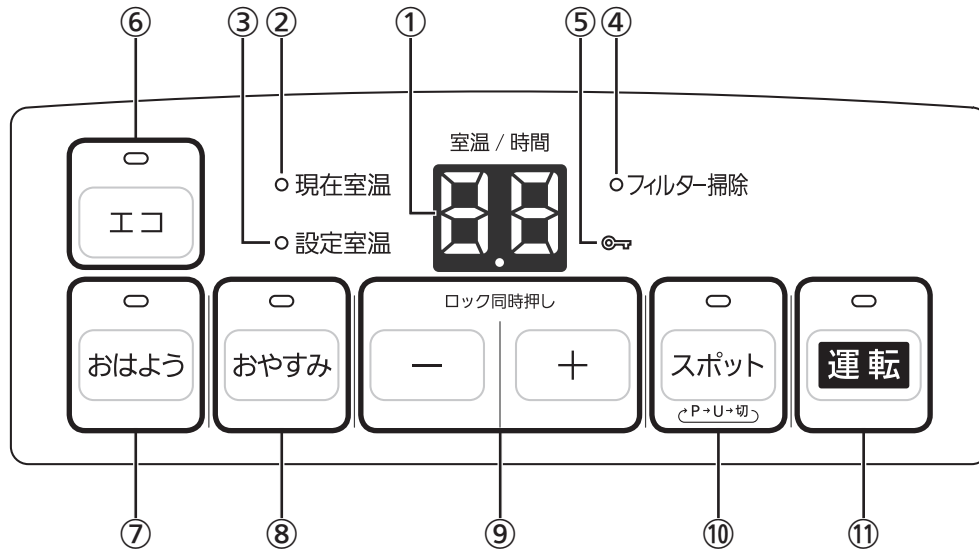

① 表示部

- ・現在室温(目安)や設定室温を表示します。(P10)
- ・スポット暖房能力を表示します。(P12)
- ・おはようタイマーの設定時間・残り時間を表示します。操作後、約10秒たつと表示部が少し暗くなります。(P15)
- ・おやすみタイマーの設定時間を表示します。(P17)
- ・不具合が生じたとき、故障表示をします。(P25～26)

② 現在室温ランプ

現在室温(目安)を表示するとき点灯(オレンジ色)します。(P10)

③ 設定室温ランプ

設定室温を表示するとき点灯(オレンジ色)します。(P10)

④ フィルター掃除ランプ

フィルター掃除が必要などときに点滅(赤色)します。(P22)

⑤ ロック表示

操作ロック中、点灯(オレンジ色)します。(P19)

⑥ エコスイッチ・ランプ

- ・エコ運転の設定・解除に。(P13)
- ・エコ運転中、ランプが点灯(オレンジ色)します。(P13)
- ・自動消火機能の設定時間の切り替えに。(P14)

⑦ おはようスイッチ・ランプ

- ・おはようタイマーの設定・解除に。(P15)
- ・おはようタイマーの設定中は、ランプが点灯(オレンジ色)し、おはようタイマーによる運転停止後は、ランプが点滅(オレンジ色)します。(P16)
- ・ブザー音の有無の切り替えに。(P19)

⑧ おやすみスイッチ・ランプ

- ・おやすみタイマーの設定・解除に。(P17)
- ・おやすみタイマー設定中、ランプが点灯(オレンジ色)します。(P17)

⑨ ー＋スイッチ

- ・室温の設定に。(P10)
- ・スポット暖房運転の強さを変えるときに。(P12)
- ・自動消火機能の設定時間の切り替えに。(P15)
- ・おはようタイマーの運転開始までの時間(P15)や、おやすみタイマーの運転停止までの時間(P17)の設定に。
- ・操作ロックの設定・解除に。(P19)
- ・ブザー音の有無の切り替えに。(P19)

⑩ スポットスイッチ・ランプ

- ・通常の暖房運転とスポット暖房運転の切り替えに。(P12)
- ・スポット暖房運転のあたためる範囲を変えるときに。(P12)
- ・スポット暖房運転中、ランプが点灯(オレンジ色)します。(P12)

⑪ 運転スイッチ・ランプ

- ・暖房運転の「入」「切」に。(P10)
- ・暖房運転中、燃烧していないときは緑色、燃烧中は赤色にランプが点灯します。
- ・おはようタイマー設定中、ランプが点灯(緑色)します。(P15)

初めてお使いになるときは

手順

1. 箱から機器を取り出す

- 機器を保護していた発泡スチロールやビニールなどは、収納時に必要なため、捨てずに元の箱へ入れて、保管してください。
- 機器に貼ってあるチラシや、操作部の保護フィルムをはがしてください。

2. 機器を適切な場所に置く

- 下記の範囲内に障害物がないように置いてください。(その他の注意点については、P4~5をご覧ください)

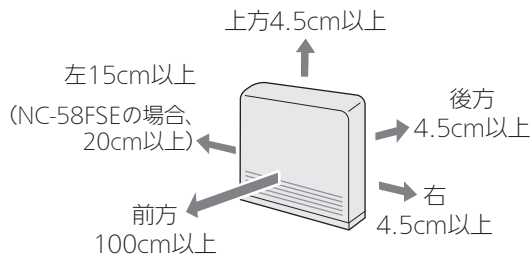

3. ガスコード(別売)を準備する

- 必ずガスコードを使用してください。
- ガスコードは、必ず機器のガス消費量と見合ったものをご使用ください。合っていないガスコードを使用すると、ガス流量が不足し、機器の性能が十分に発揮できない場合があります。
- 折れたりねじれたりしないように、お部屋に合った長さのガスコードをご用意ください。

4. ガス接続口のカバーを外す

- このカバーは、ガスコードによる正しい接続を確認するためのものです。
- 次の手順で操作してカバーが開かない場合は、間違ったガスホースです。必ず当社指定のガスコード(別売)を使用してください。

①ガスコードをカバーに差し込む

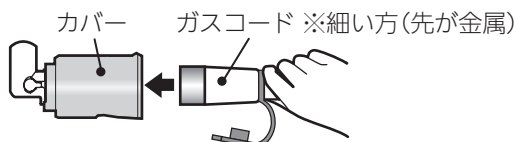

注意

手で外さない
壊して外さない



カバーを手などで強引に外したり壊したりしないでください。ケガをするおそれがあります。また、機器が故障してガス漏れの原因になります。

②そのままガスコードを奥まで強く押し込む

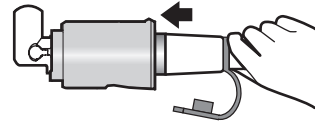

③カバーが開くので、取り外す

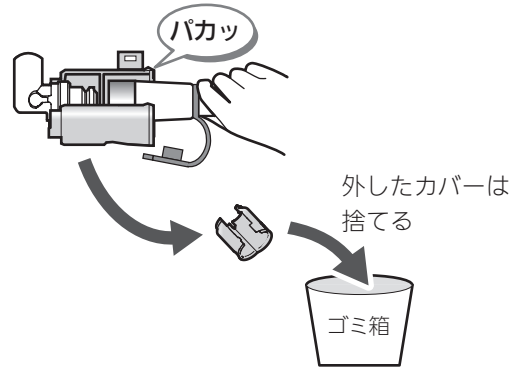

5. ガスコードを、機器のガス接続口に差し込む

- ガスコードおよびガス接続口に、傷やゴミなどの異物がないことを確認してください。
- 細い方を「カチッ」と音がするまで差し込んでください。
- 引っ張っても抜けないことを確認してください。
- 取り外すときはP4を参照してください。

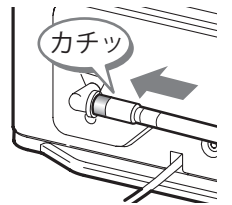

6. ガスコードをガス栓に差し込む

<ガスコンセント接続のガス栓の場合>

①ふたの突起部を押してふたを開ける



②ガスコードを差し込む

- ガス栓が開きます。



(つづく)

暖房運転をする

③取り外すときは、飛び出しているふたの端を押してガスコードを外す

- ガス栓が閉じます。



<つまみやレバーがついているガス栓の場合>
ガスコードを差し込み、ガス栓を「開」にする

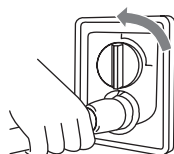

7. 電源プラグを電源コンセントに差し込む

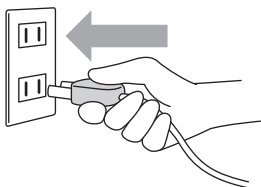

- 温風でお部屋をあたためます。

手順

1. 運転スイッチを「入」にする

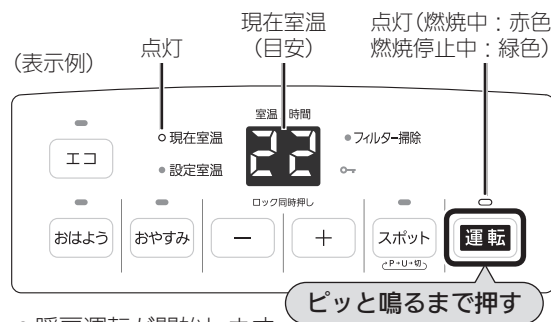

- 暖房運転が開始します。

■ 現在室温の目安

表示	L	1 ~ 30	H
現在室温 (目安)	0℃以下	1℃~30℃	31℃以上

2. -+スイッチで室温を設定する

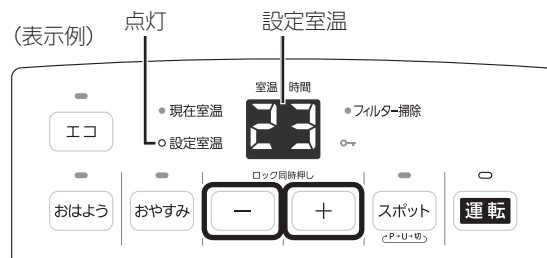

- 設定した室温は記憶します。
- 操作後、約10秒たつと現在室温(目安)の表示に戻ります。

■ 設定室温の範囲

表示	L	12 ~ 26	H
設定室温	10℃	12℃~26℃	最大能力で連続燃焼

お知らせ

- 初めてお使いになると、表示部に「11」「12」が点滅する場合があります。
運転スイッチを「切」「入」してみてください。
- しばらく使用しなかったあとや、ガスコードを外したあとはガスコード内に空気が入ってしまい、再使用時に着火した時に笛が鳴っているような音が鳴る場合や、火が消える場合があります。
このような場合、機器が一度だけ再点火の動作をするため、点火に時間がかかることがあります。

停止方法

運転スイッチを「切」にする

《 運転ランプ消灯、表示部消灯 》

- 「ピー」と鳴ります。
- 運転停止直後は、ファンが動いているので、電源プラグを抜かないでください。
機器内の温度を下げるためにファンを回して温風吹出し口より風を出します。(機器内に熱がこもると、変形や機器故障、やけどの原因になります)

お知らせ

- 停電したり電源プラグが抜けたりしても、設定した室温は記憶します。
- 機器に表示する現在室温と、実際の室温とは、必ずしも一致しません。
 - ・ 機器の裏側にある「温度センサー」で室温を測っているため、部屋全体の室温とは異なる場合があります。
 - ・ 運転停止後しばらくして再度運転した場合、燃焼開始後約3～4分間は、現在室温を高く表示する場合があります。
- 設定室温より現在室温が高くなるのは、部屋の構造や機器の設置場所、外気温などの影響を受けているためです。設定室温を下げて様子を見てください。それでもあたたまりすぎるときは、いったん暖房運転を停止するか、エコ運転(P13)をお使いください。

お問い合わせの多い内容(故障ではありません)

- **電源プラグを差し込むと、すぐに表示部に「00」が点滅し、運転しない**
運転中やおはようタイマー設定中に、電源プラグを抜きませんでしたか？(P25)
- **運転(燃焼)しない**
 - ・ 操作ロックをしていませんか？(P19)
 - ・ しばらく使用しなかったり、ガスコードを外したりしませんでしたか？
 - ・ 表示部に「11」「12」が点滅していませんか？(P25)
 - ・ 停止後、すぐに再運転しませんでしたか？
温風吹出し口の風が停止してから再度運転してみてください。
- **燃焼開始時に、「ピー」「ヒュー」「ポー」「キーン」と音がする**
しばらく使用しなかったあとや、ガスコードを外したあとに、ガスコードに空気が入る場合があります。その空気がガス通路部を通過するときに音がします。
- **運転停止後・燃焼開始後に、「カンカン」「チリチリ」「コツンコツン」と音がする**
機器内部の部品が熱によって、膨張・収縮するときの音です。
- **停止してもすぐにファンが止まらない**
機器内部を冷やしてから自動的に止まります。
- **勝手に運転が停止する**
表示部に「01」が点滅していませんか？(P25)
自動消火機能がはたらくと、自動的に運転が停止します。(P14)

上記以外の故障や異常を感じたときは、修理を依頼する前に、まず「故障・異常かな？と思ったら」(P23～26)をご覧ください。

スポット暖房運転をする

- スポット暖房運転を設定すると、室温に関係なく暖房能力(8段階選択)を固定して運転します。お客さまの足元や周辺だけをあたためたいときに便利な機能です。

手順

運転中に、スポットスイッチを「入」にする

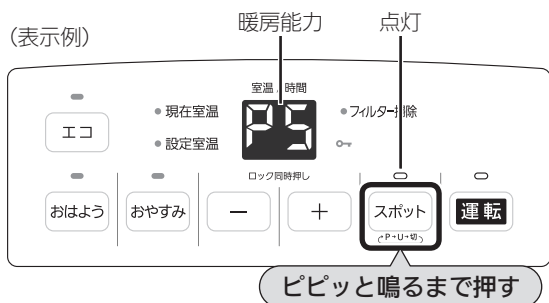

- 運転スイッチ「切」にしても、スポット暖房運転の設定は記憶します。

あたためる範囲を変えたいとき

スポットスイッチで「P」または「U」を選択する

お客さまの足元や周辺だけをあたためたいときは、「P」に設定してください。

より遠くまであたためたいときは「U」に設定してください。

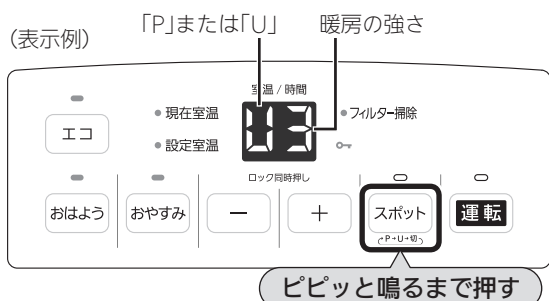

- スポットスイッチを押すごとに、「P」→「U」→「スポット暖房切」が切り替わります。

暖房の強さを变えたいとき

－＋スイッチで変更する

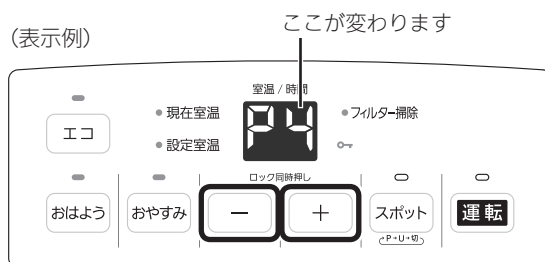

- －＋スイッチを押すごとに、下記のように変わります。
 - ・あたためる範囲が「P」の場合
P1 ↔ P2 ↔ P3 ↔ P4 ↔ P5 ↔ P1...
 - ・あたためる範囲が「U」の場合
U1 ↔ U2 ↔ U3 ↔ U1...
- 設定した暖房の強さは記憶します。

暖房能力の目安

- あたためる範囲が「P」の場合

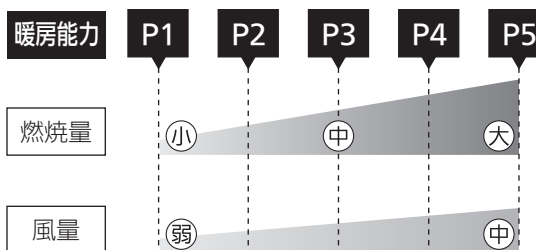

- あたためる範囲が「U」の場合

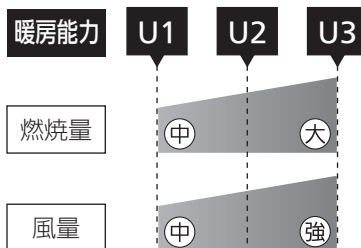

解除方法

スポットスイッチを、現在室温が表示されるまで数回押す

《スポットランプ消灯》

- スポットスイッチを押すごとに「ピピッと」鳴ります。
- 通常の暖房運転に戻ります。(スポット暖房運転開始前の設定室温を記憶しています)

エコ運転をする

- 下記の運転の状態のときに、スポット暖房運転をしようとした場合

運転の状態	動作
エコ運転中	エコ運転が解除されます。(スポット暖房運転をやめると再開します)
おはよう・おやすみタイマーによる運転中	スポット暖房運転は受け付けません。(「ピーピー」とブザーが鳴ってお知らせします)

- スポット暖房運転中に、下記のスイッチを押した場合や電源プラグを抜いた場合

スイッチ	動作
おはようスイッチ	運転が停止し、おはようタイマーが設定されます。設定時間がたつと、スポット暖房運転は解除され、通常の暖房運転の設定室温で運転を開始します。
おやすみスイッチ	おやすみタイマーが設定されます。スポット暖房運転は解除され、通常の暖房運転の設定室温で運転します。設定時間がたつと、運転を停止します。
エコスイッチ	エコスイッチは受け付けません。(「ピーピー」とブザーが鳴ってお知らせします)
運転スイッチ	運転を停止し、再運転した場合にはスポット暖房運転を開始します。
電源プラグを抜く	スポット暖房運転中に運転を停止し、電源プラグ抜き差し後に再運転した場合には通常の暖房運転で開始します。

- エコ運転は、お部屋が設定室温まであたたまると、自動的に温度を抑えたり、燃焼を停止したりして、効率よく暖房する機能です。

手順

運転中に、エコスイッチを「入」にする

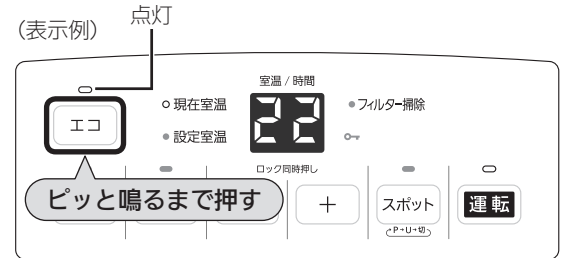

- エコ運転が開始します。
- 運転スイッチ「切」にしても、エコスイッチ「入」の状態を記憶します。
- エコ運転により、燃焼が停止しているときは
 - ・運転ランプが緑色に変わります。
 - ・室温を確認するため、ファンが動きます。(温風吹出し口から風が出ます)
- スポット暖房運転中は、エコ運転ができません。(エコスイッチを押すと、「ピーピー」と鳴ってお知らせします)

解除方法

運転中に、エコスイッチを「切」にする

《 エコランプ消灯 》

- 「ピー」と鳴ります。

(つづく)

自動消火機能について

「エコ運転」のしくみ

エコ運転中に設定室温になると、30分ごとに1℃ずつ、2回にわたって設定室温を下げます。
(設定室温表示は変わりません)

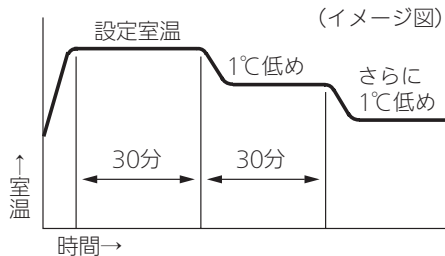

- 通常運転では、連続燃焼(燃焼能力を大きくしたり小さくしたりします)して室温調整しますが、エコ運転では、現在室温が設定室温以上になると燃焼と停止をくりかえして室温調整します。
- 燃焼と停止の間隔は、現在室温によって変化します。
- 現在室温が下がってきて設定室温になりしばらくすると、連続燃焼で室温調整します。
- エコ運転で設定室温になったあとは、換気や人の出入りで室温が下がっても、通常運転より控えめの燃焼能力で室温調整するため、運転音が抑えられます。(パワーセーブ機能)
- 現在室温が下がってきて設定室温になったときの、連続燃焼に切り替わるタイミングは、使用環境により異なります。
- 部屋の大きさや使用環境によっては、エコ運転中でも設定室温より現在室温が高くなる場合があります。

- 自動消火機能とは、一定の時間、暖房運転(P10)・スポット暖房運転(P12)・エコ運転(P13)をすると、自動的に運転を停止する機能です。(停止時、運転ランプ(赤色)と「01」表示が点滅してお知らせします) 運転停止までの時間は、お好みで変更できます。

自動消火後の処置

運転ランプと「01」表示の点滅を解除したいとき

運転スイッチを「切」にする

《 運転ランプ消灯、表示部消灯 》

引き続き運転したいとき

運転スイッチをいったん「切」にし、再度「入」にする

《 運転ランプ点灯、表示部点灯 》

運転停止までの時間を変更したいとき

手順

1. 運転停止中に、エコスイッチを約5秒間押す

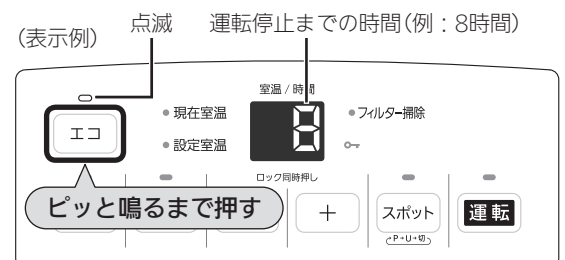

- おはようタイマー設定中に変更したい場合は、いったんおはようタイマーを解除してください。

お知らせ

- エコ運転中に暖房運転を停止しても、約2分30秒以内に運転スイッチを「入」にすれば、停止する前の抑えた設定室温で暖房運転を再開します。
- 停電したり電源プラグが抜けたりしても、エコ運転は解除されません。

おはようタイマーを設定する

2. ー＋スイッチで設定を変更する

(表示例)

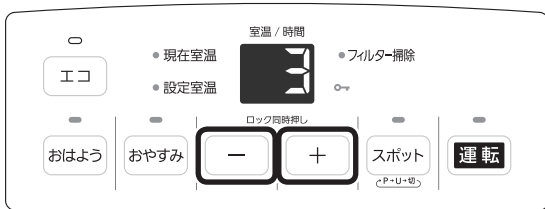

- 3,5,8時間で設定できます。
- スイッチ操作後約1分たつと、表示部が暗くなりますが、設定時間の変更は完了していません。必ず手順3をおこなってください。

3. エコスイッチを押す

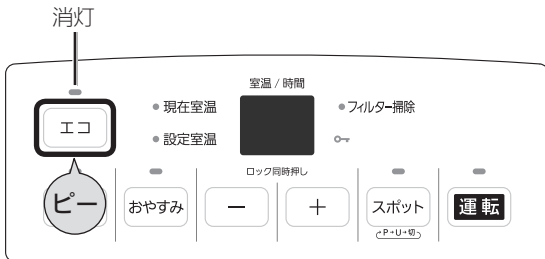

- エコスイッチを押さないと設定完了しません。
- 停電したり電源プラグが抜けたりしても、設定した時間は記憶します。

- おはようタイマーで設定した時間がたつと、自動で運転を開始し、1時間後に停止します。

準備

①ご希望の室温に設定しておく(P10)

- 最高26℃まで設定できます。(「H」に設定しても、おはようタイマー運転開始時に26℃設定に変わります)

②何時間後(何分後)に運転を開始したいか、計算しておく

例) 現在 午後10:30で、運転を開始したい時刻が午前6:00とすると、運転開始の時間は「7.5時間」後となります。

● 初めておはようタイマーを設定するとき

● おはようタイマーの運転開始時刻を変更したいとき

1. おはようスイッチを「入」にする

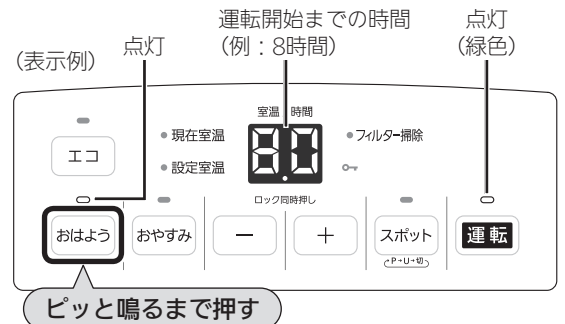

- 操作後、約10秒たつと表示部が少し暗くなります。

2. ー＋スイッチで、何時間後に運転開始するかを設定する

(表示例)

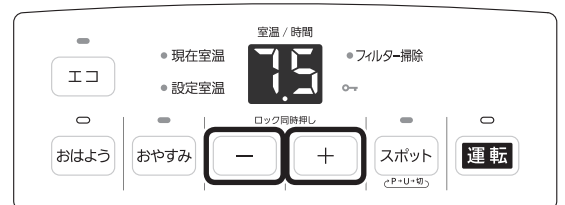

- 30分～10時間は0.5時間単位、10時間～24時間は1時間単位で設定できます。
- 操作後、約10秒たつと表示部が少し暗くなります。

■ 設定完了

- 30分～10時間は0.5時間単位、10時間～24時間は1時間単位で、残り時間を表示します。

(つづく)

- 運転スイッチを押すと、おはようタイマーは解除されます。

■ 設定時間がたつと、運転開始

《 燃烧が始まったら、運転ランプ(赤色)点灯、現在室温表示 点灯 》

- おはようタイマーによる運転時間は、1時間です。(変更できません)

■ 1時間後、運転停止

《 おはようランプ点滅、運転ランプ消灯、表示部消灯 》

- おはようランプの点滅を解除するには、運転スイッチを押してください。

以前におはようタイマーを設定したことがあり、前回と同じ時刻に運転を開始したいとき

おはようスイッチを「入」にする

《 おはようランプ点灯、運転ランプ(緑色)点灯、表示部点灯 》

- おはようスイッチを押すだけで、自動的に運転開始までの時間を計算して表示します。(右記「メモリータイマー機能とは」)
- 操作後、約10秒たつと表示部が少し暗くなります。
- 設定完了後の動きは、P15「初めておはようタイマーを設定するとき」/おはようタイマーの運転開始時刻を変更したいときと同じです。

解除方法

おはようスイッチを「切」にする

《 おはようランプ消灯、運転ランプ消灯、表示部消灯 》

- 「ピー」と鳴ります。
- 運転スイッチを押しても解除できます。

お知らせ

- 暖房運転中におはようスイッチを「入」にすると、運転が停止し、おはようタイマーが設定されます。
- スポット暖房運転中におはようスイッチを「入」にすると、運転が停止し、おはようタイマーが設定されます。設定時間がたつと、スポット暖房運転は解除され、通常の暖房運転の設定室温で運転を開始します。
- 停電したり電源プラグが抜けたりすると、設定した時間はリセットされます。
- おはようタイマー設定中に、停電したり電源プラグ

が抜けたりすると

- おはようタイマーは解除されます。
- 再通電したとき表示部に「00」が点滅します。(P25)

メモリータイマー機能とは

一度おはようタイマーで運転すると、次回からは「おはようスイッチ」を押すだけで、前回と同じ時刻に運転を開始する機能です。

- 初めておはようタイマーを使用するときは運転を開始するまでの時間を計算して設定する必要があります。(P15「初めておはようタイマーを設定するとき」)

いま夜の9時で、明日の朝7時に運転を開始する場合、設定時間は・・・10時間後ね。

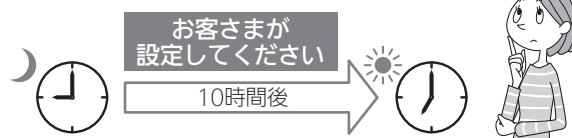

- 次からのおはようタイマーでは「おはようスイッチ」を押すだけで、前回と同じ「時刻」に運転を開始します。(左記「以前におはようタイマーを設定したことがあり、前回と同じ時刻に運転を開始したいとき」)

いつ「おはようスイッチ」を押しても、前回と同じ「時刻」に運転を開始するんだ!

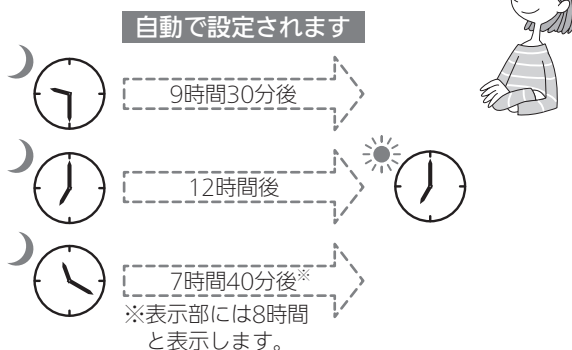

おはようタイマーの開始時刻は、P15「おはようタイマーの運転開始時刻を変更したいとき」の手順で変更できます。

おやすみタイマーを設定する

- おやすみタイマーで設定した時間がたつと、自動で運転を停止します。

手順

1. 運転中に、おやすみスイッチを「入」にする

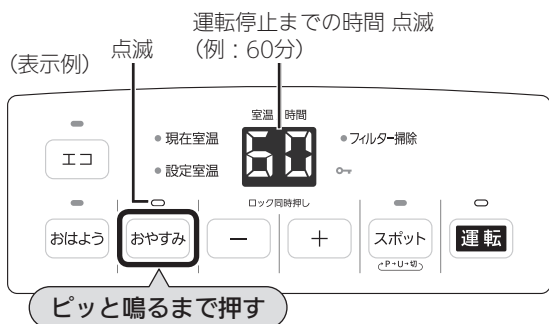

- 運転停止中におやすみタイマーを設定すると、運転を開始します。
- 運転停止までの時間を変更する場合は、手順2をおこなってください。
時間を変更しない場合は、再度おやすみスイッチを押すか、約10秒そのままにすると、設定が完了します。
- 設定が完了すると、現在室温表示に戻り、おやすみランプが点灯に変わります。

2. 運転停止までの時間を変更する場合は、－＋スイッチで変更する

(表示例)

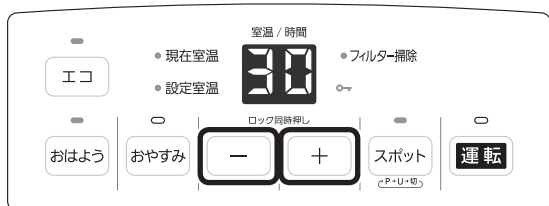

- 10分～60分の間で、10分単位で設定できます。
- おやすみランプの点滅中におやすみスイッチを押すか、約10秒そのままにすると、設定が完了します。
- 設定した時間は記憶します。

■ 設定完了

《 おやすみランプ点灯、現在室温表示 点灯 》



■ 設定時間がたつと、運転停止

《 おやすみランプ消灯、運転ランプ消灯、表示部消灯 》

解除方法

おやすみスイッチを「切」にする

《 おやすみランプ消灯、運転ランプ消灯、表示部消灯 》

- 「ピー」と鳴ります。
- 運転が停止します。
- 運転スイッチを押しても解除できません。

お知らせ

- スポット暖房運転中におやすみスイッチを押すと、スポット暖房運転が解除され、通常の暖房運転の設定室温で運転します。
- 停電したり電源プラグが抜けたりしても、設定した時間は記憶します。
- おやすみタイマー設定中に、停電したり電源プラグが抜けたりすると
 - ・ おやすみタイマーは解除されます。
 - ・ 再通電したとき表示部に「00」が点滅します。(P25)

タイマーの組み合わせについて

おはようタイマーの設定中でも、
おやすみタイマーで運転することができます

※時間は例です。

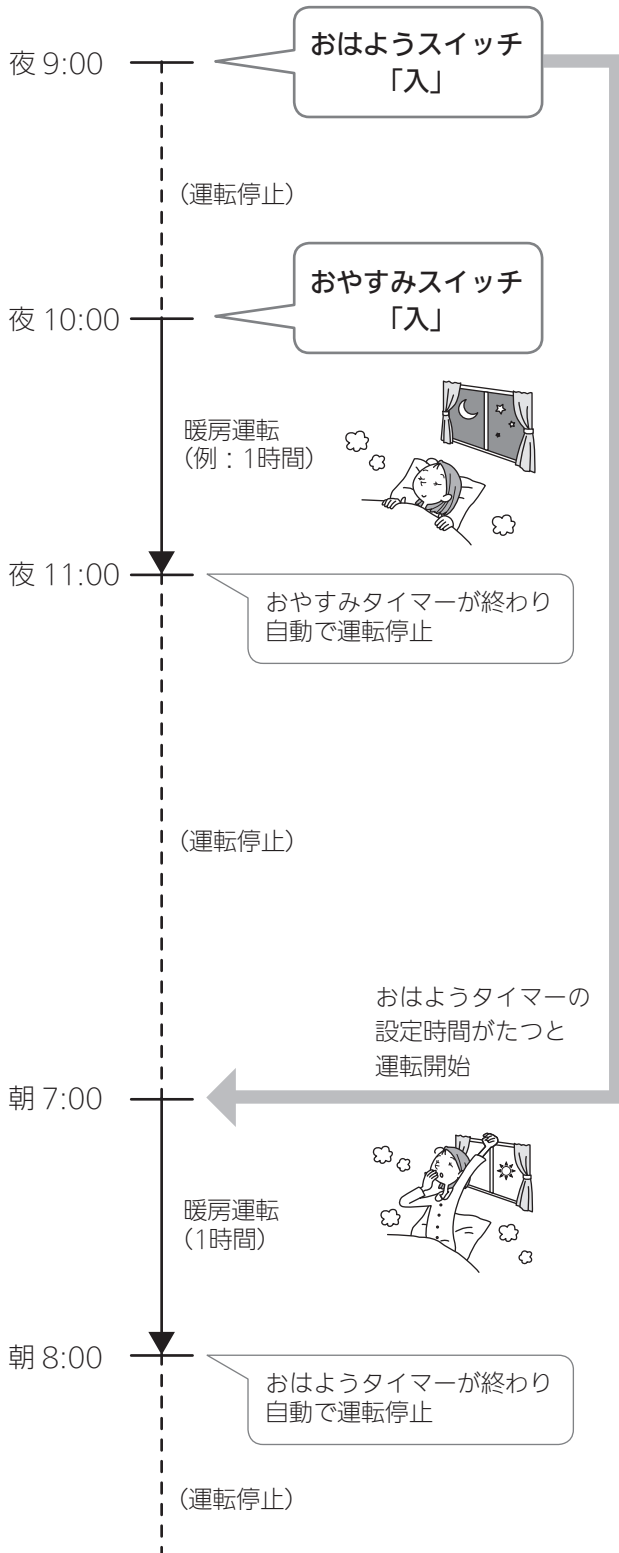

おやすみタイマーで運転中でも、
おはようタイマーを設定することができます

※時間は例です。

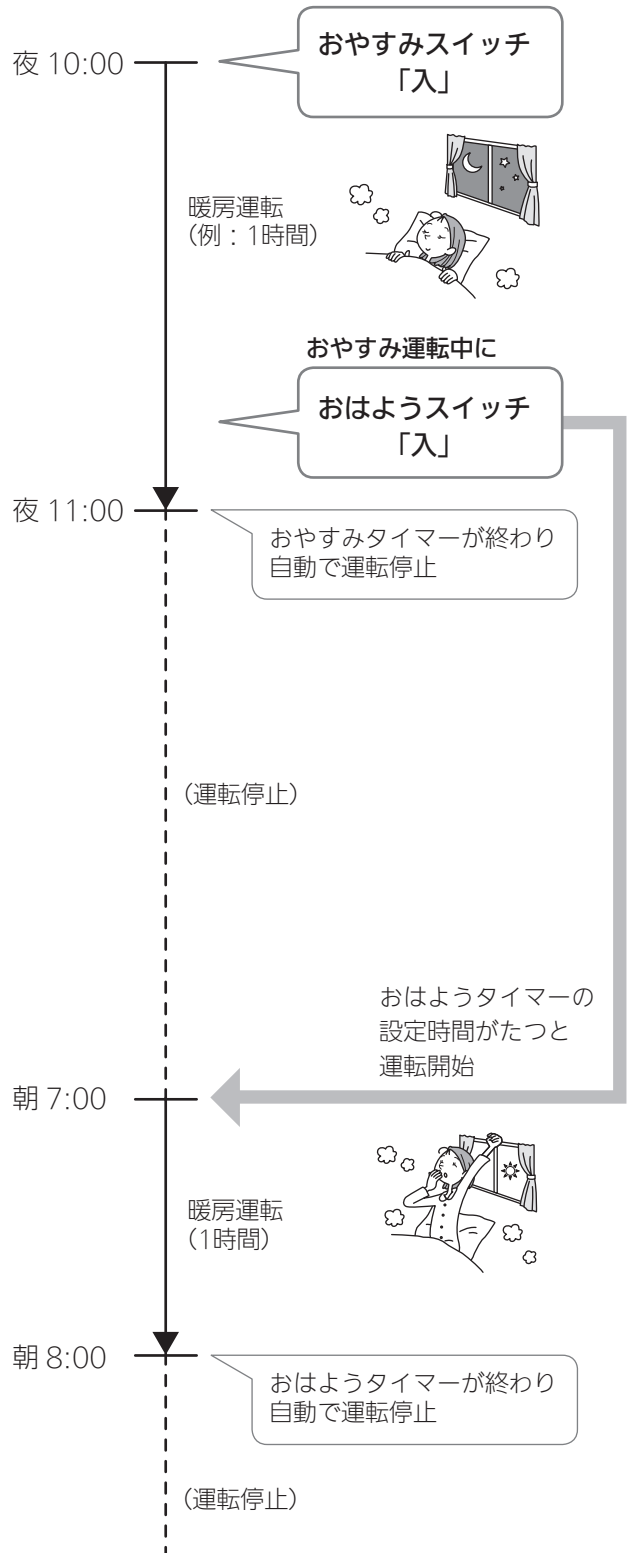

操作ロックをする

- お子さまのいたずらや、誤作動の防止に。

手順

－＋スイッチを同時に約1秒間押す

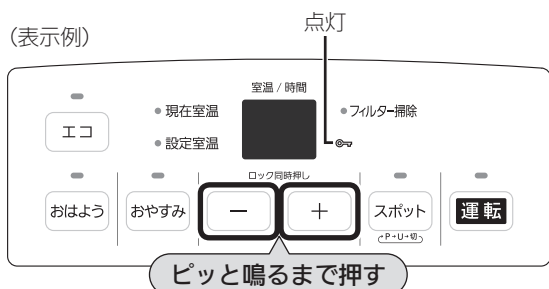

- 運転スイッチの「入」「切」に関係なく、設定できます。
- 操作ロック中は、操作ロック解除・運転スイッチ「切」以外の操作はできません。

解除方法

－＋スイッチを同時に約1秒間押す

《 ロック表示消灯 》

- 「ピー」と鳴ります。

お知らせ

- 停電したり電源プラグが抜けたりすると、操作ロックは解除されます。

ブザー音の有無を切り替える

- スイッチ操作時に鳴るブザー音の有無を切り替えることができます。

準備

- ① 運転スイッチを「切」にする
- ② ファンが止まってから（温風吹き出し口から風が出ていない状態）、電源プラグを抜く

手順

1. おはようスイッチを押しながら、電源プラグを電源コンセントに差し込む

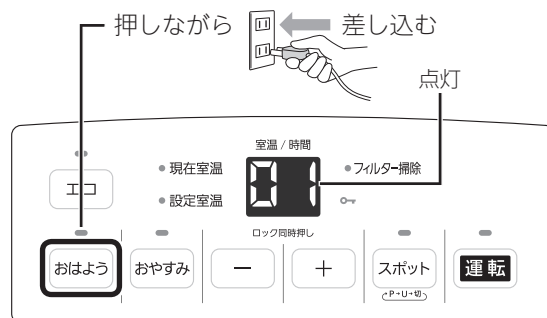

2. －＋スイッチで設定を変更する

(表示例)

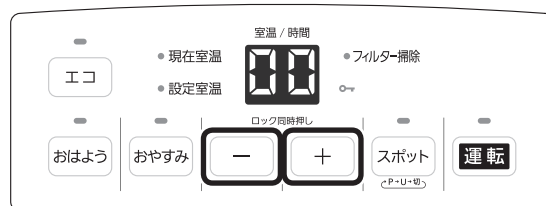

設定	内容
00	ブザー音なし
01	ブザー音あり

3. 電源プラグをいったん抜き、再度差し込む

日常の点検・お手入れ

点検(使用するたびに)

必ず運転スイッチを「切」にし、ファンが止まってから(温風吹出し口から風が出ていない状態)、電源プラグを抜いてください。

機器や温風吹出し口の周囲に燃えやすい物を置いていないか?

燃えやすい物を機器から離す。

温風吹出し口にホコリがたまっていないか?

温風吹出し口のホコリを掃除機などで取り除く。

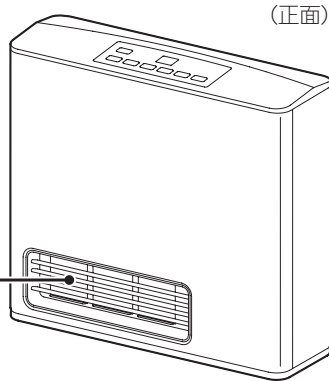

(正面)

(例: NC-24FSG)

エアフィルターにホコリがたまっていないか?

エアフィルターを掃除する。(P21)

エアフィルターは、正しく取り付けられているか?

エアフィルターを正しく取り付ける。(P21)

ガスコードの先は、ガス栓および機器に、正しく差し込んでいるか?

ガスコードを正しく差し込む。(P9)

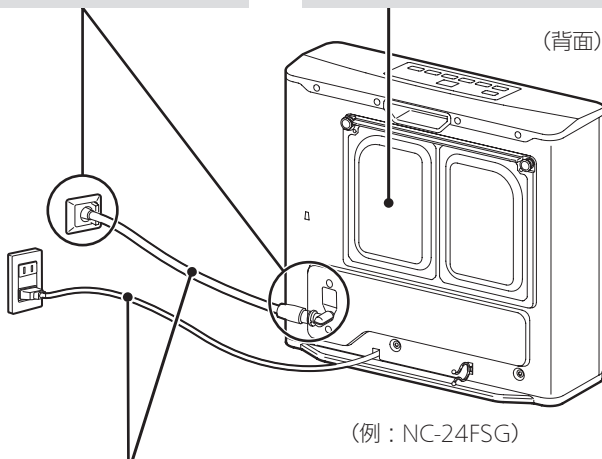

(背面)

(例: NC-24FSG)

ガスコード・電源コードはいたんでいないか?
(ガスコードは約7年を目安に交換が必要です)

いたんでいる場合は、

ガスコード: 買い替える。

電源コード: 販売店または、当社事業所に連絡する。

お手入れ(1か月に1回以上)

- お手入れ時は、ケガ防止のため、手袋を着用してください。
- 必ず運転スイッチを「切」にし、ファンが止まってから(温風吹出し口から風が出ていない状態)、電源プラグを抜いてください。

お願い

本体やエアフィルターをお手入れする際は、酸やアルカリ性の洗剤、ベンジン、シンナーなどの有機溶剤を使用しない

変色したり、部品が変形・破損する原因になります。

エアフィルター(背面)

→P21

本体

やわらかい布をぬるま湯でぬらし、よく絞ってからふく。

(正面)

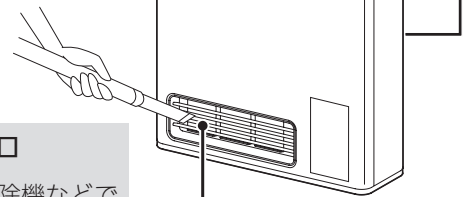

(例: NC-24FSG)

温風吹出し口

ホコリを掃除機などで取り除く。

エアフィルター(背面)

1. エアフィルターを取り外す

①つまみを手前に引っ張り、上部を外す

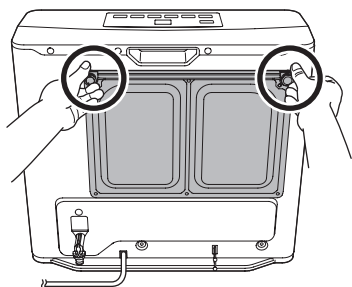

(例: NC-24FSG)

②エアフィルターをななめ手前に倒してから上に持ち上げ、ツメを外す

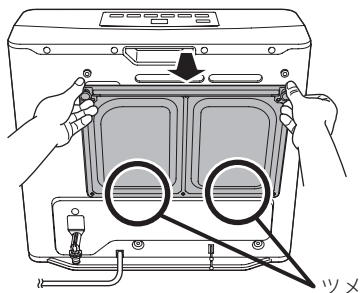

2. エアフィルターを掃除する

- 掃除機などでホコリを吸い取る。
- 油によるホコリの付着がひどい場合は、中性洗剤で洗い、水気を切って十分に乾かす。

掃除中につまみが押し込まれた場合は引っ張っておく。

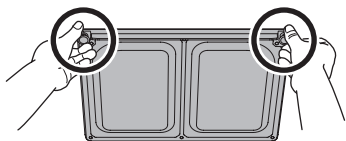

3. エアフィルターを取り付ける

①エアフィルターのツメを穴に差し込み、元どおり取り付ける

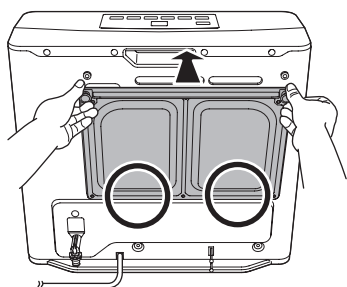

②つまみを「カチッ」と音がするまでしっかり押し込む

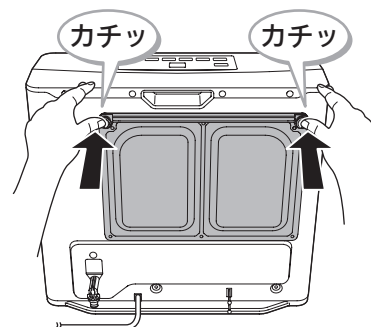

③フィルターのまわりにすき間が空いていないことを確認する(空いていると、ゴミやホコリが入る原因になります)

こんなときは

停電したとき

- 運転中に停電した場合、ファンが止まって内部に熱がこもり、機器が熱くなることがあるため、機器には触れないでください。
- 再通電時に、表示部に「00」「14」「72」が点滅している場合があります。P25～26に従って処置をしてください。

運転中に、フィルター掃除ランプ(赤色)が点滅したとき



- こんなときに点滅します。
 - ・ エアフィルターや温風吹出し口が障害物でふさがれている。
→ 運転スイッチを「切」にし、障害物を取り除いたあと、運転スイッチを「入」にしてください。
 - ・ エアフィルターや温風吹出し口がゴミやホコリで詰まっている。
→ 運転スイッチを「切」にし、P20～21の方法で掃除したあと、運転スイッチを「入」にしてください。
- ※ エアフィルターや温風吹出し口を掃除してもランプが消灯しないときは、機器内部にゴミやホコリが詰まっている場合があるため、販売店または、当社事業所に連絡してください。
- フィルター掃除ランプの点滅中は、最大暖房能力をおよそ半分以下に絞って運転します。

長期間使用しないとき

1. 運転スイッチを「切」にする
2. ファンが止まって(温風吹出し口から風が出ていない状態)、機器が十分に冷えてから、電源プラグを抜く
3. ガス栓に開閉つまみのあるものはガス栓を閉める

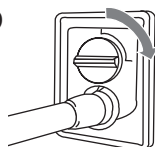

4. ガスコードを外し、ガスコードと機器のガス接続口にキャップをする

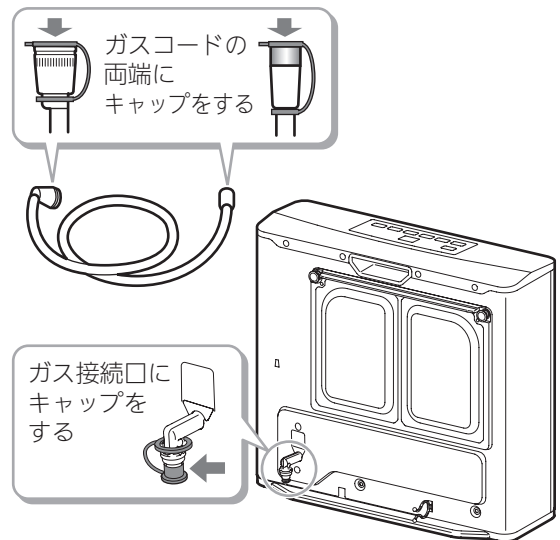

(例: NC-24FSG)

5. 温風吹出し口やエアフィルターを掃除する(P20～21)
6. 電源コードを束ねて、電源コードクリップにはさむ(P7)
 - 電源コードをガス接続口に巻きつけないでください。
7. お買い上げになったときの箱に正しく入れ、直射日光の当たる場所や高温になる場所を避けて、保管する

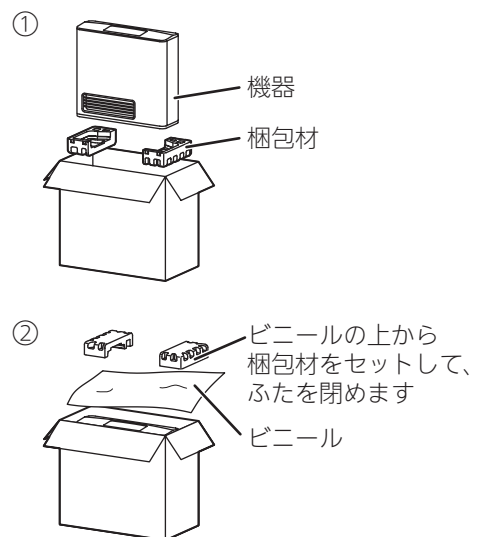

故障・異常かな？と思ったら

- 故障や異常を感じたときは、修理を依頼する前に、まずP23～26を調べてみてください。異常ではない場合や、お客さま自身で対処できる場合があります。それでも直らなかった場合や、ご不明な場合は、お客さま自身で修理なさらずに、販売店または、当社事業所に連絡してください。

においや音がする場合

ガスくさいとき

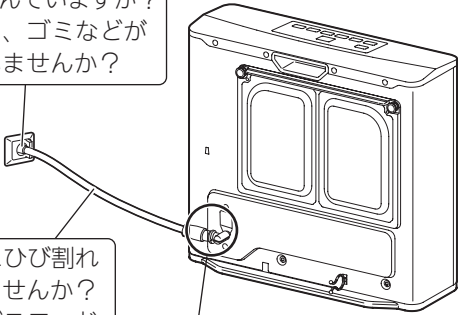

●確実に差し込んでいますか？
●傷がついたり、ゴミなどがはさまっていませんか？

●ガスコードにひび割れや穴がありませんか？
●当社指定のガスコードを使っていますか？

●確実に差し込んでいますか？
●ガス接続口に傷がありませんか？
(傷があれば、販売店または、当社事業所に連絡してください)
●ガスコードの先端に傷がついたり、ガスコードとガスコード接続口の間にゴミなどがはさまっていませんか？

(例:NC-24FSG)

異臭がするとき

- 物が焼けたようなにおいなら
機器内部にホコリが詰まっているかもしれません。販売店または、当社事業所に機器内部の掃除を依頼してください。
- リフォーム後や新築の場合は、建材からのにおいも
部屋の壁紙や床材から出ている化学物質のにおいの可能性があります。また、フローリングのワックスがけをしたあとは、ワックスがあたためられてにおいがあります。しばらく使用すると、自然とおわなくなります。(機器の異常ではありません)

- ヘアースプレーや消臭スプレーなどを使われましたか？
機器の近くで、ヘアースプレーや消臭スプレーなどを使用しないでください。(P4～6)
- 初めて使うときは、におうことがあります
機器に付着していた油が焦げて、においや煙が出ることがあります。しばらく使用すると、自然とおわなくなります。(機器の異常ではありません)

異音がするとき (このような音は異常ではありませんので、ご安心ください)

- 燃焼開始時に、笛が鳴っているような「ピー」「ヒュー」「ポー」「キーン」
しばらく使用しなかったあとや、ガスコードを外したあとに、ガスコードに空気が入る場合があります。その空気がガス通路を通過するときの音です。
- 暖房運転開始時や運転中に、「コツン」
ガス通路を開閉するための弁の作動音です。
- 暖房運転開始時や運転中に、こんろの火が着くときのような「ポッ」
燃焼開始時に着火するときの音です。
- 暖房運転中に、弱いスプレー音のような「シャー」
ガスが通過するときの音です。
- 運転停止後・燃焼開始後に、金属がきしむような「カンカン」「チリチリ」「コツンコツン」
機器内部の部品が熱によって膨張・収縮するときの音です。
- 暖房運転中に、こんろの火が着く直前のような「パチパチ」
エコ運転中、燃焼が停止したのち、燃焼再開時に着火するときの音です。

(つづく)

必要なとき

困ったときは

においや音以外の場合

? 運転スイッチを押しても、表示部に何も表示しない

<こんなことが考えられます>

- 停電していませんか？
- ご家庭のヒューズやブレーカーが切れていませんか？
- 電源プラグがコンセントにしっかり差し込まれていますか？
- スイッチをピッと音がするまでしっかり押していますか？
- 操作ロックがかかっていませんか？(P19)

? 運転(燃焼)しない 運転ランプ(赤色)が点灯しない

<こんなことが考えられます>

- ガス栓が全開になっていますか？
- ガスコードが折れたり、曲がったりしていませんか？
- しばらく使用しなかったり、ガスコードを外したりしましたか？
- マイコンメーターが作動していませんか？
作動している場合は、当社事業所に連絡してください。
- 運転停止後にすぐ再運転しましたか？
温風吹出し口の風が停止してから、再度運転してみてください。

? 途中で停止する

<こんなことが考えられます>

- 機器の周辺に十分な距離が設けられていますか？(P4)
- エアフィルターにホコリやゴミが詰まっていますか？(P21)
- おはようタイマー(P15)やおやすみタイマー(P17)を設定していませんか？
- 表示部に「01」が点滅していませんか？(P25)
自動消火機能がはたらくと、自動的に運転が停止します。(P14)
- 表示部に2桁の数字が点滅していませんか？(P25～26)

? あたたまらない、あたたまりにくい

<こんなことが考えられます>

- 設定室温が低くないですか？(P10)
- 窓や戸が開いていませんか？
- エアフィルターにホコリやゴミが詰まっていますか？(P21)
- 部屋の広さと機器の暖房能力が合っていますか？(P28「能力表」)
- スポット暖房運転になっていませんか？
部分的な暖房のため、部屋全体はあたたまりにくいです。(P12)

? あたたまりすぎる

<こんなことが考えられます>

- 部屋の構造や機器の設置場所、外気温などによっては、設定室温以上になることがあります。
運転を停止したり、設定室温を下げたり、エコ運転(P13)をしてみてください。
- 温度センサー(P7)に、すぎ間風や冷たい空気が常に当たっていませんか？
- エコ運転(P13)を解除していませんか？
- スポット暖房運転(P12)になっていませんか？
機器に近づきすぎていたり、暖房能力が高すぎたりすると暑く感じられます。

? 停止しても、温風吹出し口から風が出ている

<こんなことが考えられます>

- 機器内の温度を下げるためにファンを回して風を出しています。(しばらくすると自動的に止まります)
※ファンが止まるまでは、電源プラグを抜かないでください。

? 運転ランプが緑色や赤色にたびたび変化する

<こんなことが考えられます>

- エコ運転(P13)をしていませんか？
エコ運転中は、効率よく暖房するために燃焼(赤色)と停止(緑色)をくりかえします。

? エコ運転中、燃焼が停止しているのに温風吹出し口から風が出る

<こんなことが考えられます>

- 機器内の異常過熱を防止したり、室温を確認したりするために、ファンを回しています。

? フィルター掃除をしてもフィルター掃除ランプが消えない

<こんなことが考えられます>

- 機器内部にホコリが詰まっているかもしれません。
販売店または、当社事業所に連絡してください。

? 操作部表面のビニールが破れてきた、はがれてきた、浮き上がって空気が入っている

<こんなことが考えられます>

- 表面のビニールは保護フィルムです。はがさずに使用した場合は、よく触れる部分などが破れてきたり、はがれてきたりしますが、故障ではありません。
(保護フィルムをはがしてご使用ください)

表示部の数字と運転ランプ(赤色)が点滅している場合(故障表示)

- 安全装置がはたらいて機器が停止したら、故障表示と運転ランプ(赤色)が点滅し、ブザーでお知らせします。
- 故障表示中に運転スイッチを押すと、故障表示は消えます。

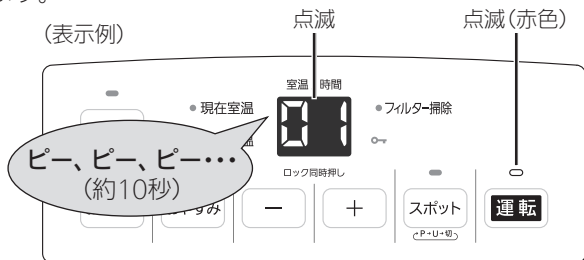

お客さまで対処できるもの

故障表示 00 停電時安全装置がはたらきました
暖房運転中に停電などで電源が遮断した場合、ガスを止め、運転を停止します。

原因: 暖房運転中・おはようタイマー設定中に、電源プラグが抜けた。(または停電した)

処置: ①ファンが止まって内部に熱がこもり、機器が熱くなることがあるため、充分冷えるまで待つ。(機器に触れないよう注意する)

②運転スイッチを「切」「入」して、故障表示が出ないことを確認する。

故障表示 01 自動消火機能がはたらきました
消し忘れ防止のため、暖房運転開始後、設定時間がたつと、自動的に停止します。

原因: 設定時間まで連続で暖房運転した。

処置: 運転スイッチを「切」「入」して、故障表示が出ないことを確認する。

故障表示 03 転倒時ガス遮断装置がはたらきました
暖房運転中に機器が転倒した場合、ガスを止め、運転を停止します。

原因: 運転中・設定中に機器を移動させた。機器が転倒した。

処置: 機器を正しい状態に設置したあと、運転スイッチを「切」「入」して、故障表示が出ないことを確認する。

故障表示 11 立消え安全装置がはたらきました
点火時にバーナーへ着火しなかった場合、ガスを止め、運転を停止します。

原因: つまみのあるガス栓が全開になっていない。

処置: ①ガス栓を全開にする。
②運転スイッチを「切」「入」して、故障表示が出ないことを確認する。

原因: ガスコードの脱着により、ガスコード内に空気が入った。

処置: ①ガスコードが確実に接続されていることを確認する。
②運転スイッチを「切」「入」して、故障表示が出ないことを確認する。

原因: ガス種が合っていない。

処置: 適合するガス種を銘板(P4)で確認する。

故障表示 12 立消え安全装置がはたらきました
バーナーの炎が消えた場合、ガスを止め、運転を停止します。

不完全燃焼防止装置がはたらきました
不完全燃焼をする前に、ガスを止め、運転を停止します。

原因: つまみのあるガス栓が全開になっていない。

処置: ①ガス栓を全開にする。
②運転スイッチを「切」「入」して、故障表示が出ないことを確認する。

原因: 強い風が吹いて、炎が消えた。

処置: ①風の影響を受けないようにする。
②運転スイッチを「切」「入」して、故障表示が出ないことを確認する。

原因: エアフィルターがホコリなどで詰まっている。

処置: ①エアフィルターの掃除をする。(P21)
②運転スイッチを「切」「入」して、故障表示が出ないことを確認する。

原因: 閉めきった部屋で長時間暖房運転したため、空気中の酸素が減少した。(不完全燃焼をするおそれがあります)

処置: 部屋の換気を充分におこなう。

(つづく)

困ったときは

故障表示
14

過熱防止装置がはたらきました
機器内の温度が異常に高くなった場合、ガスを止め、運転を停止します。(フィルター掃除ランプも点滅します)

原因：エアフィルターがホコリなどで詰まっている。

処置：①エアフィルターの掃除をする。(P21)
②運転スイッチを「切」「入」して、故障表示が出ないことを確認する。

原因：温風吹出し口に障害物がある。

処置：①障害物を取り除く。
②運転スイッチを「切」「入」して、故障表示が出ないことを確認する。

原因：運転停止後、ファンが動いている(温風吹出し口より風が出ている)間に電源プラグを抜き差しし、再度運転スイッチを「入」にした。

処置：運転スイッチを「切」「入」して、故障表示が出ないことを確認する。
※運転停止直後は、機器内の温度を下げるためファンを回しています。ファンが止まるまでは、電源プラグを抜かないでください。

故障表示
16

過熱防止装置がはたらきました
機器内の温度が異常に高くなった場合、ガスを止め、運転を停止します。

原因：約40℃以上の室内の空気を吸い込み、この状態が約10分以上続いた。

処置：①室温が下がるまで待つ。
②運転スイッチを「切」「入」して、故障表示が出ないことを確認する。

故障表示
70

スイッチ回路安全装置がはたらきました
運転スイッチ回路・おはようスイッチ回路・おやすみスイッチ回路に異常が起きた場合、ガスを止め、運転を停止します。

原因：運転スイッチ・おはようスイッチ・おやすみスイッチのいずれかのスイッチを約10秒以上押し続けた。

処置：運転スイッチを「切」「入」して、故障表示が出ないことを確認する。

故障表示
72

過熱防止装置がはたらきました
機器内の温度が異常に高くなった場合、ガスを止め、運転を停止します。

原因：運転停止後、ファンが動いている(温風吹出し口より風が出ている)間に電源プラグを抜き差しし、再度運転スイッチを「入」にした。

処置：運転スイッチを「切」「入」して、故障表示が出ないことを確認する。
※運転停止直後は、機器内の温度を下げるためファンを回しています。ファンが止まるまでは、電源プラグを抜かないでください。

以下の場合、販売店または、東邦ガス修理受付ダイヤルに連絡してください
(機器故障の可能性あります)

故障表示
62

ファン回転検出装置がはたらきました
ファンが動かない場合、ガスを止め、運転を停止します。

故障表示
71

過熱防止装置がはたらきました
機器内の温度が異常に高くなった場合、ガスを止め、運転を停止します。

表示なし

過電流保護装置がはたらきました
過電流が流れた場合、ガスを止め、運転を停止します。
※表示部やランプは消灯します。ブザーでのお知らせもありません。

- P25～26「お客さまで対処できるもの」以外の表示が出る時
- P25～26「お客さまで対処できるもの」の処置をしてもなお表示がくりかえし出るとき
- その他、わからないとき

アフターサービス

点検・修理を依頼される前に

- P23～26の「故障・異常かな?と思ったら」の項を見てもう一度ご確認ください。
- 確認のうえそれでも不具合がある場合、あるいはご不明な場合は、ご自分で修理なさらないで、販売店または、東邦ガス修理受付ダイヤルにご連絡ください。アフターサービスをお申しつけの際は、次のことをお知らせください。
 - (1) 品名・ガスの種類
 - (2) 型式(銘板表示のもの)
 - (3) 故障または異常の内容(できるだけ詳しく)
 - (4) ご住所・ご氏名・電話番号・道順

ガス機器修理のお申し込みは

東邦ガス 修理受付ダイヤル
 オナオシコール 0570-070456
● IP電話・海外からご利用のお客さまは052-889-2828へおかけください。 ● 24時間365日訪問予約を承ります。 ● 東邦ガスの都市ガスをお使いいただいているお客さまの家庭用ガス機器について、19時までにご連絡をいただければ、当日21時までのご訪問も可能です。

転居される場合

- ガスには都市ガス(13A,12A他)およびLPガスの区分があります。ガスの種類が異なる地域へ転居される場合には、部品の交換や調整が必要となりますので、転居先のガスの種類を確認のうえ、転居先のもよりのガス会社にご相談ください。この場合、調整・改造に要する費用は保証期間内でも有料修理となります。

保証について

- 取扱説明書の裏表紙が保証書になっています。当社は保証書に記載してあるように、機器の販売後、機器に故障がある場合、一定期間と一定条件のもとに、無料修理に応ずることを約束致します。(詳細は保証書をご覧ください)
保証書を紛失されますと無料修理期間であっても修理費をいただく場合がありますので大切に保存してください。

補修用性能部品の保有期間について

- 無料修理期間経過後の修理については、販売店または、東邦ガス修理受付ダイヤルにご相談ください。修理によって性能の維持できる場合は有料修理いたします。

なお、当社は販売店からの注文により補修用性能部品を販売店に供給いたします。

補修用性能部品の保有期間は製造打切り後6年です。但し、保有期間経過後であっても補修用性能部品の在庫がある場合は、有料修理いたします。

※性能部品とは、その製品の機能を維持するために必要な部品です。

連絡先

- 別添のお問い合わせ先一覧を参照してください。

点検・取り替えについて

- 本製品は、設計上の標準使用期間※を10年と算定しておりますので、製造年から10年前後をめぐに、点検または取り替えをおすすめいたします。(製造年月の確認のしかたは、本体背面の銘板(P4)をご覧ください)設計上の標準使用期間を過ぎてそのまま使用を続けると、劣化により思わぬ事故につながるおそれがあります。

※設計上の標準使用期間とは、標準的な使用条件の下で、適切な取り扱いで使用し、適切な維持管理が行われた場合に、安全上支障なく使用することができる標準的な期間として設計上設定される期間になります。この年数の算出条件は一般社団法人日本ガス石油機器工業会が定めた自主基準を基にしています。「無料修理保証期間」とは異なりますのでご注意ください。(無料修理保証期間は保証書を参照願います)
使用条件によっては、設計上の標準使用期間より早く劣化が起きる可能性があります。

あんしん点検について(有料)

- 「あんしん点検」のお申し込み・問い合わせは、下記の連絡先へお願いします。

東邦ガス(株)特定保守製品点検センター

0120-872-909(フリーダイヤル)

受付時間 午前9時～午後5時 <平日>

- 点検料金について
点検費用はお客さまにご負担いただくこととなります。点検内容については上記フリーダイヤルにご確認ください。ホームページでは、点検料金に関するご案内をしております。また、点検の結果、修理・部品交換などが必要となった場合は、別途、費用が必要となります。下記のホームページに点検料金を掲載します。
https://www.tohogas.co.jp/announcement-home/1187706_1365.html

主な仕様

- 本仕様は改良のためお知らせせずに変更することがあります。

仕様表

品名	NC-24FSG	NC-58FSE
型式	GFH-2406S	GFH-5803S
外形寸法 (mm)	幅410×奥行128(脚部148)×高さ374	幅520×奥行175(脚部180)×高さ448
質量 (kg)	5.4	8.7
消費電力(50/60Hz) (W)	13/13	17/17
待機時消費電力	運転スイッチ「切」時(コンセント差し込み時) : 0.7/0.7	
接続電	ガス	ガスコード(小口径迅速継手)
	源	AC100V 50/60Hz (電源コード長さ2m)
燃焼方式	ブンゼン燃焼式	
給排気方式	開放式	
放熱方式	強制対流式	
点火方式	高圧連続放電点火式	
安全装置	停電時安全装置、転倒時ガス遮断装置、立消え安全装置、不完全燃焼防止装置、過熱防止装置、ファン回転検出装置、スイッチ回路安全装置、過電流保護装置、自動消火機能	

能力表

(NC-24FSGの場合)

使用ガス	ガス消費量[強(定格)~弱] (kW)	暖房の目安	
		木造家屋	コンクリート造家屋
都市ガス 13A	2.44~0.52	7畳まで	9畳まで

(NC-58FSEの場合)

使用ガス	ガス消費量[強(定格)~弱] (kW)	暖房の目安	
		木造家屋	コンクリート造家屋
都市ガス 13A	5.81~1.05	15畳まで	21畳まで

初期設定一覧

項目	初期設定
暖房の設定室温	22℃
おはようタイマーによる 運転開始までの時間	8時間
おやすみタイマーによる 運転停止までの時間	60分
自動消火機能で運転が 停止するまでの時間	8時間
ブザー音	あり
スポット暖房の設定能力	P5/U3

外形寸法図

(単位：mm)

(NC-24FSG)

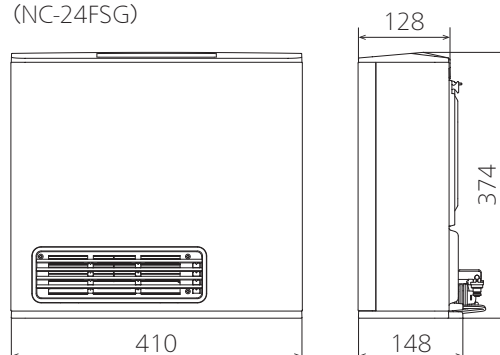

(NC-58FSE)

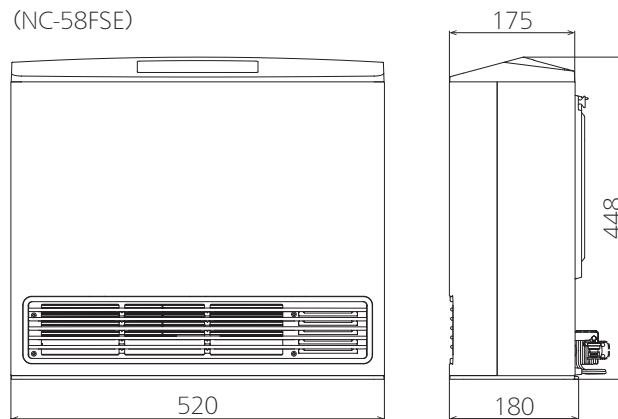

memo

memo

保証書

品名	NC-24FSG NC-58FSE
----	----------------------

このたびは、当社製品をお買い上げいただきまして、まことにありがとうございます。
この保証書は、東邦ガス供給区域内において、都市ガスにてご使用になる場合に、本書記載内容で無料修理をお約束するものです。万一故障いたしましたときは、本書をご提示の上、お買い上げの販売店または、東邦ガス修理受付ダイヤルに修理をご依頼ください。

記

- 保証期間は、お買い上げ日から1年間とし、本体を対象といたします。
なお、修理をご依頼いただいた時点で東邦ガス[※]と都市ガス使用契約があるお客さまの場合、保証期間は、お買い上げ日から3年間といたします。
[※]当社がガス小売事業者となるガス取次業者と都市ガス契約を締結されている場合も含む。
- 保証期間内でありましても次の場合には有料修理といたします。
 - 取扱説明書等の記載事項によらないでご使用した場合の故障および損傷。
 - 一般家庭用以外に使用された場合の故障および損傷。
 - 指定規格以外のガス、電気、または熱媒等をご使用したこと起因する故障および損傷。
 - お買い上げ後の取付場所の移動、落下等による故障および損傷。
 - 火災、凍結、塩害、地震、風水害、落雷、煤煙、降灰、酸性雨、腐食性等の有害ガス、ほこり、異常気象、異常電流・電圧・周波数・電磁波、犬・猫・ねずみ・鳥・くも昆虫等の動物の行為、その他天変地異または戦争、暴動等破壊行為による故障および損傷。
 - 器具を調整、改造された場合の故障および損傷。(ただし、当社都合の場合は除く。)
 - 建築躯体の変形等、当製品以外に起因する故障および損傷。
 - 音、振動、塗装の退色、メッキの軽微な傷、錆など設計仕様の範囲内の感覚的な現象の場合。
 - 本書のご提示がない場合。
 - 本書にお買い上げ日、販売店名・住所の記入捺印のない場合、あるいは字句を書き替えられた場合。
 - 消耗部品の取り替えおよび保守などの費用。
 - 電気のトラブル等に起因する故障および損傷。
 - 譲渡、転売、中古品(オークション購入等を含む)の場合。

お買い上げ日	年	月	日
--------	---	---	---

販売店名・住所	電話	()
---------	----	-----

保証履行者 **東邦ガス株式会社** 〒456-8511 名古屋市熱田区桜田町19番18号

保証責任者 **株式会社 J-リッ** 〒650-0033 神戸市中央区江戸町93番地

お客さまへ

- この保証書をお受け取りになる時にお買い上げ日、販売店名・住所が記入捺印してあることを確認してください。
- 本証書は再発行いたしませんので紛失されないよう大切に保管してください。
- 無料修理期間経過後の故障修理などにつきましては取扱説明書をご覧ください。
- この保証書によって、お客さまの法律上の権利を制限するものではありません。
- 無料修理やアフターサービス等について、ご不明の場合はお買い上げの販売店または、東邦ガス修理受付ダイヤルにお問い合わせください。

修理記録

年月日	修理内容	サービス員印