

取扱説明書

PBC4WNGN7-R(SVB)

PBC4WNGN7-L(SVB)

Si センサーコンロ

全口センサー搭載

ビルトインガスコンロ

器具名：PD-KN52WV-60G-3TR
PD-KN52WV-60G-3TL

PBC4WNGN7-R(SVB)
PBC4WNGN7-L(SVB)

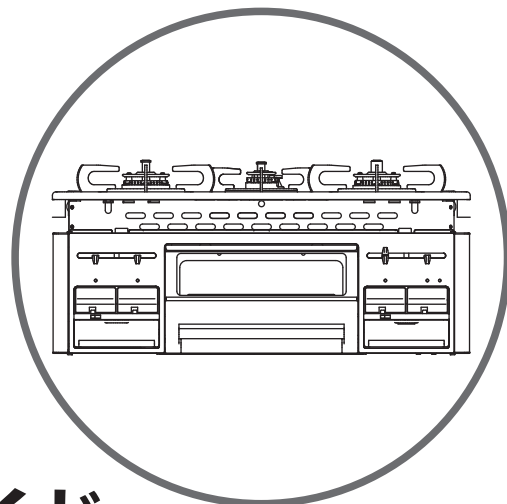

取扱説明書

保証書付 家庭用
ガス機器防火性能評定品

このたびはビルトインガスコンロをお求めいただきまして、ありがとうございます。

- 正しく安全にお使いいただくために、ご使用前にこの「取扱説明書」を必ず最初から順番にお読みいただき、よく理解してくださるようお願いいたします。また、この「取扱説明書」をいつでもすぐに取り出せるところに大切に保管しておいてください。
- この「取扱説明書」に書かれている内容以外ではご使用にならないでください。
- 取扱説明書を紛失された場合はお近くの東邦ガス営業所までお問い合わせください。



もくじ

はじめに	各部のなまえ	1
	特長	3
	必ずお守りください	4
	設置について	11
使いかた	コンロの使いかた	
	コンロを使う前に	14
	コンロの使いかた	16
	揚げもの温度機能の使いかた	17
	炊飯機能の使いかた	18
	湯沸かし機能の使いかた	19
	コンロタイマーの使いかた	20
	カスタマイズ機能について	22
グリルの使いかた		
グリルを使う前に	27	
グリルの使いかた	28	
長持ちさせるには 上手に使うには	点検とお手入れ	30
	電池交換について	33
	故障かな?と思ったら	33
	安全装置について	35
アフターサービス 仕様	保管とアフターサービス	36
	仕様	37
	保証書	38

各部のなまえ

取扱説明書中の図は PBC4WNGN7-R(SVB)のご紹介となっております。

PBC4WNGN7-L(SVB)は、強火力バーナ、電池交換サイン、電池ケースが左、標準バーナ、操作部が右についています。

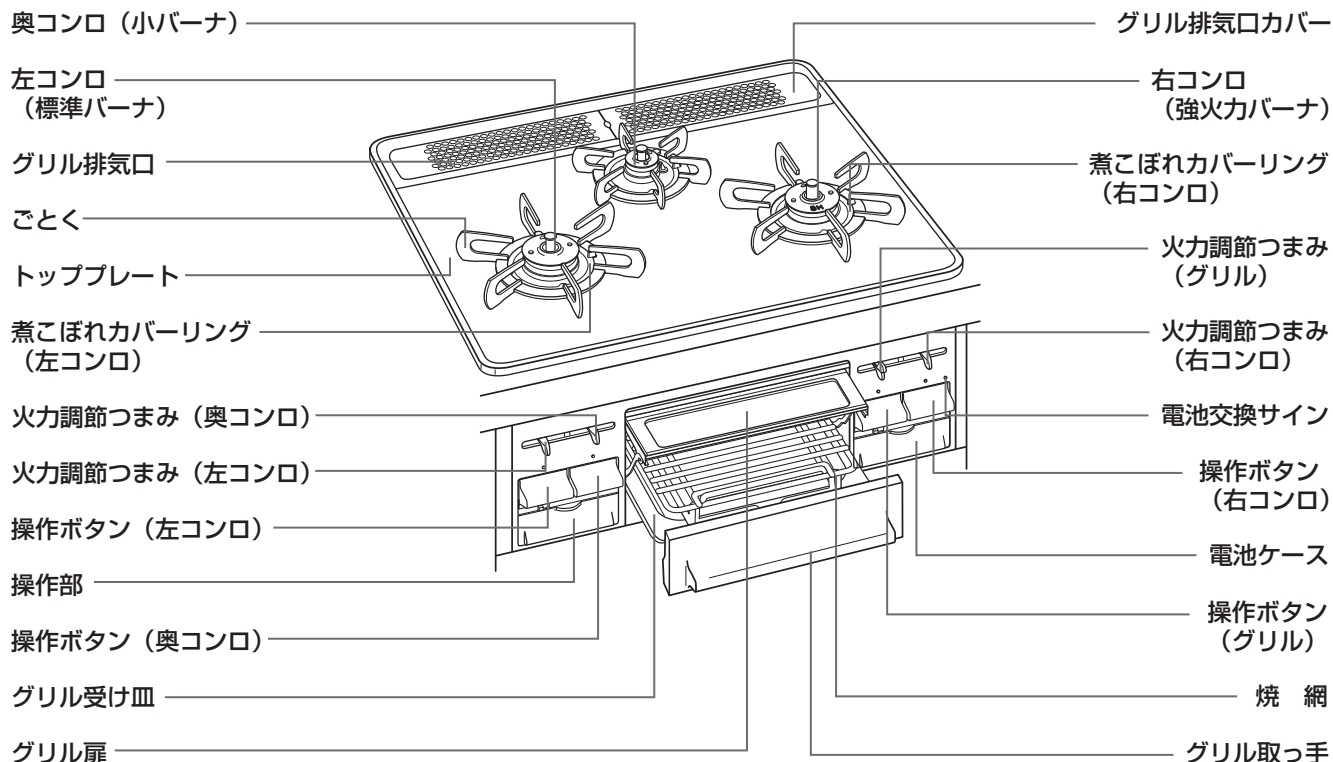

【操作部周辺の拡大図】

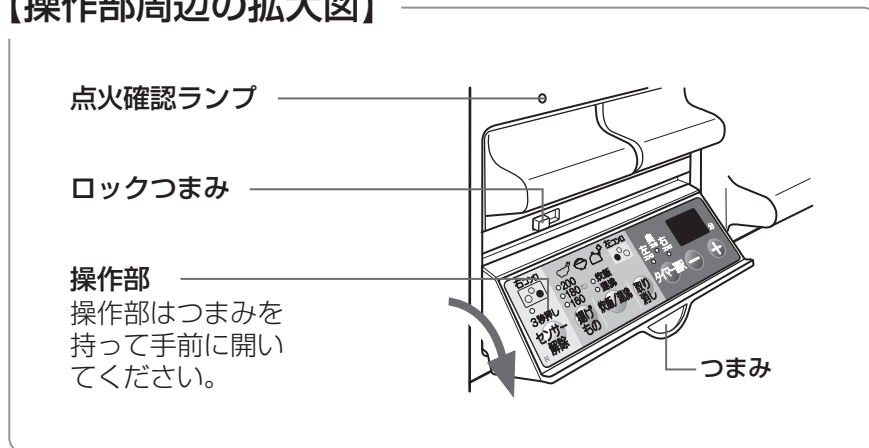

● 知っておいてね ●

*イラストは強火力バーナが右側、標準バーナが左側の器具になります。

*□は「センサー解除機能」が使用できるコンロの位置を示しています。

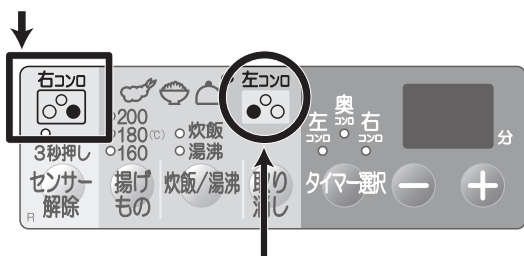

*○は「機能選択モード (揚げもの・炊飯・湯沸)」が使用できるコンロの位置を示しています。

【操作部】

*イラストは強火力バーナが右側、標準バーナが左側の器具になります。

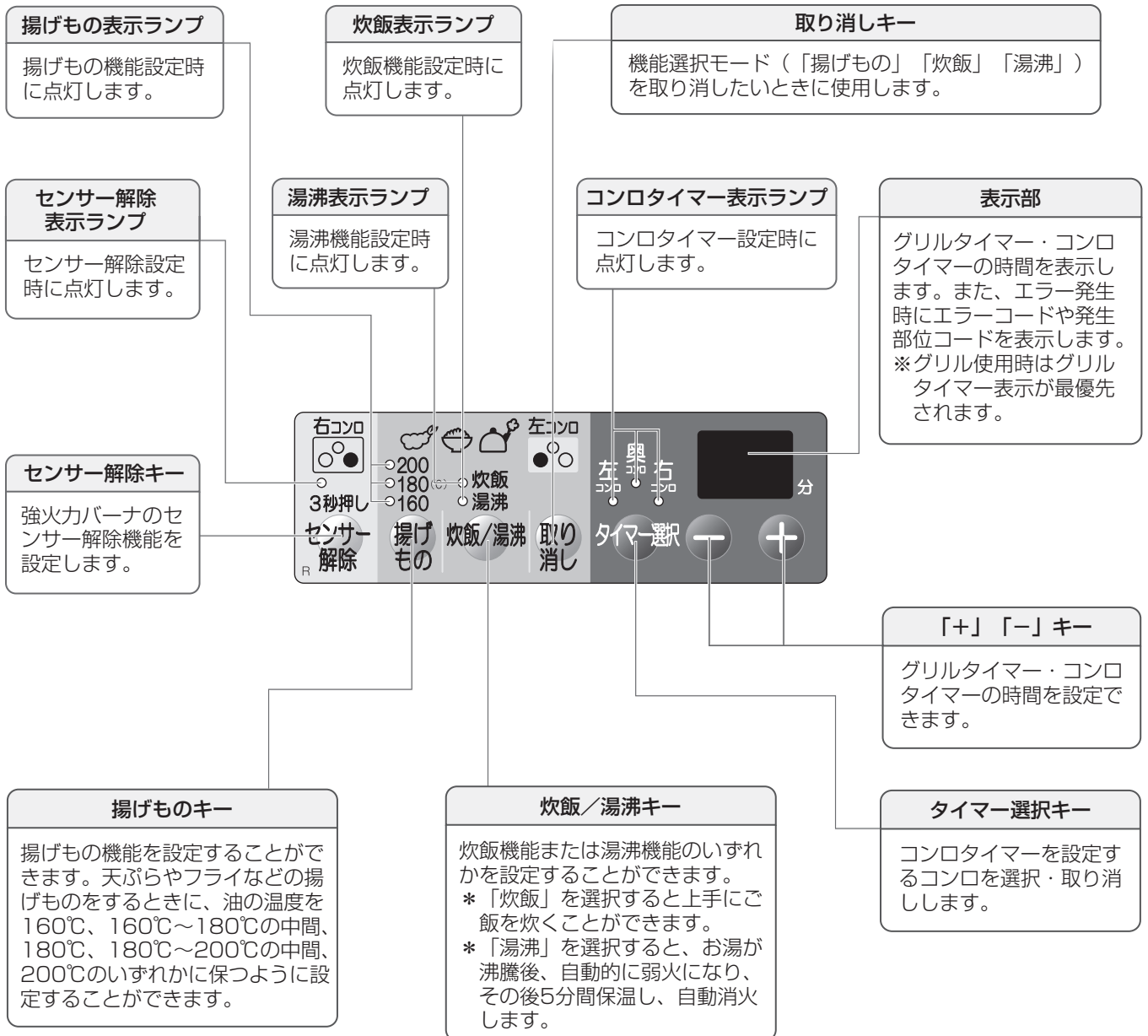

特長

コンロ部の主な特長

■省エネルギー高効率コンロバーナ

(すべてのコンロ)

従来のコンロに比べ、熱効率が大幅に向上していますのでガス代を節約できます。

■立消え安全装置 (すべてのコンロ)

風や煮こぼれなどで炎が消えたときに自動的にガスを止めます。

■消し忘れ消火機能 (すべてのコンロ)

万一の消し忘れのために、点火後、コンロは約120分で自動消火します。

カスタマイズ機能 (22ページ)

→自動消火するまでの時間を10分~90分の10分間隔に変更できます。

■焦げつき消火機能 (すべてのコンロ)

煮物などの調理時になべ底が焦げつきはじめると自動的にガスを止め消火します。(なべの材質、調理物の種類、火力によって焦げの程度は異なります。)

■コンロタイマー機能 (すべてのコンロ)

いずれか1ヶ所のコンロで1~99分まで設定できます。設定した時間が経過すると自動消火し、ブザーでお知らせします。

■調理油過熱防止機能 (すべてのコンロ)

調理油の過熱を防止するために、温度センサーが消火温度になると自動的にガスを止め消火します。

■異常過熱防止機能 (早切れ防止機能)

(標準バーナ・強火力バーナのみ)

炒めもの調理・焼きもの調理など比較的温度の高い調理や、なべのから焼きをしたときに、弱火⇄強火と火力を自動調節し、なべなどの異常過熱を防止します。この状態が30分以上続いた場合、または弱火状態でも温度センサーが更に高い温度になった場合は自動消火します。

カスタマイズ機能 (22ページ)

→高温での調理が続いた場合、約30分で自動消火する設定を約15分に変更できます。

■センサー解除機能 (強火力バーナのみ)

煎りもの料理など高温が必要な調理の場合には、センサー解除機能 (15ページ) を設定してください。

■揚げもの温度調節機能 (標準バーナのみ)

天ぷらなどの揚げもの調理をするときに、油の温度を5段階 (160~200℃) のいずれかに一定に保ちます。

■炊飯機能 (標準バーナのみ)

自動的に炊飯し、炊きあがり後に自動消火します。その後、むらしのために15分間表示ランプ「炊飯」が点滅します。

■湯沸かし機能 (標準バーナのみ)

沸騰後、自動的に弱火になり、その後5分間保温し、自動消火します。

カスタマイズ機能 (22ページ)

→5分間の保温をしないように変更できます。(自動的に湯沸かしし、沸騰後に自動消火します。)

グリル部の主な特長

■遠赤外線直火焼水なしグリル

グリル受け皿に水を入れずに使用できるので焼物がこんがり焼き上がります。さらに、グリル庫内の広い両面焼きグリルで、一度にたくさんのお魚を素早く焼き上げます。

■立消え安全装置

風などで炎が消えたときに自動的にガスを止めます。

■フレームトラップ【グリル排気口遮炎装置】

万一グリル庫内で炎が上がっても、フレームトラップがグリル排気口より炎があふれ出すのを抑制し、火災を未然に防ぎます。

■消し忘れ消火機能

万一の消し忘れのために、グリルは最大約15分で自動消火します。

■グリルタイマー機能

設定した時間が経過するとグリルを自動消火し、ブザーでお知らせします。

■グリル過熱防止装置

グリル庫内の温度が異常に高くなった場合に自動消火します。



※操作ボタン戻し忘れのお知らせについて

湯沸かし機能、炊飯機能、コンロタイマー機能、グリルタイマー機能が作動し自動消火した場合や、安全装置が働き自動消火した場合は、操作ボタンを押して戻し消火操作をしてください。そのまま操作ボタンを戻し忘れると、1分毎に“ピー・ピー・ピー”と3回ブザーが鳴り、点火確認ランプを点滅させてその箇所をお知らせします。

安全に正しくお使いいただくために

必ずお守りください

製品を正しくお使いいただくためや、あなたや他の人々への危害や財産への損害を未然に防止するためにこの取扱説明書および製品への表示では、いろいろな絵表示をしています。その表示と意味は次のようになっています。内容をよく理解してから本文をお読みください。

 危険	この表示を無視して、誤った取扱いをすると、人が死亡、重傷を負う危険、または火災の危険が差し迫って生じることが想定される内容を示しています。
 警告	この表示を無視して、誤った取扱いをすると、人が死亡、重傷を負う可能性、または火災の可能性が想定される内容を示しています。
 注意	この表示を無視して、誤った取扱いをすると、人が傷害を負う可能性や物的損害のみの発生が想定される内容を示しています。

■絵表示について次のような意味があります。



危険

■ガス漏れ時使用厳禁

ガス漏れに気付いたときはガス事業者（供給業者）の処置が終わるまでの間、絶対に火を付けたり電気器具（換気扇その他）のスイッチの入・切や電源プラグの抜き差しおよび周辺で電話を使用しないでください。炎や火花で引火し、爆発事故を起こすことがあります。

- ①すぐに使用をやめ、ガス栓を閉める。
- ②窓や戸を開け、ガスを外へ出す。
- ③お近くの東邦ガスまで連絡する。

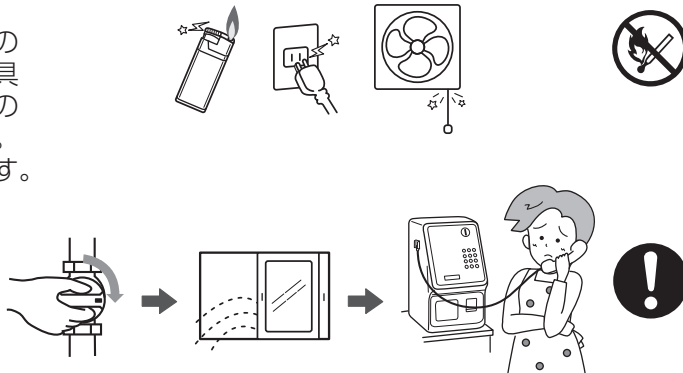

警告

■機器の銘板に表示してあるガス種（ガスグループ）の適合を確認する

表示のガス種が一致しないと不完全燃焼による一酸化炭素中毒になったり、爆発着火でやけどをしたり、機器が故障する場合があります。特に転居した場合は必ずガス種が一致しているか確認してください。

*おわかりにならない場合または合っていない場合はお買い上げの販売店かお近くの東邦ガス営業所までご連絡ください。

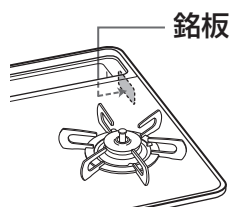

銘板は機器内部の右側面に貼り付けてあります。グリル排気口カバーを取り外してご確認ください。

型式名	都市ガス用
ガスグループ	ガス消費量
製造年・月・製造番号	製造事業者名

■絶対に改造・分解は行わない

改造・分解は一酸化炭素中毒やガス漏れなどの思わぬ事故や故障、火災の原因になります。

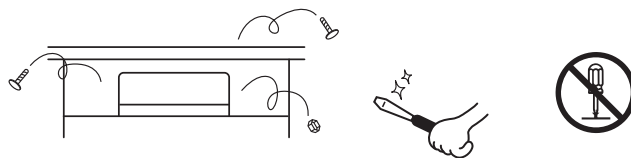

必ずお守りください

警告

■ねじ接続

この機器の接続は配管技能者が行うため、お買い上げの販売店に依頼してください。

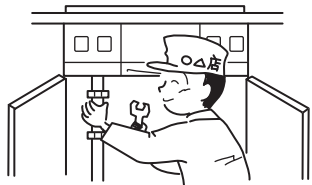

■火をつけたまま機器から絶対に離れない、就寝、外出をしない

料理中のものが焦げたり燃えたりして火災の原因になります。とくに天ぷら、揚げものをしているときは注意してください。グリルを消し忘れると調理中のものに火がつくことがありますので注意してください。



■機器の上や周囲には可燃物や引火物を置かない、近づけない

ペットボトル、調理油などは火災の原因になります。また、スプレー缶やカセットコンロ用ボンベなどは、熱でスプレー缶内の圧力が上がりスプレー缶が爆発するおそれがあります。

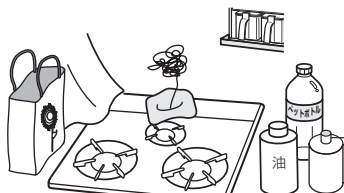

■機器の周囲では引火のおそれのあるものを使用しない

スプレー、ガソリン、ベンジンなどは、引火して火災のおそれがあります。



■異常時・緊急時の処置

- ①点火しない場合または、使用中に異常な燃焼、臭気、異常音を感じた場合、使用中で消火した場合、地震、火災など緊急の場合はただちに使用を中止し、ガス栓を閉じる。
- ②「故障かな?と思ったら」に従い処置する。
- ③上記の処置をしても直らない場合は使用を中止しお買い上げの販売店かお近くの当社まで連絡する。

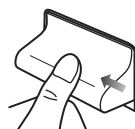

①消火

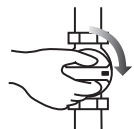

②ガス栓を閉じる



■グリル庫内に食品屑やふきんがないようにする。またグリル扉にはさんだまま使用しない

使用中に燃えることがあります。使用前に庫内を点検してください。

*取り除く際はケガをしないように注意してください。

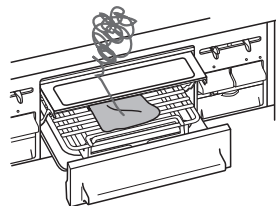

■脂の出る料理には、焼網の上や下にアルミはくを敷かない

アルミはくの上に脂がたまり、発火する原因になります。

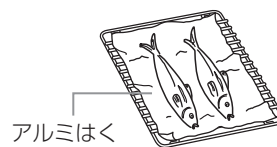

アルミはく



■コンロを覆うような大きな鉄板類やなべは使わない

不完全燃焼や機器の異常過熱、ごとのくの変形、トッププレートの損傷の原因になります。

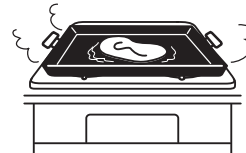

⚠警告

■点火操作、消火操作をしたときは必ず炎を確認する

就寝、外出時は機器のガス栓も閉じてください。



■トッププレートに衝撃を加えない トッププレートの上にのらない

ガラストッププレートの場合、トッププレートのガラスが破損し、異常過熱や火災の原因になります。ガラスが破損した場合は、程度の大小に関係なくすぐに修理を依頼してください。

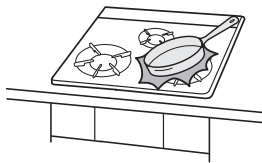

■グリル受け皿には何も入れない

思わぬ事故の原因になります。

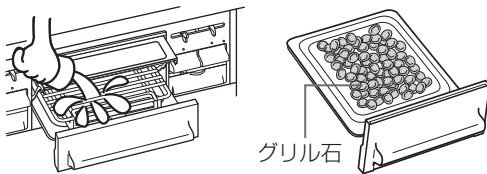

■当社の純正部品を使用する

補修用性能部品および補助具は当社の純正部品以外は使わないでください。それ以外のものを使用した場合の機器の故障、事故については、当社では責任を負いかねます。



■市販の補助具を使用しない

市販の補助具（省エネ性をうたった補助具、市販のアルミはく製する受け皿、焼網など）を使用しないでください。一酸化炭素中毒や、異常燃焼、点火不良のおそれがあります。また、トッププレートやごとの変色・変形の原因にもなります。

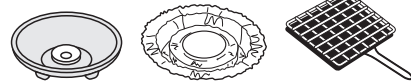

■グリルを使用後および連続使用の場合はグリル受け皿にたまった脂を取り除く

たまった脂に火がついて火災のおそれがあります。

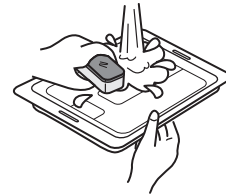

⚠注意

■ガス事故防止（換気に注意）

閉めきった部屋で長時間使用しないで、使用中は窓を開けるか換気扇を回してください。一酸化炭素中毒の原因になります。また、ストーブなど他の燃焼機器を長時間使用している部屋でお使いの場合は、点火しにくかったり、正常に燃焼しない場合があります。

*自然排気式給湯器および風呂釜を同時に使用する場合は、換気扇を回さず窓などを開けて換気してください。換気扇を回すと自然排気式給湯器および風呂釜の排気ガスが屋内に流れ込むおそれがあります。



換気必要

■調理以外の用途には使わない

過熱・異常燃焼による機器焼損や火災の原因になります。

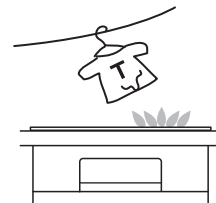

■グリル使用時は魚を焼きすぎない

魚に火がつき機器焼損の原因になります。

■万一、グリル使用中に調理物や脂に火がついたときは、操作ボタンを押して消火状態にし、火が完全に消えるまでグリルを引き出さない

炎があふれ出して、火災ややけどをするおそれがあります。

※消火後、点検を依頼してください。



必ずお守りください

⚠️ 注意

■ ごとくをはずして使用しない

なべなどを直接コンロにおいて使用しないでください。不完全燃焼や機器焼損のおそれがあります。



■ グリル使用中はグリル扉を開けたままにしない

あふれた熱気により、トッププレートやつまみ・ボタン等が過熱されやけどや変色・変形の原因になります。

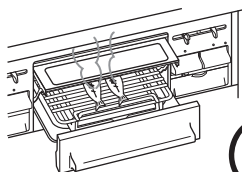

■ 熱くなったグリル扉に水をかけない

ガラスが割れてケガをするおそれがあります。

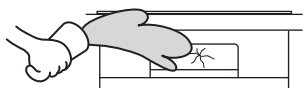

■ 使用中や使用直後は操作部以外は触らない

機器本体とその周辺および調理道具が熱くなるため、やけどをするおそれがあります。
*特に小さなお子さまがいる家庭では注意してください。



■ 排気口に注意

グリル使用中はグリル排気口に手や顔を近づけたりなべの取っ手等を向けたりしないでください。高温の排気熱が出ているため、やけどや取っ手が破損をするおそれがあります。

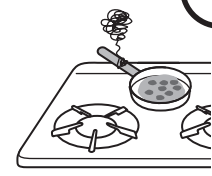

■ この機器の点火装置以外の方法では点火しない

やけどをするおそれがあります。

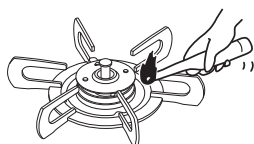

■ グリル受け皿を持ち運びする際は、中の脂がこぼれないように注意する

使用中、使用直後は脂が高温になっているためやけどをするおそれがあります。

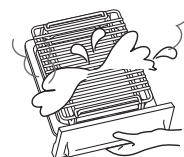

■ グリル受け皿を勢いよく出し入れしない

ゆっくり出し入れしてください。使用中、使用直後に勢いよく引き出すと脂が高温になっているためやけどをするおそれがあります。

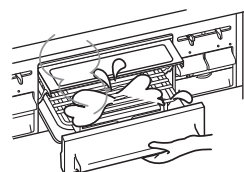

■ コンロの奥へ手をのぼすときは、バーナによるやけどや衣服への引火に注意する

■ 点火操作時や使用中は、バーナ付近に触れたり、顔を近づけたりしない

衣服に炎が移ったり、熱や炎でやけどをするおそれがあります。



■ やかん、なべなどの大きさに合わせて火力を調節する

火力が強すぎると、やけどのおそれやなべなどの取っ手が破損する原因になります。



■ グリル使用中、使用直後にグリル扉を開けた状態でコンロ操作をしない

熱くなったグリル扉に手が触れてやけどをするおそれがあります。

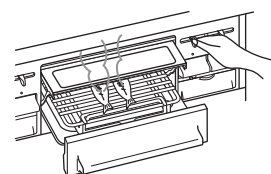

■ ごとくに安定してのるなべを使用する

底がすべりやすいなべ、径の小さいなべなど不安定ななべは使用しないでください。傾いてやけどのおそれがあります。



⚠️ 注意

■ グリル使用中、使用直後にグリル取っ手 上面部(特に金属部)に触れない

高温のためやけど
をするおそれがあ
ります。

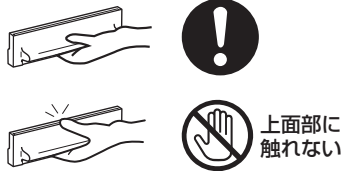

■ 点火操作をしても点火しない場合は操作 ボタンを戻して、周囲のガスがなくなっ てから再度点火操作をする

すぐに点火操作をすると周囲のガスに
点火して、衣服に燃え移ったり、やけ
どをするおそれがあります。



■ 水平で安定したところに設置する

機器が傾いていると、調理中の鍋などが滑り落ち
て、やけどやけがをするおそれがあります。また
事故や故障の原因になります。



■ 窓から吹き込む風や冷暖房機器の風、扇 風機の風などを機器にあてない

機器焼損や作動不良の原因になります。



■ 幼児や小さな子供に触らせない

思わぬ事故の原因になります。

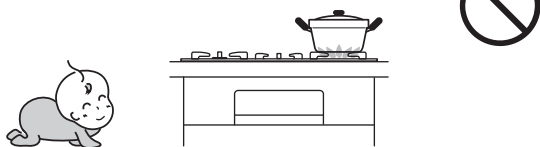

■ グリル庫内や本体内部をお手入れする際は 各部品の突起物等に注意する

力強く当たった場合、手をけがするこ
とがあります。



■ バーナキャップを水洗いしたときは水気を 十分ふき取る

水滴がバーナに落ちて目づまりし、点火不良にな
ることがあります。



■ 点検・お手入れの際は必ず手袋をして行う

手袋をしないでお手入れすると機器の突起
物などでけがをすることがあります。

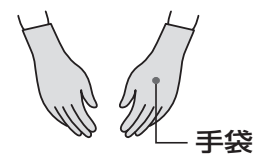

■ みそ汁などを温めなおすときは火力を弱 めにして、よくかき混ぜながら温める

強火で急に温め直すとなべ底に沈んだみそが突然
噴き上がり(突沸現象)、みそ汁などが飛び散っ
たり、なべがはね上がってひっくり
返ることがあります。特に、だし入
り豆みそ(赤みそなど)に注意して
ください。



【突沸現象について】

突沸現象とは、突然に沸騰する現象です。水、牛
乳、豆乳、酒、みそ汁、コーヒーなどの液体を温
めるときに、ささいなきっかけ(容器をゆする、
塩、砂糖などを入れる)で生じます。直火でこれ
らを温めるときにも起きることがあります。
この現象が調理中に起きると、なべがはねあが
ったり、高温の液体が飛び散るため、やけどやケガ
をするおそれがあります。これらの予防法として
次の点にご注意ください。

- カレー、ミートソースなどのとろみのある料理
やみそ汁などの汁物の温めは弱火でかき混ぜな
がら加熱する。(強火で急に加熱しない。)
- 熱々の汁物に塩、砂糖などの調味料を入れる場
合は、少しさましてから行う。
- 鍋の大きさにあった火力で加熱する。

必ずお守りください

おねがい

- この製品は家庭用ですので業務用のような使用をすると機器の寿命が著しく短くなります。この場合の修理は保証期間内でも有料となります。
- 使用中もときどき正常に燃焼していることを確認してください。
- 燃焼中、ガス栓を操作しての消火はしないでください。
- 初めて使うときやしばらく使わなかったときなど点火しにくい場合があります。配管内に空気が入っているためです。繰り返し点火操作してください。
- 機器を取り替えた場合、旧機器は専門の業者に処理を依頼してください。もし、お客様で旧機器の処理をする場合、乾電池を使用している機器は、乾電池を取り外してから正規の処理を行ってください。

温度センサーを正しく作動させるために必ずお守りください

この製品は全てのコンロに温度センサーがついています。

温度センサー

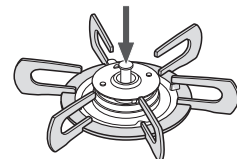

警告

■耐熱ガラス容器、土なべなど、熱が伝わりにくいもので揚げもの調理はしない

調理油過熱防止機能が働かず、発火することがあります。



■揚げもの調理には200ml以上の油を入れる

調理油の量が200ml未満の場合、温度センサーが働かず発火することがあります。

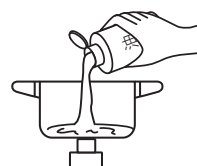

200ml以上の油を入れる

■温度センサーの上面となべ底の中心が密着していないときは、使用しない

そのまま使用すると温度センサーが働かず調理油が発火することがあります。

なべ底と温度センサーの間には隙間や異物がないようにしてください。また、安定性の悪いなべは使用しないでください。なべの重さは調理物を含め300g以上が必要です。

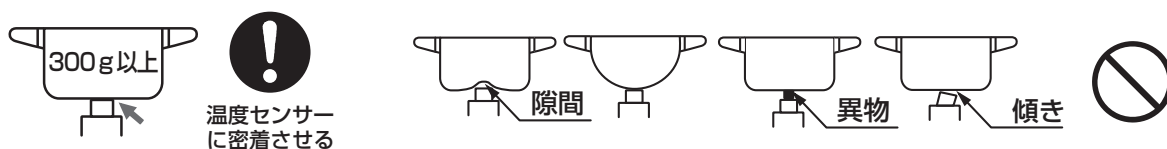

■センサー解除機能を使用中は揚げもの調理をしない

センサー解除機能は、調理油過熱防止機能の消火温度が高くなっていますので、調理油が過熱され発火のおそれがあります。(センサー解除機能・・・15ページ参照)



注意

■温度センサーに強いショックやキズを与えない

温度センサーが故障する原因となります。



■温度センサーがスムーズに上下に動くか確認する

また温度センサーとなべ底の密着する部分はいつも清潔にしておく

汚れが付着したり、動きが悪いと温度センサーがなべ底の温度を正しく感知できず、調理油の発火の原因になります。お手入れしても温度センサーの動きが悪いときはお買い上げの販売店かお近くの東邦ガス営業所までご連絡ください。



設置について

* 工事説明書と合わせてご覧になり、工事説明書通り正しく設置されていることをご確認ください。

■部品のセット

- あて紙や梱包部材やテープを取り除き、各部品をセットする。
- ご家庭のガスの種類と機器の銘板に表示されているガスの種類が合っているか確かめる。合っていない場合は使用をやめて、お買い上げの販売店かお近くの東邦ガス営業所まで連絡する。（「必ずお守りください」参照）
- 図は強火力バーナが右側、標準バーナが左側（左側壁設置）の機器のご紹介となっております。

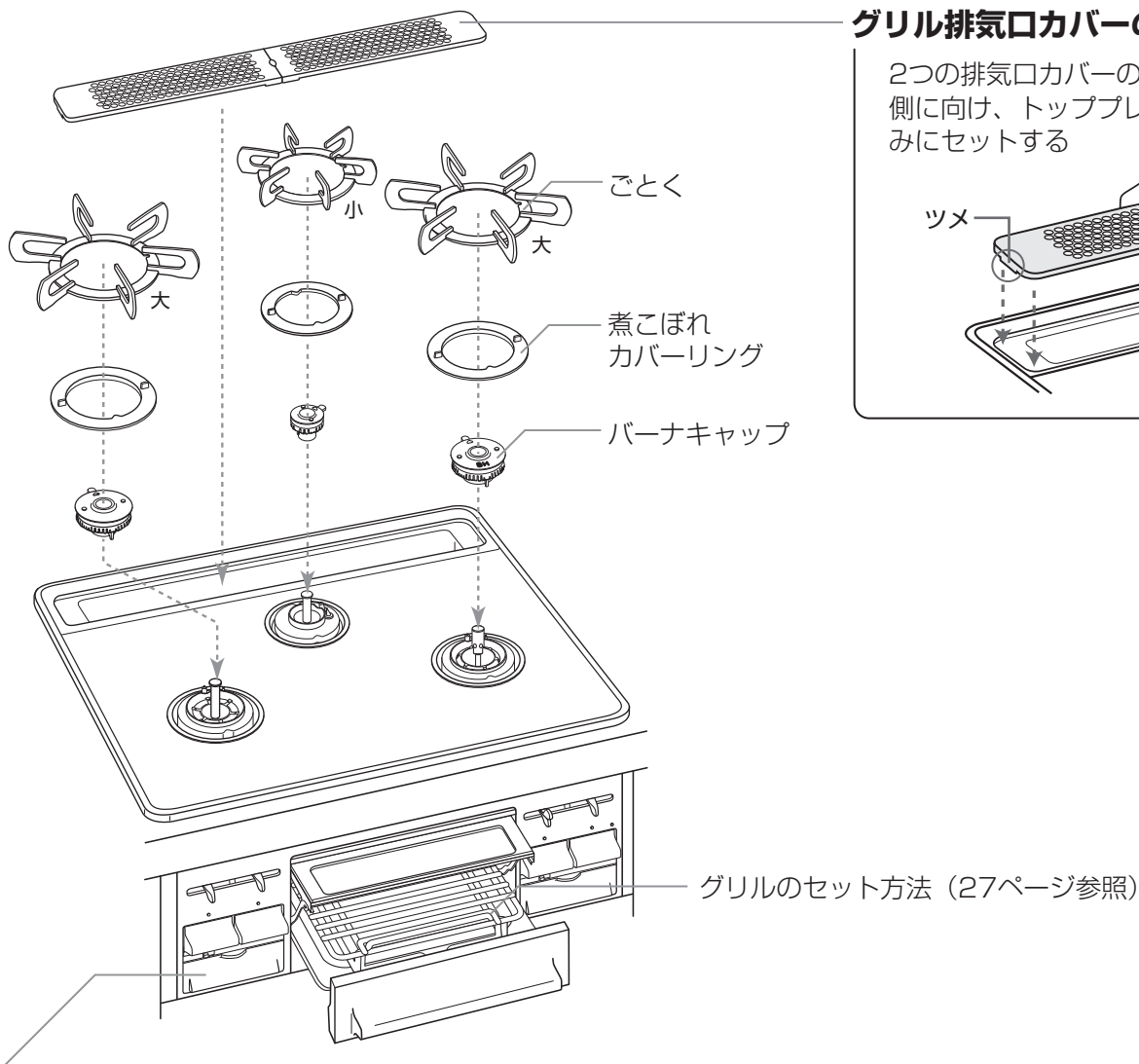

グリル排気口カバーのセット

2つの排気口カバーのツメを各々外側に向け、トッププレートのくぼみにセットする

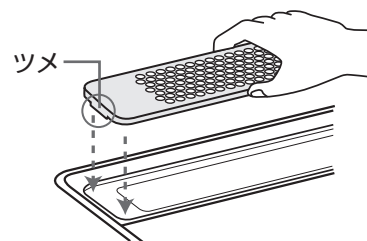

乾電池のセット (アルカリ乾電池 単1形 1.5V 2個)

- ①電池ケースのふたを開ける
- ②乾電池の⊕を右にしていれ、先に入れた乾電池を左へ押しながら2個目を入れる
- ③電池ケースのふたを閉める

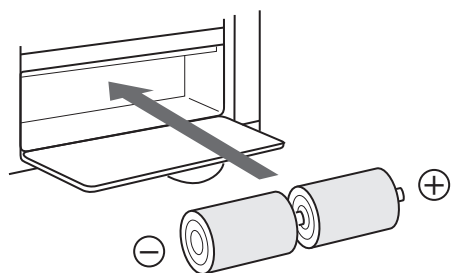

おねがい

- 電池ケースに水などの異物が入った場合は、電池接触不良の原因となるため、ふきとってきれいにしてください。
- 乾電池は新しいものと古いもの、または違う種類のを混ぜて使わないでください。寿命が短くなりますし、乾電池が液漏れすることがあります。
- 乾電池はアルカリ乾電池をご使用ください。マンガン乾電池を使用の場合は寿命が短くなります。
- 乾電池の寿命は通常の使いかたで約1年です。ただし、付属の乾電池は工場出荷時に納められたもので、自己放電のため寿命が短くなっている場合があります。

コンロのセット

バーナキャップのセット

バーナキャップの凸部が電極の真上にくる位置にあわせて、突起を本体の切り欠きにはめてセットする

●強火力バーナ用のバーナキャップは、表面に「SH」マークを表示しています。

*標準バーナ用と強火力バーナ用（「SH」マーク付）では形状が異なりますので、取り付け間違いしないよう注意してください。

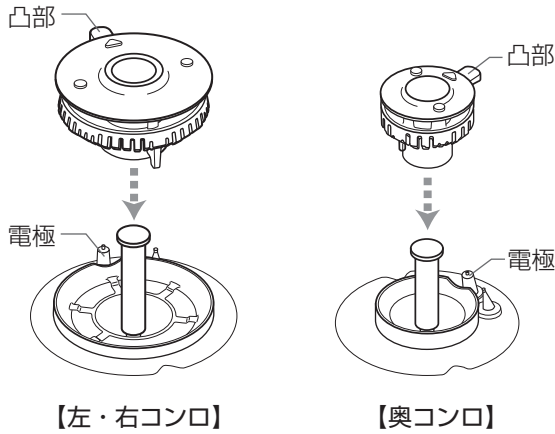

※正面から見た図

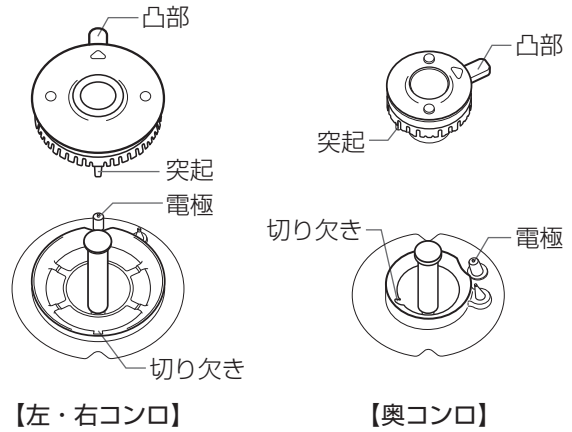

煮こぼれカバーリングのセット

煮こぼれカバーリングの凸部を本体の切り欠きにあわせてセットする

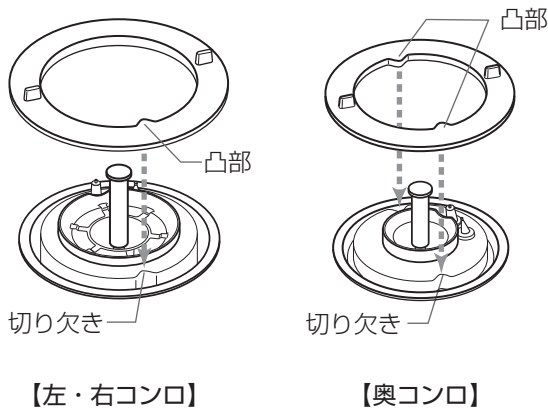

ごとくごとのセット

ごとくごとの切り欠きを煮こぼれカバーリングの突起にあわせてセットする

*大きいごとくが左・右コンロ用、小さいごとくが奥コンロ用です。

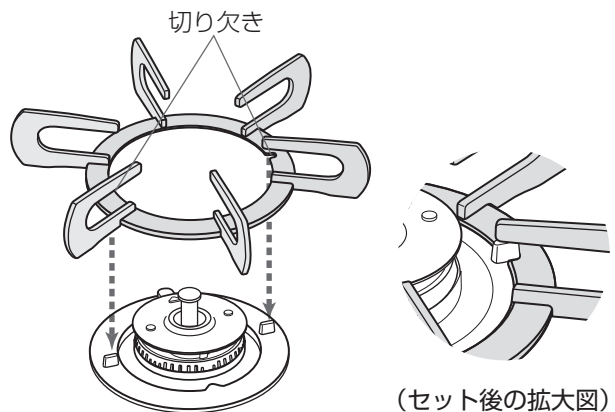

⚠注意

浮き・傾きのないようにセットする

→不完全燃焼や火災の原因になります。

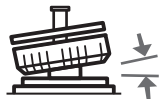

位置を間違えないように正しくセットする

→不完全燃焼や火災、故障の原因になります。



設置について

■設置場所と周囲の防火措置

一酸化炭素中毒や火災、やけどの原因となりますので正しく設置してください。

* 防火措置は各地の火災予防条例に従って行ってください。

⚠ 警告

下記の条件を満たしている場所をお選びください。

* 設置後に、機器の周囲の改装（吊り戸棚をつけるなど）を行う場合も設置基準をお守りください。

- 風が吹き込まない
- 水や熱がかからない
- 換気が良い
- 上に照明器具などの樹脂製品がない
- 水平で安定している
- 落下物の危険がない
- 上に湯沸器がない
- 周囲に可燃物がない

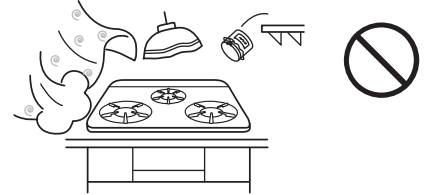

周囲に可燃物（木製などの可燃性の壁、ステンレス板や薄いタイルなどの不燃材を可燃性の壁に直接貼り付けた壁、たななど）**のある場合**

- トッププレートより上の側面は15cm以上、トッププレートより上の後面は15cm以上、上部はトッププレート上面より80cm以上離す
- 図の離隔距離がとれない場合は、防熱板を取り付ける

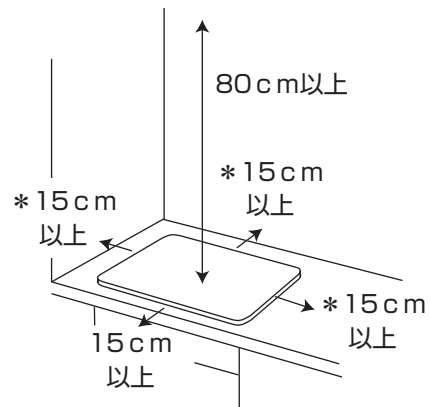

* トッププレート上方の周囲

■防熱板について

別売の防熱板A、B、Sまたは金属以外の厚さ3mm以上の不燃材を図のように取り付けてください。

* 防熱板A、B、Sを壁に設置する場合は、壁とトッププレートとの隙間が25mm必要で、取り付け方法は壁にネジ止めとなります。

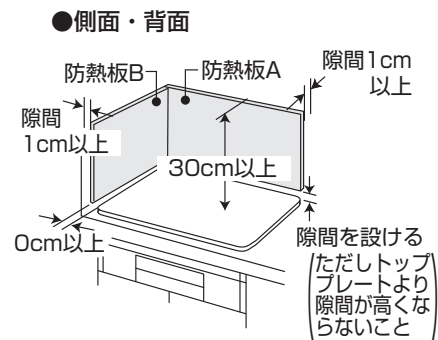
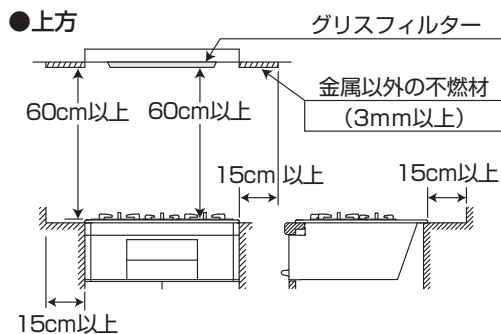

コンロの使いかた

コンロを使う前に

おねがい

- なべに付いた水滴はふき取ってからごとくにのせてください。余分な熱が必要になるうえ、水滴がバーナに落ちて目づまりし、点火不良になることもあります。
- なべをごとくにのせてから点火したほうがより点火が確実になります。
- 弱火でご使用の際、キャビネット扉は静かに開閉してください。あまり強く開閉すると消火することがあります。
- 煮こぼれに注意してください。機器の内部に侵入しますと機器故障の原因になります。また、トッププレート、ごとく、バーナなどに煮こぼれが焼きついたりして、機器を早くいためます。
- 焦げつき消火機能が付いていても調理によってはひどく焦げついてしまう場合があります。焦げつきやすい調理の場合、弱火（最弱火力）でようすを見ながら調理してください。
《焦げつきやすい調理の例》水分が少なく、調味料が多い調理・カレーやシチューの再加熱
- 揚げもの調理は標準バーナの使用をおすすめします。
揚げものは、油の温度を一定に保つ「揚げもの温度機能（17ページ参照）」を使用すると便利です。

温度センサーを正しく作動させるためにお守りください

特に揚げもの調理時にお守りいただければ、調理油の過熱による発火を防止できないことがあります。

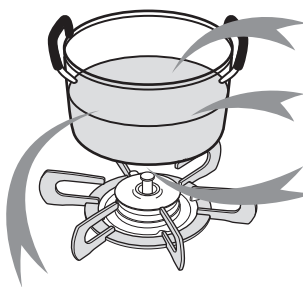

揚げもの調理時は、200ml以上の油を入れる

なべの重さは、食材を含んで300g以上とする

なべ底の中心を、温度センサーの上面に密着させる

※なべ底の中心と温度センサーの上面が密着していないときは使用しないでください。



調理に適したなべを選ぶ（下表）

○：適する ×：適さない

なべなどの種類	油調理		その他の調理 (煮物など)	備考
	揚げもの	炒めもの		
 ホーローなべ ステンレスなべ(多層を含む) アルミ・鉄なべ 無水なべ	○	○	○	温度センサーに適しています。
 フライパン 平底中華なべ	○	○	○	炒めもの調理時フライパンを返す動作を何度も行い、温度センサーとなべ底が密着していない時間が長くなると、途中消火することがあります。
 天ぷらなべ	○	/	/	揚げもの調理以外の調理には適していません。
 耐熱ガラスなべ 土なべ 圧力なべ	×	○ (ただし、消火する場合があります)	○ (ただし、消火する場合があります)	揚げもの調理には適していません。発火することがありますので、使用しないでください。
 打ち出しなべ 丸底中華なべ	×	○	○	揚げもの調理には適していません。揚げもの調理以外の調理は、なべ底の中心と温度センサーの上面が密着していることを確かめてください。
 焼網	/	/	×	消火したり、トッププレートの変色等の原因になります。

コンロの使いかた

使用中、自動的に弱火になったときは ⇒ 【異常過熱防止機能が働いています】

炒めもの調理・焼きもの調理など比較的温度の高い調理や、なべのから焼きをしたときに、弱火⇄強火と火力を自動調節し、なべなどの異常過熱を防止する機能です。この状態が30分以上続いた場合、または弱火状態でも温度センサーが更に高い温度になった場合は自動消火します。（標準バーナ・強火力バーナのみ）

- から焼きなどでなべの温度が急速に上昇すると、安全のため加熱途中でも火力をいったん弱くし、異常高温に達しないよう火力を自動制御します。
- ※最初に弱火になったとき、ブザーが“ピッ”と1回鳴ってお知らせします。
- なべの温度が安全な温度まで下がると再び強火（もとの火力）に戻ります。
- *故障ではありません。
- *炎の大きさが自動的に変わります。やけどの恐れがあるため、バーナ付近には顔や手を近づけないようにしてください。
- *自動消火した場合は、なべなどが相当熱くなっていますので、やけどなどに注意してください。
- *再使用する場合は、操作ボタンを消火位置まで戻し、少し時間をおいてから点火操作をしてください。

カスタマイズ

カスタマイズ機能を使用してコンロの異常過熱防止機能（高温での調理が続いた場合、自動消火する機能）が働いた場合、自動消火するまでの時間を15分に変更できます。詳しくはカスタマイズ機能（22ページ）を参照ください。

【ワンポイント】炒めものなどの調理をする場合には、先になべを加熱し、ブザーが“ピッ”と1回鳴り、自動的に弱火になったときが具材の入れ頃です。

煎りものなど、さらに高温になる調理には（センサー解除機能の設定：強火力バーナのみ）

煎りものなど、高温が必要な調理の場合に使用してください。（強火力バーナのみ）

■強火力バーナを使用中に...

1. “センサー解除スイッチ”を長押しする（3秒以上）
 - 強火力バーナの「焦げつき消火機能」は作動しません。
 - ブザーが“ピッ”と鳴り、表示ランプが点灯します。
2. 「センサー解除機能」を取り消すには、もう一度“センサー解除スイッチ”を押す
 - 強火力バーナの「焦げつき消火機能」が作動します。
 - ブザーが“ピッ”と鳴り、表示ランプが消灯します。

センサー解除機能を設定できるコンロの位置

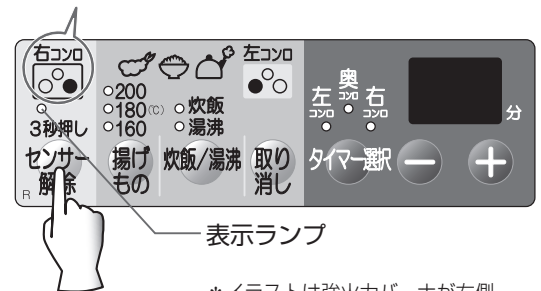

*イラストは強火力バーナが右側、標準バーナが左側の器具になります。

⚠ 警告

揚げものなどの油調理には、
センサー解除機能を使用しない



知っておいてね

- センサー解除機能を使用中でも、センサーの故障を防止するため、センサーの温度があがりすぎると自動的に火力を調節したり、ガスを止めて消火したりすることがあります。
- センサー解除機能を設定したまま消火しても、次回点火時には通常設定に戻ります。

コンロの使いかた

1 準備

①操作ボタンが押されていないことを確かめて、ガス栓を全開にする

②ロックつまみを左に動かしてロックを解除する

*ロックされたまま操作ボタンをムリに押したり、使用中につまみを動かすと故障の原因になります。

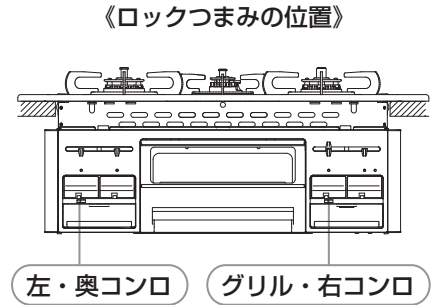
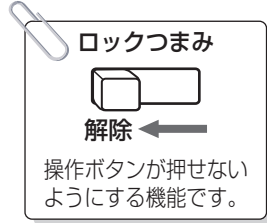

2 点火

①操作ボタンをゆっくりいっぱいまで押す

- ボタンはいっぱいまで押さないと点火しません。
- パチパチと音がして点火します。(コンロとグリル同時に放電)
- 標準バーナ・小バーナの火力調節つまみは、弱火側にある場合、「強火」の方向へ自動的に移動します。
- 強火力バーナの火力調節つまみは「中火」の方向へ自動的に移動します。



②点火していることを確認する

- 点火確認ランプが点灯します。

3 火力調節

炎を見ながらつまみをゆっくり動かす

- 使用中もときどき燃焼を確かめてください。
- 強から弱へ急速につまみを動かしても、火力はゆっくり変化します。
- ※コンロ使用中、センサー温度が高くなると、自動的に強火・弱火を繰り返し、なべなどの異常過熱を防止する機能が作動します。

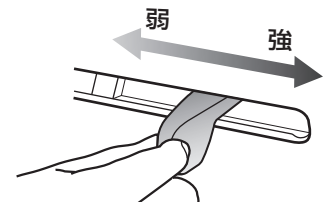

4 消火

①操作ボタンを押す

- 消火を確かめてください。
- 点火確認ランプが消灯します。

②ロックつまみを右に動かして操作ボタンをロックし、ガス栓を閉める

- ロックつまみは小さなお子様のいたずら防止にご利用ください。
- *燃焼中、ガス栓を操作しての消火はしないでください。



コンロの使いかた

* 図は標準バーナが左側の機器の場合です。

「機能選択」揚げものの温度機能の使いかた (標準バーナのみ)

油の温度を160℃、160℃と180℃の間ぐらい、180℃、180℃と200℃の間ぐらい、200℃のいずれかに一定に保ちます。

おねがい

調理時の油量は700ml～1000mlが適量です。油量が少ないと、油の温度は設定温度より高めに、多いと低くなります。また、なべの厚さや大きさによっても設定温度と異なる場合があります。

■揚げものの温度の目安

160℃	から揚げ・ドーナツ
180℃	天ぷら・フライ
200℃	こげめを強くしたい揚げもの

準備 ●揚げものの調理に適したなべに700ml～1000mlの油を入れてセットします。

1 標準バーナの操作ボタンを押し、点火する

2 火力を全開にする

※ただし、なべなどの大きさに合わせて調節してください。

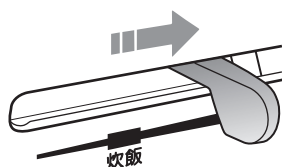

3 揚げもののキーを押す

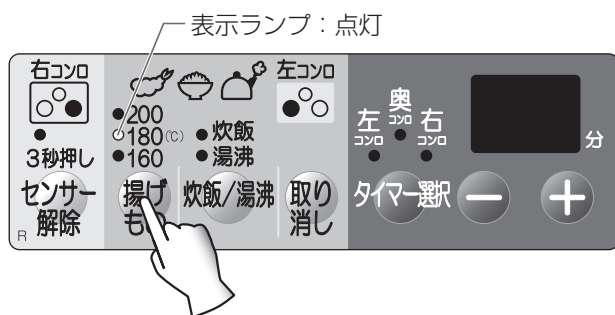

- 表示ランプが点灯します。
- 表示ランプは揚げもののキーを押すごとに、
「180℃」→「180℃・200℃」→「200℃」
→「160℃」→「160・180℃」→「180℃」…
のように変わります。ご希望の「揚げものの温度」
に合わせてください。

点灯するランプ	揚げものの温度
160℃	160℃
160℃・180℃	160℃と180℃の間ぐらい
180℃	180℃
180℃・200℃	180℃と200℃の間ぐらい
200℃	200℃

4 油が設定温度になると、ブザーでお知らせ

- “ピピッ・ピピッ…”と12回ブザーが鳴ります。
- 調理中、自動的に火力調節して設定温度を保ちます。

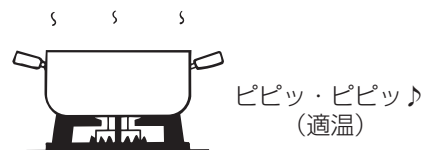

5 調理終了後は、標準バーナの操作ボタンを押し、消火する

機能選択モードを解除する場合は、取り消しキーを押してください。

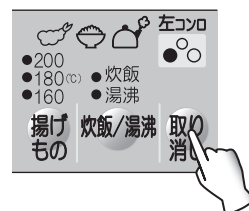

「機能選択」炊飯機能の使いかた (標準バーナのみ)

自動的に炊飯し、炊き上がり後ガスを止めます。
その後、むらしのために15分間表示ランプ「炊飯」が点滅します。

《水加減の目安》

米	水
180ml・1合 (150g)	約280ml
360ml・2合 (300g)	約480ml
540ml・3合 (450g)	約680ml
720ml・4合 (600g)	約880ml
900ml・5合 (750g)	約1070ml

おねがい

- なべは別売の炊飯専用鍋(PRN-51)をお使いいただくと上手に炊飯できます。市販の文化なべでも炊飯可能ですが、ガラスなべ、土鍋では炊飯機能は使えません。
- 浅いなべはふきこぼれることがあります。
- 2度炊き・あたため直しをしたときや、なべの材質や厚み・形状によっては焦げつく場合があります。機能選択使用中は焦げつき消火機能が働きません。
- 火力を指定の位置にしないとふきこぼれたり、うまく炊けないことがあります。

炊飯の準備

- ①お手持ちの計量カップでお米を正しく計り、ごみ・ぬかなどを洗いながら、素早くとぎあげる
 - 一度水に漬けたお米は砕けやすくなります。砕け米・粉末などが混じって炊飯されると風味を損ね、早切れ、炊きむら、着色等の原因となります。
- ②水加減をした後、お米と水のいったなべにふたをしてセットする
 - 水の量は洗米後、水切りしてから追加する量です。
 - 炊飯は1合から5合までできます。
 - 新米・古米・無洗米または固め・やわらかめなどの好みによって水加減をしてください。
 - 水加減後、30分以上水に浸してください。浸し時間が短いとおいしく炊けないことがあります。
 - 炊き込みご飯は、具の量が多すぎるとうまく炊けないことがあります。
 - 無洗米をご使用の場合、米粉が多く水のにごりがひどい場合には表面の米粉を洗い流してください。米粉が底にたまると生炊きの原因になります。またお米には気泡が付着していますので、水を入れたら底の方からやさしく数回かきまわしてください。

1 標準バーナの操作ボタンを押し、点火する

2 火力調節つまみを「炊飯」の位置に合わせる

- ふきあがったつゆが外に飛び散る場合や2合以下を炊飯する場合には、火力調節つまみを「炊飯」位置の左端へ合わせてください。

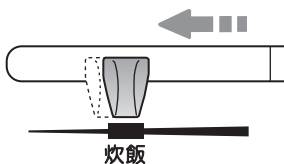

3 炊飯/湯沸キーを押し、「炊飯」表示に合わせる

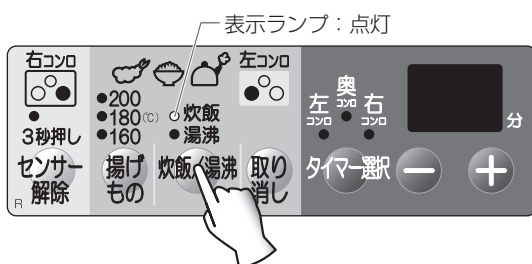

- 表示ランプが点灯します。
- 表示ランプは炊飯/湯沸キーを押す毎に「湯沸」→「炊飯」のように変わります。

4 炊き上がって消火するとブザーでお知らせ

- 炊き上がると自動消火し、「ピー・ピー…」と5回ブザーが鳴ります。

5 標準バーナの操作ボタンを押しして消火操作をする

6 むらしをする

- 炊き上がり後、むらしのために15分間「炊飯」の表示ランプが点滅します。

7 むらしが終了するとブザーでお知らせ

- むらし終了時は「ピピッ・ピピッ…」と12回ブザーが鳴ります。
- ご飯をほぐしながらよくかき混ぜてください。余分な水分が逃げておいしくなります。

機能選択モードを解除する場合は、取り消しキーを押してください。

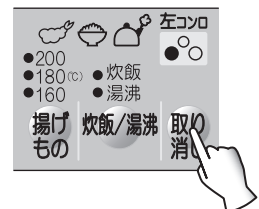

コンロの使いかた

* 図は標準バーナが左側の機器の場合です。

「機能選択」湯沸かし機能の使いかた（標準バーナのみ）

沸騰後、自動的に弱火になり、その後5分間保温し、自動消火します。

おねがい

- 沸騰するまではふたの開け・閉め、水や具の追加、中の水をかき混ぜる、なべを動かす等はしないでください。温度センサーが正しく働かない場合があります。
- 約70℃以上のお湯をわかした場合、100℃になる前に自動消火してしまうことがあります。
- なべの種類や水量の多少によっては沸騰のお知らせが遅れたり、吹きこぼれることがあります。

準備

底の平らな金属製のやかんやなべに0.5 ℓ～3.0 ℓの水を入れてセットします。やかんやなべにはふたをしてください。

1 標準バーナの操作ボタンを押し、点火する

2 火力を全開にする

※ただし、やかん・なべなどの大きさに合わせて調節してください。

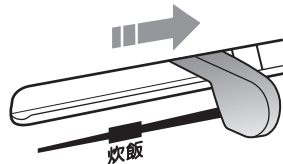

3 炊飯／湯沸キーを押し、「湯沸」表示に合わせる

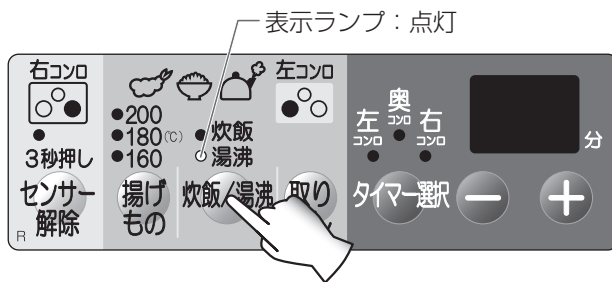

- 表示ランプが点灯します
- 表示ランプは炊飯／湯沸キーを押す毎に「湯沸」→「炊飯」のように変わります。

4 沸騰・消火時はブザーでお知らせ

- 沸騰時は“ピピッ・ピピッ…”と12回ブザーが鳴ります。その後自動的に弱火になります。
- 表示ランプは点滅に変わります。



5分後



- 自動消火時は“ピー・ピー…”と5回ブザーが鳴り、自動消火します。



5 調理終了後は、標準バーナの操作ボタンを押し、消火する

機能選択モードを解除する場合は、取り消しキーを押してください。

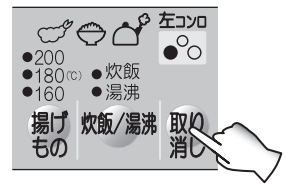

カスタマイズ

カスタマイズ機能を使用して沸騰後、5分間の保温をしないように変更することができます。詳しくはカスタマイズ機能の設定（22ページ）を参照ください。

保温なしに設定した場合

- 沸騰後“ピー・ピー…”と5回ブザーが鳴り、自動消火します。

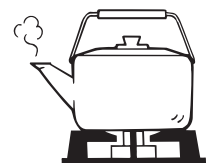

コンロタイマーの使いかた

いずれか1ヶ所のコンロで1～99分までの自動消火タイマーを設定できます。
設定時間になるとブザーでお知らせし、自動的に消火します。

知っておいてね

- コンロタイマーは1ヶ所のコンロバーナのみセットが可能です。
- 機能選択モードを使用している場合は標準バーナのコンロタイマーは設定できません。
- 標準バーナのコンロタイマー使用中に機能選択モードを設定した場合、機能選択モードが優先されコンロタイマーは解除されます。
- 調理途中にコンロタイマーを使用中の他のコンロへ変更する場合は、タイマー選択キーを押してコンロを変更してください。この場合、表示部は“3”分が表示されますので、再度時間を設定してください。

1 点火

*イラストは左コンロのタイマー設定をした場合です。

各バーナの点火操作をする

2 コンロタイマーのセット

①操作部を開く

②タイマー選択キーを押し、タイマー設定したいコンロを選択する

- 選択したコンロの表示ランプが点滅し、表示部に“3”分が表示されます。
- 表示ランプはタイマー選択キーを押すごとに次のように変わります。
(表示ランプは使用しているコンロのみ点滅します。)

左コンロ → 右コンロ → 奥コンロ → ランプ消灯 (取り消し)

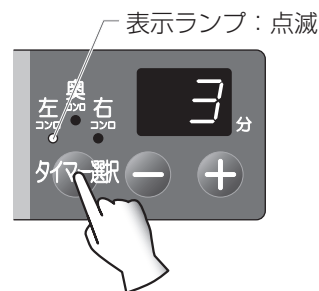

③ ⊕ ⊖ キーを押してタイマー時間をセットする

- お使いのたびにセットしてください。初期設定は3分です。
 - 1～99分まで1分刻みでセットできます。キーを押し続けると5分刻みに変わります。
- *使用途中でコンロタイマーを設定する場合、安全のため、バーナの最大持続時間(約120分)を超える範囲は設定できません。



約5秒後



【タイマースタート】

- 表示ランプが点灯にかわります。
- ※調理途中でタイマー時間を変更したい場合は、タイマー選択キーを押してから ⊕ ⊖ キーでタイマー時間を変更してください。

タイマーを途中でやめる場合は

タイマー選択キーを、表示ランプが消灯するまで数回押してください。

コンロタイマーの使いかた

3 終了・消火

- 調理終了30秒前になると秒表示に変わります。
- 設定時間が終了すると「ピー・ピー…」と5回ブザーが鳴ってお知らせし、自動消火します。

カスタマイズ

カスタマイズ機能を使用してブザー音をメロディに変更できます。詳しくはカスタマイズ機能（22ページ）を参照ください。

- 自動消火後、約10秒後に残り時間の表示は消灯し、表示ランプが消灯します。

自動消火後、操作ボタンを押して消火操作をする



30秒後



コンロタイマーとグリルを同時に使用している場合

◆表示部について

表示部はグリルのタイマー時間を優先して表示します

※コンロタイマーを設定している場合は、コンロの表示ランプが点灯しています。

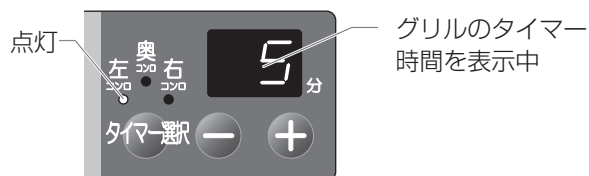

- *コンロタイマー使用中にグリルを点火すると、表示部は自動的にグリルのタイマー表示へ切り替わります。
- *グリルが先に消火すると、表示部は自動的にコンロタイマー表示に切り替わります。

◆コンロタイマー表示を確認する／設定を変更する

- ①タイマー選択キーを押してコンロタイマーを表示させる

- 表示ランプが点滅します。



- ② (+) (-) キーを押してタイマー時間を変更する

*調理途中にコンロタイマーを他のコンロへ変更する場合は、タイマー選択キーを押してコンロを変更してください。

この場合、表示部は“3”分が表示されますので、再度時間を設定してください。

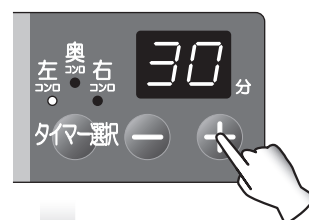

最終操作から約5秒後

- *最後の操作から約5秒後に、表示ランプが点灯に変わり、表示部はグリルのタイマー表示へ切り替わります。



カスタマイズ機能について

安心・便利機能を下記の範囲で設定（カスタマイズ）できます。
お好みに合わせて設定してください。

- ◎カスタマイズ機能を使用して、1項目ごとに設定を変更する手間を省き、一括して設定を変更することもできます。
→「さらに安心モード」(26ページ)

安心・便利機能一覧

適応機能	変更内容	初期設定	手順参照ページ
消し忘れ消火機能 (3ページ)	●コンロの消し忘れ消火機能で自動消火するまでの時間を変更できます。 ●コンロごとに設定できます。 10分～90分までの10分間隔	120分	23 24
異常過熱防止機能 (3,15ページ)	●コンロの異常過熱防止機能（高温での調理が続いた場合、自動消火する機能）が働いた場合、自動消火するまでの時間を変更できます。 15分	30分	23 24
湯沸かし機能 (3,19ページ)	●コンロの「機能選択」湯沸かし機能を使用した場合、沸騰後、5分間の保温をしないように変更できます。 保温なし（沸騰後、自動消火します。）	保温あり	23 25
タイマー終了時のお知らせ音 (21,29ページ)	●コンロタイマー終了時のお知らせ音・グリルタイマー終了時のお知らせ音を変更できます。 ※その他のお知らせ音は変更できません。 メロディ	ブザー	23 25

知っておいてね

- 操作後、設定は記憶されます。
- カスタマイズ機能で消し忘れ消火機能の設定時間を変更した場合でも、湯沸かし機能・炊飯機能を使用している時はその機能が優先されます。（最大燃焼時間120分）
- 消し忘れ消火機能の設定時間と、コンロタイマーの設定時間（20ページ）ではコンロタイマーの設定時間が優先されます。

設定変更手順

カスタマイズモードの設定準備が完了してから、それぞれの設定変更を行ってください。

カスタマイズモードの設定準備

1 ガス栓を閉じる

2 グリルの操作ボタンを押し、点火位置にし、 すぐにグリルの操作ボタンを戻し、消火位置にする

(5秒経過すると、設定できずに通常の使用状態に戻ります。)



3 タイマー選択キーを3秒間長押しする

●ブザーが“ピッ”と鳴り、表示ランプが点滅し、表示部が点灯（- または数字）すると設定準備完了です。

(2 の操作から5秒経過すると、設定準備できずに通常の使用状態に戻ります。)

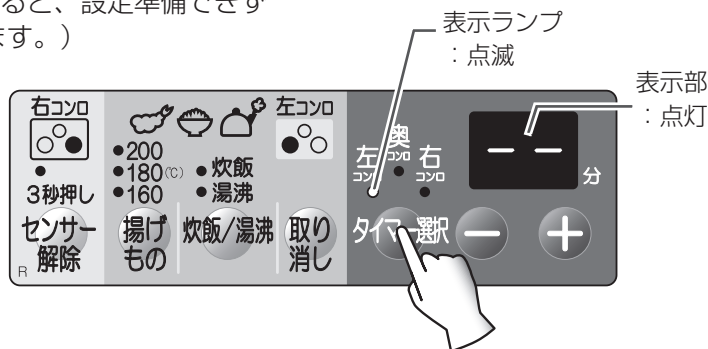

※カスタマイズモードの設定準備が完了してから、1分以内に下記の設定変更を開始してください。1分を過ぎると通常の使用状態に戻ります。

コンロ消し忘れ消火機能の自動消火時間の変更
(24ページ参照)

異常過熱防止機能の自動消火時間の変更
(24ページ参照)

湯沸かし機能の保温時間の変更
(25ページ参照)

タイマー終了時のお知らせ音の変更
(25ページ参照)

カスタマイズモードの設定準備をする (23ページ)

コンロ消し忘れ消火機能の自動消火時間の変更

4 タイマー選択キーを押し、設定したいコンロを選択する

- コンロタイマー表示ランプが点滅します。
タイマー選択キーを押すごとに、コンロタイマー表示ランプが右コンロ→奥コンロ→左コンロ…の順に切り替わります。
- 表示部に現在の設定が表示されます。
(初期設定は120分、表示は「--」です。)

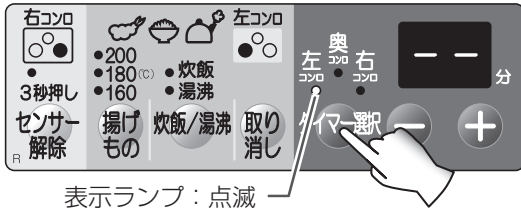

表示ランプ：点滅

5 (+)・(-) キーを押し、設定時間を変更する

- 設定時間を増やしたいときは (+) キーを押す。
- (+) キーを押すごとに、
10分→20分→30分…80分→90分→120分と、切り替わります。
- 設定時間を減らしたいときは (-) キーを押す。
- (-) キーを押すごとに、
120分→90分→80分…30分→20分→10分と、切り替わります。

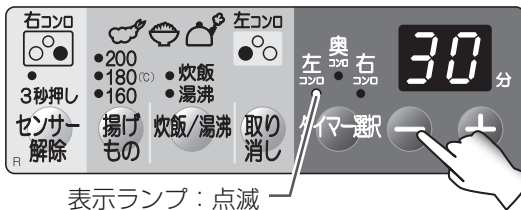

表示ランプ：点滅

*他のコンロも同時に設定したい場合は、4の操作に戻り、同様の手順で設定してください。

6 いずれかの操作ボタンを押す

- “ピー・ピー…”と5回ブザーが鳴り、設定完了します。
- 設定した時間を記憶します。

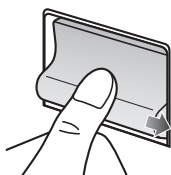

おねがい

設定後は、操作ボタンを消火位置に戻してください。

異常過熱防止機能の自動消火時間の変更

4 センサー解除キーを押す

- センサー解除表示ランプが点滅します。
- 表示部に現在の設定が表示されます。
(初期設定は30分です。)

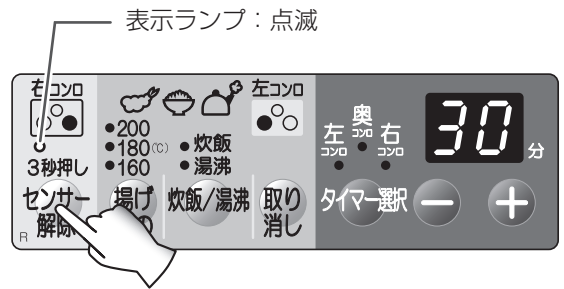

表示ランプ：点滅

5 (+)・(-) キーを押し、設定時間を変更する

- (+)・(-) キーを押すごとに、
15分→30分…と、切り替わります。

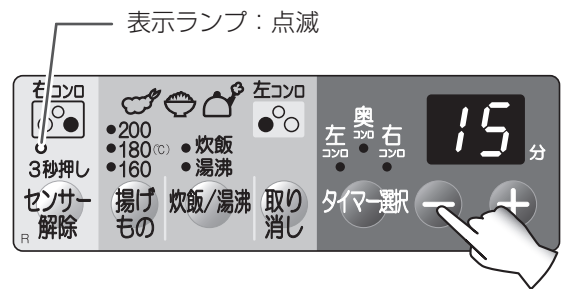

表示ランプ：点滅

6 いずれかの操作ボタンを押す

- “ピー・ピー…”と5回ブザーが鳴り、設定完了します。
- 設定した時間を記憶します。



おねがい

設定後は、操作ボタンを消火位置に戻してください。

※設定の過程で1分以上何も操作をしないと、その時点で“ピー・ピー…”と5回ブザーが鳴り、自動的に設定完了します。その時点の設定を記憶します。

カスタマイズ機能について

* 図は標準バーナが左側の機器の場合です。

カスタマイズモードの設定準備をする (23ページ)

「機能選択」湯沸かし機能の保温時間の変更

4 「炊飯/湯沸」キーを押す

- 湯沸表示ランプが点滅します。
- 表示部に現在の設定が表示されます。(初期設定は **0n** です。)

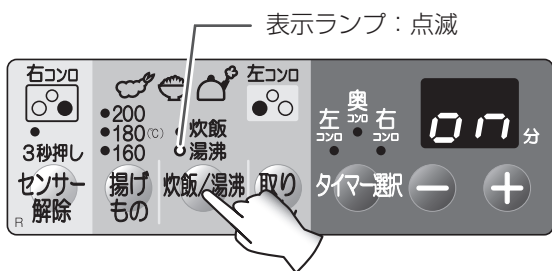

タイマー終了時のお知らせ音の変更

4 「揚げもの」キーを押す

- 揚げもの表示ランプが点滅します。
- 表示部に現在の設定が表示されます。(初期設定は1 (ブザー) です。)

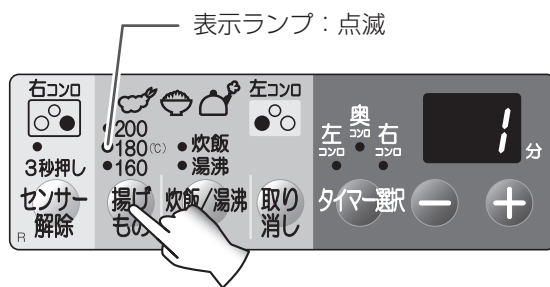

5 (+)・(-) キーを押し、設定時間を変更する

- (+)・(-) キーを押すごとに、**0f**(オフ) → **0n**(オン) …と、切り替わります。
0n(オン) : 保温5分
0f(オフ) : 保温なし

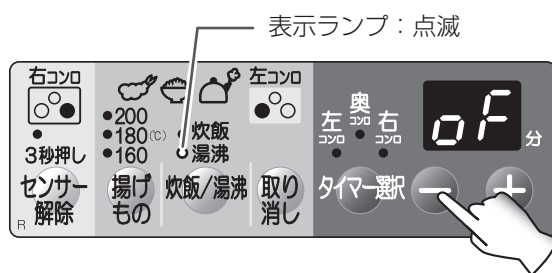

5 (+)・(-) キーで音の種類を変更する

- (+) キーを押すと、1 (ブザー) → 2 (メロディ) と、切り替わります。
- (-) キーを押すと、2 (メロディ) → 1 (ブザー) と、切り替わります。

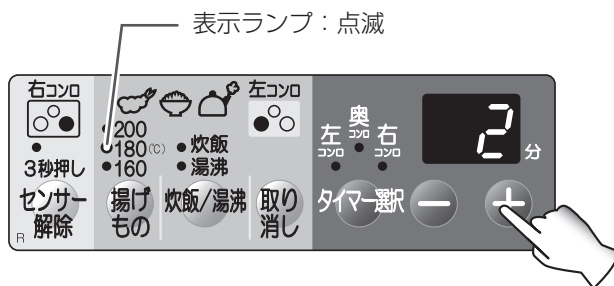

6 いずれかの操作ボタンを押す

- “ピー・ピー…” と5回ブザーが鳴り、設定完了します。
- 設定した保温時間を記憶します。

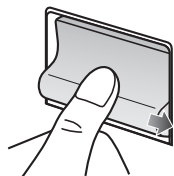

おねがい
設定後は、操作ボタンを消火位置に戻してください。

6 いずれかの操作ボタンを押す

- “ピー・ピー…” と5回ブザーが鳴り、設定完了します。
- 設定したお知らせ音を記憶します。

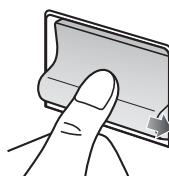

おねがい
設定後は、操作ボタンを消火位置に戻してください。

※ 設定の過程で1分以上何も操作をしないと、その時点で“ピー・ピー…”と5回ブザーが鳴り、自動的に設定完了します。その時点の設定を記憶します。

「さらに安心モード」の設定

カスタマイズ機能を使用して、1項目ごとに設定を変更する手間を省き、一括して設定を変更することができます。

☆「さらに安心モード」に設定した場合

適応機能	変更内容
消し忘れ消火機能 (3ページ)	すべてのコンロ30分
異常過熱防止機能 (3,15ページ)	15分
湯沸かし機能 (3,19ページ)	保温なし

★「さらに安心モード」を解除した場合

適応機能	変更内容
消し忘れ消火機能 (3ページ)	すべてのコンロ120分
異常過熱防止機能 (3,15ページ)	30分
湯沸かし機能 (3,19ページ)	保温あり

- 「さらに安心モード」を解除すると、カスタマイズ機能で設定した「タイマー終了時のお知らせ音」以外の機能が工場出荷時の設定に戻ります。(初期化されます。)

1 ガス栓を閉じる

- ## 2 標準コンロの操作ボタンを押し、点火位置にし、すぐに、標準コンロの操作ボタンを戻し、消火位置にする
- (5秒経過すると、設定できずに通常の使用状態に戻ります。)

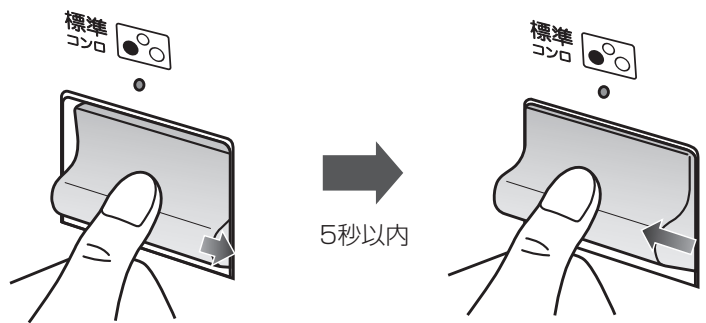

3 センサー解除キーを3秒間長押しする

- 「さらに安心モード」が設定または、解除されます。
(2の操作から5秒経過すると、設定できずに通常の使用状態に戻ります。)

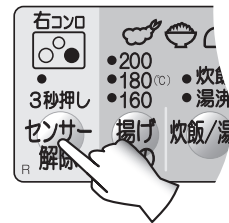

☆「さらに安心モード」に設定した場合

メロディが流れ、
表示部 (ON) が点滅すると、
「さらに安心モード」が設定されます。
(初期設定は OF です。)

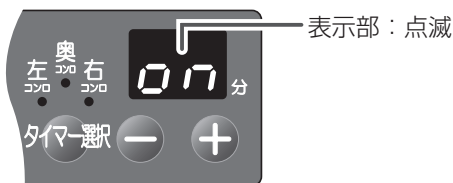

★「さらに安心モード」を解除した場合

“ピー・ピー…”と5回ブザーが鳴り、
グ表示部 (OF) が点滅すると、
「さらに安心モード」が解除されます。

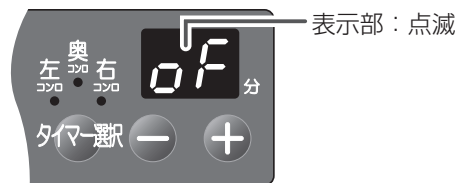

- 5秒経過すると表示部が消灯し、設定変更が完了します。
- 設定を記憶します。

グリルの使いかた

グリルを使う前に

グリルのセット

グリル受け皿の長穴に、焼網の凸部（手前側1ヶ所、後ろ側2ヶ所）を差し込む

* 焼網の前後を間違えないようにセットしてください。

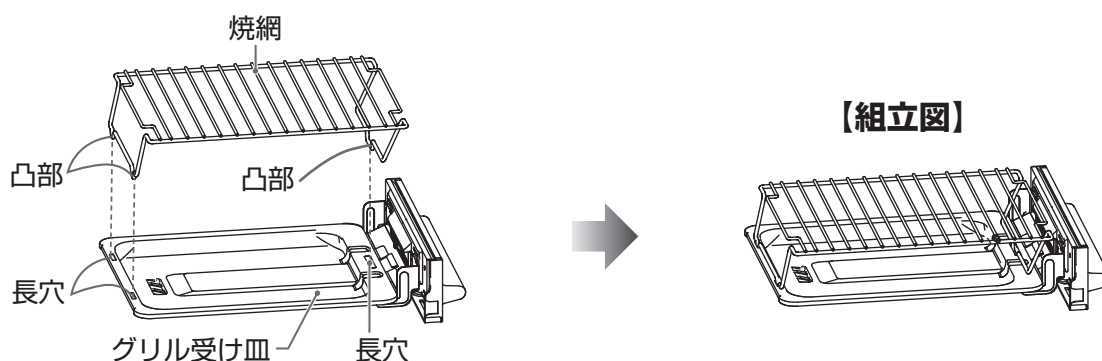

グリル受け皿の取り出しかた

脂がこぼれたり、飛び散らないようにゆっくりと引き出す
取りはずすときは、止まるまで引き、少し持ち上げて引く

* 最初から持ち上げた状態で引き出さないでください。

止まらずに勢いよく出てきてしまいます。

* 持ち運びするときは、取っ手部をしっかりと持ってください。

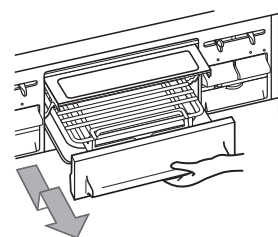

グリルをはじめて使うとき

煙がなくなるまで空焼きする

● 庫内の油を焼ききるため煙や臭いが出ても異常ではありません。

● 空焼き時にグリル過熱防止装置が作動し、自動消火する場合があります。この場合、約5分ほど待ってから再度点火操作をしてください。

■グリル過熱防止装置について

グリルを空焼きするなどグリル庫内の温度が異常に高くなった場合に自動消火します。

また、連続して使用する場合も自動消火することがあります。

消火すると“ピー”とブザーが鳴ってお知らせし、同時にエラーコードを表示します。（35ページ参照）

* グリル過熱防止装置が作動したら、約5分ほど（グリル庫内の温度が下がるまでの間）待ってから再度点火操作をしてください。

焼きかたのポイント

- グリルを予熱したり、焼網に食用油を塗っておくと、魚がくっつきにくくなります。
- 魚のヒレなどこげやすい部分は厚めに塩をふるかアルミ箔で包んでおくとかげかたが少なくなります。
- 皮付きの切り身などは皮側を上にして焼くと、よりきれいに焼けます。
- お好みにより塩をふっていただくと、焼き色が濃くなります。
- 魚などを焼く場合、焼網の中央を避け、奥よりの■部分に置くと上手に焼けます。(1尾の場合も同様に焼網の中央を避け、奥よりに置いてください。)
- 魚と魚は間隔を置いて並べてください。熱の通りが良く、焼きむらが少なくなります。

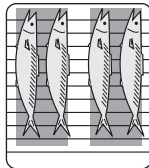
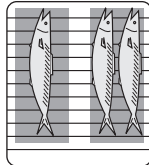
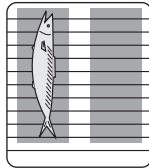

■グリルの加熱時間目安表

魚の種類	分量	焼き時間	火加減
あじ(生)	4尾(約120g/尾)	約11分	上火:強 下火:強
さんま(生)	4尾(約150g/尾)	約12分	
鮭(切り身)	3切(約90g/切)	約7分	
あじ(開き)	2枚(約120g/枚)	約5分	
あゆ	4尾(約100g/尾)	約9分	
粕漬け	2切(約160g/切)	約5分	
ほっけ	1尾(約260g/尾)	約7分	
ししゃも(頭テマエ)	10尾(約20g/尾)	約7分	
さばの塩焼き	4切(約80g/切)	約7分	
ブリのみりん漬け	3切(約90g/切)	約6分	

*火加減、焼き時間はあくまでも目安です。魚の分量や焼き加減のお好みによって調節してください。

焼網に魚などがくっつく場合には

- 付属の取り出しフォークを使用すると、魚などが身くずれすることなく簡単に取り出せます。
- 取り出しフォークの溝を焼網に合わせて焼物の下側に差しこみ、くっついた焼物を焼網からはがします。

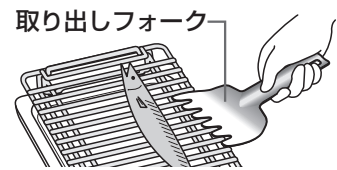

おねがい

- グリル使用后、グリル受け皿を急に水で冷やさないでください。変形するおそれがあります。
- 安全のため、グリルタイマーはグリルの最大持続時間(約15分)を超えない範囲までしか設定できません。
*魚を焼いている途中で焼き時間を変更する場合は、「15分-経過時間」(焼き時間が3分経過した場合は、最大「15分-3分=12分」)までしか変更できません。
- グリルは安全のため、最大15分で消火します。焼き時間15分でも焼き足りない場合は、もう一度点火してください。
- 干物や脂分の多いにしんなどは焼き過ぎるとグリル庫内で魚が燃え上がり、たまった脂に引火する場合がありますのでその場を離れないようにしてください。

グリルの使いかた

1 準備

⚠ 注意

グリル庫内(バーナ付近)にアルミ箔などのゴミが付着していないことを確認する
→点火不良や思わぬ事故の原因になります。

- ①操作ボタンが押されていないことを確かめて、ガス栓を全開にする
- ②ロックつまみを左に動かしてロックを解除する
- ③焼網をセットする
- ④材料をのせ、グリル受け皿を奥までしっかりと入れる
 - グリル扉が閉まっていることを確認してください。

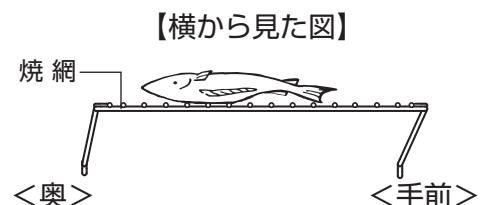

グリルの使いかた

2 点火

①操作ボタンをゆっくりいっぱいまで押す

- パチパチと音がして点火します。手を離しても約7秒間放電し続けます。（コンロとグリル同時に放電）
- 点火調節つまみが弱火側にある時に点火操作すると、つまみは強の方向へ自動的に移動します。

②バーナ全体に点火したことを確認する

- 点火確認ランプが点灯し、グリルタイマーが表示されます。



3 火力調節

火力を調節する

- 火力は、上火・下火それぞれ別々に調節できます。
- 火力は全開（火加減：強）にし、焼き具合は加熱時間で調整してください。（「グリルの加熱時間目安表」前ページ参照）
火力の目安は全開（強）ですが、お好みにより弱火に調整もできます。弱火にした際、炎の見た目の大きさはほとんど変化しません。

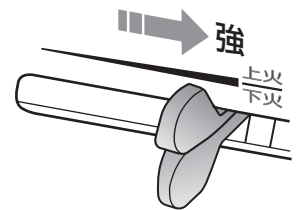

4 グリルタイマーのセット

⊕ ⊖ キーで加熱時間をセットする

- お使いのたびにセットしてください。初期設定は9分です。
- 1～15分まで連続的に変わります。
- 調理中に⊕ ⊖ キーを押すと、加熱時間が変更できます。

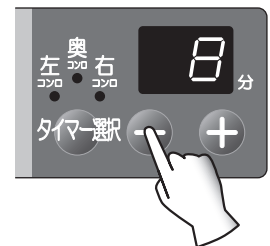

表示部はグリルのタイマー時間を優先して表示します。

※コンロタイマーを設定している場合は、コンロタイマーの表示ランプが点灯しています。

（コンロタイマー表示の確認方法・・・21ページ参照）

5 調理終了・消火

- 調理終了30秒前になると「ピピッ・ピピッ…」と12回ブザーが鳴ってお知らせすると同時に秒表示に変わります。

- 設定時間が終了すると「ピー・ピー…」と5回ブザーが鳴ってお知らせし、自動消火します。

カスタマイズ

カスタマイズ機能を使用してブザー音をメロディに変更できます。詳しくはカスタマイズ機能（22ページ）を参照ください。

- 点火確認ランプが消灯します。
- 自動消火後、約10秒後に表示は消灯します。

- ①自動消火後、操作ボタンを押して消火操作をする
- ②ロックつまみを右に動かして操作ボタンをロックする
- ③ガス栓を閉め、グリル受け皿のお手入れをする



点検とお手入れ

⚠ 注意

■機器を水につけたり、水をかけたりしない

不完全燃焼・故障の恐れがあります。



おねがい

- 点検とお手入れはガス栓を閉め、機器が冷えてから手袋をして行ってください。（機器が冷えるまで時間がかかります。）
- 日常の点検・お手入れは必ず行ってください。
- 故障または破損したと思われるものは使用しないでください。
- 「故障かな？と思ったら」を参照していただき、処置に困る場合はお買い上げの販売店かお近くの東邦ガス営業所にご相談ください。お客様自身での修理は絶対にしないでください。
- 安全にお使いいただくために定期的に点検を受けられることをおすすめします。（有償）

点検のポイント

*点検は常時行ってください。

- 機器のまわりに可燃物等はありませんか？
- 各部品は正しくセットされていますか？
- 乾電池は消耗していませんか？
- 汚れていませんか？
- ガス臭くありませんか？

お手入れのしかた

- 機器や取りはずした部品は落とさないように気を付けてください。けがや故障の原因になります。
- 工具を使用しての分解は絶対にしないでください。異常作動や発火をしてけがの原因になります。
- お手入れの後は各部品が正しくセットされているか確認をしてください。（「設置について」参照）

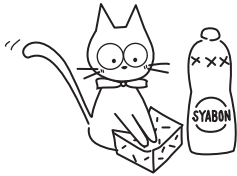

お手入れには台所用中性洗剤をお使いください。

おねがい

- シンナー、ベンジンや酸性・アルカリ性洗剤は使わないでください。機器損傷の原因になります。また、印刷・塗装面にはみがき粉、たわしなどの固いものは使わないでください。表面を傷付けます。
- 汚れはそのつどお手入れしてください。そのままにしておくと、汚れが落ちにくくなり早くいただきます。

■トッププレート

汚れたときは乾いた布で汚れをふき取る

- 汚れの落ちにくいときは台所用中性洗剤でお手入れし、乾いた布で水気をふき取ってください。
- ガラストッププレートの場合、汚れのひどいときは液体クレンザーを布につけてふきとってください。

おねがい

本機器はトッププレートをねじで固定してあります。トッププレートの取り外しはしないでください。

■グリル排気口カバー

汚れたときは台所用中性洗剤で水洗いし、水気をふき取る

- グリル排気口カバーは、凹部に指をかけて持ち上げ、取り外してください。
- グリル排気口カバーをはずして、機器内部に落ちた野菜くずなどを取り除いてください。

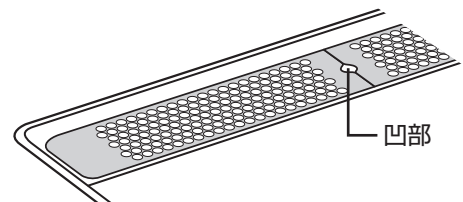

点検とお手入れ

■ごとく、煮こぼれカバーリング

汚れたときは台所用中性洗剤で水洗いし、水気をふき取る

- 煮こぼれカバーリングは、左右のつまみを持って、取り外してください。

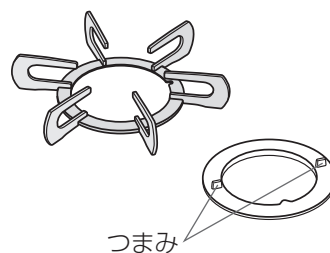

■バーナキャップ

炎が不ぞろいになったときは、あなやみぞをブラシやはり金等先の細いものなどで掃除する

- *目づまりをすると点火不良や不完全燃焼の原因になります。
- 表側の黒い部分はスポンジなどのやわらかいもので台所用中性洗剤を使用して洗ってください。万一、黒い部分がはがれてもそのままお使いになれます。
- お手入れの後は浮き・傾きのないようにセットしてください。

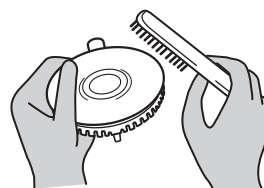

■炎検出部、電極

汚れや水気が付いたときはやわらかい布でふき取る

- *汚れや水気が付いていると点火しにくくなります。

おねがい

取り付け位置を動かしたり、キズを付けないでください。
故障の原因になります。

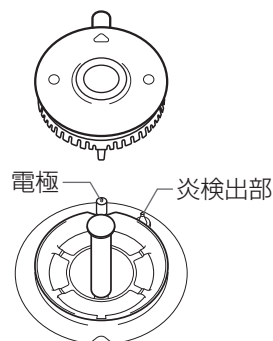

■グリル受け皿

お使いのたびに台所用中性洗剤で水洗いし、乾いた布で水気をふき取る

- グリル受け皿と取っ手は取りはずしてお手入れすることもできます。
- *グリル受け皿は汚れたままお使いになると、こびりついた脂汚れが取れにくくなります。

取りはずしかた

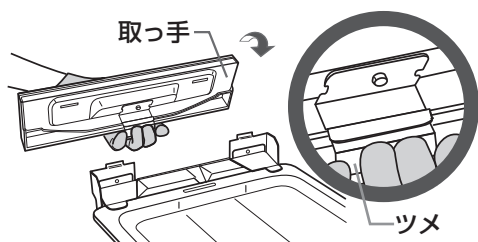

グリル取っ手のツメを押し下げたまま
取っ手を内側に倒してはずす

取り付けかた

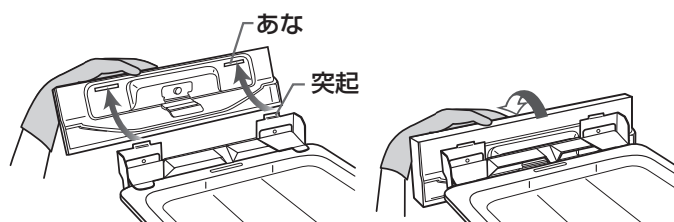

- ①取っ手のあなにグリル受け皿の突起をはめ込む
- ②グリル取っ手をおこす

■温度センサー

温度センサーが汚れたときは温度センサーに片手を添えて水気を固くしぼった布で汚れをふき取る

*汚れが付いていると温度センサーの感度が悪くなります。

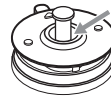

温度センサーは側面の汚れもふき取ってください。

■焼網

お使いのたびに台所用中性洗剤で水洗いし、水気をふき取る

■グリル扉、グリル取っ手

汚れたときはスポンジ、布などのやわらかいもので汚れをふき取る

●グリル扉は取りはずしてお手入れすることもできます。

おねがい

- グリル扉のガラスはみがき粉、金属たわしなどを使わないでください。ガラスが割れる原因になります。
- グリル扉や支えは変形させないようにしてください。変形するとグリル扉の閉まりや取り付けが悪くなる原因になります。

取りはずしかた

先にグリル受け皿を引き出しておいてください。

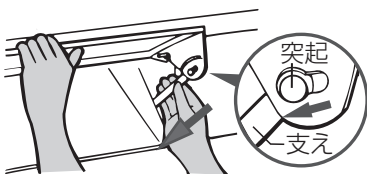

- ①支えを動かして突起を大きい穴に合わせ、外側にはずす
●他方も同じようにします。

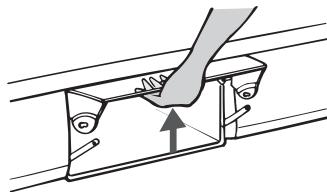

- ②グリル扉をいっぱいにか

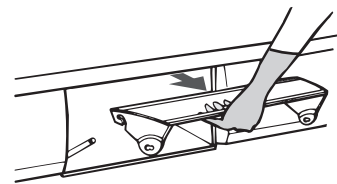

- ③強く引っばる
●カンタンにはずれます。

取り付けかた

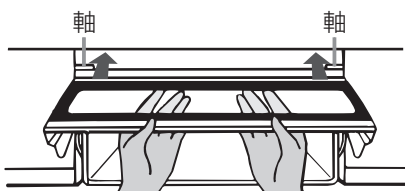

- ①2つの軸の上をすべらせるようにして差し込む
●グリル扉が軸にはまります。



- ②支えを動かして、突起を大きい穴からはめ込む
●他方も同じようにします。

電池交換について

使用時に電池交換サインが点灯したときは、電池が消耗していますので、新しい乾電池(アルカリ乾電池 単1形1.5V 2個)と交換してください。(「設置について 乾電池のセット」参照)

そのままにしておくと使えなくなります。

- 電池が消耗してくると安全装置が作動しなくなるので、操作ボタンを押したとき点火していても、安全のため、手を離すと消火するようになります。操作ボタンを押し続ければ点火していますが故障の原因となりますのでおやめください。
- 電池がすっかり消耗したときは、電池交換サインの点灯はしません。

故障かな?と思ったら

故障かな?と思ったら、次のことをお調べください。

下記の現象に当てはまらないとき、また処置をしてもなお異常があるときは、お買い上げの販売店かお近くの東邦ガス営業所までご連絡ください。

現象	原因	処置方法	参照ページ
点火しない	ガス栓の開き不十分	ガス栓を全開にする	16/28
	乾電池が消耗している	新しい乾電池と交換する	11/33
	乾電池の取り付けが悪い	正しくセットする	11
	バーナ炎口の水滴や汚れによる目づまり	バーナキャップのお手入れをする	8/31
	バーナキャップのセット不良	正しくセットする	12
	煮こぼれカバーリングのセット不良	正しくセットする	12
点火しにくい	配管内に空気が残っている	点火操作を繰り返す	9
	点火操作が不適切	操作ボタンを押す時間を長くする	16/29
使用中に消火する	炎検出部・電極が水ぬれしたり汚れている	炎検出部・電極のお手入れをする	31
	グリル庫内にアルミはく等のゴミが付着している	付着しているゴミを取り除く	—
	アルミ箔のしる受け皿を使っている	アルミ箔のしる受け皿を使わない	6
	温度センサーとなべ底が正しく接触していない	温度センサーとなべ底を正しく接触させる	10/14
	安全装置が作動した	安全装置が作動したときの処置方法を参照する	35
電池交換サインが点灯する	乾電池が消耗している	新しい乾電池と交換する	11/33
ブザー(ピー)が鳴りエラーコードが点滅する	安全装置が作動した	安全装置が作動したときの処置方法を参照する(エラーコードは15分間点滅)	35
黄色の炎で燃える 炎が安定しない 異常な音をたてて燃える	バーナ炎口の水滴や汚れによる目づまり	バーナキャップのお手入れをする	8/31
	バーナキャップのセット不良	正しくセットする	12
	煮こぼれカバーリングのセット不良	正しくセットする	12
ガスのいやな臭いがする	バーナキャップのセット不良	正しくセットする	12

●次のような場合は故障ではありません。

故障ではない場合	理 由
点火・消火のときに「ポッ」という音がある	点火時、消火時に「ポッ」という音がある場合がありますが、異常ではありません。
使用中「シャー」という音がある	燃焼中のガスの通過音です。異常ではありません。 ※万が一ガス臭い場合は、使用を停止してください。
コンロを使用中「カチッ」という音がある	火力を調節するときの機器の音で、異常ではありません。
グリル使用時にコンロを使用すると、炎の色が変わる	グリル使用時にコンロを使用すると、焼物の塩分などが燃えて炎の色が変わることがありますが異常ではありません。
使用中、弱火になる／火力が変化する コンロを使用中、強火⇄弱火をくり返す	なべなどの異常過熱を防止する機能が働いたためで、異常ではありません。（15ページ参照）
再点火してもすぐ弱火になる	なべの異常過熱を防止する機能が働いたためで、異常ではありません。しばらく待ってから再点火してください。（15ページ参照）
グリル扉がはずれた	お手入れのために、グリル扉は取りはずせるようになっています。（取り付けかた「点検とお手入れ」32ページ参照）

故障かな？と思ったら (つづき)

■安全装置について

安全装置が働くと“ピー”とブザーが鳴りお知らせします。
エラーコードが表示されたら、下記の処置方法に従って処置をしてください。

●下記以外エラーコードが表示された場合は、使用を中止しガス栓を閉じた後、お買い上げの販売店かお近くの東邦ガス営業所まで、点検・修理を依頼してください。このとき作業を円滑に行うために「エラーコード」と「発生部位」の表示をお知らせください。

*エラーコードは「00」「02」等の2桁の数字と発生部位の「0」「1」等の1桁の数字が交互に表示されます。



エラーコード	安全装置	部位	機能説明	処置方法 (消火に気付いたときは…)
11	不着火異常	コンロ グリル	点火時に、バーナに着火しなかった場合にお知らせします。	操作ボタンを押し戻して消火操作をしてください。その後、再点火してください。
12	立消え 安全装置	コンロ グリル	風や煮こぼれなどで炎が消えたときに自動的にガスを止めます。	すぐに操作ボタンを押して消火操作をしてください。炎が消えてからガスが止まるまでしばらく時間がかかります。再点火するときは周囲にガスがなくなるのを待ってください。
00	消し忘れ 消火機能	コンロ	万一の消し忘れのために、点火後、コンロは約120分*経過すると自動消火します。また高温状態で温度変化のないとき(使用中、強火⇄弱火を繰り返しているときは約30分*経過すると自動消火します。 *時間に関してはそれぞれカスタマイズ機能(22ページ)で変更している場合があります。	操作ボタンを押し戻して消火操作をしてください。
02	調理油 過熱防止機能	コンロ	調理油が過熱による発火をする前に自動消火します。	操作ボタンを押し戻して消火操作をしてください。再点火する場合は、少し時間をおいてから(油の温度が適温になるまでそのままお待ちいただいた後)点火操作してください。 *なべや調理によっては途中で消火する場合があります。
	焦げつき 消火機能	コンロ	煮物等の調理中になべ底が焦げつき始めたら、自動消火します。 *センサー解除機能設定時は除く	操作ボタンを押し戻して消火操作をしてください。再点火時は更に焦げつきやすくなりますので、ようすを見ながら調理してください。 *なべや調理によっては途中で消火する場合があります。
	グリル過熱 防止装置	グリル	グリル庫内の温度が異常に高くなった場合に自動消火します。	操作ボタンを押し戻して消火操作をしてください。再点火する場合は、約5分ほど(グリル庫内の温度が下がるまでの間)待ってから点火操作してください。

※操作ボタン戻し忘れのお知らせについて

湯沸かし機能、炊飯機能、コンロタイマー機能、グリルタイマー機能が作動し自動消火した場合や、安全装置が働き自動消火した場合は、操作ボタンを押し戻して消火操作をしてください。そのまま操作ボタンを戻し忘れると、1分毎に“ピー・ピー・ピー”と3回ブザーが鳴り、点火確認ランプを点滅させてその箇所をお知らせします。

保管とアフターサービス

保管(長期間使わないとき)

機器のガス栓を必ず閉めて、乾電池を取りはずしておいてください。

*お手入れしておくとお手入れするとき便利です。（「点検とお手入れ」参照）

アフターサービスについて

■点検・修理を依頼される時

前ページ「故障かな?と思ったら」を見てもう一度確認し、それでも直らないときは、お買い上げの販売店かお近くの東邦ガス営業所までご連絡ください。

アフターサービスをお申しつけのときは右記の内容をお知らせください。

1. 品名 PBC4WNGN7-R(SVB), PBC4WNGN7-L(SVB)

2. 器具名

(銘板表示のもの PD-KN52WV-60G-3TR,
PD-KN52WV-60G-3TL)

3. 故障または異常の内容（できるだけ具体的に）

4. ご住所・ご氏名・電話番号

5. お客様番号（ガスの検針票に記入されています。）

■別売部品のご案内

次のような別売部品を用意しております。

防熱板は「設置について」を見て、取り付けかたを確認してください。

詳細はお買い上げの販売店かお近くの東邦ガス営業所までおたずねください。



炊飯専用鍋
PRN-51

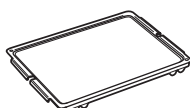

両面焼用
グリルパン焼皿

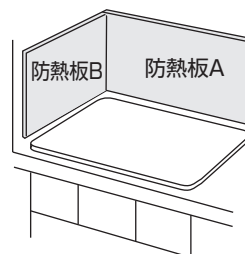

■補修用性能部品の保有期間について

補修用性能部品は当製品製造打ち切り後、5年間保有しております。

バーナキャップ、受け皿、ごとく等が長年のご使用でいたんだ場合にはお買い求めください。

お買い求めの際は、必ず銘板の器具名をお知らせください。

■保証について

この機器には保証書がついています。当社は保証書に記載してあるように、機器の販売後機器に故障がある場合、一定期間と一定条件のもとに無料修理に応ずることを約束いたします。（詳細は保証書をご覧ください。）保証書を紛失されますと無料修理期間であっても、修理費をいただく場合がありますので、大切に保管してください。

■連絡先

転居等によりガスの種類が変わるとき、その他ご不明の点は、お買い上げの販売店またはお近くの東邦ガス営業所までご連絡ください。

仕 様

品 名	PBC4WNGN7-R(SVB), PBC4WNGN7-L(SVB)				
器 具 名	PD-KN52WV-60G-3TR , PD-KN52WV-60G-3TL				
型 式 名	E4-5-1(3T)				
種 類	ガスグリル付こんろ				
点火方式	連続放電点火				
ガス接続	Rc1/2 (メネジ)				
安全装置	立消え安全装置・調理油過熱防止装置 (調理油過熱防止機能) 焦げつき消火機能・消し忘れ消火機能・グリル排気口遮炎装置・グリル過熱防止装置				
質量(本体)	20.5Kg				
外形寸法(機器最大)	高さ269×幅597×奥行565mm				
使用ガス ガスグループ	ガス消費量 kW				
	標準バーナ	強火力バーナ	小バーナ	グリル	全点火時
都市ガス用 13A	2.95	4.20	1.30	1.74	9.20

◎本仕様は改良のためお知らせせずに変更することもあります。

外形寸法図 (単位:mm)

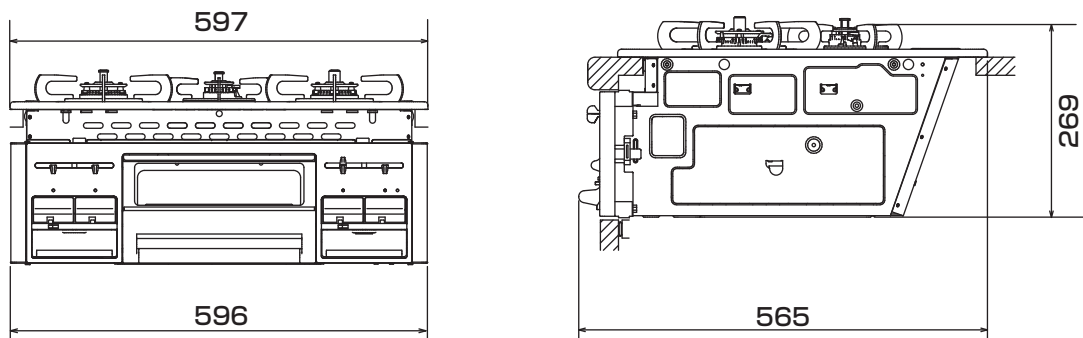

保証書

品名	ビルトインガスコンロ PBC4WNGN7-R(SVB), PBC4WNGN7-L(SVB)
----	---

このたびは当社製品をお買い上げいただきましてまことにありがとうございます。この保証書は東邦ガス供給区域内において都市ガス用として、ご使用になる場合本証書記載内容で無料修理をお約束するものです。万一故障いたしましたときは、本書をご提示の上、お買い上げの販売店かお近くの東邦ガス営業所に修理をご依頼ください。

無料修理保証期間

本体	(お買い上げ日より)1年	お買い上げ日	平成 年 月 日
----	--------------	--------	----------

保証期間中でありましても次の場合は有料修理といたします。

- (イ) 取扱説明書によらないでご使用になり故障した場合。
- (ロ) お買い上げ後の取付場所の移動、落下等による故障および損傷。
- (ハ) 火災、天災、地変等による故障、その他不可抗力による故障。
- (ニ) お買い上げの販売店、あるいは東邦ガスに、ご連絡なしに改造された場合の故障。
- (ホ) 機器に表示してある以外のガスでご使用のため改造された場合。ただし当社都合の場合はのぞきます。
- (ヘ) 本書を紛失された場合。

販売店	住所・店名 電話 ()
-----	-----------------

保証責任者 東邦ガス株式会社

〒456-8511 名古屋市熱田区桜田町19番18号

修理記録

年月日	修理内容	サービス員 (印)

お客さまへ

1. この保証書をお受け取りになるときに販売年月日、販売店名が記入してあることを確認してください。
2. 本証書は再発行いたしませんので紛失されないよう大切に保存してください。
3. 無料修理期間経過後の故障修理等につきましては取扱説明書をご覧ください。
4. この保証書によって、お客さまの法律上の権利を制限するものではありません。
5. 無料修理やアフターサービス等について、ご不明の場合はお買い上げの販売店かお近くの東邦ガス営業所にお問い合わせください。

