

取扱説明書

保証書付

システムキッチン用<ビルトインコンロ>

型 式	型式の呼び
RBC4WNGN52(B)	RS31W13AR2-W
RBC4WNGN52(SVCD)	

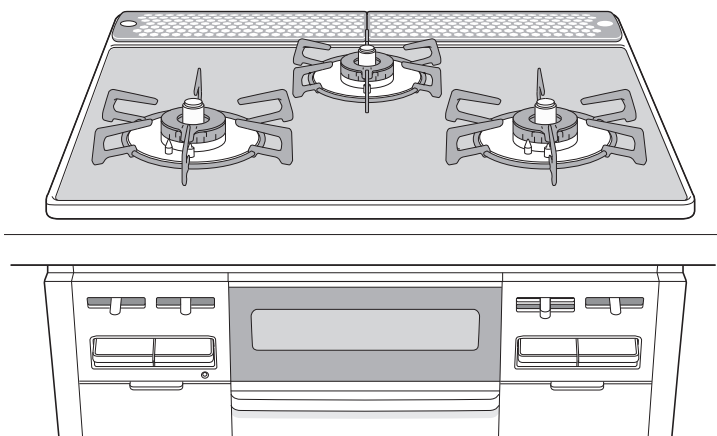

このたびは、両面焼グリル付ガスビルトインコンロをお買い上げいただきまして、まことにありがとうございます。

よく読んで安全に正しくお使いください

- ご使用前に、この取扱説明書をよくお読みいただき、安全に正しくお使いください。
- この取扱説明書の裏表紙が保証書になっています。内容をご確認のうえ、大切に保管してください。
- この機器は家庭用ですので、業務用のような使いかたをされますと著しく寿命が縮まります。
- この機器は国内専用です。海外では使用できません。
- この取扱説明書の他に設置説明書があります。機器の移設、取り替え、修理の際に必要となりますので、取扱説明書とともに大切に保管してください。
- 取扱説明書を紛失した場合は、お買い上げの販売店、またはもよりの東邦ガス営業所に連絡して再購入してください。
- 炊飯機能でより上手に炊飯できるように別売で炊飯専用鍋があります。

こんなときも
あわてないで

- 火が小さくなった
- 火が消えた
- 火がつかない

Si センサーコンロの
安全機能がはたらいて
います

全口センサー搭載
Siセンサーコンロ

詳しくは 52 ページをご覧ください

なるほど💡安心 Si センサーコンロ

温度を見守る温度センサーで、
安心便利機能を充実させた新しいコンロです。

💡 ① 万一の消し忘れや
調理油の過熱を未然に防止

💡 ② 鍋底が高温になると
自動的に弱火になる安全設計

💡 ③ 煮ものなどで焦げついた場合
鍋を傷める前に自動消火

◇温度センサーのはたらき

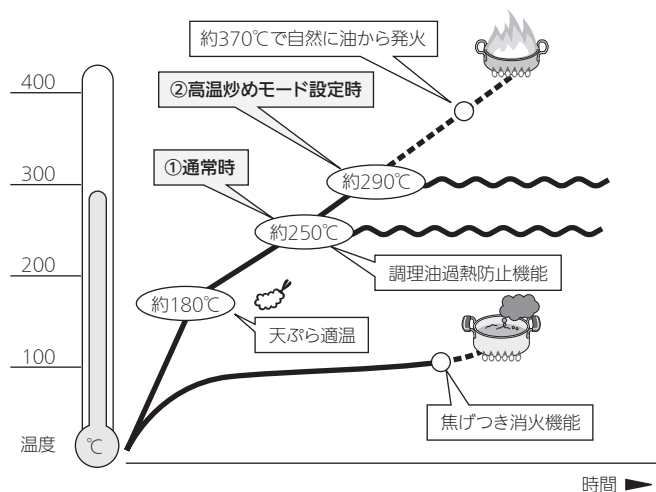

①通常時

温度センサーのはたらきにより、炒めものやいりものなど比較的温度的の高い調理や、鍋の空焼きをしたときに、強火・弱火を自動で調節したり、自動で火を消したりします。

②高温炒めモード設定時

高温炒めモードは温度センサーがまったくはたらかなくなる機能ではなく、①通常時よりも高い温度まで調理できる機能です。高温炒めモードを使用した場合でも、鍋の異常過熱を防ぐために、強火・弱火を自動で調節したり、自動で火を消したりします。高温炒めモードに設定してから、最長 60 分（最初に自動で弱火になってから約 30 分）で、自動で火を消します。高温炒めモード設定中は、焦げつき消火機能や調理油過熱防止機能は、はたらかしません。

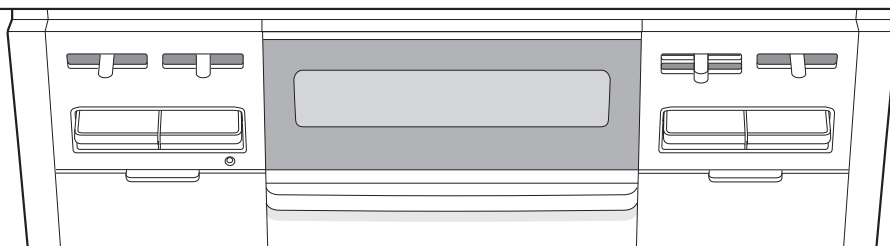
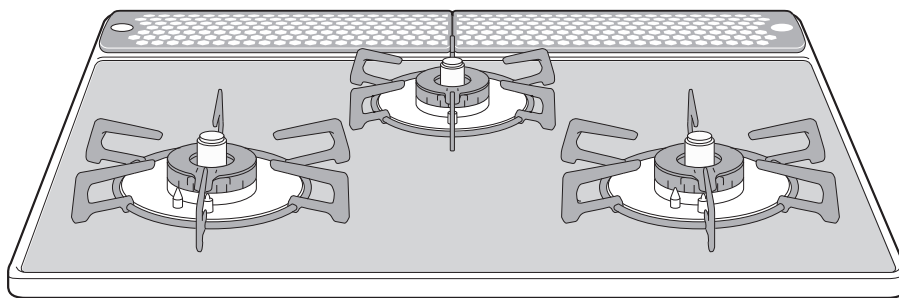

お問い合わせの多い項目です

詳しくは👉 52ページ

1 勝手に

火が小さくなったり、
火が消えたりする

■ Si センサーコンロの安全機能が
はたらいています。

2 高温炒めモードに設定したのに、

勝手に火が小さくなったり、
火が消えたりする

■ すべての安全機能が解除された
わけではありません。

3 操作ボタンを押しても点火しない

■ もしかして乾電池？

もくじ

各部のなまえ	3
便利機能で楽しく調理	5

安全なご利用のために

安全上のご注意（必ずお守りください）	6
安全上のご注意（使用編）	7
安全上のご注意（設置編）	13

このコンロについて

知っておいていただきたいこと ..	14
安全機能	15
各種設定の変更	17

毎日の使いかた

コンロ	基本の操作	19
	揚げものをする	21
	コンロタイマーを使う	23
	炒めもの・いりものをする	25
	お湯をわかす	27
	ごはん・おかゆを炊く	29
グリル	グリルの取り扱いと準備	33
	グリルの使いかた	35

長くご利用いただくために

日常点検とお手入れの道具	37
部品の取り付けと取りはずし	39
お手入れのしかた（コンロ）	41
お手入れのしかた（グリル）	43
乾電池を交換する	44
よくあるご質問（Q&A）	46
ブザーが鳴って、こんな表示が出たら	53
交換部品・別売品のご紹介	55
長期間使用しない場合／仕様	56
アフターサービス／廃棄するときは	57
保証書	裏表紙

警告



■ 焼網は使用しない

トッププレートに落ちた油
などが発火したり、機器の
異常過熱のおそれがありま
す。

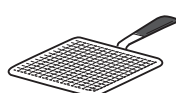

焼網



各部のなまえ

各部のなまえ

●左 / 右コンロにチャオバーナーを採用しています。

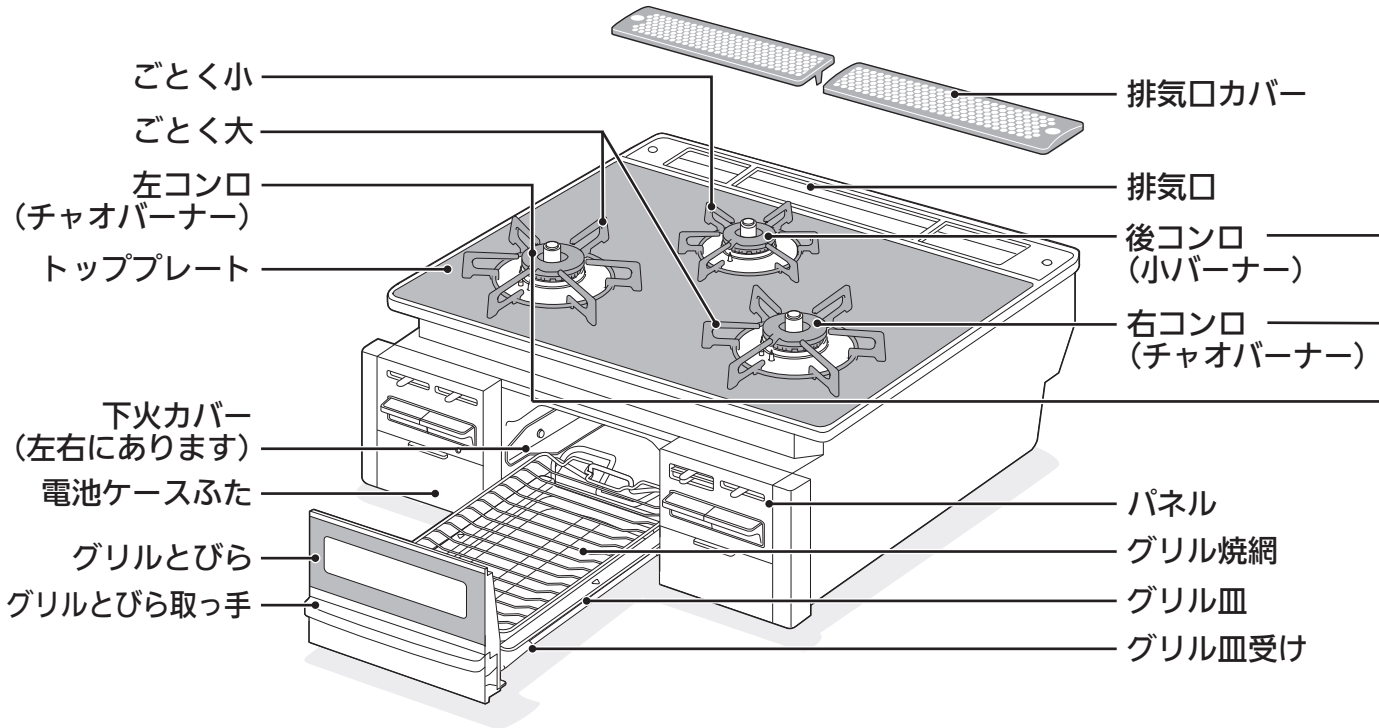

正面

コンロ・グリル操作部および電池ケースふたを開けたところ

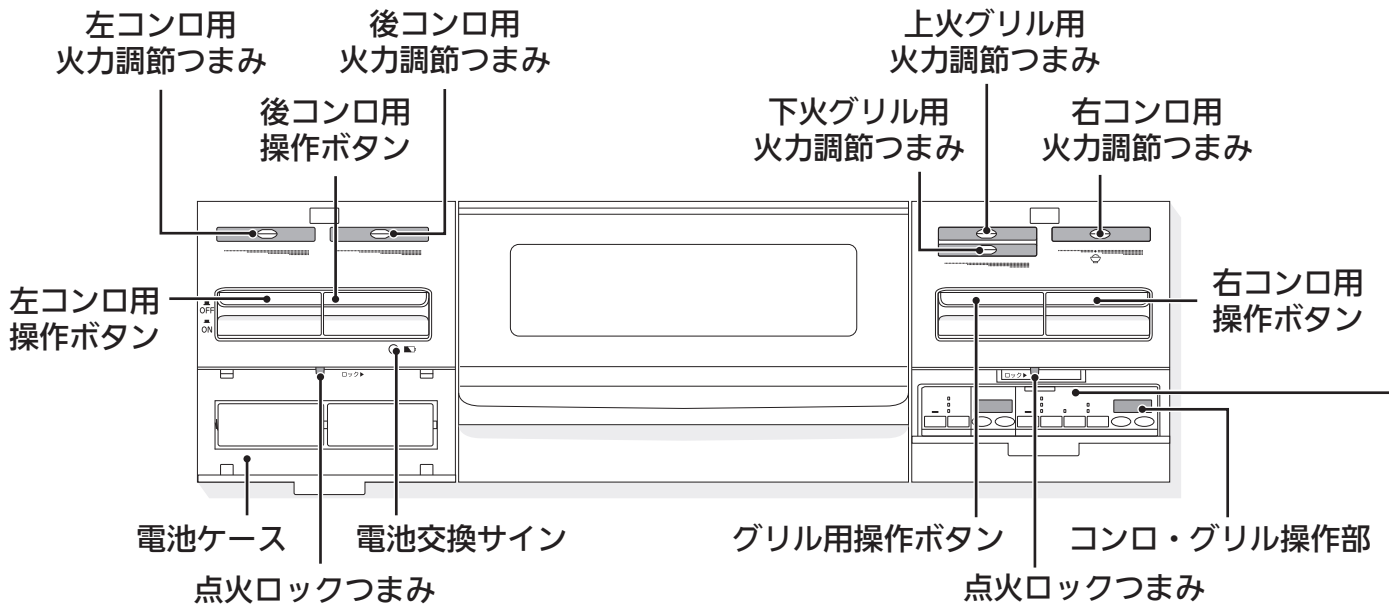

電池ケースふたの開けかた

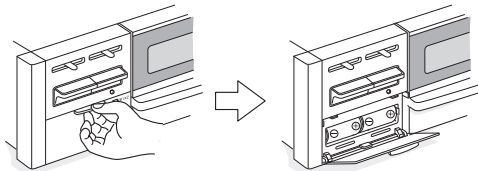

手前に引く

開く

コンロ・グリル操作部の開けかた

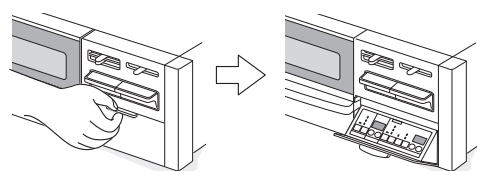

手前に引く

開く

左/右コンロ (チャオバーナー)

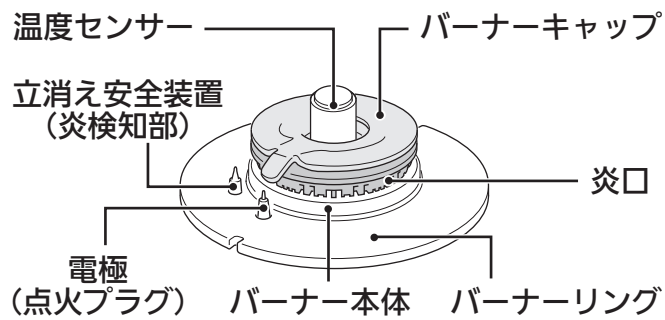

後コンロ (小バーナー)

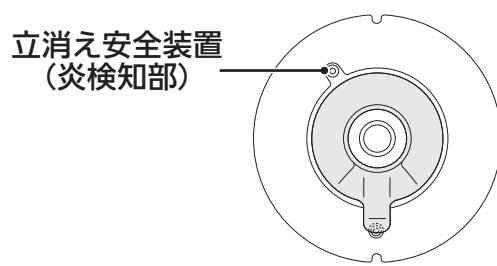

小バーナーは立消え安全装置の位置が違います。

コンロ・グリル操作部

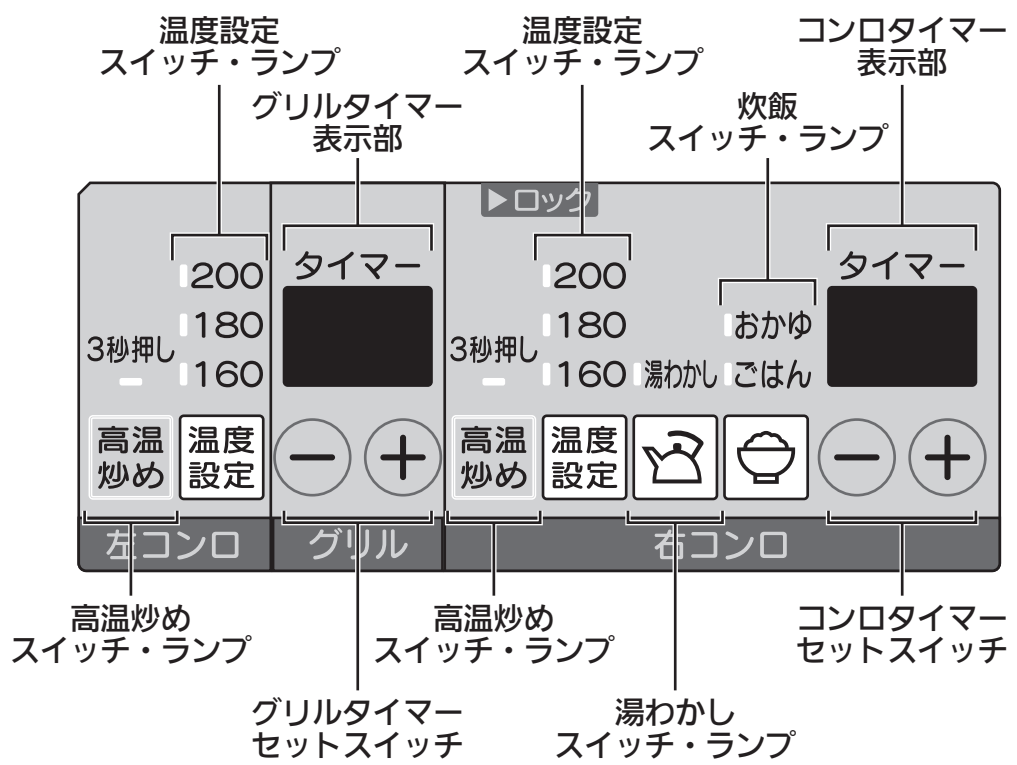

便利機能で楽しく調理

便利機能を上手に使って、楽しく調理しましょう。

便利機能で楽しく調理

<p>揚げものをするとき 👉 21ページ</p>	<p>温度設定モード</p> <p>温度 設定</p>		<p>焼きギョーザ お好み焼き にも使えます</p>
<p>煮もの、ゆでものを するとき 👉 23ページ</p>	<p>コンロタイマーモード</p> <p>⊖ ⊕</p>		<p>ゆでたまご にも便利</p>
<p>炒めもの、いりもの、 あぶりものを するとき 👉 25ページ</p>	<p>高温炒めモード</p> <p>高温 炒め</p>		<p>ぎんなん ごまを いるときにも</p>
<p>お湯をわかすとき 👉 27ページ</p>	<p>湯わかしモード</p> <p></p>		<p>コーヒー 紅茶の 湯わかしに…</p>
<p>ごはん・おかゆを 炊くとき 👉 31ページ</p>	<p>炊飯モード</p> <p></p>		<p>雑穀米 麦ごはんも 炊けます</p>

安全上のご注意 (必ずお守りください)

■お使いになる人や他の人への危害、財産への損害を未然に防止するため、必ずお守りいただくことを次のように説明しています。

■以下に示す表示と意味をよく理解してから本文をお読みください。



危険

この表示を無視して誤った取扱いをすると、人が死亡、重傷を負う危険、または火災の危険が差し迫って生じることが想定される内容を示しています。



警告

この表示を無視して誤った取扱いをすると、人が死亡、重傷を負う可能性、または火災の可能性が想定される内容を示しています。



注意

この表示を無視して誤った取扱いをすると、人が軽傷を負う可能性や物的損害のみの発生が想定される内容を示しています。

■絵表示には次のような意味があります。



この絵表示は、してはいけない「禁止」内容です



火気禁止



接触禁止



分解禁止



この絵表示は、気をつけていただきたい「注意喚起」内容です



この絵表示は、必ず実行していただきたい「強制」内容です



危険

この表示を無視して誤った取扱いをすると、人が死亡、重傷を負う危険、または火災の危険が差し迫って生じることが想定される内容を示しています。

ガス漏れに気づいたら



火気禁止

- 絶対に火をつけない
- 電気器具（換気扇など）のスイッチの入/切をしない
- 電源プラグの抜き差しをしない
- 周辺で電話を使用しない

炎や火花で引火し、爆発事故を起こすことがあります。



■すぐに使用を中止する

- ①操作ボタンを押して、火を消す。
- ②ガス栓（ねじガス栓）を閉める。
- ③窓や戸を開けガスを外へ出す。
- ④外に出て、もよりの東邦ガスに連絡する。

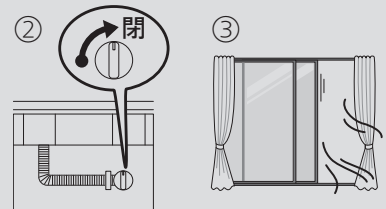

安全上のご注意 (使用編)



この表示を無視して誤った取扱いをすると、人が死亡、重傷を負う可能性、または火災の可能性が想定される内容を示しています。

使用してはいけないもの



- コンロをおおうような大きな鉄板や鍋
- アルミはく製の受け、省エネごとくなどの補助具

一酸化炭素中毒や機器の異常過熱のおそれがあります。

■焼網

トッププレートに落ちた油などが発火したり、機器の異常過熱のおそれがあります。

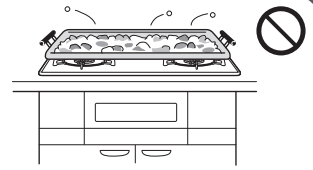

アルミはく製の受け 省エネごとく



焼網

トッププレートについて



- 衝撃を加えない
- 上にのらない

トッププレートにひびが入り、けがなどの思わぬ事故の原因になります。万一ひびが入ったり、割れた場合は絶対に触らず、すぐにお買い上げの販売店、またはもよりの東邦ガス営業所にご相談ください。

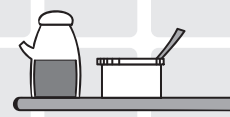
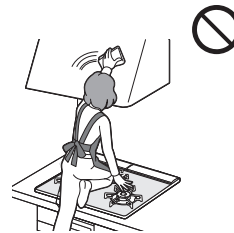

- 排気口にふきんやものをのせたり、アルミはくなどでふさがない
- 排気口のまわりにものを置かない

異常燃焼による一酸化炭素中毒や火災、機器焼損の原因になります。



- 温度センサーは絶対に取りはずさない
- 火災の原因になります。



近くに置いてはいけないもの

■爆発のおそれがあるもの

圧力が上がり、爆発のおそれがあります。

- スプレー缶
- カセットコンロ用ボンベなど

■引火しやすいもの

火災の原因になります。

- スプレー・ガソリン・ベンジンなど

■燃えやすいもの

火災の原因になります。

- 機器の上方に調味料ラックなど
- ペットボトル・プラスチック類
- ふきんやタオル・調理油など

使用中は



- 機器から離れない
- 就寝・外出をしない

- 調理中のものが異常過熱し、火災の原因になります。特に揚げものをしているときは注意してください。
- グリルを消し忘れると、調理中のものに火がつくことがありますので注意してください。
- 調理物（魚など）の種類によっては、グリル過熱防止センサーやグリルタイマーが作動する前に発火するおそれがあります。
- 電話や来客の場合は必ず火を消してください。

揚げものの調理をするときは



■高温炒めモードで揚げものの調理をしない

調理油の温度が高くなり、発火するおそれがあります。

■冷凍食材を鍋の底面中央に密着させた状態で揚げものをしない

鍋の底面中央(温度センサーの接触位置)に冷凍食材が密着した状態で揚げものの調理をすると、温度センサーが鍋底の温度を正しく検知しないため、発火するおそれがあります。

■複数回使った調理油で揚げものをしない

発火が起こりやすくなる場合があります。何回も使用して茶褐色に変色した調理油、にごった調理油、揚げカスなどが沈んだまま残っている調理油は使用しないでください。

■揚げ過ぎない

長時間揚げ過ぎると油が飛び散り、発火や、やけどのおそれがあります。豆腐などの水分の多いものや、衣つきのコロッケなどの破裂しやすいものなどは、特に注意してください。



■揚げものは食材全体がつかるまで調理油(必ず200ml以上)を入れて行う

調理油の量が少なかったり、減ってきたりすると、発火するおそれがあります。

特にフライパンなどの底が広い鍋で揚げものをする際は、食材全体が調理油につかっていないと、発火するおそれがあります。



■調理油の廃油凝固剤使用時に油を加熱するときは、絶対に機器から離れない

廃油凝固剤を入れ過ぎたり、加熱し過ぎると、発火するおそれがあります。廃油凝固剤の分量を守り、調理油の温度が上がり過ぎないように注意し、溶けたらすぐに消火してください。

グリルは



■グリル石やグリルシート、アルミはくなどをグリル皿に使用しない

異常燃焼による一酸化炭素中毒や、機器損傷の原因になります。

■脂が多く出る調理時はグリル皿、グリル焼網にアルミはくを敷かない

アルミはくの上に脂がたまり、過熱され、発火するおそれがあります。

■グリルとびらに魚などをはさみこまない

魚などが燃えたり、ワークトップを焦がしたり、機器の上部が過熱され、やけどのおそれがあります。



■グリル庫内に食品くずやふきんなどが無いことを確認する

■グリル皿や下火カバーなどにたまった脂、グリル焼網についた皮や食材はご使用のつど取り除く

食品くずやふきん・脂が燃えて、発火や火災・やけどのおそれがあります。



■コンロ使用中は、身体や衣服が炎に近づかないように注意する

衣服に炎が移ってやけどのおそれがあります。

また、温度センサーがはたらいで炎が自動的に大きくなったり、風で炎がおおられて鍋底からあふれ、衣服に移ることがありますので、注意してください。

使用時や使用後は



■点火・消火の確認をする

■ガス栓(ねじガス栓)を閉める

消し忘れによる火災の原因になります。特にグリルは消し忘れをしやすいため、必ず火が消えたことを確認してください。

異常時は



■操作ボタンを押して、火を消し、ガス栓(ねじガス栓)を閉める

地震、火災、異常な燃焼・臭気・異常音を感じたときは、すぐに使用を中止してください。

☎ 46～54ページを確認し、必要に応じてお買い上げの販売店、またはもよりの東邦ガス営業所にご連絡ください。

安全上のご注意 (使用編)



注意

この表示を無視して誤った取扱いをすると、人が軽傷を負う可能性や物的損害のみの発生が想定される内容を示しています。

使用中、使用直後は



接触禁止

■操作ボタン・操作部・つまみ・グリルとびら取っ手以外は触らない

やけどのおそれがあります。

- グリルのみ使用している場合でも、グリルバーナーの炎や排気の熱により、トッププレートが熱くなります。
- ビルトインオーブンを設置している場合、コンロやグリルを使用していなくてもオーブンを使用すると、トッププレートや排気口カバーが熱くなります。
- 1カ所のみコンロを使っている場合でも、使っていないコンロ側のトッププレートも熱伝導で熱くなる場合があります。



■グリルとびらに水や洗剤をかけない

ガラスが割れてけがのおそれがあります。



■点火するときや使用中はバーナー付近に顔を近づけたり、グリルとびらを開けてのぞき込まない

炎や熱で顔をやけどするおそれがあります。



■コンロには石焼いもつぼなどの空焼きをする調理具は使用しない

異常過熱による機器損傷の原因になります。

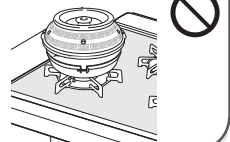

排気口には



■手や顔などを近づけない

■鍋の取っ手を排気口に向けない

- 高温の排気が出て、やけどのおそれがあります。
- 鍋の取っ手が過熱され、取っ手を焼損する原因になります。



■片手鍋や小径鍋、へこんだ底・丸い底・滑りやすい底の鍋は不安定な状態で使用しない

鍋が傾いたり、滑ってやけどのおそれがあります。鍋の取っ手はごとくのツメと同じ向きに置いて機器手前にはみ出さないようにし、中華鍋などの丸底鍋は取っ手を持って調理するなど、安定した状態で使用してください。



■軽い鍋は調理物を含めて300g以上で調理する

軽い鍋や取っ手が重い片手鍋は、温度センサーによって押し上げられて倒れ、やけどのおそれがあります。調理中にふたを取ったり、水分の蒸発などで軽くなっても鍋が傾くことがありますので、取っ手を持って安定した状態で使用してください。

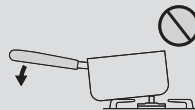

■陶器製鍋を使用する場合は、長時間の使用は避け、中火以下の火力で使用する異常過熱による機器損傷の原因になります。



■幼いお子さまだけで触らせない

やけどやけがなど思わぬ事故の原因になります。





■操作部やグリルとびらには強い力を加えない

手で押さえたり、ぶら下がるとけがや機器損傷、誤作動の原因になります。

■操作部には水や洗剤を直接かけない

誤作動の原因になります。



■機器に風を当てない

扇風機やエアコンなどの風が当たると安全機能が正しくはたらかず、機器損傷や誤作動の原因になります。



■調理以外に使用しない

衣類の乾燥や練炭の火起こしなどをすると、火災や機器焼損の原因になります。

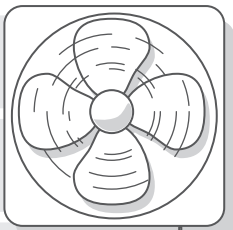

■使用中は必ず換気扇を回すか、窓を開ける

換気をしないと、不完全燃焼による一酸化炭素中毒のおそれがあります。

下記の場合は、換気扇を回さずに窓を開けてください。

- ・屋内設置（密閉式は除く）の給湯器を使用している場合
- ・屋内設置でふろがまを使用している場合

換気扇を回すと、排気が逆流して一酸化炭素中毒のおそれがあります。

点火しない場合は



■操作ボタンを戻して、消火の状態にし、周囲のガスがなくなしてから再度点火する

すぐ点火操作をすると周囲のガスに引火して、衣服に燃え移ったり、やけどのおそれがあります。



■やかんや鍋などの大きさに合わせて火力調節する

火力が強いと取っ手が焼損したり、手を触れるとやけどのおそれがあります。

機器の点検・お手入れ・まわりのお掃除の際は



■機器が冷めていることを確認する

調理後は、高温のため触れると、やけどのおそれがあります。

■ガス栓（ねじガス栓）を閉める

誤って点火した場合、やけどのおそれがあります。

■操作ボタンをロックする  20ページ

不用意な点火を防ぎます。

■必ず手袋をする

手袋をしないとけがのおそれがあります。

■バーナーキャップに煮こぼれがかかったときは、必ずお手入れする

■バーナーキャップを水洗いしたときは、水気を十分ふき取ってから取り付ける
炎口がぬれたまま使用すると点火しなかったり、異常燃焼の原因になります。

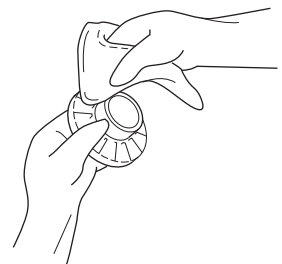

安全上のご注意 (使用編)



注意

この表示を無視して誤った取扱いをすると、人が軽傷を負う可能性や物的損害のみの発生が想定される内容を示しています。

温度センサーは



■強いショックや力を加えたり傷をつけない

変形や傾きにより温度センサーが正しくはたらかなくなり、調理油が発火するおそれがあります。

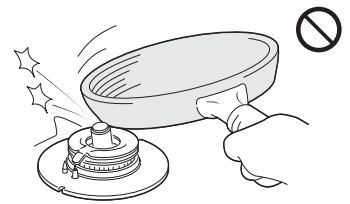

■お手入れは汚れたらそのつど行い、上下にスムーズに動くことを確認する

- 動きが悪いと鍋などが傾き、お湯などがこぼれ、やけどのおそれがあります。
- スムーズに動かない場合は、必ず点検・修理を依頼してください。



グリルは



接触禁止

■魚などの調理物を取り出すときなどは、グリルとびらやガラスに手や腕を触れない

やけどのおそれがあります。
グリルとびらはいっぱいまで水平に引き出してください。



■魚などの調理物を焼き過ぎない

魚などの調理物に火がつき火災の原因になります。
グリル庫内で魚などが燃えたり、たまった脂に引火した場合は、

- ① 操作ボタンを押してグリルの火を消す。
- ② 調理物の炎が消え、グリル庫内が冷めるまでグリルとびらを開けない。
- ③ 消火後、点検を依頼する。

■グリルとびらを開けたまま使用しない

グリルとびらを開けたまま使用したり、ひんぱんに開けたり閉めたりすると、ワークトップを焦がしたり、機器の上部が過熱され、やけどのおそれがあります。

ワークトップ前部

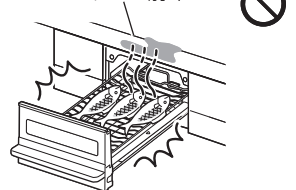

■グリル皿には水を入れない

水を入れないでご使用ください。
水が高温になり、こぼすとやけどのおそれがあります。

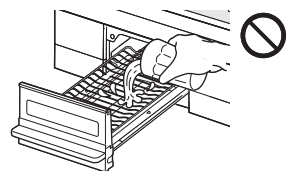

■とり肉などの脂の多い食材を焼くときは注意する

- 焼き具合を見ながら、火力調節してください。
- 脂に引火して、排気口から炎が出る場合があります。やけどや火災などの原因になります。

■異なる食材(焼き上げの早い食材、遅い食材)を同時に焼くときは注意する

焦げたり、発火するおそれがあります。

■グリルとびらはゆっくり水平に出し入れし、ていねいに持ち運ぶ

- グリルとびらを持ち上げたまま引き出すと、途中で止まらず落下し、やけどや損傷のおそれがあります。☞ 33ページ
- グリル皿にたまった高温の脂をこぼすと、やけどのおそれがあります。

お願い

機器のご使用は

- 使用中もときどき正常に燃焼していることを確認してください。
- コンロの火力を弱火にしたときやグリルは、消し忘れに注意してください。
- ガス栓（ねじガス栓）を操作して火を消さないでください。
やけどや思わぬ事故の原因になります。
- 使うバーナーの操作ボタンを間違えないように注意してください。
- トッププレートの上近くで、IHジャー炊飯器、卓上型IHクッキングヒーターなど電磁誘導加熱の調理機器を使わないでください。磁力線により機器が故障する原因になります。
- ワークトップ下面（パッキンなどを含む）と本体上面とのすき間を化粧板などでふさがないでください。このすき間は、燃焼に必要な空気を取り入れています。ふさぐと不完全燃焼の原因になります。

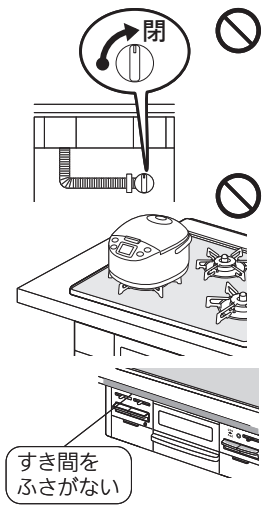

コンロのご使用は

- 調理中に鍋をのせかえるときは、いったん火を消してください。
- 強火で長時間使用すると土鍋やホーローなど、鍋の種類によっては、ごとくがくっつくことがあります。長時間使用した後に鍋を動かすときは、鍋とごとくがくっついていないことを確認してください。ごとくがくっついた場合は、すみやかに元の位置に戻し、機器が冷めてから鍋をゆするなどしてごとくをはずしてください。くっついたまま動かすと、不意にごとくが落下することがあり、やけどやけが、機器損傷のおそれがあります。
- 煮こぼれに注意し、火力調節してください。
煮こぼれすると機器内部が汚れます。また、トッププレート・ごとく・バーナーなどに煮こぼれが焼きついたりして、機器を傷めるおそれがあります。
- 熱くなった鍋などをトッププレートのラベルの上に直接置かないでください。
ラベルが熱で変色したり、損傷したりすることがあります。

突沸現象について

- カレー、ミートソースなどのとろみのある料理やみそ汁などを煮たり温めたりするときは、突沸に注意してください。

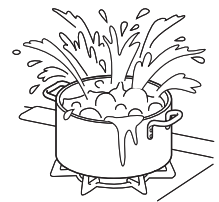

突沸現象とは？

突沸現象とは、突然に沸とうする現象です。水、牛乳、豆乳、酒、みそ汁、コーヒーなどの液体を温めるときにささいなきっかけ（容器をゆする、塩、砂糖などを入れる）で生じます。この現象が調理中に起きると、鍋がはねあがったり、高温の液体が飛び散るため、やけどやけが、機器損傷のおそれがあります。

予防方法

- カレー、ミートソースなどのとろみのある料理やみそ汁などの汁物の温めは、弱火でかき混ぜながら加熱してください。（強火で急に加熱しない）
- 熱い汁物に、塩、砂糖などの調味料を入れる場合は、少し冷ましてから行ってください。
- 鍋の大きさにあった火力で加熱してください。

安全上のご注意 (設置編)



警告

この表示を無視して誤った取扱いをすると、人が死亡、重傷を負う可能性、または火災の可能性が想定される内容を示しています。



分解禁止

■機器の設置や移動・分解・修理・改造は絶対に行わない

- 一酸化炭素中毒、ガス漏れ、火災、作動不良の原因になります。
 - 専門の技術・資格が必要です。機器の設置・移動・取りはずし・買い替えの際には必ずお買い上げの販売店、またはもよりの東邦ガス営業所にご連絡ください。
- ※ 詳しくは、設置説明書を参照してください。



■供給ガスと銘板に表示してあるガス種（ガスグループ）が一致していることを確認する

- 供給ガスと一致していない場合、そのまま使用すると不完全燃焼により、一酸化炭素中毒になったり、異常点火でやけどをしたり、機器が故障する原因になりますので、使用しないでください。
- 銘板は機器内左後方側面に貼ってあります。供給ガスの種類がわからない場合はお買い上げの販売店、またはもよりの東邦ガス営業所にお問い合わせください。
- 機器前面の電池ケースふたを開けると、機器情報シールが貼ってあります。機器のガス種（ガスグループ）が確認できます。
- 転居されたときも、供給ガスの種類が銘板の表示と一致していることを確認してください。

〈例〉機器情報シール（12A・13Aの場合）

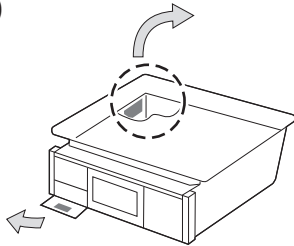

〈例〉銘板（12A・13Aの場合）

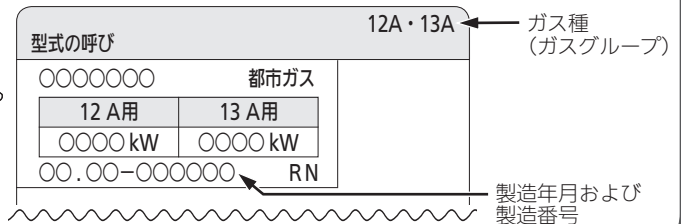

■可燃物との距離を確実に離す

火災予防条例で定められていますので、必ず守ってください。距離が近いと火災の原因になります。

以下の場合には必ず別売の防熱板を取り付けてください。

- 可燃性の壁（ステンレスやタイルを貼った可燃性の壁も含む）との距離を右図のようにとれない場合

防熱板はお買い上げの販売店、またはもよりの東邦ガス営業所にお問い合わせください。

■設置後機器の周辺を改装する場合も可燃物との距離を確実に離す

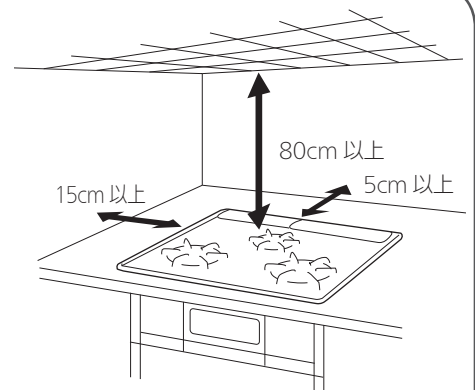

(可燃性の壁の場合)

知っておいていただきたいこと

温度センサーについて

- 温度センサーを正しくはたらかせるために、必ずお読みください。

警告



■温度センサーの上面と鍋底が密着していないときは使用しない

- 温度センサーが鍋底の温度を正しく検知できずに、発火や途中消火、機器焼損の原因になります。
- 中華鍋用補助ごとくを使用すると、温度センサーが鍋底に密着しない原因になります。

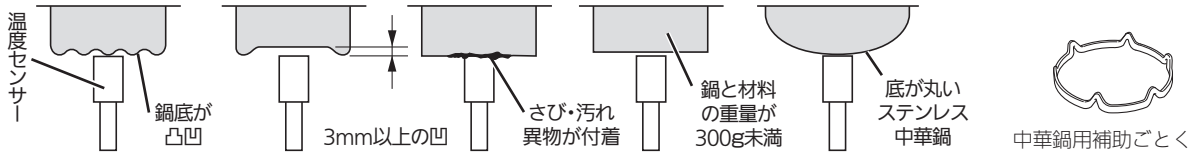

■耐熱ガラス容器、土鍋など熱の伝わりにくいもの、底が浅く広い鍋での油調理はしない

油の温度が上がりやすく発火するおそれがあります。



鍋の選びかた

炊飯モードに適した鍋については、P.30ページをご覧ください。

鍋の種類		●揚げもの調理 (油の量200ml以上) ●炒めもの調理	その他の調理	●温度設定モード 揚げもの調理 (油の量500ml ~1L)	●湯わかしモード (水の量500ml ~2L)	
鍋 	材質： アルミ、銅 鉄、ホーロー	○	○	○	○	
	材質： ステンレス	※厚手	○	○	○	
		※薄手	×	○	×	○
中華鍋 フライパン 	材質： アルミ、銅、鉄	○	○	○	—	
	材質： ステンレス (底が平らな もの)	※厚手	○	○	○	—
		※薄手	×	○	×	—
無水鍋 多層鍋 		○	○	×	○	
土鍋 耐熱ガラス容器 圧力鍋 		×	○ (ただし、火が消える場合があります)	×	×	
やかん 		—	○	—	○	

※厚手：2.5mm 以上 薄手：2.5mm 未満 ○：適しています ×：適していません (温度を正しく検知できません。)

お願い

中華鍋を使うときは

- 必ず取っ手を持って調理してください。
- 鍋底と温度センサーが密着していることを確かめてから使用してください。
- 中華鍋の種類によっては、鍋が安定せず、温度センサーが正しくはたらきません。

知っておいていただきたいこと

安全機能

調理油の過熱を未然に防止

調理油過熱防止機能

左コンロ

右コンロ

後コンロ

調理油が過熱されると、自動で火力調節し発火を防ぎます。
この状態が約 30 分続くか、または弱火の状態でも温度の上昇が続くと、自動で火を消します。
ただし、小バーナーは自動で火力調節せず、調理油が過熱されると、自動で火を消します。

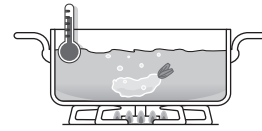

火力調節
します

炎が消えるとガスを自動でストップ

立消え安全装置

左コンロ

右コンロ

後コンロ

グリル

煮こぼれや風などで火が消えると、自動でガスを止めます。



ガスを
止めます

万一消し忘れても一定時間で自動消火

コンロ消し忘れ消火機能

左コンロ

右コンロ

後コンロ

コンロバーナーは点火後、約 2 時間で自動で火を消します。
コンロ消し忘れ消火機能の時間は変更することができます。▶ 17 ページ

火を
消します

グリル消し忘れ消火機能

グリル

点火するとタイマーが作動します。
最長 15 分で自動で火を消します。▶ 35 ページ

火を
消します

煮ものなどで焦げついた場合、鍋を傷める前に自動消火

焦げつき消火機能

左コンロ

右コンロ

後コンロ

煮もの調理などで鍋底が焦げつくと、自動で火を消します。
鍋の材質、調理物の種類、火力によって焦げの程度は異なります。
※鍋底にこんぶや竹皮などを敷いた調理では、焦げつき消火機能が正常にはたらかないことがあります。

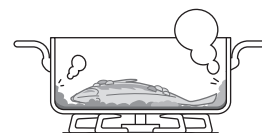

火を
消します

誤ってボタンが押されるのを防止

点火ロック

左コンロ

右コンロ

後コンロ

グリル

幼いお子さまのいたずらや不注意からの点火を防ぎます。▶ 20 ページ

点火時の炎あふれを防止

中火点火機能

左コンロ

右コンロ

点火時の炎あふれをおさえるために、中火で点火します。☞ 19ページ

グリル庫内が過熱すると自動消火

グリル過熱防止センサー

グリル

魚などの調理物を入れずに空焼きした場合や、グリル庫内の温度が異常に高くなった場合に自動で火を消します。

火を消します

万一操作ボタンを戻し忘れてもブザーでお知らせ

コンロ・グリル操作ボタン戻し忘れお知らせ機能

左コンロ

右コンロ

後コンロ

グリル

タイマーや便利機能を使って、自動で火が消えたり、安全機能により火が消えたときに、操作ボタンを戻し忘れると、1分ごとにブザーが「ピピッ」と5回鳴って、お知らせします。乾電池が消耗するので、すぐに操作ボタンを戻してください。ただし、他のバーナーを使用中は、ブザーは鳴りません。

安全機能

鍋底が高温になると自動で弱火になり、異常過熱を防止

高温自動温度調節機能

左コンロ

右コンロ

炒めもの調理・いりもの調理など比較的温度の高い調理や、鍋の空焼きをしたときに強火・弱火と自動で火力調節し、鍋の異常過熱を防止します。この状態が約30分続いた場合、または弱火状態でもセンサー温度がさらに上昇した場合は、自動で火を消します。最初に弱火になったとき、ブザーが「ピピッ」と1回鳴って、お知らせします。調理に支障があるときは、高温炒めモード（左/右コンロ）をお使いください。☞ 25ページ

火力調節します

各種設定の変更

以下の機能の設定を変更することができます

- コンロ消し忘れ消火機能時間……購入時は2時間「--」に設定されています。
 - 湯わかしモードお知らせ時間……お知らせ時間が早く感じたり遅く感じたりする場合、1～5の5段階にお知らせのタイミングを設定することができます。購入時は「3」に設定されています。
 - ごはんモード……少量炊飯でごはんへの着色（焦げ）が気になる場合、または炊き不足を感じる場合、炊き加減を3段階で調節することができます。購入時は「2」に設定されています。
- ※図は左コンロがチャオバーナーの機器で説明しています。

【共通操作】

各種設定を変更する前に行ってください。

- 1 水を入れた鍋を右コンロバーナーのごとく中央に置く

- 2 右コンロバーナーを点火する

点火後 10 秒以内

- 3 グリルタイマーセットスイッチ [+ / -] を同時に押す

ブザーが鳴るまで3秒以上押し続けます。

※③の操作後、15秒以内に以下の各操作を行ってください。

オレンジに
変わる

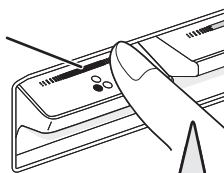

押す



ピッ

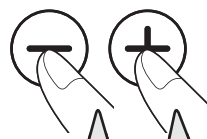

同時に押す

コンロ消し忘れ消火機能時間の変更

左コンロ

右コンロ

後コンロ

- 1 共通操作①～③後、

グリルタイマーセットスイッチ [+ / -] を押す。

30～90分の間で10分刻み、および2時間に設定できます。

- ・[+] スイッチ押し：最長2時間「--」
- ・[-] スイッチ押し：最短30分「30」



ピッ



押す

- 2 操作ボタンを押して消火の状態にする。

設定した時間に変更されます。

オレンジが
消える

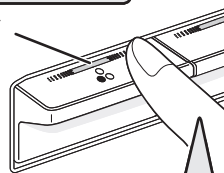

押す

お知らせ

- すべてのコンロバーナーが同じ設定時間になります。バーナーごとには設定できません。

湯わかしモードお知らせ時間の変更

右コンロ

- 1** 共通操作①～③後、湯わかしスイッチを押す。

グリルタイマー表示部に「3」が表示されます。

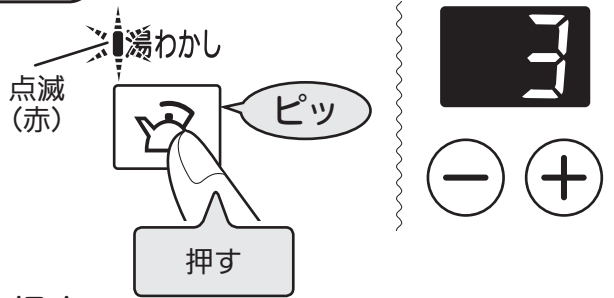

- 2** グリルタイマーセットスイッチ [+ / -] を押す。

グリルタイマー表示部	1	2	3	4	5
設定内容	沸とうのお知らせを早くしたい場合	↔ 標準 ↔ (購入時)		↔ 標準 ↔ (購入時)	沸とうのお知らせを遅くしたい場合

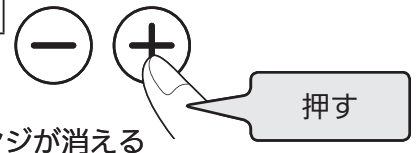

- 3** 操作ボタンを押して消火の状態にする。

設定したお知らせのタイミングに変更されます。

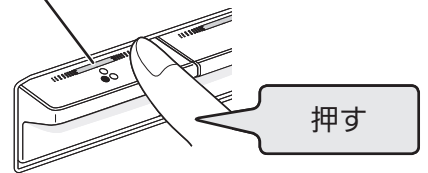

お願い

- やかんや鍋の形状・材質や水の量によって、お知らせ時間が異なります。そのため、お使いになる鍋などによっては、極端にお知らせ時間が早くなりすぎたり、遅くなりすぎたりする場合があります。設定を変更する場合は、2 または 4 から設定してください。それでもなお、早くしたい場合や遅くしたい場合は、1 または 5 に設定してお使いください。
- 同じやかん（鍋）を使用しても水の量によってお知らせ時間が異なる場合があります。

ごはんモードの変更

右コンロ

- 1** 共通操作①～③後、炊飯スイッチを押す。

グリルタイマー表示部に「2」が表示されます。

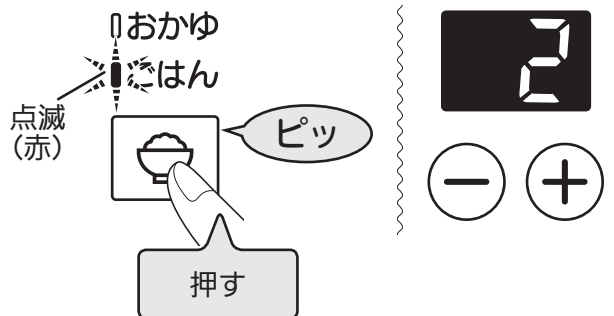

- 2** グリルタイマーセットスイッチ [+ / -] を押す。

グリルタイマー表示部	1	2	3
設定内容	ごはんへの着色 (焦げ) が気になる場合	↔ 標準 ↔ (購入時)	※ 炊き不足を感じる場合



※ごはんが硬かったり、かんで粉っぽさを感じる場合。

- 3** 操作ボタンを押して消火の状態にする。

設定した炊き加減に変更されます。

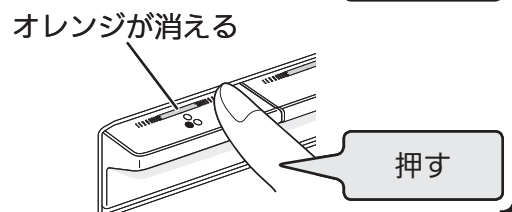



基本の操作 (コンロの使いかた)

準備

- 操作部の表面に透明の保護シートが貼られている場合は、ご使用前にはがしてください。
- グリル庫内に紙や梱包部材が入っていないか確認して、すべて取り除いてください。

ガス栓(ねじガス栓)を全開にする

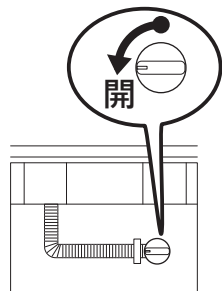

ごとの中央に鍋を置く

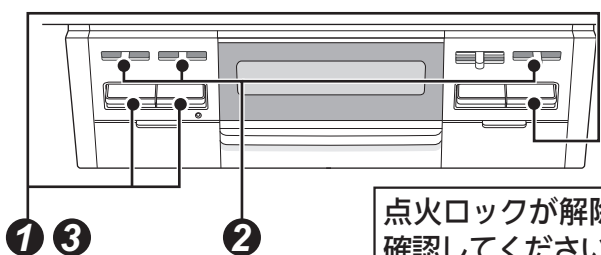
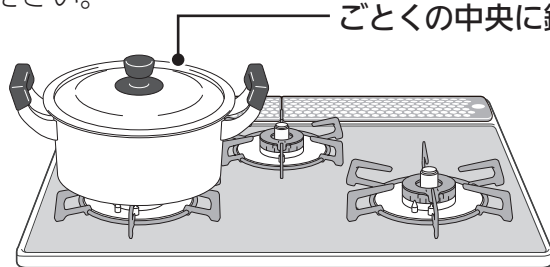

点火ロックが解除されているか、確認してください。(右記参照)

1 点火する



- 操作ボタンで点火する。

オレンジに変わる

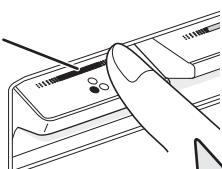

いっぱいまで押しきる

2 火力調節する



- 火力調節つまみをスライドさせ、鍋の大きさに応じた火力にする。

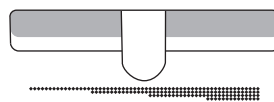

弱火 ← → 強火

左右にゆっくりとスライドさせる

お知らせ

- 点火のとき、火力調節つまみは後コンロは「強火」の方向に、左/右コンロは中央の位置に移動します。(中火点火機能)
▶ 16 ページ

お知らせ

- 火力調節つまみを速く操作すると、火が消えたり、炎が一瞬大きくなる場合があります。

ワンポイント

不用意な点火を防ぐ (点火ロック)

幼いお子さまのいたずらや誤操作を防ぐため、操作ボタンをロックすることができます。電池ケースふたおよびコンロ・グリル操作部を開け、点火ロックつまみを左右に動かすことにより、解除/ロックができます。☞ 15 ページ

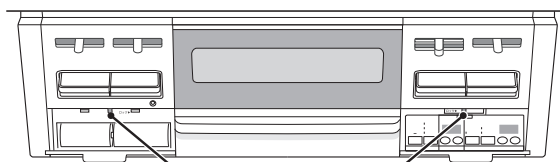

左コンロ・後コンロ用
点火ロック位置
グリル・右コンロ用

操作方法

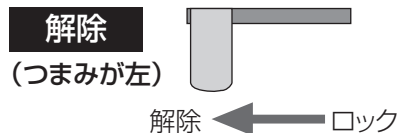

③ 火を消す



- 操作ボタンで火を消す。

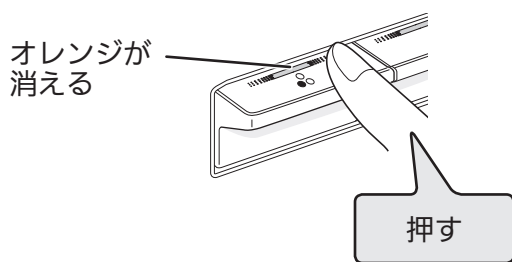

お願い

- 必ず火が消えたことを確認してください。

④ ガス栓 (ねじガス栓) を閉める



- 調理が終わったら、ガス栓 (ねじガス栓) を閉める。

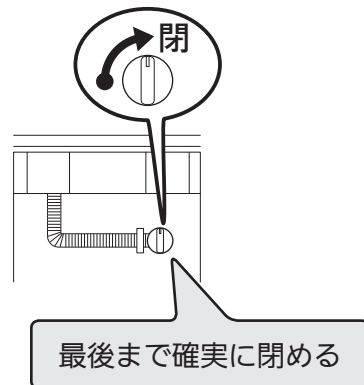

ワンポイント

炒めもの、いりもの、あぶりものをするときは

高温炒めモードに設定して調理してください。☞ 25 ページ
安全機能がはたらく温度を一時的に高くし、高温炒めモードに設定してから、最長 60 分 (最初に自動で弱火になってから約 30 分) 高温で調理できます。

揚げものをするときは

温度設定モードで調理してください。☞ 21 ページ
※温度設定モードを使わないと、調理油過熱防止機能がはたらく、調理中に自動で火が消えることがあります。

基本の操作 (コンロの使いかた)



揚げものをする (温度設定モード)

●油の温度を保ちながら、揚げものを調理できます。

適した油の量：500ml～1L

ごとの中央に鍋を置く

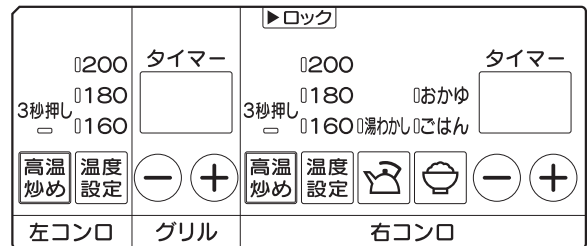
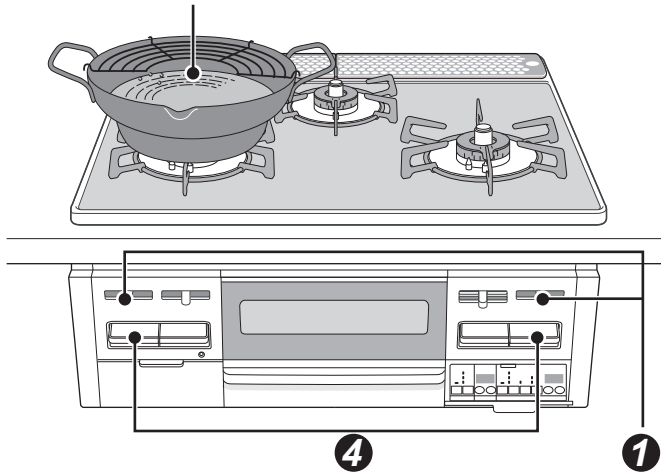

1 点火後、火力調節する

●鍋の大きさに応じた火力にする。

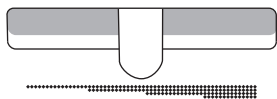

弱火 ← → 強火

左右にゆっくりとスライドさせる

2 温度設定する

●最初は 180℃ に設定されます。

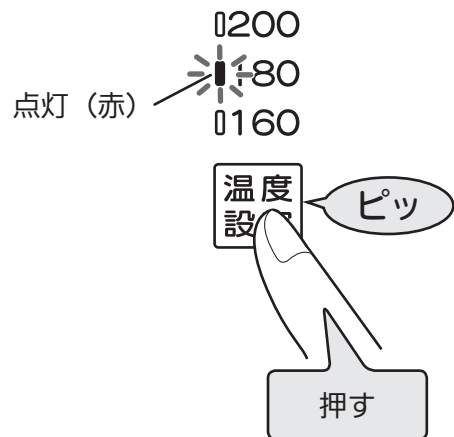

●押すたびに、次のように切り替わります。



お願い

- 温度設定モードを使う場合、調理に適した油の量は 500ml～1L です。
- 温度設定モードを使わない場合は、必ず 200ml 以上の調理油で行ってください。

ワンポイント

- 設定温度は調理中でも変更できます。

【左/右コンロ】

ワンポイント

- 揚げ物の調理以外の火加減が難しい焼きものの調理も簡単に作れます。

設定温度の目安

とりのから揚げ、ホットケーキ、ハンバーグ	160℃
天ぷら、コロッケ、焼きギョーザ、お好み焼き	180℃
クルトン、かきもち揚げ	200℃

- 鍋の種類・材質や厚さ、油の量などにより、設定した温度と異なる場合があります。

温度設定は、天ぷら用鉄鍋での揚げ物の調理時の油の温度で、設定してあります。

- 温度設定スイッチを押し、「180℃」の温度設定ランプを点灯させ、そのまま約3秒押し続けることで、10℃刻みの設定ができます。

設定温度

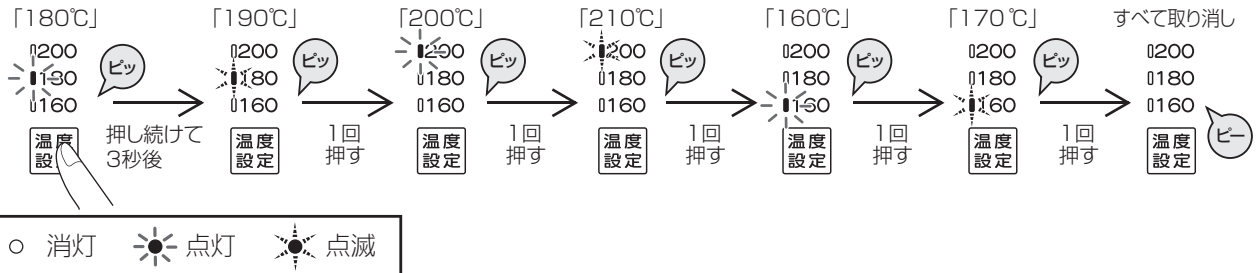

3 調理する

- 設定温度になると、ブザーでお知らせします。調理をはじめてください。

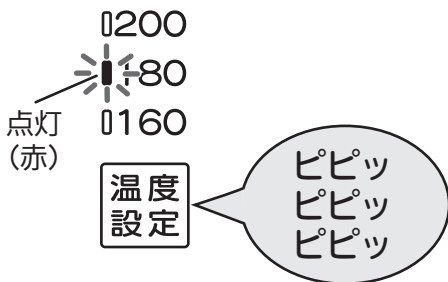

お知らせ

- 調理中は自動で強火・弱火を繰り返して、設定温度を保ちます。

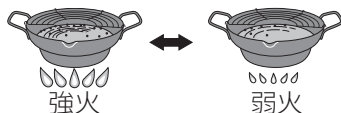

- 調理中に火が消えた場合は、設定温度が取り消されます。再度操作①から行ってください。

4 火を消す

- 操作ボタンで火を消す。

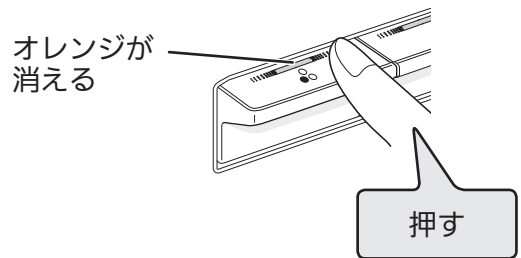

揚げものをする

お願い

- 必ず火が消えたことを確認してください。



コンロタイマーを使う

- 設定時間がくるとお知らせし、自動で火を消します。
- めんをゆでたり、あともう少し煮込みたいときの消し忘れ防止に便利です。

ごとくの中央に鍋を置く

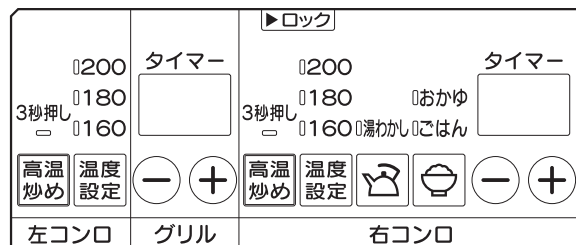
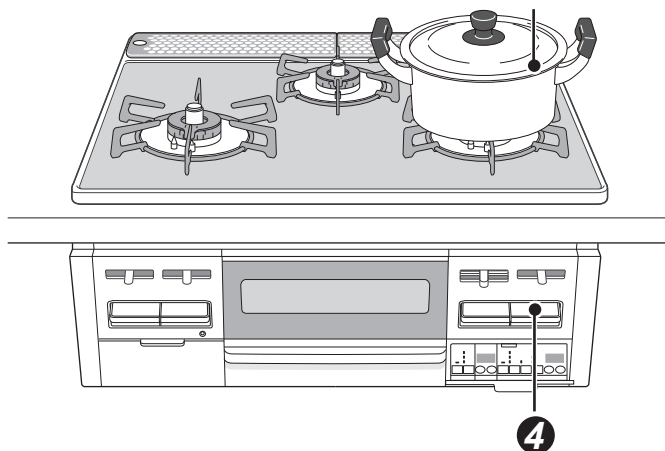

①

① 点火後、 時間設定する



- コンロタイマーセットスイッチ [+ / -] を押す。
- 最初は「1」(1分)が表示されます。

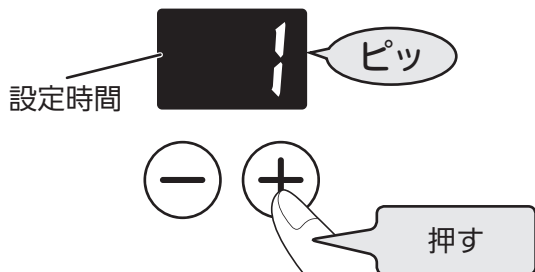

- 1 ~ 90分 (1分刻み) で設定できます。
- 押し続けると5分刻みで設定できます。



お知らせ

- コンロタイマー設定中は、消し忘れ消火機能は、はたらきません。



ワンポイント

- 設定時間は調理中でも変更できます。
- 取り消すときは、いったん火を消してください。

② 設定時間終了 30秒前にお知らせ

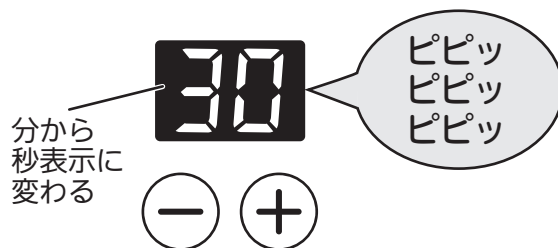

(コンロタイマーモード) 【右コンロ】

③ 設定時間がくると、 自動で火が消える

- 設定時間がくると、ブザーでお知らせします。

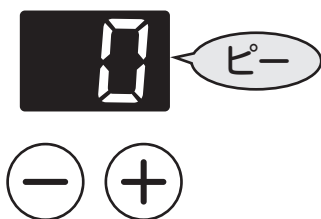

④ 操作ボタンを戻す

- 操作ボタンを押して消火の状態にする。

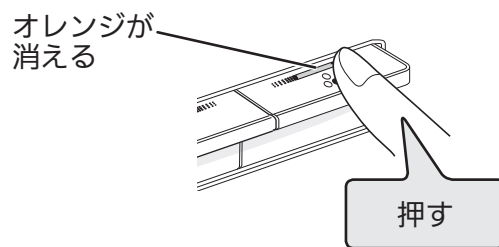

お知らせ

- 操作ボタンを消火の状態にしないときは、コンロタイマー表示部「0」は、約 10 秒後に消灯します。



炒めもの・いりものをする

- 高温炒めモードを使用すれば、通常よりも高い温度で使用できます。「調理油過熱防止機能」「焦げつき消火機能」を一時的に解除します。

ごとの中央にフライパンを置く

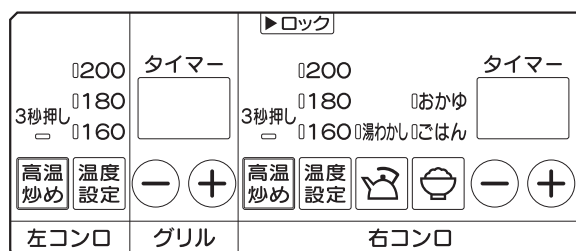
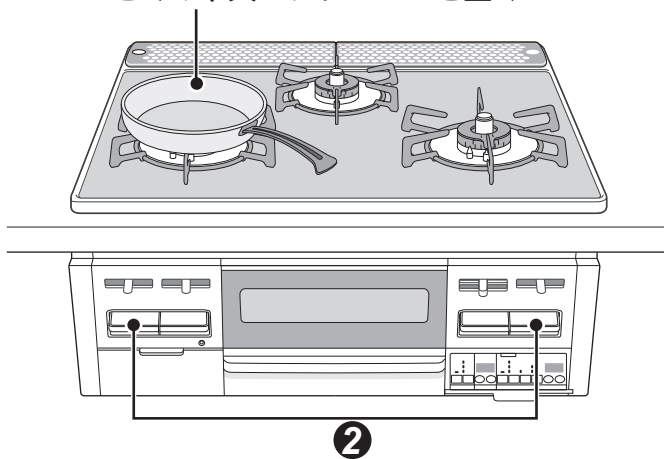

①

①

3秒以上

① 点火後、高温炒めスイッチを押す



- ランプが点滅から点灯に変わり、ブザーが鳴るまで3秒以上押す。

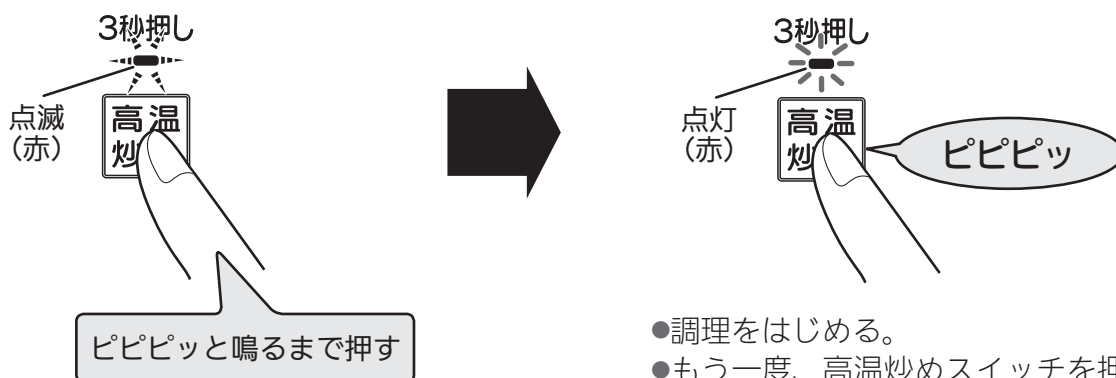

- 調理をはじめる。
- もう一度、高温炒めスイッチを押すと取り消しになります。

お願い

- 加熱したフライパンなどに少量の調理油しか入れない場合は、油の温度が急激に上がり、発火のおそれがありますので注意してください。

お知らせ

- 火が消えると、高温炒めモードは取り消されます。

(高温炒めモード) [左/右コンロ]

こんなとき高温炒めモード

- 急に火が小さくなったり、消えてしまう場合

ワンポイント

◇温度センサーのはたらき

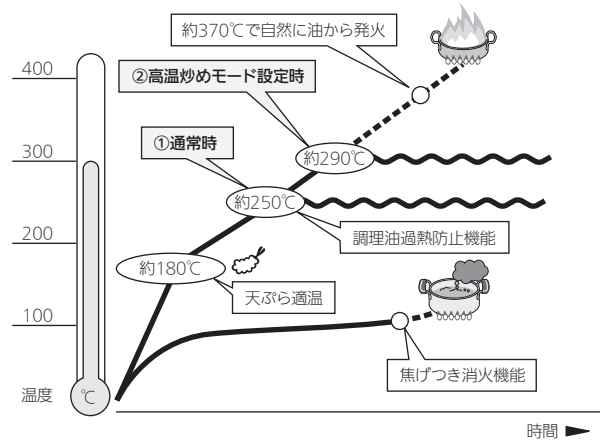

①通常時

温度センサーのはたらきにより、炒めものやいりものなど比較的温度の高い調理や、鍋の空焼きをしたときに、強火・弱火を自動で調節したり、自動で火を消したりします。

②高温炒めモード設定時

高温炒めモードは温度センサーがまったくはたらかなくなる機能ではなく、①通常時よりも高い温度まで調理できる機能です。高温炒めモードを使用した場合でも、鍋の異常過熱を防ぐために、強火・弱火を自動で調節したり、自動で火を消したりします。高温炒めモードに設定してから、最長60分（最初に自動で弱火になってから約30分）で、自動で火を消します。ただし、点火してからコンロ消し忘れ消火機能の作動時間になった場合は、自動で火を消します。高温炒めモード設定中は、焦げつき消火機能や調理油過熱防止機能は、はたらきません。

炒めもの・いりものをする

② 火を消す

- 操作ボタンで火を消す。

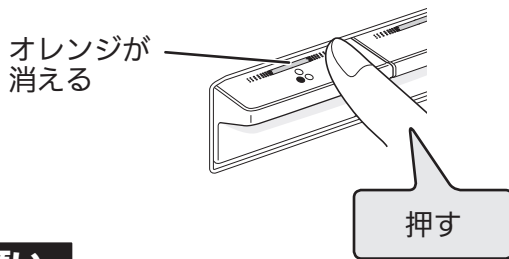

お願い

- 必ず火が消えたことを確認してください。

警告



■高温炒めモードで揚げもの調理をしない
調理油の温度が高くなり、発火するおそれがあります。



■焼網は使用しない
トッププレートに落ちた油などが発火したり、機器の異常過熱のおそれがあります。



注意



■あぶり調理をする場合は温度センサーの真上は避ける
温度センサー上に焼き汁などが滴下して温度センサーが汚れると、鍋底の温度を正しく検知できずに発火や途中消火、機器焼損の原因になります。また、焼き汁の滴下量や位置により、温度センサー故障の原因になります。



お湯をわかす (湯わかしモード)

- お湯がわいたらお知らせし、自動で火を消します。

ごとの中央に鍋またはやかんを置く

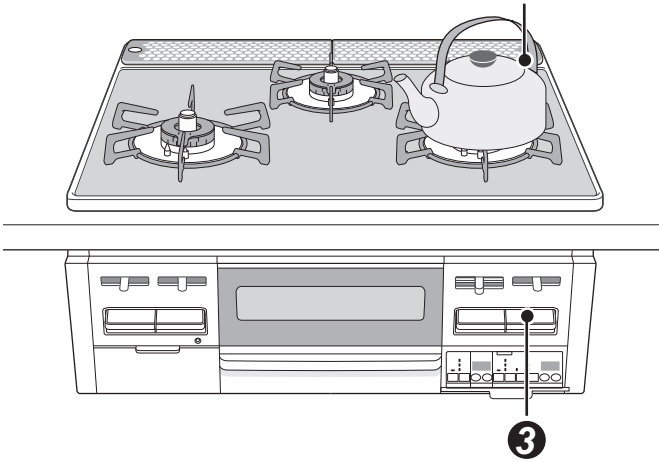

水の量 : 500ml ~ 2L

※ふきこぼれを防ぐため、やかんや鍋の大きさに応じた水の量 (最大容量の6~7割) にしてください。

▶ロック		▶ロック	
0200 0180 3秒押し 0160	タイマー	0200 0180 3秒押し 0160	タイマー
高温 炒め	温度 設定	高温 炒め	温度 設定
左コンロ	グリル	右コンロ	

1

1 点火後、湯わかしスイッチを押す

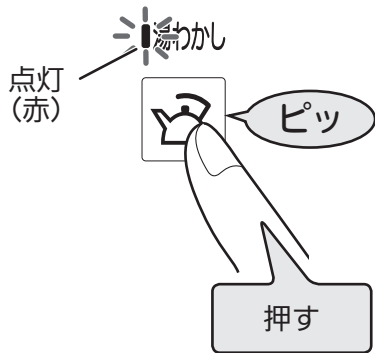

- もう一度、湯わかしスイッチを押すと取り消しになります。

2 沸とうして5分後に、

- 沸とうすると、ブザーでお知らせし、自動で弱火になります。

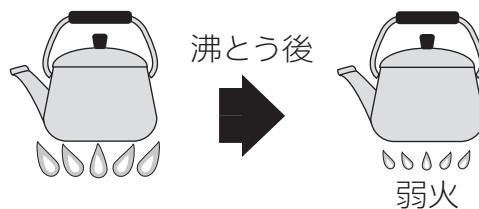
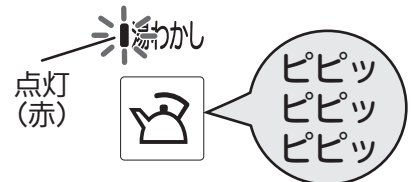

お知らせ

- 沸とうして弱火になると、火力調節はできません。

【右コンロ】

お願い

- やかんや鍋の形状・材質や水の量によって、お知らせ時間が異なる場合や、ふきこぼれる場合があります。やけどなどに注意してください。
- 温度センサーを正しくはたらかせるために、次のことを守ってください。
 - ・ふたを開け閉めしない
 - ・水をかき混ぜない
 - ・鍋ややかんを動かさない
 - ・水を追加しない
 - ・具を入れない
 - ・火力を変えない
- 火力はやかんや鍋の径に合わせて炎があふれないように調節してください。

お知らせ

- 以下の場合は、100℃になる前に沸とうしたと判断される場合があります。
 - ・一度わかしたお湯（約70℃以上）を再び湯わかしモードでわかしたとき
 - ・やかんや鍋などの底が汚れていたり、さびていたりするとき
- 湯わかしモードお知らせ時間を変更することができます。🔗 18ページ

自動で火が消える



- 5分後、ブザーでお知らせします。

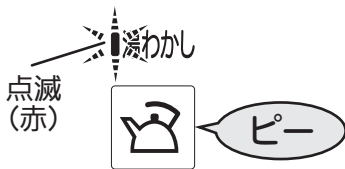

5分後



消火

③ 操作ボタンを戻す



- 操作ボタンを押して消火の状態にする。

オレンジが
消える

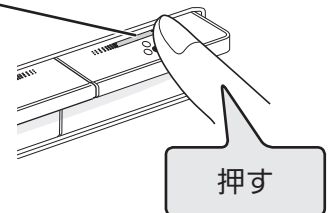

お湯をわかす



ごはん・おかゆを炊く (炊飯モード)

おいしく炊くコツ

1 お米は正確にはかる。

180mlの計量カップを使うと便利です。



すり切り1杯で、お米1合です。

2 たっぷりの水で手早くとぐ。

●はじめのとき水は、すぐに捨ててください。

ぬかを含んだとき水をお米が吸わないようにするためです。

●「とぐ → 洗い流す」を数回繰り返します。

にごりがうすくなるまで、手早く洗ってください。

180mlの計量カップ



手早くとぐ

お知らせ

●お米のときが足りない場合は、におい、黄ばみ、焦げの原因になります。

1回で炊ける量

ごはん	1～5合
炊きこみごはん	1～4合
全がゆ	0.25～1合
七分がゆ	0.25～0.5合

お米と水の量の目安

お米の量		水の量		
		ごはん	おかゆ	
容量	合数(重量)		全がゆ	七分がゆ
45ml	0.25合(約 38g)	—	360ml	470ml
90ml	0.5 合(約 75g)	—	540ml	630ml
180ml	1 合(約150g)	300ml	900ml	—
270ml	1.5 合(約225g)	390ml	—	—
360ml	2 合(約300g)	480ml	—	—
450ml	2.5 合(約375g)	580ml	—	—
540ml	3 合(約450g)	670ml	—	—
720ml	4 合(約600g)	930ml	—	—
900ml	5 合(約750g)	1130ml	—	—

お願い

- 水の量は目安です。お好みに応じて加減してください。
- 炊きこみごはんの場合は、ごはんに比べ約1割増の水の量(調味料、だしを含む)にしてください。

お米を水に浸す時間

お米の種類		水に浸す時間	
		春～夏	秋～冬
ごはん	白米	30分以上	60分以上
	無洗米・発芽玄米		
	胚芽精米	60分以上	90分以上
	雑穀米		
	古米		
麦ごはん			
おかゆ		0～30分	



ワンポイント

- 洗米した後、必ず30分以上水に浸してから炊飯してください。
- 洗米してすぐのお米を炊飯すると、ごはんが硬くなります。
- 一度水に浸したお米は、碎けやすくなります。碎け米が混じったり、お米をとき足りない場合はにおい、黄ばみ、炊飯がうまくできない原因になります。

【右コンロ】

無洗米を炊くときのコツ

- 1、2度すすぐ。
にごったまま炊飯するとでんぷん質が沈殿し、生炊きの原因になります。
- 十分に水に浸す。
- 水の量を3%程多くする。
または無洗米専用計量カップを使ってください。
- よくかき混ぜて気泡を飛ばす。
表面に気泡ができると、水が吸収されず、生炊きの原因になります。

炊飯モードに適した鍋

おいしく炊くために、炊飯モードに適した鍋を選びましょう。

※炊飯専用かま、炊飯専用鍋も別売しています。

📖 55ページ

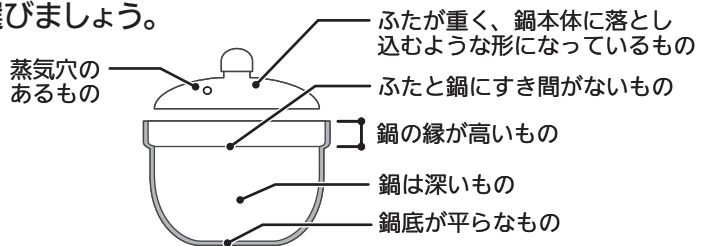

炊飯鍋の選びかた

鍋の種類		ごはん	おかゆ	炊飯量・ポイント	
別売の炊飯専用かま	RTR-03E		○	○	白米3合、全がゆ0.5合 炊きこみごはん2合
別売の炊飯専用鍋	RTR-300D1		○	○	白米3合、全がゆ1合、七分がゆ0.5合 炊きこみごはん2合
	RTR-500D		○	○	白米5合、全がゆ1合、七分がゆ0.5合 炊きこみごはん4合
アルミの鍋			※ ○	※ ○	薄手(2mm以下)の場合は焦げつきやすくなります。
ホーロー、ステンレスの鍋			※ ○	※ ○	白米は焦げる場合があります。 薄手(2.5mm以下)のステンレスの鍋の場合は焦げつきやすくなります。
土鍋			×	※ ○	おかゆ以外は炊けません。
ガラス鍋・圧力鍋 多層鍋			×	×	うまく炊けないので使用しないでください。

○: 適しています ×: 適していません (温度を正しく検知できません。)

※ふたに蒸気穴がない場合や鍋の材質・形状によっては、焦げつきやふきこぼれなど、うまく炊けない場合があります。

このような場合は、別売の炊飯専用かま、炊飯専用鍋をお使いください。📖 55ページ

ごはん・おかゆを炊く



ごはん・おかゆを炊く (炊飯モード)

- ごはんやおかゆが炊けたらお知らせし、自動で火を消します。

鍋にふたをしてごとの中央に置く

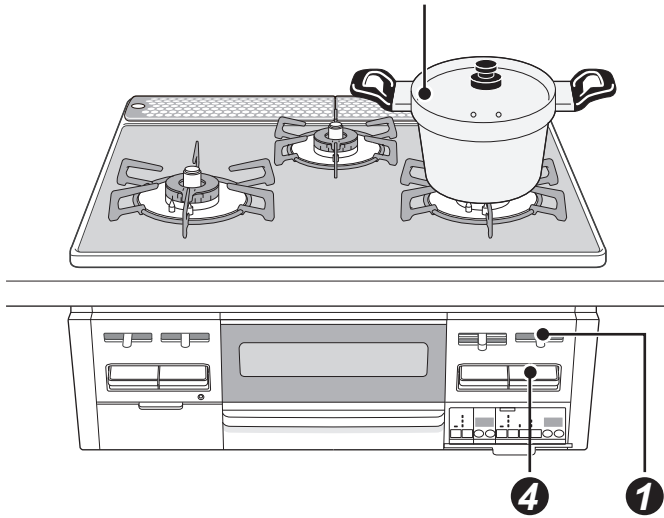

鍋底の中心に温度センサーが密着するように置いてください。

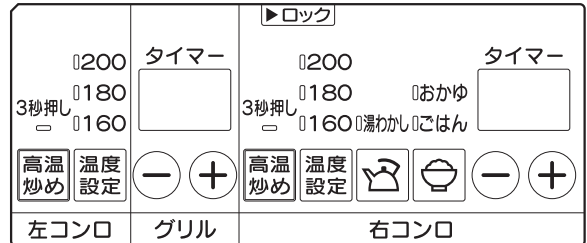

点火後すぐ

1 火力調節する ▶▶

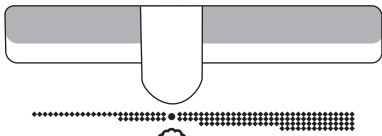

火力調節つまみを ☉ 位置に合わせる

1回

2 炊飯スイッチを押す ▶▶

ごはん

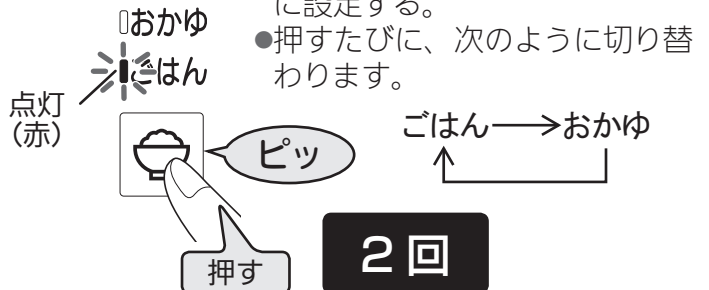

2回

2 炊飯スイッチを押す ▶▶

おかゆ

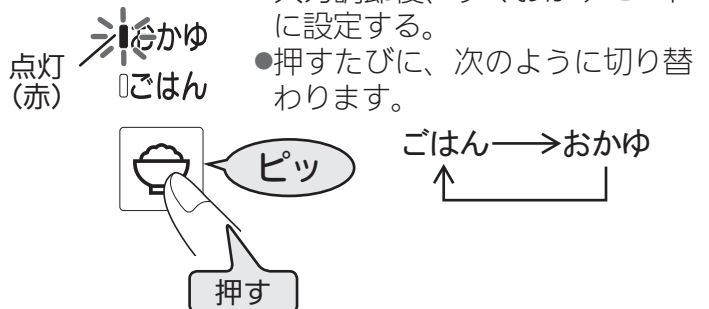

ワンポイント

- ☉位置に合わせるときは、強の位置から合わせてください。
- 火力が☉位置より大きいとごはんは硬めに、火力が小さいとごはんはやわらかめに炊けます。

ワンポイント

- 取り消すときは、いったん火を消します。
- ごはんモードでの少量炊飯で、ごはんへの着色(こげ)が気になる場合、または炊き不足を感じる場合、炊き加減を3段階で調節が可能です。▶▶ 18ページ

お願い

- 機器を囲う油ガードなどを設置すると排気の流れが変わり、燃焼不良となり炊きムラなどの原因になります。炊飯時は油ガードを取り除いてください。
- 炊飯開始後、一定時間が経過すると設定変更および取り消しはできなくなります。取り消すときは、いったん火を消してください。
- 温め直しはできません。(焦げつくことがあります。)
- 風が吹きこんでいたり、扇風機やエアコンなどの風が当たっていると、うまく炊けません。炎に風が当たらないようにしてご使用ください。

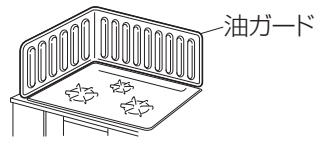

炊きこみごはんを炊くとき

- お米に水分を吸収させるため、調味料は炊く直前に入れてください。
- 具やバター、ケチャップなどの調味料はお米の上にのせて、炊きあがり後に混ぜてください。沈殿するとうまく炊けない場合があります。

おかゆを炊くとき

- 最初から塩などの調味料を入れたり、炊いている途中でかき混ぜたりしないでください。粘りがでたり米粒がつぶれうまく炊けない場合があります。
- ふきこぼれる場合はふたをずらしたり、持ち上げたりしてください。
- おかゆの炊きあがり、水分の量が多い場合は再点火し、様子を見ながら火力調節してください。
- 炊きあがったごはんからおかゆ(雑炊)を作るときは、手動で調理してください。



ワンポイント

炊飯時間の目安

ごはん	28～37分(むらし10分を含む)
おかゆ	35～50分

むらし後は…

- ご飯を底からよくほぐしてください。余分な水分がとび、ごはんがおいしくなります。

③ 炊きあがると自動で火が消え、むらしがスタート

- 炊きあがると、ブザーでお知らせし、むらしがスタートします。
- むらしが終了すると、ブザーでお知らせします。

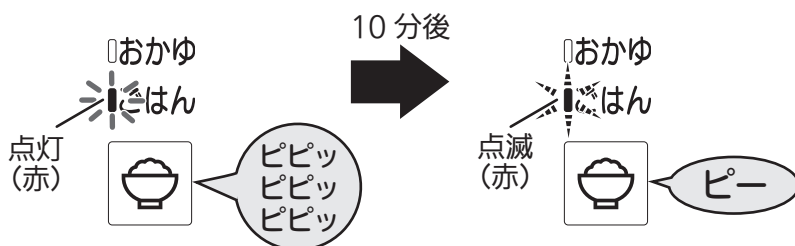

④ 操作ボタンを戻す

- 操作ボタンを押して消火の状態にする。

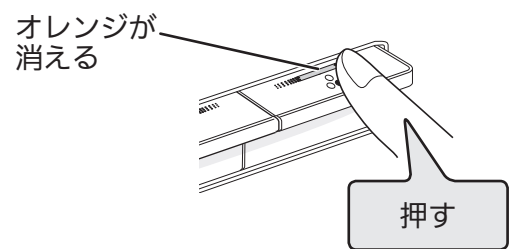

ごはん・おかゆを炊く

③ 炊きあがると、自動で火が消える

- 炊きあがると、ブザーでお知らせします。

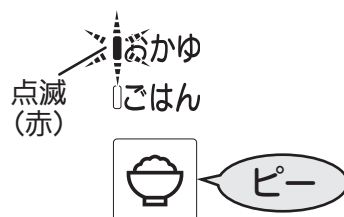

お知らせ

- ご飯をむらし中に操作ボタンを戻すと、むらし終了のお知らせブザーが鳴りません。

準備

- 操作部の表面に透明の保護シートが貼られている場合は、ご使用前にはがしてください。
- グリル庫内に紙や梱包部材が入っていないか確認して、すべて取り除いてください。

ガス栓(ねじガス栓)を全開にする

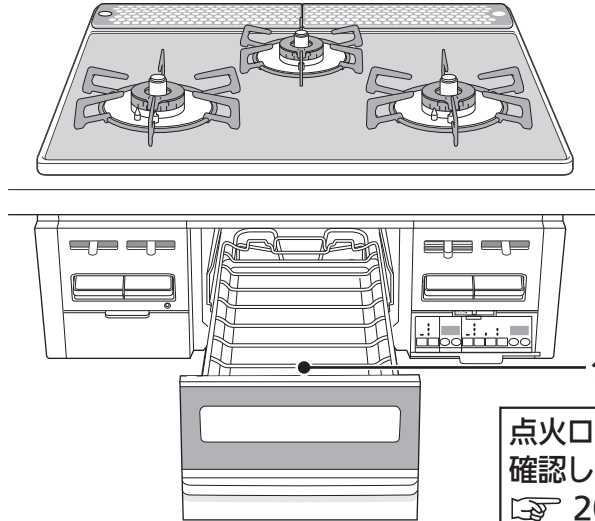
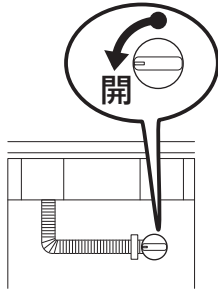

グリル庫内を確認する

点火ロックが解除されているか、確認してください。
☞ 20 ページ

グリルの取り出し

- 1** グリルとびらをゆっくり水平に引き出す。いっぱい引き出すと、いったん止まります。

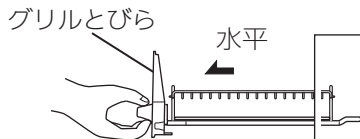

- 2** 少し持ち上げて本体からはずし、そのまま取り出す。

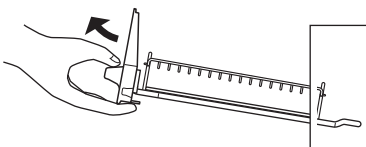

- 3** グリルとびらを両手でしっかりと持ち、ゆっくりと持ち運ぶ。

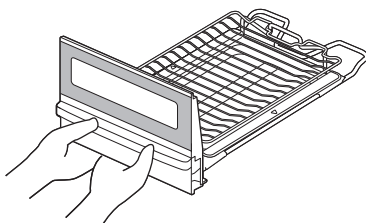

お知らせ

- グリルとびらを完全に引き出す前に持ち上げると、グリル皿に傷がついて、表面に施されたクリアコートがはがれる原因になります。
- グリルとびらやグリル皿受けをはずす場合は ☞ 39・43 ページをご覧ください。

グリルを初めて使うときは

- 1** グリル焼網を取り出す。
下火カバーが取り付けられていない場合は、取り付けてください。☞ 39 ページ
- 2** 6～7分間空焼きをする。
部品に付着している加工油を焼き切ります。火力は上火「強」・下火「強」で行ってください。
グリルの操作については ☞ 35 ページをご覧ください。

お願い

- 排気口や排気口以外からも煙が出ますが、異常ではありません。
- 空焼き時に、グリル過熱防止センサーがはたらき、自動で火が消える場合があります。(「02」と「-5」を交互に表示します。)この場合、5分程度待つてから、再度点火操作をしてください。

- 3** ガス栓(ねじガス栓)を閉める。
使用後はガス栓(ねじガス栓)を閉めてください。

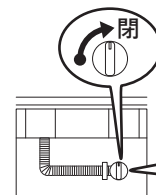

最後まで確実に閉める

魚を上手に焼くために

1 下ごしらえをする。

- 冷凍の魚は、しっかり解凍します。
- 冷蔵の魚は常温でしばらくおきます。
- 生魚は水洗いした後、水気をよくふき取ります。
- みそ漬けやかす漬けは、「みそ」や「かす」をよくふき取ります。

2 グリル焼網に油を薄く塗る。

ひと手間かけることで、くっつきにくくなります。

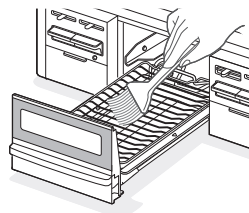

3 約1～2分間、空焼き(予熱)をする。

魚(食材)がグリル焼網にくっつきにくくなり、焼きあがり後、取り出しやすくなります。

4 魚(食材)を置く。

■印のところが上手に焼けます。

丸身の場合

魚は頭が奥に、尾が手前になるように置くと尾の焦げは少なくなります。

1匹の場合

中央をさけて、左右どちらかに

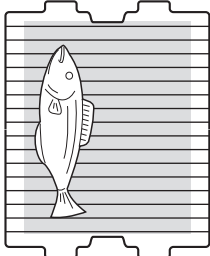

手前側

2匹の場合

左右均等に

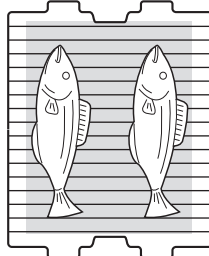

手前側

3匹以上の場合

中央をさけてすき間をあける

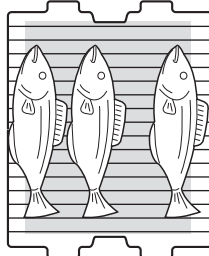

手前側

切身の場合

皮側を上向きに、切身の薄い部分はグリル焼網の外周部にくるように置くと焦げは少なくなります。

1～2切の場合

中央をさけて左右どちらかに

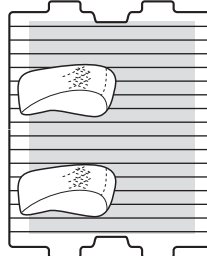

手前側

4切の場合

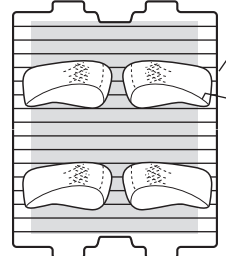

手前側

外周部
薄い部分

グリルの取り扱いと準備

ワンポイント

- 塩をつけると、身がしまって身くずれしにくくなります。
- さばやいわしなど背の青い魚は脂分が多いので、多めに塩をして時間をおき、身をしめます。白身魚は、塩を少なめにふり、時間も短めにします。
- 川魚やいか、えび、貝などは、焼く直前に塩をふります。
- 魚の重量の約2%程度の塩をつけます。身の厚いところには厚く、薄いところには薄くつけます。
- 尾やひれは特に焦げやすいので、多めに塩をつけてください。また、アルミはくで包んでおくと、焦げかたが少なくなります。
- 包丁目(飾り包丁)を入れると、火の通りがよくなり、皮が破れることによる脂の飛び散りも少なくすることができます。

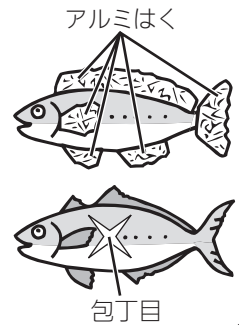

グリルの使いかた

- 設定時間がくるとお知らせし、自動で火を消します。

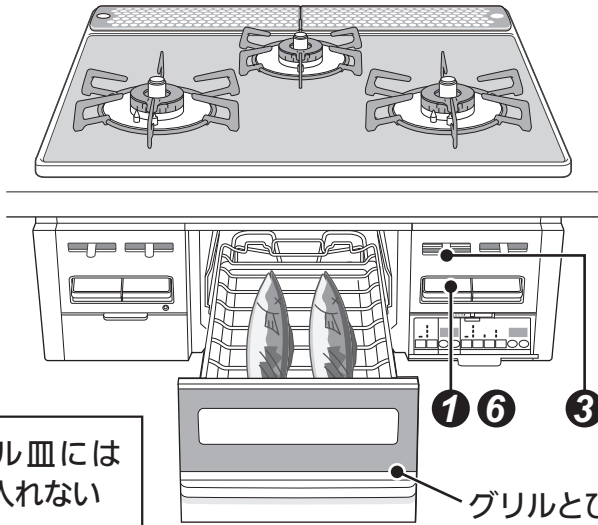

グリル皿には
水を入れない

グリルとびらを奥まで確実に閉める。

0200 0180 3秒押し 0160	タイマー	0200 0180 3秒押し 0160	タイマー
高温 炒め	温度 設定	高温 炒め	温度 設定
左コンロ	グリル		右コンロ

②

① 点火する

- 操作ボタンで点火する。

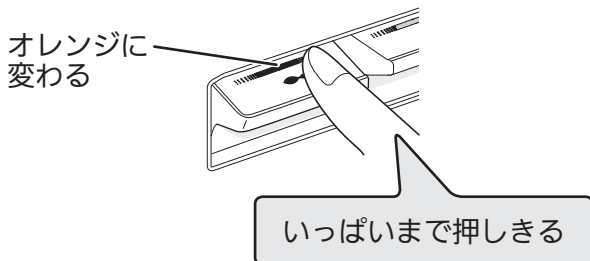

- 点火すると自動でグリルタイマーがスタートします。

9

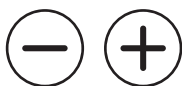

- 最初は「9」(9分)が表示されます。
- グリル庫内の温度が高いときは、「6」(6分)が表示されます。

お知らせ

- 点火のとき、上火の火力調節つまみは「強火」の方向に移動します。

② 時間設定する

- グリルタイマーセットスイッチ [+/-] を押す。

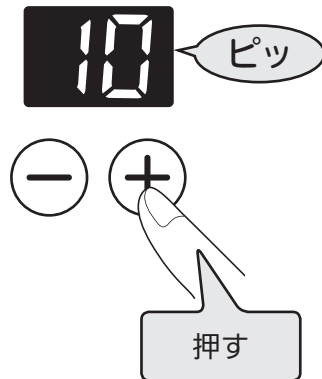

- 1分刻みで1～15分(最長)に設定できます。
- グリル庫内の温度が高いときは、設定時間は1～10分(最長)となります。

ワンポイント

- 設定時間は調理中でも変更できます。
- 焼き時間の目安は付属のクックブックをご覧ください。

お願い

- 調理物の種類によっては、グリルタイマーやグリル過熱防止センサーがはたらく前に発火するおそれがあります。機器から離れないようにし、焼き過ぎに注意してください。
例) めざしやうめなどの小魚、干し物や薫製、脂分の多いにしん、塩さば、とり肉など。
- 焼きあがったらすぐに取り出してください。余熱で焦げることがあります。
- つけ焼きや照り焼き、下味をつけた魚などは、焦げやすいので、弱火でゆっくりと焼いてください。
- グリル庫内が高温になるとグリル過熱防止センサーがはたらき、自動で火が消える場合があります。グリル庫内が冷めるまで5分程度待ってから、使用してください。
- グリル皿は急に冷やさないでください。使用直後にグリル皿に水をかけると変形することがあります。グリル皿が冷めてからお手入れしてください。



ワンポイント

魚を取り出す

- はしをグリル焼網と平行に入れると、グリル焼網にくっついた魚がはがしやすくなります。
- 付属の「魚とって」を使用すると便利です。
 - ①魚とっての切りこみをグリル焼網に合わせます。
 - ②焼きあがった魚や焼きもの下側に魚とってを入れて、くっついた焼きものをグリル焼網からはがします。
 - ③小さい焼きものなら、そのまますくい取って取り出せます。

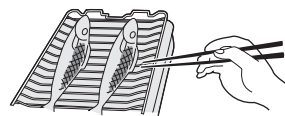

魚とって

3 火力調節する



- 火力は、上火、下火それぞれ別々に調節できます。

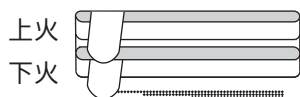

弱火 ← → 強火

左右にゆっくりとスライドさせる

お願い

- 上火と下火の加熱方式が違うので、表と裏の焼き色が同じにならないことがあります。焼き色を見ながら、上火・下火の火力調節をしてください。

4 設定時間終了 30秒前のお知らせ



- 30秒前にブザーでお知らせします。



分から秒表示に変わる

5 設定時間がくると、 自動で火が消える



- 設定時間がくると、ブザーでお知らせします。



6 操作ボタンを戻す



- 操作ボタンを押して消火の状態にする。

お知らせ

- 操作ボタンを消火の状態にしないときは、グリルタイマー表示部「0」は、約10秒後に消灯します。

日常点検とお手入れの道具

- ご使用上支障がない場合でも、不慮の事故を防ぎ、安心してより長くご使用いただくために、年1回程度の定期点検（有料）をおすすめします。
- 煮こぼれや誤って鍋をひっくり返すなど、機器内部に多量の煮汁などが入った場合、機器の故障や寿命が短くなるおそれがありますので点検（有料）をおすすめします。
- ※定期点検については、お買い上げの販売店、またはもよりの東邦ガス営業所にお問い合わせください。

日常点検をしましょう

部品が正しく取り付けられていますか？

- バーナーキャップ、ごとく、排気口カバー、下火カバーなどは正しく取り付けられた状態でお使いください。
☞ 39・40ページ

つまり、たまり、汚れはありませんか？

- バーナーキャップの炎口や立消え安全装置（炎検知部）、電極（点火プラグ）が煮こぼれなどでつまったり、汚れたりしていませんか？ ☞ 42ページ
- グリル皿に脂がたまったり、グリル庫内や下火カバーが脂で汚れていませんか？ ☞ 43ページ

お手入れの道具と洗剤について

使
っ
て
よ
い

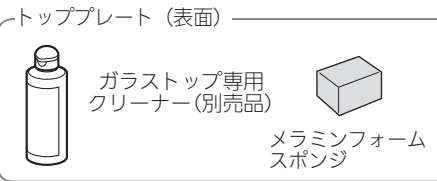

使
っ
て
は
い
け
な
い

傷・はがれの原因となります。

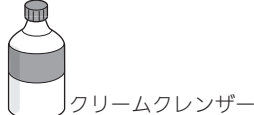
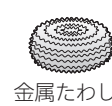
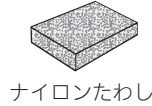
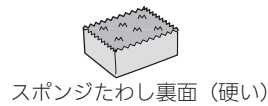

みがき粉



はがれ・表面の変質・変色・さび・割れ・トッププレートの外周枠はがれの原因になります。

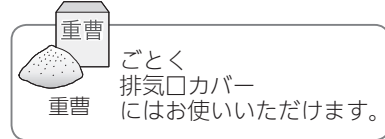
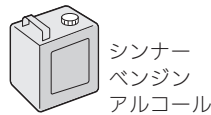
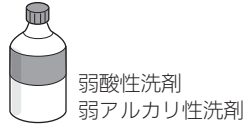

故障の原因になります。

- 機器内部に洗剤が入ると、電子部品などに付着して作動不良や腐食などの機器故障の原因になります。必ず布に含ませてからお手入れしてください。

直接かけて使っては
いけないもの



引火して火災の原因になります。

絶対使っては
いけないもの



お願い

- 道具や洗剤は目立たない部分で試してから、使用してください。
- 食器洗い乾燥機で洗う場合、専用洗剤・食器洗い乾燥機の取扱説明書をよく読んでお使いください。また、煮洗いや食器洗い乾燥機で洗う場合などは、変色したり、ツヤがなくなったりする場合があります。

お手入れの手順

1. 機器が冷めていることを確認する。
2. ガス栓（ねじガス栓）を閉める。
3. 操作ボタンをロックする。☞ 20 ページ
4. 手袋をはめてお手入れを開始する。

取りはずして洗える部品

枠内に表示の部品は取りはずして洗うことができます。

※その他の部分は取りはずしできません。

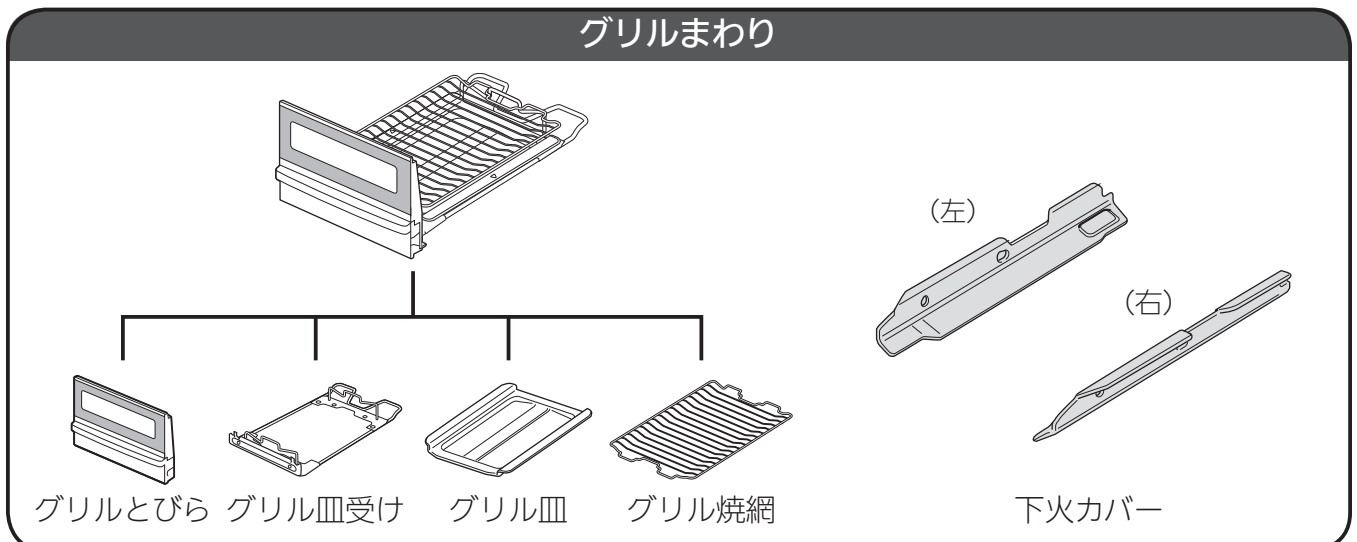
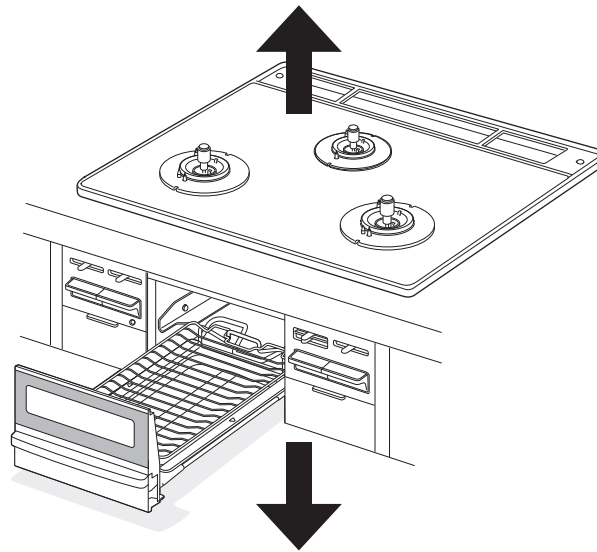
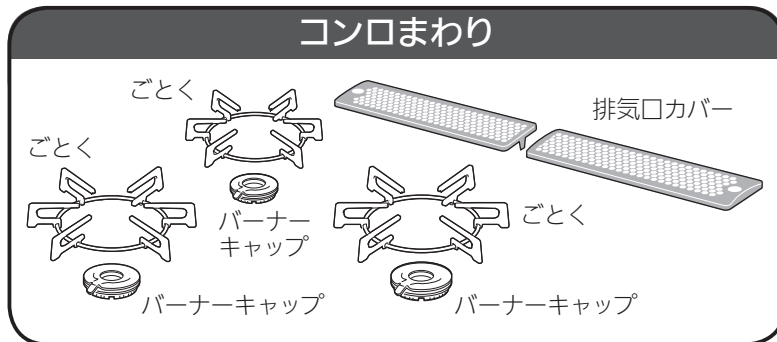

部品の取り付けと取りはずし

排気口カバー

2つの排気口カバーツメ部を各々内側に向け、トッププレート後部のくぼみに取り付けてください。
※傾きのないことを確認してください。

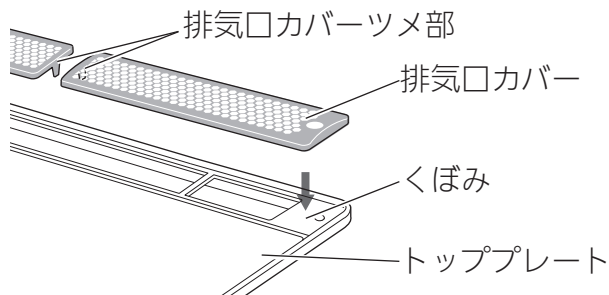

下火カバー

②

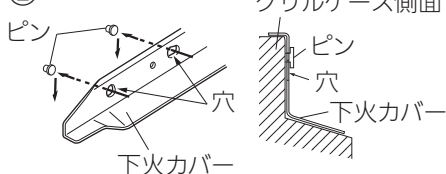

「テマエ左」または「テマエ右」刻印を手前にして、穴(2カ所)をグリルケース側面にあるピンに通して取り付けてください。

※図は下火カバー(左)を示します。
下火カバー(右)も同様に右側へ取り付けてください。

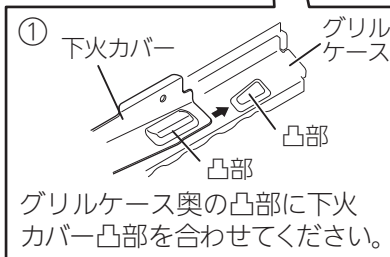
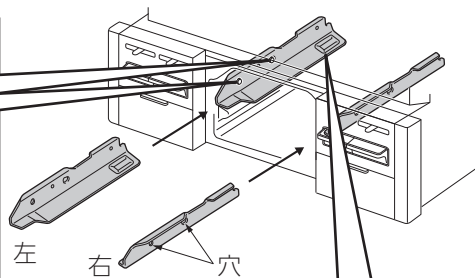

グリルケース奥の凸部に下火カバー凸部を合わせてください。

グリルとびら・グリル皿・グリル焼網・グリル皿受け

下火カバーをグリルケースに取り付けてから、下記を行ってください。

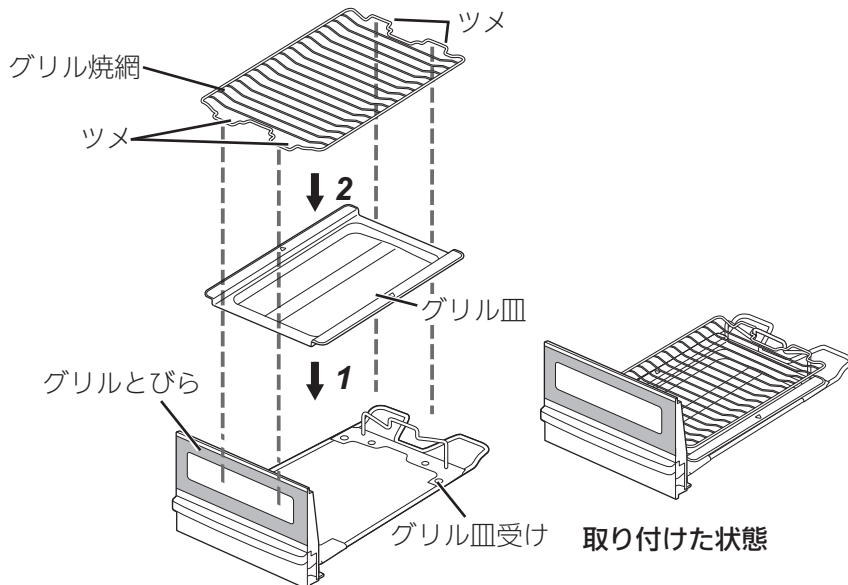

1. グリル皿をグリル皿受けに取り付ける。
2. グリル焼網をグリル皿受けに取り付ける。
3. 確実に取り付けられているか確認する。

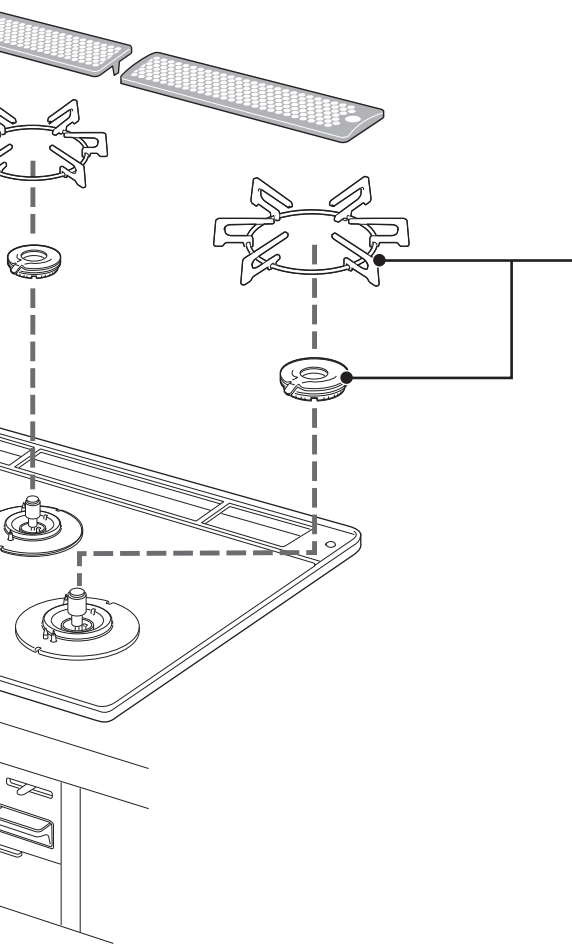

ごとく・バーナーキャップ

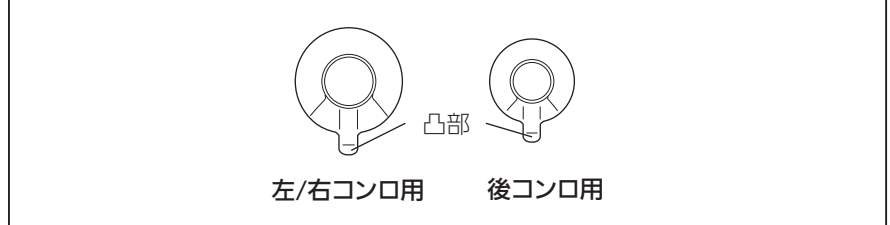
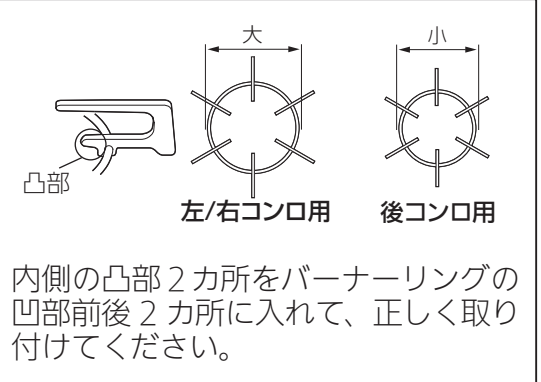
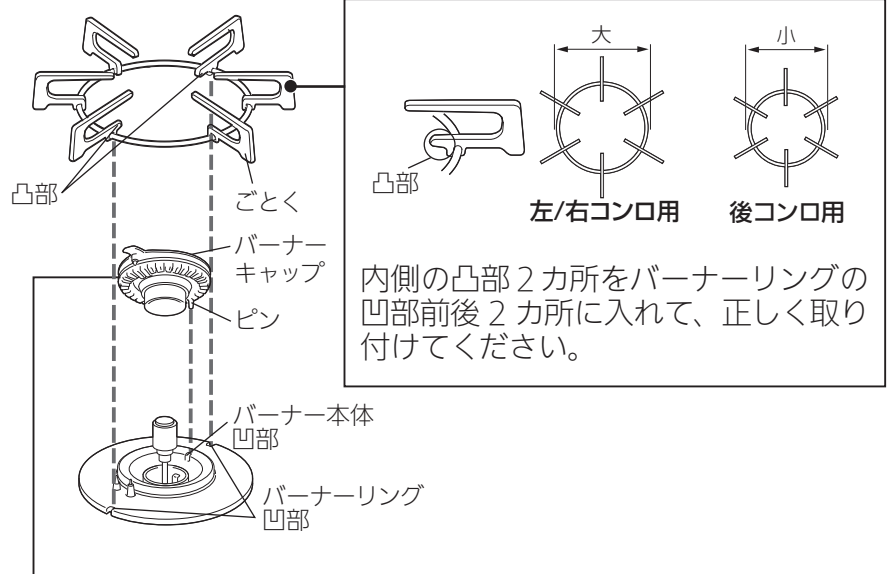

凸部を前にして、バーナー本体後側の凹部にバーナーキャップのピンを入れて、正しく取り付けてください。

⚠ 注意

❌ ■バーナーキャップは誤った取り付けで使用しない

- バーナーキャップを正しく取り付けないと点火しない場合があります。
- 炎のふぞろいや逆火で不完全燃焼、一酸化炭素中毒のおそれやバーナーキャップが変形する場合があります。
- 機器の中に炎がもぐりこんで焼損する原因になります。

❌ ■ごとくは誤った取り付けで使用しない

誤った取り付けをすると鍋などが不安定になり、傾いたり、倒れたりします。

お願い

- バーナーキャップを取り付けたときは、必ず正常に燃焼しているか確認してください。
- バーナーキャップは分解しないでください。
- バーナーキャップ、ごとくは消耗部品です。バーナーキャップは厚みが薄くなったり、変形して炎がふぞろいになった場合は交換してください。お買い上げの販売店、またはもよりの東邦ガス営業所にお問い合わせください。 55 ページ

部品の取り付けと取りはずし

お手入れのしかた (コンロ) お手入れ

- 汚れたら、そのつど、きれいにお手入れしてください。
- 手袋をしてお手入れをしてください。
- 洗剤は台所用中性洗剤を薄めて使い、お手入れの最後には必ず水ぶきし、乾いた布でふき取り、水気や洗剤を残さないようにしてください。

お願い

- 硬いブラシやたわしは使用しないでください。また、中性洗剤以外の洗剤を使用しないでください。塗装のはがれ・変色・シミ・傷・さびなどの原因になります。▶ 37 ページ

トッププレート

- お手入れのときはごとく、排気口カバーなどの部品を取りはずし、安定した状態で行ってください。
- 洗剤を含ませた布で汚れをふき取り、乾いた布で洗剤や水気をふき取ります。

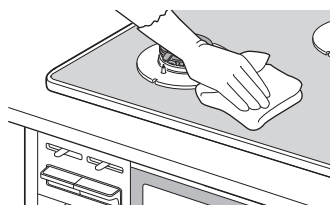

❖汚れがこびりついたとき

1. キッチンペーパーに洗剤と水を含ませ、汚れた部分を湿らせておく。
2. 汚れが浮いてきたらやわらかい布でふき取る。

❖それでも汚れが取れないとき

1. くしゃくしゃにしたラップにガラストップ専用クリーナーを塗り、こする。
2. 汚れが取れたら、やわらかい布で水ぶきし、乾いた布で仕上げる。

お願い

- トッププレートには、安全に関する注意ラベルが貼り付けしてあります。もし、はがれたり、読めなくなった場合は、お買い上げの販売店、またはもよりの東邦ガス営業所に連絡してラベルを再購入し、貼り替えてください。

ごとく・排気口カバー

- 洗剤を含ませた布で汚れをふき取り、乾いた布で洗剤や水気をふき取ります。
- 汚れがひどいときは、つけ置きした後、洗剤で丸洗いしてください。

❖それでも汚れが取れないとき

- 煮洗いするとさらに汚れを落としやすくなります。
 1. 水を入れた大きな鍋にごとくや排気口カバーを入れ、30分程加熱する。
 2. 冷ましてから、浮き出てきた汚れを水洗いし、水気をふき取る。

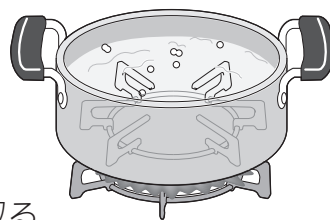

は、機器が冷め、ガス栓を閉め、手袋をしてから

※各 부품の取り付けについては、 39・40ページをご覧ください。

機器表面・操作部

- 洗剤を含ませた布で汚れをふき取り、乾いた布で洗剤や水気をふき取ります。

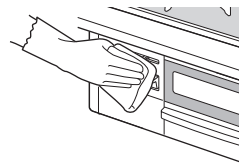

※機器内部に洗剤が入らないようにしてください。電子部品などに付着して、作動不良や腐食などの機器故障の原因になります。

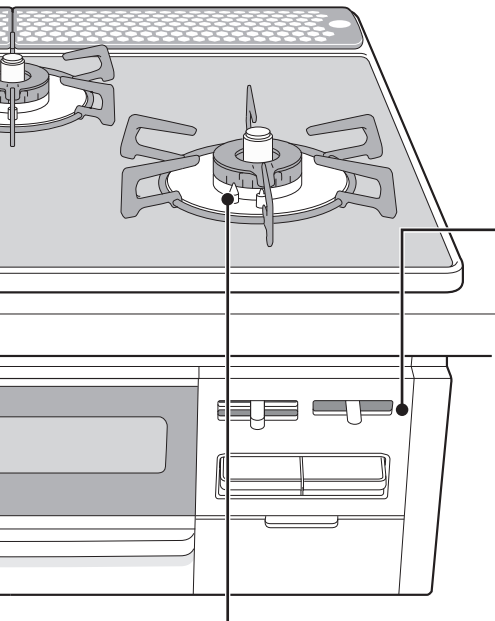

バーナー部

- やわらかい布で汚れをふき取り、乾いた布で仕上げます。

バーナーキャップ

- 洗剤を含ませた布で汚れをふき取り、乾いた布で洗剤や水気をふき取ります。

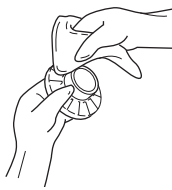

※バーナーキャップは分解できません。
※水洗いした後は、水気を十分ふき取ってから取り付けてください。
※ごとくなどと同様に煮洗いもできます。

❖炎口が目づまりしていたら

- 歯ブラシなどで汚れを取り除きます。



※目づまりや汚れは、不完全燃焼や点火不良の原因になります。
※汚れがこびりついたときは、つまようじで汚れを取り除きます。

バーナー本体

- 表面は、やわらかい布で汚れをふき取ります。



バーナーリング

- バーナーリングの凹部は、歯ブラシなどで汚れを取り除きます。

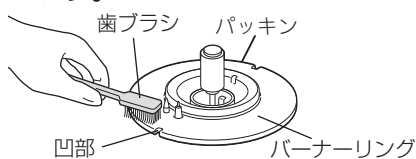

※汚れがたまると、ごとくが安定しない原因になります。
※汚れがこびりついたときは、つまようじで汚れを取り除いてください。
※トッププレートとバーナーリングの間にあるパッキンを傷つけないようにトッププレートとのすきまにつまようじや歯ブラシを寝かせて使用しないでください。パッキンがずれたり、傷つくと煮こぼれなどが機器内部に入る原因になります。

立消え安全装置・電極

- 歯ブラシなどでお手入れします。

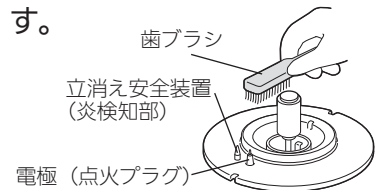

※電極（点火プラグ）の先端はとがっていますので、けがなどに注意してください。

温度センサー

- 片手を添え、水を含ませて硬くしぼった布で、頭部と側面の汚れをふき取ります。



※強い力を加えると、温度センサーが傾いて、鍋底に密着しないことがあります。

お手入れのしかた (グリル)

- ご使用のつど、きれいにお手入れしてください。
- 手袋をしてお手入れをしてください。
- 洗剤は台所用中性洗剤を薄めて使い、お手入れの最後には必ず水ぶきし、乾いた布でふき取り、水気や洗剤を残さないようにしてください。

お願い

- 硬いブラシやたわしは使用しないでください。また、中性洗剤以外の洗剤を使用しないでください。塗装のはがれ・変色・シミ・傷・さびなどの原因になります。  37 ページ

グリルとびら・グリル皿受け

- 洗剤を含ませた布で汚れをふき取り、乾いた布で洗剤や水気をふき取ります。
※水気が残っていると、さびなどの原因になります。
- 汚れがひどいときは、つけ置きした後、洗剤で丸洗いしてください。

取りはずしかた

1. 押さえバネを①の方向に下げる。
2. グリルとびらを②の方向にたおす。

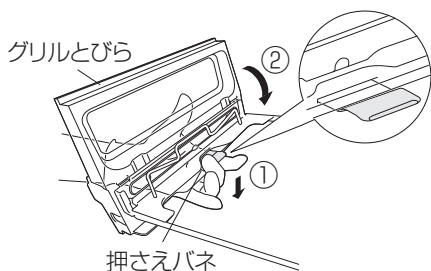

※グリルとびらは変形させないでください。

特にグリル皿受けとの固定部が変形すると、グリルとびらの閉まりが悪くなったり、はずれやすくなります。

取り付けかた

1. グリル皿受けのツメ2カ所をグリルとびらの角穴にはめ込む。(①)
2. グリルとびらを②の方向に回転させる。
3. 押さえバネがグリル皿受けに確実にはまっているか確認する。

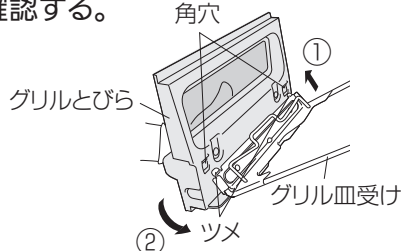

グリル皿・グリル焼網・下火カバー

- 洗剤を含ませた布で汚れをふき取り、乾いた布で洗剤や水気をふき取ります。
- 汚れがひどいときは、つけ置きした後、洗剤で丸洗いしてください。
※グリル焼網に汚れが残っていると、魚などの調理物がくっつきやすくなります。
※下火カバーは、ごとくなどと同様に煮洗いもできます。

グリル庫内(側壁・底部)

- 洗剤を含ませた布でお手入れできる部分の汚れをふき取り、乾いた布で洗剤や水気をふき取ります。
※燃焼部(上火バーナー:天井/下火バーナー:右図指示位置)には触らないでください。炎口がつまり燃焼不良の原因になります。
※グリル庫内の天井部には、立消え安全装置(炎検知部)と電極(点火プラグ)、奥の壁部分にはグリル過熱防止センサーが取り付けられていますので触らないでください。正しくはたらかなくなるおそれがあります。

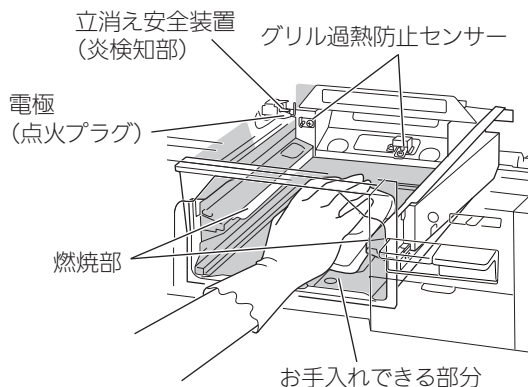

乾電池を交換する

- 乾電池の交換時期が近づくと電池交換サインが点滅します。

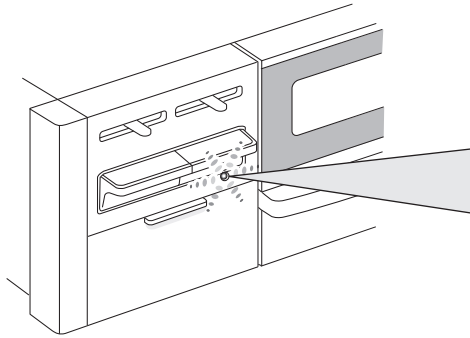

〈点滅〉……電池交換サインが点滅したら、新しい単1形アルカリ乾電池（1.5V）2個を準備してください。



〈点灯〉……電池交換サインが点灯したら、コンロもグリルも使えなくなります。新しい単1形アルカリ乾電池（1.5V）2個と交換してください。

1 機器が冷めていることを確認する。

2 電池ケースふたのつまみを引き、手前に開く。

あまり強く引かないでください。電池ケースふたがはずれることがあります。

※電池ケースふたがはずれたときは、電池ケースふたの左右のツメの溝を本体のピンに片方ずつ「カチッ」と音がするまではめ込んで取り付けてください。

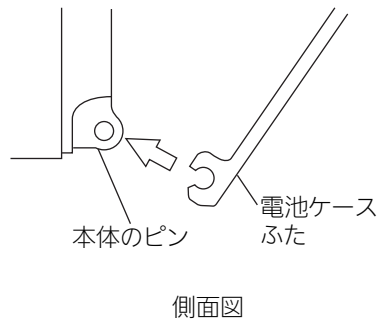
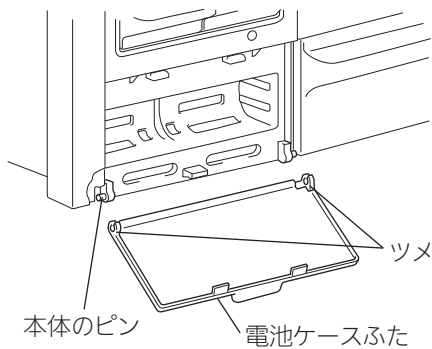
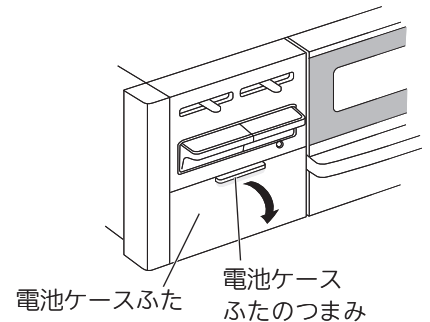

3 古い乾電池をはずす。

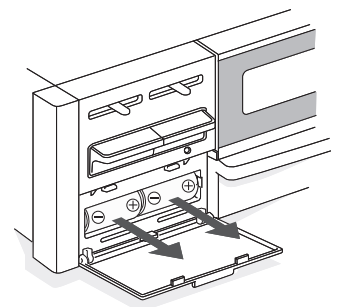

乾電池を交換する

乾電池を交換する

4 新しい乾電池を入れる。

単 1 形アルカリ乾電池（1.5V）2 個を右図のように⊕⊖を確認して奥まで確実にはめ込んでください。

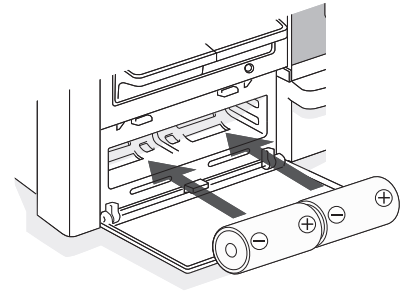

5 電池ケースふたをもとに戻す。

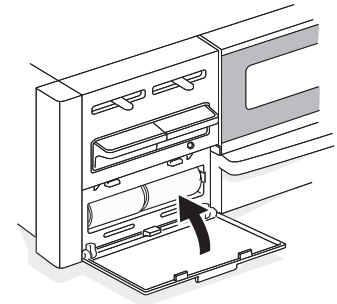

お願い

- 乾電池に記載してある注意事項をよく読み、正しく使用してください。
- 交換時は、機器が冷めていることを確認し、必ず新しい単 1 形アルカリ乾電池（1.5V）2 個を同時に入れてください。新旧・異種の乾電池を使用すると、乾電池の発熱・破裂・液漏れなどにより、やけどやけがの原因になります。
- 乾電池は充電・分解・加熱・火の中へ投入しないでください。
- 単 1 形アルカリ乾電池（1.5V）を使用した場合、乾電池を交換する（電池交換サイン点灯）目安は、6 カ月～1 年程度です。（使用時間、各種便利機能の使用頻度、手動および自動火力調節の回数により、乾電池の交換時期は変動します。乾電池製造メーカー・種類が異なると短くなる場合があります。）
また、単 1 形マンガン乾電池（1.5V）を使用した場合は、交換時期が極端に短くなります。
- 未使用の乾電池でも「使用推奨期限（月、年）」を過ぎている場合は放電により、短時間で電池交換サインが点滅・点灯する場合があります。また、付属の単 1 形アルカリ乾電池（1.5V）は、工場出荷時期により寿命が短くなっている場合があります。
- 単 2、単 3 形乾電池を単 1 形サイズにする電池スパーサーや充電式単 1 形乾電池は、電池ケースの⊖端子が接触せず、使用できない場合があります。また、使用できた場合でも交換時期が極端に短くなります。

よくあるご質問 (Q&A)

コンロ

ご質問

こうしてください

参照ページ

点火しない

調理中に
火力が変わったり
火が消えたりする

高温炒めモードに
設定しても
火力が変わったり
火が消えたりする

ガス栓（ねじガス栓）を閉めていると点火できません。
全開にしてください。

19

バーナーキャップの炎口に煮こぼれなどがつまっていると、点火しない場合があります。
お手入れしてください。

42

電極（点火プラグ）や立消え安全装置（炎検知部）、バーナーキャップがぬれたり、汚れたりしていると点火しない場合があります。
お手入れしてください。

42

バーナーキャップが正しく取り付けられていないと、点火しない場合があります。
正しく取り付けてください。

40

長時間使用していなかったり、朝一番に使用する際などは、点火に時間がかかる場合があります。
点火操作を繰り返してください。

—

点火ロックされていると点火できません。
点火ロックを解除してください。

20

乾電池が正しく取り付けられているか確認してください。

44

電池交換サインが点灯している場合は、新しい単1形アルカリ乾電池（1.5V）2個と交換してください。

44

鍋やフライパンの温度が約250℃になると、安全機能がはたらき、自動で火力調節します。この状態が約30分続くと自動で火を消します。
高温炒めスイッチを押すとさらに高温で調理ができます。
（左 / 右コンロ）

25・26

土鍋や耐熱ガラス鍋、圧力鍋を使用すると、まれに焦げつき消火機能がはたらき、火が消えることがあります。
再点火してください。
また、高温炒めスイッチを押して使用してください。
（左 / 右コンロ）

14・15

グリルとびらや機器下部のキャビネットとびらを速く開閉すると消火することがあります。
ゆっくり操作してください。万一火が消えても立消え安全装置がはたらき自動でガスを止めます。

15

コンロは約2時間で消し忘れ消火機能がはたらき、自動で火を消します。

15

高温炒めモード設定中でも約290℃になると、異常過熱を防止するために火力を自動で強火・弱火に調節します。さらに温度が高くなると自動で火を消します。

26

よくあるご質問 (Q&A)

よくあるご質問 (Q&A)

ご質問	こうしてください	参照ページ
<p>炎の状態(燃えかた、色)がおかしい</p>	バーナーの炎口が汚れや水滴で目づまりしていると、正常に燃焼しない場合があります。お手入れしてください。	42
	バーナーキャップが傾いたり、浮いたりしていないか確認し、正しく取り付けてください。	40
	換気をしないと燃えかたが変わったり、炎が赤くなったりします。使用中は必ず換気してください。また、炎がごとくやバーナーキャップに触れて赤くなることがありますが、異常ではありません。	10
	風が吹き込んでいたり、扇風機やエアコンなどの風が当たっていると、炎がかたよったり色が赤くなったりします。炎に風が当たらないようにして使用してください。	10
	加湿器を使用すると、水分に含まれるカルシウムにより、炎が赤くなることがあります。異常ではありません。	—
	グリル使用時にコンロを使用すると、焼きものの煙に含まれる塩分(ナトリウム)などにより、炎が赤くなることがあります。異常ではありません。	—
	火力が変わる際に炎が一瞬黄色くなったり、大きくなる場合があります。異常ではありません。	—
	消火後も数秒間コンロバーナー炎口に小さな炎が残ることがあります。バーナー内に残った微量のガスによるもので異常ではありません。	—
<p>鍋底がひどく焦げついて火が消えた</p>	焦げつき消火機能は鍋の材質や調理により、焦げつきの程度が変わります。ホーローの鍋や、カレー、シチュー、カラメル、みそなどの水分が少ない料理は焦げやすくなります。弱火でときどきかき混ぜながら調理してください。	15
	温度センサーや鍋底が汚れていたり、温度センサーが鍋底から離れていませんか？ このようなときは鍋の温度を正しく検知できません。	14・42
	鍋底にこんぶや竹皮などを敷くと、焦げつきがひどくなる場合があります。ときどきかき混ぜたり、火加減を調節しながら調理してください。	15
<p>焼網が使えない</p>	焼きなすやもちはグリルで調理してください。グリルに入らない大きななすやパプリカなどは、フォークや金串に刺し、高温炒めスイッチを押して、コンロ上であぶり調理してください。(左/右コンロ)	—

	ご質問	こうしてください	参照ページ
温度設定モード	揚げものがうまくできない	鍋の形状や材質、油の量によっては、油の温度が設定温度より、高めになったり、低めになったりする場合があります。設定温度を加減してお使いください。	14・21 22
		温度センサーや鍋底が汚れていたり、温度センサーが鍋底から離れていませんか？ このようなときは鍋の温度を正しく検知できません。	14・42
湯わかしモード	お湯がわかない、お湯がわいているのにお知らせが遅い	やかんや鍋の形状・材質や水の量によって、お湯がわかなかったり、お湯がわいているのにお知らせが遅くなったりすることがあります。	14・18
		温度センサーや鍋底が汚れていたり、温度センサーが鍋底から離れていませんか？ このようなときは鍋の温度を正しく検知できません。	14・42
		加熱中に鍋を動かしたり水をかき混ぜたりすると、お湯がわかなかったり、お湯がわいているのにお知らせが遅くなったりすることがあります。	28
		一度わかした温かいお湯は、湯わかしモードで正しく検知できない場合があります。	28
		湯わかしモードお知らせ時間を設定変更していませんか？	18
	ふきこぼれる	水を入れすぎていませんか？ やかんの大きさに応じた水の量（目安は最大容量の6～7割）にしてください。	27
炊飯モード	ごはん、おかゆがうまく炊けない	風が吹きこんでいたり、扇風機やエアコンなどの風が当たっていると、うまく炊けません。 炎に風が当たらないようにして使用してください。	10
		炊飯途中でふたを開けると、うまく炊けなくなります。	—
		炊飯モードに適した鍋を使用してください。	30
		温度センサーや鍋底が汚れていたり、温度センサーが鍋底から離れていませんか？ このようなときは鍋の温度を正しく検知できません。	14・42
		ごはんモードを設定変更していませんか？	18
		ごはんが硬かったり、やわらかい場合は、5分程度むらしを追加してください。	—
		炊きこみごはんは、白米に比べ焦げやすくなります。	—
		おかゆを炊く場合は、途中でかき混ぜないでください。かき混ぜると、焦げやすく、粘りが出て、風味が悪くなります。	32

よくあるご質問 (Q&A)

炊飯モード

ご質問	こうしてください	参照ページ
ごはん、おかゆがうまく炊けない	おかゆに調味料を入れる場合は、炊飯終了後に入れてください。炊飯前に入れると、表面に膜ができ、うまく炊けない場合があります。	32
	コンロの周囲に油ガードを設置していませんか？油ガードを取り除いてください。	32
	必ず 30 分以上、水に浸して炊いてください。洗米してすぐ炊飯した場合は、ふきこぼれや生炊きの原因になります。	29・30
無洗米がうまく炊けない	必ず 30 分以上、水に浸して炊いてください。洗米してすぐ炊飯した場合は、ふきこぼれや生炊きの原因になります。	29・30
	よくかき混ぜて、1、2 度すすいで洗い流してください。でんぷん質が底に沈殿したり、お米の表面に気泡ができると、水が吸収されず、生炊きの原因になります。	30
	無洗米専用計量カップを使用してください。使用していない場合は、水の量を 3% 程度多くしてください。	30
おかゆがふきこぼれる	鍋によってふきこぼれる場合があります。ふたをずらしたり、持ち上げたりするとふきこぼれしにくくなります。	32
途中で誤って、消火してしまった	もう一度、ごはんモードで炊いてください。水分が少ない状態で再点火した場合は、鍋底のお米が焦げる場合があります。(おかゆの場合は、自動では炊けません。様子を見ながら、弱火で炊いてください。)	31・32
点火しない	ガス栓（ねじガス栓）を閉めていると点火できません。全開にしてください。	33
	グリル庫内が高温になっていると、グリル過熱防止センサーがはたらき、点火できません。グリル庫内が冷めるまで 5 分程度待ってから、使用してください。	16
	長時間使用していなかったり、朝一番に使用する際などは、点火に時間がかかる場合があります。点火操作を繰り返してください。	—
	点火ロックされていると点火できません。点火ロックを解除してください。	20
	乾電池が正しく取り付けられているか確認してください。	44
	電池交換サインが点灯している場合は、新しい単 1 形アルカリ乾電池（1.5V）2 個と交換してください。	44
	完全に解凍しないと、焼き色が薄かったり、中まで火が通らないことがあります。また、グリル過熱防止センサーがはたらく場合があります。	34

グリル

よくあるご質問 (Q&A)

	ご質問	こうしてください	参照ページ
グリル	調理がうまくできない	魚の数に合わせて、置く位置を調節してください。	34
		みそ漬けやかす漬けの魚を焼くときは、「みそ」や「かす」は取ってから焼いてください。	34
		グリルとびらを確実に閉めてください。 閉まっていないと焼き色が薄かったり、中まで火が通らないことがあります。	—
	使用中に消火する	グリル庫内が高温になると、グリル過熱防止センサーがはたらき、自動で火が消える場合があります。グリル庫内が冷めるまで5分程度待ってから、使用してください。	16
音	排気口やコンロ部から煙が出る	初めてグリルを使うとき、排気口やコンロ部から煙やにおいが出る場合があります。グリルバーナー周囲の金属部品に残った加工油によるもので、異常ではありません。	33
		グリル皿やグリル焼網、下火カバーが汚れていたり、脂の多い魚などを焼いた場合は、煙が多く発生しますので、排気口以外からも煙が出る場合があります。	—
		グリルとびらを確実に閉めてください。 閉まっていないとすき間から煙やにおいが出る場合があります。	—
	コンロ消火後に「ポン」という音がする	ガスが燃え尽きる際に発生する音です。 異常ではありません。	—
	点火後や消火後にキシミ音がする	加熱や冷却により金属が膨張、収縮する音です。 異常ではありません。	—
	コンロ使用中に「シャー」という音がする	ガスがバーナー内部を通過する音です。 異常ではありません。	—
	グリル使用中に「ポッポッ」という音がする	グリル庫内が冷めているときに発生する燃焼音で、異常ではありません。温まるとなくなります。	—
	ブザーが約8秒間鳴る	部品が故障しています。 ガス栓（ねじガス栓）を閉め、お買い上げの販売店、またはもよりの東邦ガス営業所にご連絡ください。	57
	ブザーが1分ごとに鳴る	コンロ・グリル操作ボタン戻し忘れお知らせ機能です。 操作ボタンを戻し忘れると、1分ごとにブザーが鳴ります。 すぐに操作ボタンを戻してください。	16

よくあるご質問 (Q&A)

その他

ご質問	こうしてください	参照ページ
点火すると他のバーナーもパチパチする	他のバーナーも同時にパチパチする構造です。異常ではありません。	—
操作ボタンから手を離してもパチパチしている	操作ボタンから手を離しても最長で 10 秒間パチパチが続きます。異常ではありません。	—
ごとく・バーナーキャップ・排気口カバー・バーナーリングが変色する	ごとくの先端は、炎が当たり白くざらざらになります。異常ではありません。ごとくなどは消耗部品です。交換部品として販売しています。	55
	酸性やアルカリ性洗剤は、使用しないでください。台所用中性洗剤を薄めて使用してください。	37
	煮洗いや食器洗い乾燥機で洗う場合などは、変色したり、ツヤがなくなったりする場合がありますが、性能に問題はありません。	—
トップレートが熱くなる	グリルまたはオープンからの熱でトップレートが熱くなる場合があります。また、1 カ所のみコンロを使っている場合でも、使っていないコンロ側のトップレートも熱伝導で熱くなる場合があります。グリルまたはオープン使用中や使用直後は、トップレートに触らないよう注意してください。	9
火力が変わらない	火力調節しても炎の変化が小さかったり、変化しないように見える位置があります。異常ではありません。	—
電池交換サインが点滅する	乾電池の交換時期が近づいています。点滅が点灯に変わると使用できなくなりますので、早めに新しい単 1 形アルカリ乾電池 (1.5V) 2 個を準備してください。	44・52
部品が傷んできた	お客さまにて取り替え可能な消耗部品は、傷んできたら早めに交換してください。	55
電池ケースふたがはずれた	強い力が加わるとはずれる構造になっており、故障ではありません。両端のツメをはめて使用してください。電池ケースふたの左右両端のツメを本体側のピンに片方ずつ「カチッ」と音がするまではめ込んでください。	44
機器(トップレート)の中が赤く見える	室内灯などの光がガラスを透過したときの色です。異常ではありません。	—

よくあるご質問 (Q&A)

特に多いご質問をまとめました

① 勝手に火が小さくなったり、火が消えたりする

⇒温度センサーがはたらいて、自動で強火・弱火を調節しながら、高温になり過ぎるのを防いでいます。故障ではありません。☞ 26・46ページ

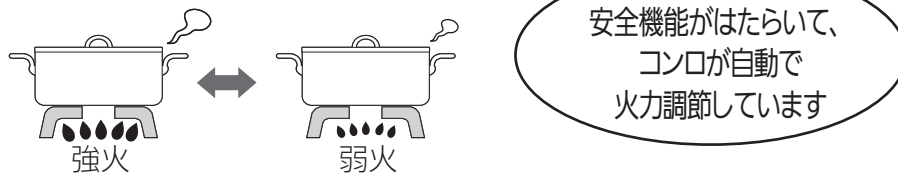

② 高温炒めモードに設定したのに、勝手に火が小さくなったり、火が消えたりする

⇒高温炒めモード設定中でも温度センサーがはたらいて、自動で強火・弱火を調節します。高温炒めモードに設定し、最初に自動で弱火になってから約30分で、自動で火を消します。故障ではありません。☞ 26・46ページ

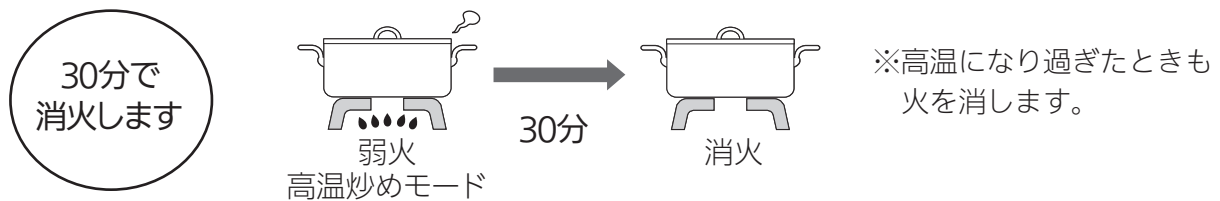

※高温炒めモードに設定してから、最長60分で自動で火を消します。

③ 操作ボタンを押しても点火しない

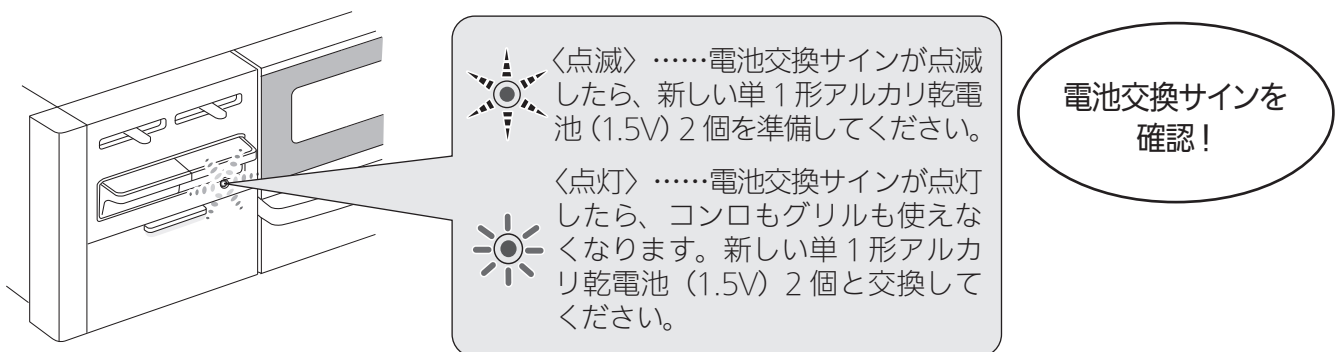

※電池ケースふたの上にある電池交換サインが点灯している。

⇒乾電池が消耗しています。新しい単1形アルカリ乾電池(1.5V) 2個と交換してください。☞ 44ページ
乾電池交換の目安は約1年です。

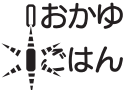

ブザーが鳴って、こんな表示

表示（数字）について、コンロに関する表示はコンロタイマー表示部、グリルに関する表示はグリルタイマー表示部に表示されます。

表示	ブザー音	内容
0	ピー 1回 (約 2 秒)	コンロタイマーモード終了
	ピー 1回 (約 2 秒)	グリルタイマー終了
00 ↔	ピー 3回	コンロ消し忘れ消火機能作動
		コンロ消し忘れ消火機能作動 高温炒めモード終了
02 ↔	ピー 5回	調理油過熱防止機能作動 焦げつき消火機能作動
		グリル過熱防止センサーの作動
11 ↔	ピー 3回	点火時に着火しなかった
12 ↔	ピー 3回	立消え安全装置の作動
14 ↔	ピー 5回	温度センサー過熱防止機能作動
24 ↔	ピー 1回 (約 8 秒)	高温炒めスイッチの故障
31 ↔	ピー 1回 (約 8 秒)	温度センサーの故障
32、33 ↔	ピー 1回 (約 8 秒)	グリル過熱防止センサーの故障
53、71、72 ↔	ピー 1回 (約 8 秒)	電子部品の故障
70 ↔		
 電池交換サイン<点灯>	ピー 3回	電池交換のお知らせ
 おかゆ  ごはん (使用した炊飯モード（ごはんまたはおかゆ）のランプが点滅)	ピー 1回 (約 2 秒)	炊飯モード（ごはん・おかゆ）終了
 湯わかし (湯わかしモードのランプが点滅)	ピー 1回 (約 2 秒)	湯わかしモード終了

- 1 : 右コンロ - 2 : 後コンロ - 3 : 左コンロ - 5 : グリルバーナー ↔ : 交互に点滅

※モードランプ、表示部を消灯する場合は操作ボタンを押してください。

ブザーが鳴って、こんな表示が出たら

が出たら

原因	処置と再使用時の注意	参照ページ
設定した時間がたち、自動で火が消えました。	●操作ボタンを押して戻してください。	23・24
設定した時間がたち、自動で火が消えました。	●操作ボタンを押して戻してください。	35・36
使用開始から約2時間または設定した時間がたち、自動で火が消えました。	●操作ボタンを押して戻してください。 ●続けて使用する場合は、再点火を行ってください。	15
最初に自動で弱火になってから約30分がたち、自動で火が消えました。	●操作ボタンを押して戻してください。	25・26
調理油の過熱・焦げつき・消し忘れによる過熱・空炊きなど	●よくあるご質問(Q&A)「調理中に火力が変わったり火が消えたりする」「鍋底がひどく焦げついて火が消えた」を確認してください。 ●やけどに注意して再点火を行ってください。 ●調理油過熱防止機能がはたらいて火が消えた場合(温度センサーが高温のままの状態)は、点火しても火が消える場合があります。冷めるのを待ってから、再点火を行ってください。	15・46 47
グリルの空焼き・消し忘れ・連続して使用した場合・少ない食材など	●グリル過熱防止センサーがはたらいて火が消えた場合(温度センサーが高温のままの状態)、点火しても火が消える場合があります。 ●5分程度グリル庫内が冷めるのを待ってから、再点火を行ってください。	16・49
炎の吹き消え・煮こぼれした場合・点火しなかった場合など	●よくあるご質問(Q&A)「点火しない」「調理中に火力が変わったり火が消えたりする」「炎の状態(燃えかた、色)がおかしい」を確認してください。 ●周囲にガスがなくなるまで待ってから、再点火を行ってください。	15・46 47・49
過熱防止機能が作動したなどの異常を検知しました。	●操作ボタンを押して戻してください。 ●使用する場合は、冷めるのを待ってから再点火を行ってください。	46
部品が故障しています。	●ガス栓(ねじガス栓)を閉め、使用を中止し、お買い上げの販売店、またはもよりの東邦ガス営業所にご連絡ください。	57
乾電池が消耗しました。	●新しい単1形アルカリ乾電池(1.5V)2個と交換してください。	44
炊飯モードで炊き上がり、自動で火が消えました。	●操作ボタンを押して戻してください。	31・32
沸とうして、約5分後に自動で火が消えました。	●操作ボタンを押して戻してください。	27・28

ブザーが鳴って、こんな表示が出たら

交換部品・別売品のご紹介

交換部品（お客さまにて取り替え可能な消耗部品）・別売品

- 消耗部品は傷んできたら交換してください。お求めの場合は、お買い上げの販売店、またはもよりの東邦ガス営業所にお問い合わせください。

名 称		部 品 コ ー ド
交 換 部 品	ごとく	RBC4WNGN52(B) 左/右コンロ用 010-374-000
		後コンロ用 010-376-000
		RBC4WNGN52(SVCD) 左/右コンロ用 010-373-000
		後コンロ用 010-375-000
	バーナー キャップ	RBC4WNGN52(B) 左/右コンロ用 151-431-000
		後コンロ用 151-407-000
		RBC4WNGN52(SVCD) 左/右コンロ用 151-430-000
		後コンロ用 151-408-000
	グリル皿	070-189-000
	グリル焼網	071-066-000
下火カバー右	098-2547R00	
下火カバー左	098-2547L00	
排気口カバー (1個)	RBC4WNGN52(B) 098-2956000	
	RBC4WNGN52(SVCD) 098-2955000	
名 称		型番または部品コード
別 売 品	炊飯専用かま 3合炊き	 RTR-03E
	炊飯専用鍋 3合炊き	 RTR-300D1
		5合炊き
	魚とって	 RTO-ST1 (A)
	クッキングプレート	 RCP-65V
	ガラストップ専用クリーナー	 820-051-000
	スクレーパーS型 <推奨品> ※	ホームセンターなどでお買い求め ください。 35SB (オルファ社製)

● 2014年9月現在の仕様です。仕様は変更される場合があります。あらかじめご了承ください。

● 単1形アルカリ乾電池（1.5V）はもよりの電気店でお買い求めください。

※スクレーパーS型<推奨品>について

- トッププレートに傷がつくおそれがありますので、刃が傷んだ場合は、使用しないでください。
- 刃先は鋭利な刃になっていますので、取り扱いには十分に注意してください。
- 使用角度は約30°で使用してください。

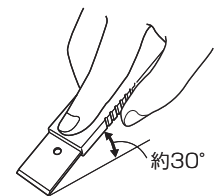

長期間使用しない場合／仕様

長期間使用しない場合

- ガス栓（ねじガス栓）を必ず閉めてください。
- 乾電池は取りはずしてください。☎ 44 ページ
- お手入れしておくと、次回使用するとき便利です。

仕 様

品 名	グリル付ガスビルトインコンロ
型 式	RBC4WNGN52 (B) RBC4WNGN52 (SVCD)
型 式 の 呼 び	RS31W13AR2-W
型 式 名	RS31W13AR2W
質 量	19.0kg（付属品含む）
外 形 寸 法	高さ 269mm × 幅 596mm × 奥行 538mm (トッププレート幅 590mm)
ガ ス 接 続	15 A (1 / 2B) 金属可とう管または金属管
電 源	DC3.0V (単 1 形アルカリ乾電池 (1.5V) × 2 個)
安 全 機 能	<ul style="list-style-type: none"> ● 調理油過熱防止機能 ● グリル消し忘れ消火機能 ● 中火点火機能 ● コンロ・グリル操作ボタン戻し忘れお知らせ機能 ● 立消え安全装置 ● 焦げつき消火機能 ● グリル過熱防止センサー ● コンロ消し忘れ消火機能 ● 点火ロック ● 高温自動温度調節機能
点 火 方 式	連続放電点火式
付 属 品	単 1 形アルカリ乾電池 (1.5V) × 2 個、取扱説明書 (保証書付)、設置説明書、お問い合わせ先一覧、クックブック、下火カバー、魚とって

ガスグループ (ガス種)	1 時 間 当 た り の ガ ス 消 費 量				
	個 別 ガ ス 消 費 量			全 点 火 時 ガス消費量	
	左 / 右 コ ン ロ	後 コ ン ロ	グ リ ル		
都市ガス用	12 A	3.91kW	1.19kW	1.81kW	9.99kW
	13 A	4.20kW	1.27kW	1.94kW	10.7kW

アフターサービス／廃棄するときは

アフターサービスのお申し込み

保証について

- 取扱説明書の裏表紙が保証書になっています。
- 必ず「販売店名・お買い上げ日」などの記入をお確かめになり、保証書の内容をよくお読みの上、大切に保管してください。
- 保証期間はお買い上げ日から1年間です。機器の販売後、機器の故障がある場合、一定条件のもとに無料修理に必ず応ずることをお約束致します。（詳細は保証書をご覧ください）
- 保証書を紛失されますと無料修理期間中であっても修理費をいただく場合がありますので大切に保管してください。

修理について

万一故障した場合、お買い上げの販売店、またはもよりの東邦ガス営業所までご連絡ください。

- 依頼される前にもう一度ご確認ください。☎46～54ページの「よくあるご質問（Q & A）」「ブザーが鳴って、こんな表示が出たら」の項をご確認いただき、なおかつ不具合のある場合は、必ずガス栓（ねじガス栓）および器具栓を閉じて、お買い上げの販売店、またはもよりの東邦ガス営業所にご連絡ください。
- ご依頼される際には次のことをご確認ください。
 1. ご住所・お名前・電話番号
 2. 品名、型式の呼び（☎13ページ）、お買い上げ日
 3. 故障内容、状況（できるだけ詳しく）
 4. 訪問ご希望日

補修用性能部品の保有期間について

- 補修用性能部品の保有期間は製造打ち切り後5年です。補修用性能部品とは、その製品の機能を維持するために必要な部品です。無料修理期間経過後の修理についてはお買い上げの販売店、またはもよりの東邦ガス営業所にご相談ください。修理によって機能が維持できる場合は有料修理致します。

転居される場合

お買い上げの販売店、またはもよりの東邦ガス営業所に必ずご相談ください。

- ガスの種類が異なる地域へ転居される時、ガスには都市ガス数種類及びLPガスがあります。ガスの種類が違う地域へ転居される場合には、部品交換や調整が必要となります。そのままお使いになりますと正常な働きをしないばかりでなく故障、不完全燃焼、火災などの原因にもなりますので転居先のガスの種類をご確認のうえ、お買い上げの販売店、またはもよりの東邦ガス営業所にご相談ください。この場合、調整・改造にともなう費用は保証期間内であっても有料となります。

連絡先

別添の「お問い合わせ先一覧」を参照してください。

廃棄するときは

☑お願い

- 機器を取り替えた場合、旧機器は専門の業者に依頼してください。もし、お客さまで旧機器の処理をする場合、乾電池を使用している機器は、乾電池を取りはずしてから正規の処理を行ってください。

MEMO

保証書

品名

グリル付ガスビルトインコンロ

RBC4WNGN52(B)

RBC4WNGN52(SVCD)

この製品は厳密なる品質管理および検査を経てお届けしたものです。
本書は、東邦ガス供給区域内において都市ガス用としてお客様の正常な使用状態において万一故障した場合に、本証書記載内容で無料修理を行うことをお約束するものです。

記

- 保証期間は、お買い上げの日から1年間とし、機器本体を対象とします。
保証期間中故障が発生した場合は、本書をご提示の上、お買い上げの販売店に修理をご依頼ください。
- ご転居の場合は、事前にお買い上げの販売店にご相談ください。
- ご贈答品などで本保証書に記入してあるお買い上げの販売店に修理をご依頼できない場合には、別添の「お問い合わせ先一覧」をご覧くださいの上、もよりの弊社にご相談ください。
- 本保証書は再発行いたしませんので大切に保管してください。
- 保証についての規定は下記をご覧ください。

無料修理規定

- 取扱説明書、本体貼付ラベルなどの注意書に従った正常な使用状態で故障した場合には、お買い上げの販売店または、もよりの弊社が無料修理いたします。
- 保証期間内に故障して無料修理を受ける場合は、お買い上げの販売店にご依頼の上、出張修理に際して本書をご提示ください。
なお、離島および離島に準ずる遠隔地への出張修理を行った場合には、出張に要する実費を申し受けます。
- 保証期間内でも次の場合には有料修理になります。
(イ) 使用上の誤りおよび不当な修理や改造による故障および損傷。
(ロ) お買い上げ後の取付場所の移動、落下などによる故障および損傷。
(ハ) 火災、水害、地震、落雷、その他の天災地変、公害や異常電圧による故障および損傷。
(ニ) 一般家庭以外(例えば、業務用の長時間使用、車両、船舶への搭載)に使用された場合の故障および損傷。
(ホ) 本書の提示がない場合。
(ヘ) 本書にお買い上げ年月日、販売店名の記入のない場合あるいは字句が書き替えられた場合。
(ト) 指定外の燃料の使用、燃料の供給事情による故障および損傷。
(チ) ご転居などによる熱量変更に伴う改造・調整の場合。
- 本書は日本国内においてのみ有効です。
This warranty is valid only in Japan.
※この保証書は本書に明示した期間、条件のもとにおいて無料修理をお約束するものです。従ってこの保証書によって、お客様の法律上の権利を制限するものではありません。保証期間経過後の修理などについてご不明の場合は、お買い上げの販売店または別添の「お問い合わせ先一覧」をご覧くださいの上、もよりの弊社にお問い合わせください。
※保証期間経過後の修理、補修用性能部品の保有期間について詳しくは取扱説明書をご覧ください。

お買い上げ日および販売店名

お買い上げ日	年 月 日		
販売店名		扱 者 印	
住所			
電話番号			

修理記録

年 月 日	修 理 内 容

お客さまへ

この保証書をお受取りになるときに、お買い上げ日、販売店名、扱者印が記入してあることを確認してください。

保証責任者 **東邦ガス株式会社** 〒456-8511 名古屋市熱田区桜田町19番18号

