

Rinnai

家庭用

取扱説明書

保証書付

システムキッチン用<ビルトインコンロ>

型 式	型式の呼び
RHS71W15G7V3	RHB71W15GV3-W
RHS71W15G8V3	
RHS71W15G9V3	
RHS71W15G22V3	
RHS71W15G23V3	

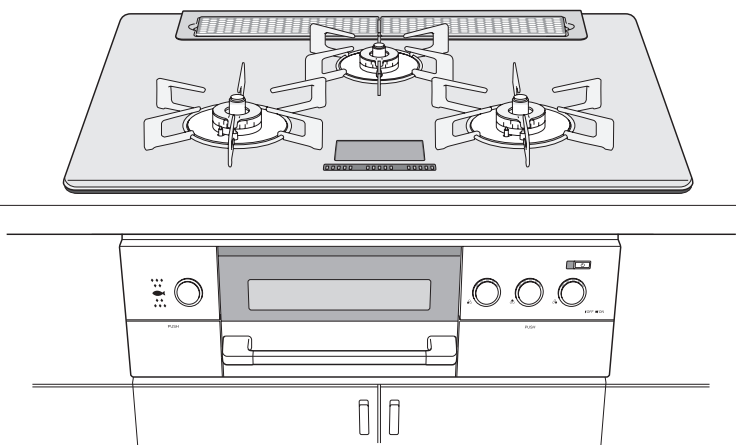

このたびは、リンナイ両面焼グリル付ガスビルトインコンロをお買い上げいただきまして、まことにありがとうございます。

よく読んで安全に正しくお使いください

- ご使用前に、この取扱説明書をよくお読みいただき、安全に正しくお使いください。
- この取扱説明書の裏表紙が保証書になっています。内容をご確認のうえ、大切に保管してください。
- この機器は家庭用ですので、業務用のような使いかたをされますと著しく寿命が短くなります。
- この機器は国内専用です。海外では使用できません。
- この取扱説明書の他に設置説明書があります。機器の移設、取り替え、修理の際に必要となりますので、取扱説明書とともに大切に保管してください。
- 取扱説明書を紛失した場合は、お買い上げの販売店、またはもよりの当社事業所にお問い合わせください。

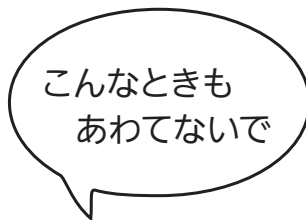

- 火がつかない
- 火が小さくなった
- 火が消えた

Si センサーコンロの安全機能がはたらいています

全口センサー搭載
Si センサーコンロ

詳しくは 73 ページをご覧ください

なるほど💡安心 Si センサーコンロ

温度を見守る温度センサーで、
安心便利機能を充実させた新しいコンロです。



① 万一の消し忘れや天ぷら油の過熱を未然に防止



② 鍋底が高温になると、自動的に弱火になる安全設計



③ 煮ものなどで焦げついた場合、鍋を傷める前に自動消火

🌀 温度センサーのはたらき

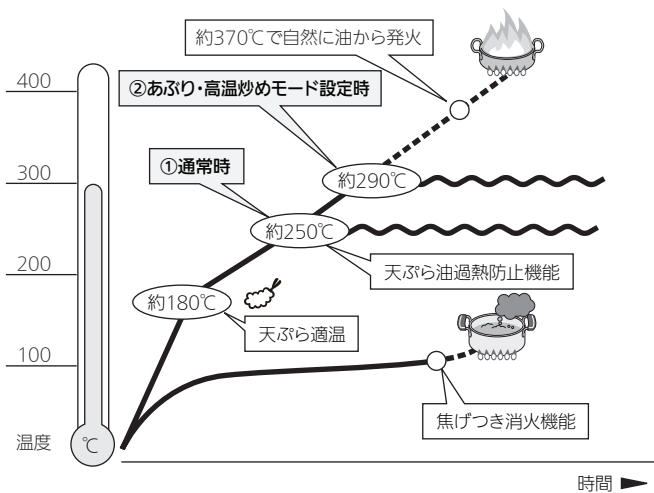

①通常時

温度センサーのはたらきにより、炒めものやいりものなど比較的温度的の高い調理や、鍋の空焼きをしたときに、強火・弱火を自動で調節したり、自動で火を消したりします。

②あぶり・高温炒めモード設定時

あぶり・高温炒めモードは温度センサーがまったくはたらかなくなる機能ではなく、①通常時よりも高い温度まで調理できる機能です。

あぶり・高温炒めモードを使用した場合でも、鍋の異常過熱を防ぐために、強火・弱火を自動で調節したり、自動で火を消したりします。あぶり・高温炒めモードに設定してから、最長60分（最初に自動で弱火になってから約30分）で、自動で火を消します。

あぶり・高温炒めモード設定中は、焦げつき消火機能や天ぷら油過熱防止機能、鍋なし検知機能は、はたらきません。

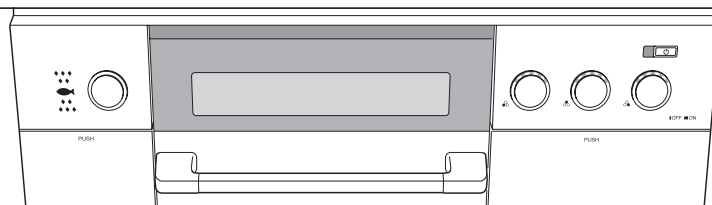
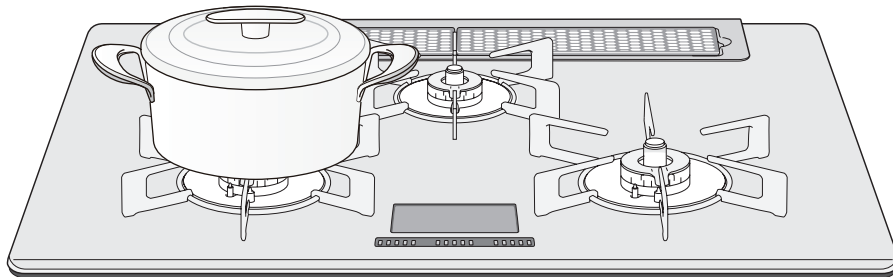

お問い合わせの多い項目です

■ 火がつかない

- 鍋を置いてください。

■ 勝手に火が小さくなったり、火が消えたりする

- Si センサーコンロの安全機能がはたらいています。

■ あぶり・高温炒めモードに設定したのに、勝手に火が小さくなったり、火が消えたりする

- すべての安全機能が解除されたわけではありません。

詳しくは  73 ページ

停電時でもご使用いただけます

単 3 形アルカリ乾電池 (1.5V) 6 個で、左コンロと後コンロの使用ができます。停電時に、電池ケースに乾電池を入れて使用してください。

停電時のご使用については、 85 ページをご覧ください。

警告



■ 焼網は使用しない

トッププレートに落ちた油などが発火したり、機器の異常過熱のおそれがあります。

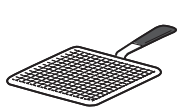

焼網



もくじ

各部のなまえ	3
便利機能で楽しく調理	7

安全なご利用のために

安全上のご注意	8
---------------	---

このコンロについて

知っておいていただきたいこと ..	19
安全機能	20
検索機能 (QR コード)	22
各種設定の変更 (カスタマイズ機能) ..	23
レンジフード連動機能	25

毎日の使いかた

コンロ	基本の操作	27	
	揚げものをする	29	
	コンロタイマーを使う	31	
	炒めもの・いりものをする	33	
	お湯をわかす	35	
	ゆでものをする	37	
	麺をゆでる	39	
	ごはん・おかゆを炊く	41	
	グリル	グリルの取り扱いと準備	45
		手動で調理 (マニュアルモード) ..	51
自動で調理 (魚オートメニューモード) ..		53	
自動で調理 (メニューモード)		55	
自動で調理 (グリルプレートモード) ..		57	
自動で調理 (あたためモード)		59	
自動で調理 (ココットモード)		61	
自動で調理 (ココットダッチオープンモード) ..	63		

長くご利用いただくために

日常点検とお手入れの道具	65
部品の取り付けと取りはずし	67
お手入れのしかた (コンロ)	69
お手入れのしかた (グリル)	72
よくあるご質問 (Q&A)	73
ブザーが鳴って、こんな表示が出たら ..	81
停電時のご使用について	85
交換部品・別売品のご紹介	87
長期間使用しない場合/仕様	88
アフターサービス/廃棄するときは ..	89
保証書	裏表紙

各部のなまえ

- 左/右コンロに強火力バーナーを採用しています。

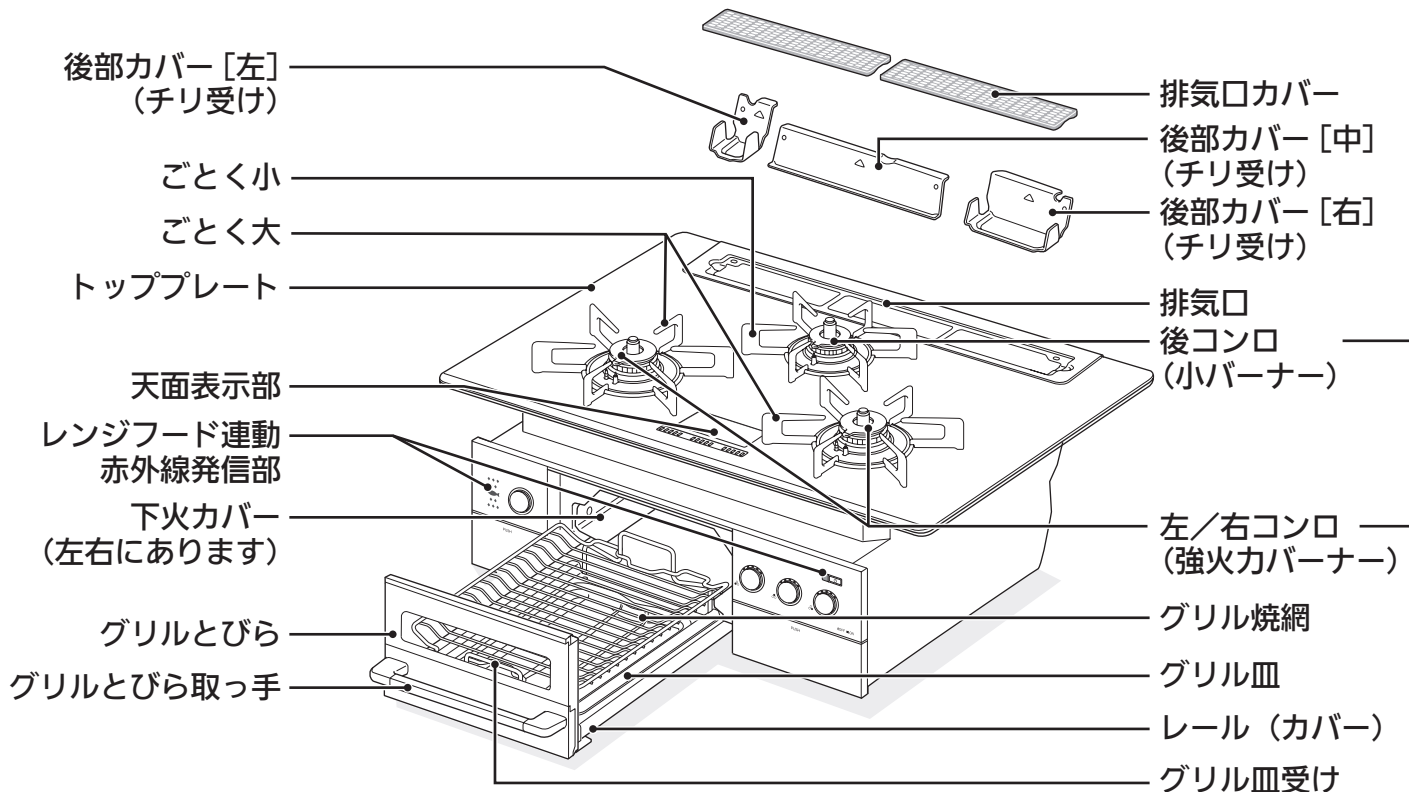

※本機器の下にビルトインオーブンを設置されている場合は、後部カバー (チリ受け) [左]・[中]・[右] は取り付けられていません。

正面

コンロ・グリル操作部を開けたところ

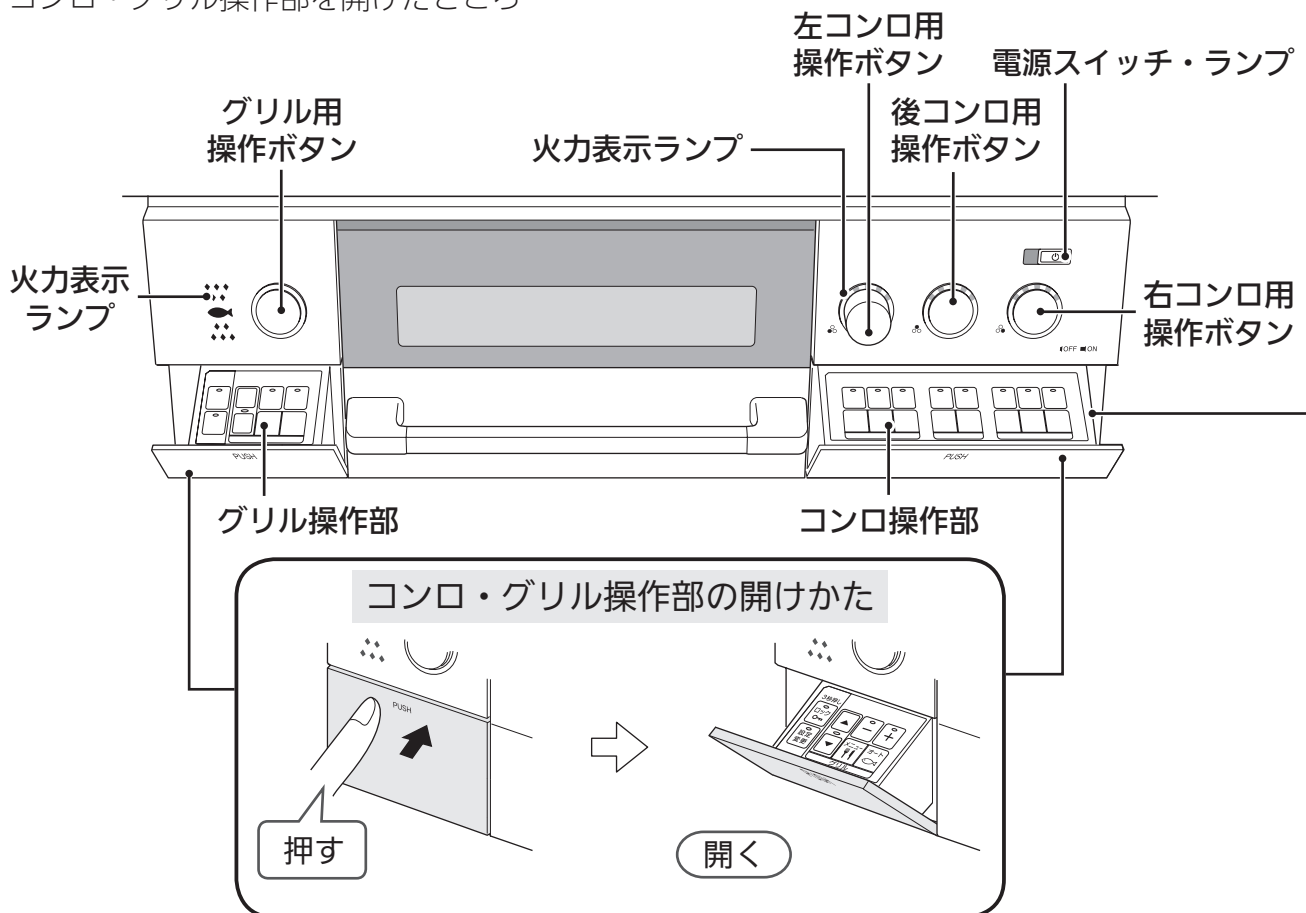

左 / 右コンロ (強火力バーナー)

後コンロ (小バーナー)

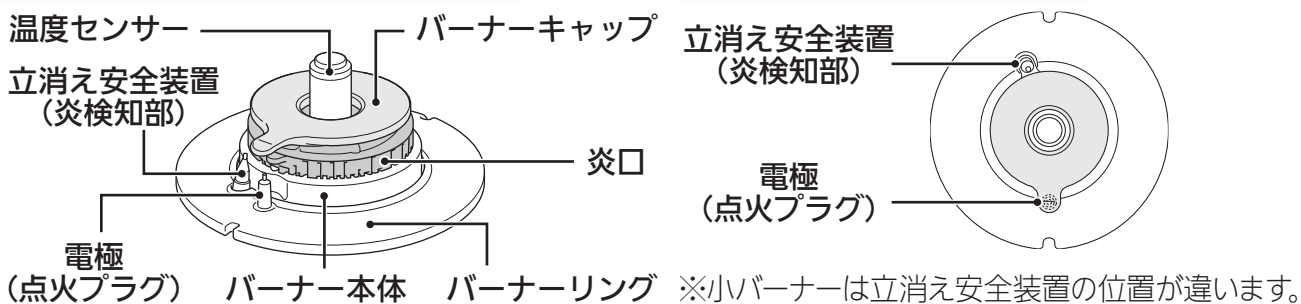

操作部

操作部を開けると、バックライトが点灯します。
 ※使用しないときは、約 10 秒後、消灯します。
 点火すると、ご使用のコンロ部のみバックライトが点灯し、操作をサポートします。

●コンロ操作部

あぶり・高温炒め
 スイッチ・ランプ コンロタイマー
 セットスイッチ・ランプ

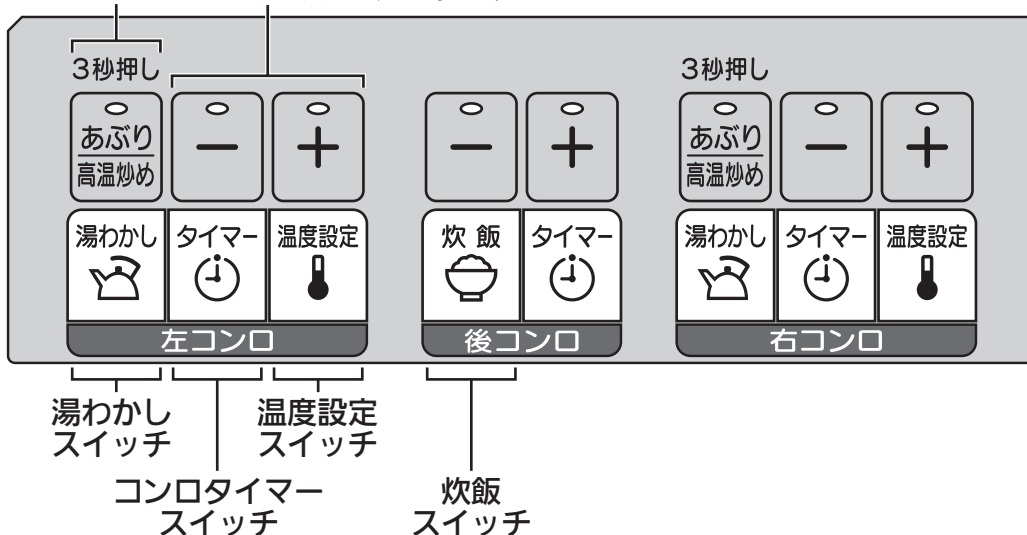

●グリル操作部



各部のなまえ (天面液晶表示)

天面表示部

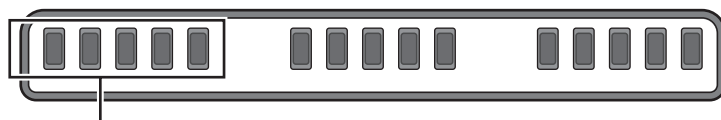
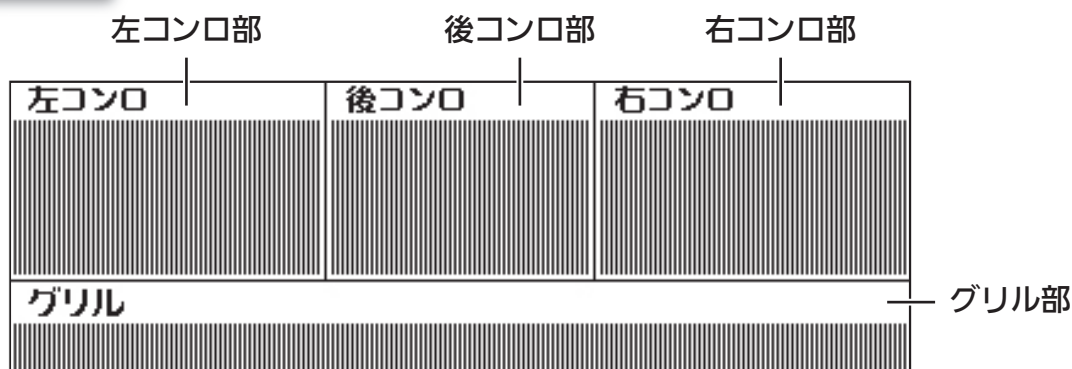

天面火力表示ランプ*

*天面火力表示ランプは、コンロの火力表示ランプと同様に点灯、点滅します。
この取扱説明書では省略しています。

モード設定中や確定時、他コンロやグリル使用時などによって表示サイズが変わります。
以下の表示は一例です。

左コンロ使用中

●温度設定モード：設定中

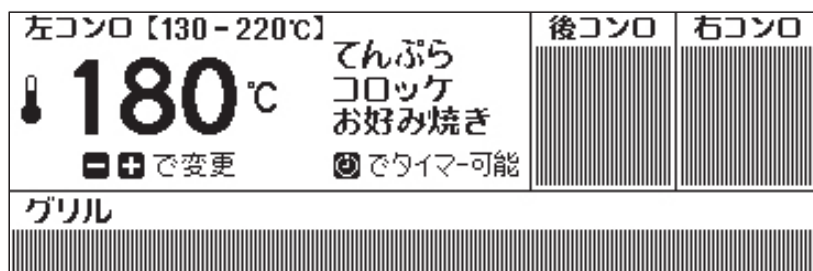

右コンロ使用中

●温度設定モード：設定中



後コンロ使用中

●炊飯モード：設定中

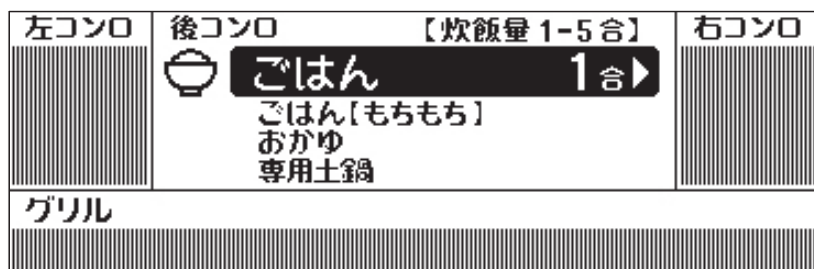

グリル使用中

●魚オートメニューモード：設定中





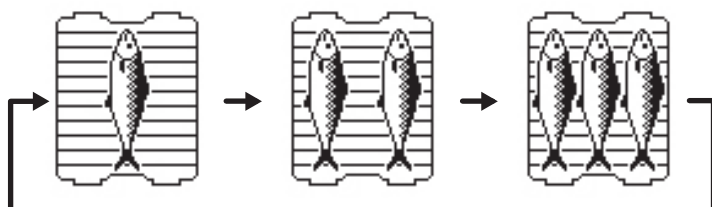













※上記○内のイラストはアニメーションで切り替わります。



便利機能で楽しく調理

便利機能を上手に使って、楽しく調理しましょう。

<p>揚げものをするとき ☞ 29ページ</p>	<p>温度設定モード 温度設定</p>	 	<p>焼きギョーザ お好み焼き にも使えます</p>
<p>煮ものをするとき ☞ 31ページ</p>	<p>コンロタイマーモード タイマー</p>	 	<p>ゆでたまご にも便利</p>
<p>炒めもの、いりもの、 あぶりものをするとき ☞ 33ページ</p>	<p>あぶり・高温炒めモード あぶり 高温炒め</p>	 	<p>ぎんなん ごまを いるときにも</p>
<p>お湯をわかすとき ☞ 35ページ</p>	<p>湯わかしモード 湯わかし</p>	 	<p>コーヒー 紅茶の 湯わかしに…</p>
<p>ゆでものをするとき ☞ 37ページ</p>	<p>ゆでものモード 湯わかし</p>	 	<p>大根、じゃがいも かぼちゃなどの ゆでものに…</p>
<p>麺をゆでるとき ☞ 39ページ</p>	<p>麺ゆでモード・麺ゆで大モード 湯わかし</p>	 	<p>ラーメン そば、うどん パスタに…</p>
<p>ごはん・おかゆを 炊くとき ☞ 43ページ</p>	<p>炊飯モード 炊飯</p>	 	<p>専用土鍋で ごはんも 炊けます</p>
<p>グリルを使うとき ☞ 53ページ ☞ 55、57、59、61、63ページ</p>	<p>魚オートメニューモード オート</p>	 	<p>魚を焼くときに</p> <p>メニューモード ☞ 55ページ メニュー</p> <p>グリルプレートモード ☞ 57ページ</p> <p>あたたためモード ☞ 59ページ</p> <p>ココットモード ☞ 61ページ</p> <p>ココットダッチオープンモード ☞ 63ページ</p>





安全上のご注意 (必ずお守りください)









便利機能で楽しく調理 / 安全上のご注意 (必ずお守りください)

■お使いになる人や他の人への危害、財産への損害を未然に防止するため必ずお守りいただくことを次のように説明しています。

■以下に示す表示と意味をよく理解してから本文をお読みください。

 危険	この表示を無視して誤った取扱いをすると、人が死亡、重傷を負う危険、または火災の危険が差し迫って生じることが想定される内容を示しています。
 警告	この表示を無視して誤った取扱いをすると、人が死亡、重傷を負う可能性、または火災の可能性が想定される内容を示しています。
 注意	この表示を無視して誤った取扱いをすると、人が軽傷を負う可能性や物的損害のみの発生が想定される内容を示しています。

■絵表示には次のような意味があります。

 この絵表示は、してはいけない「禁止」内容です	 火気禁止	 接触禁止	 分解禁止	 ぬれ手禁止
 この絵表示は、気をつけていただきたい「注意喚起」内容です				
 この絵表示は、必ず実行していただきたい「強制」内容です	 アース線を必ず接続する			

危険

ガス漏れに気づいたら



火気禁止

- 絶対に火をつけない
- 電気器具（換気扇など）のスイッチの入 / 切をしない
- 電源プラグの抜き差しをしない
- 周辺で電話を使用しない
炎や火花で引火し、爆発事故を起こすことがあります。

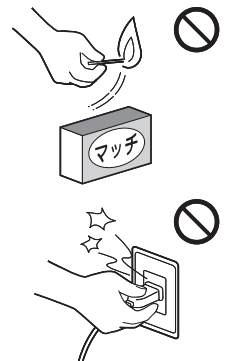

■すぐに使用を中止する

- ①操作ボタンを押して、火を消す。
- ②ガス栓（ねじガス栓）を閉める。
- ③窓や戸を開けガスを外へ出す。
- ④外に出て、もよりのガス事業者（供給業者）に連絡する。

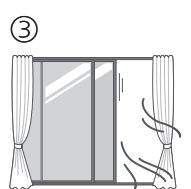
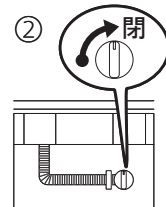



安全上のご注意 (コンロ・グリル共通使用編)

警

告

使用中は



■機器から離れない

■就寝・外出をしない

- 調理中のものが異常過熱し、火災の原因になります。特に揚げものをしているときは注意してください。
- グリルを消し忘れると、調理中のものに火がつくことがありますので注意してください。
- 調理物（魚など）の種類によっては、グリル過熱防止センサーやグリルタイマーが作動する前に発火するおそれがあります。
- 電話や来客の場合は必ず火を消してください。

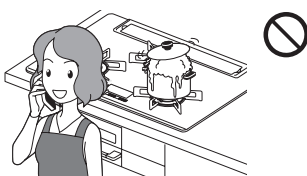

注



接触禁止

■使用中、使用直後は操作ボタン・操作部・グリルとびら取っ手以外は触らない

やけどのおそれがあります。

- グリルのみ使用している場合でも、グリルバーナーの炎や排気の熱により、トッププレートが熱くなります。
- ビルトインオーブンを設置している場合、コンロやグリルを使用していなくてもオーブンを使用すると、トッププレートや排気口カバーが熱くなります。
- 1カ所のみコンロを使っている場合でも、使っていないコンロ側のトッププレートも熱伝導で熱くなる場合があります。

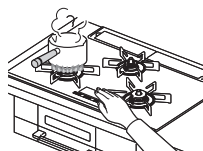

■点火するときや使用中はバーナー付近に顔を近づけたり、グリルとびらを開けてのぞき込まない

炎や熱で顔をやけどするおそれがあります。

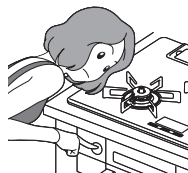

意



■点火しない場合は、操作ボタンを戻して消火の状態にし、周囲のガスがなくなってから再度点火する

すぐに点火すると周囲のガスに引火して、衣服に燃え移ったり、やけどのおそれがあります。

- ①操作ボタンを戻す ②点火する

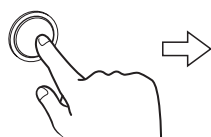

周囲のガスがなくなってから

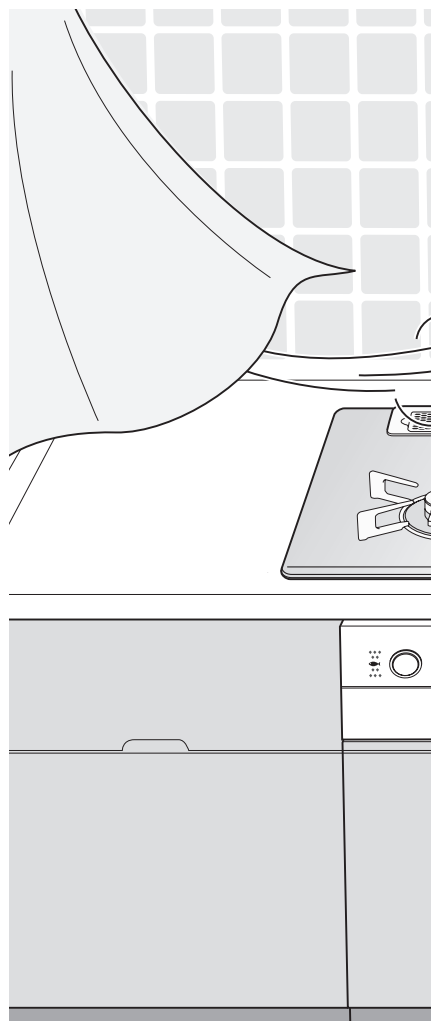

トッププレートについて



■衝撃を加えない

■上にのらない

トッププレートにひびが入り、けがなどの思わぬ事故の原因になります。万一ひびが入ったり、割れた場合は絶対に触らず、すぐにお買い上げの販売店、またはもよりの当社事業所にご相談ください。

※特にトッププレート端面には衝撃を加えないでください。ひびや欠けが入り、けがの原因になります。

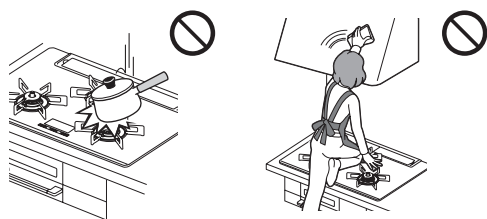

使用時や使用後は



■点火・消火の確認をする

■ガス栓（ねじガス栓）を閉める

消し忘れによる火災の原因になります。特にグリルは消し忘れをしやすいので、必ず火が消えたことを確認してください。

異常時は



■操作ボタンを押して、火を消し、ガス栓（ねじガス栓）を閉める

地震、火災、異常な燃焼・臭気・異常音を感じたときは、すぐに使用を中止してください。

☞73～84ページを確認し、必要に応じてお買い上げの販売店、またはリンナイフリーダイヤルにご連絡ください。

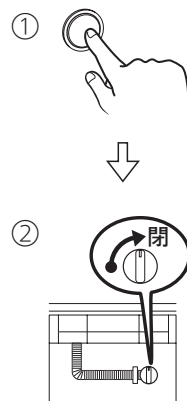

使用中は



■調理以外に使用しない

衣類の乾燥や練炭の火起こしなどをすると、火災や機器損傷の原因になります。

■機器に風を当てない

扇風機やエアコンなどの風が当たると安全機能が正しくはたらかず、機器損傷や誤作動の原因になります。



■必ず換気扇を回すか、窓を開ける

換気をしないと、不完全燃焼による一酸化炭素中毒のおそれがあります。

下記の場合は、換気扇を回さずに窓を開けてください。

- ・屋内設置（密閉式は除く）の給湯器を使用している場合
- ・屋内設置でふろがまを使用している場合

換気扇を回すと、排気が逆流して一酸化炭素中毒のおそれがあります。



■操作部やグリルとびらに強い力を加えない

手で押さえたり、ぶら下がるとけがや機器損傷、誤作動の原因になります。



■操作部に水や洗剤を直接かけない

誤作動の原因になります。



■幼いお子様だけで触らせない

やけどやけがなど思わぬ事故の原因になります。

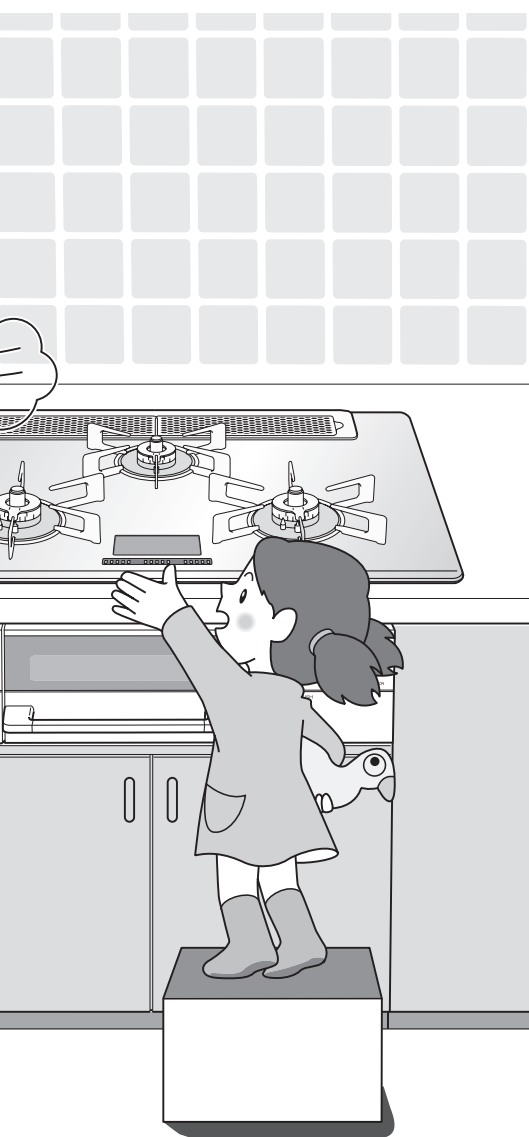



安全上のご注意 (コンロ使用編)

警告

使用してはいけないもの



- コンロをおおうような大きな鉄板や鍋
- アルミはく製する受け、省エネごとくなどの補助具

一酸化炭素中毒や機器の異常過熱のおそれがあります。

■焼網

トッププレートに落ちた油などが発火したり、機器の異常過熱のおそれがあります。

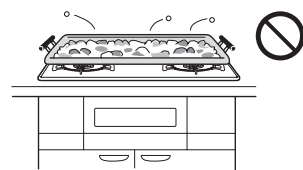

アルミはく製する受け 省エネごとく



焼網

警告

近くに置いてはいけないもの



■爆発のおそれがあるもの

圧力が上がり、爆発のおそれがあります。

- スプレー缶
- カセットコンロ用ボンベなど

■引火しやすいもの

火災の原因になります。

- スプレー・ガソリン・ベンジンなど

■燃えやすいもの

火災の原因になります。

- 機器の上方に調味料ラックなど
- ペットボトル・プラスチック類
- ふきんやタオル・調理油など



- 温度センサーは絶対に取り外さない
火災の原因になります。

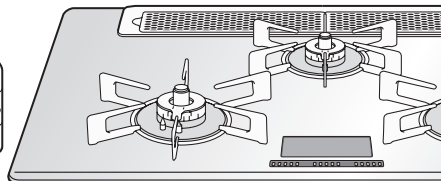

注意

使用する鍋などについて



■石焼いもつぼなどの空焼きをする調理具は使用しない

異常過熱による機器損傷の原因になります。

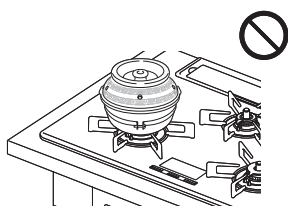

■片手鍋や小径鍋、へこんだ底・丸い底・滑りやすい底の鍋は不安定な状態で使用しない

鍋が傾いたり、滑ってやけどのおそれがあります。

鍋の取っ手はごとくのツメと同じ向きに置いて機器手前にはみ出さないようにし、中華鍋などの丸底鍋は取っ手を持って調理するなど、安定した状態で使用してください。



取っ手とごとくのツメの方向を合わせる



■軽い鍋は調理物を含めて 300 g 以上で調理する

軽い鍋や取っ手が重い片手鍋は、温度センサーによって押し上げられて倒れ、やけどのおそれがあります。

調理中にふたを取ったり、水分の蒸発などで軽くなっても鍋が傾くことがありますので、取っ手を持って安定した状態で使用してください。

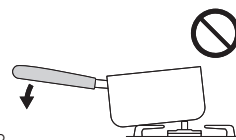

■陶器製鍋を使用する場合は、長時間の使用は避け、中火以下の火力で使用する

異常過熱による機器損傷の原因になります。



■調理油の廃油凝固剤使用時に油を加熱するときは、絶対に機器から離れない

廃油凝固剤を入れ過ぎたり、加熱し過ぎると、発火するおそれがあります。廃油凝固剤の分量を守り、調理油の温度が上がり過ぎないように注意し、溶けたらすぐに消火してください。

揚げもの調理をするときは



■あぶり・高温炒めモードで揚げもの調理をしない

調理油の温度が高くなり、発火するおそれがあります。

■冷凍食材を鍋の底面中央に密着させた状態で揚げものをしない

鍋の底面中央(温度センサーの接触位置)に冷凍食材が密着した状態で揚げもの調理をすると、温度センサーが鍋底の温度を正しく検知しないため、発火するおそれがあります。

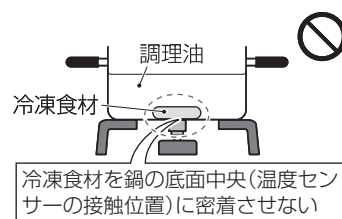

■複数回使った調理油で揚げものをしない

発火が起こりやすくなる場合があります。何回も使用して茶褐色に変色した調理油、にごった調理油、揚げカスなどが沈んだまま残っている調理油は使用しないでください。

■揚げ過ぎない

長時間揚げ過ぎると油が飛び散り、発火や、やけどのおそれがあります。豆腐などの水分の多いものや、衣つきのコロッケなどの破裂しやすいものなどは、特に注意してください。



■揚げものは食材全体がつかるまで調理油(必ず 200ml 以上)を入れて行う

調理油の量が少なかったり、減ってきたりすると、発火するおそれがあります。特にフライパンなどの底が広い鍋で揚げものをする際は、食材全体が調理油につかっていないと、発火するおそれがあります。

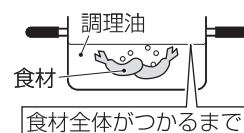

■身体や衣服が炎に近づかないように注意する

衣服に炎が移ってやけどのおそれがあります。また、温度センサーがはたらいて炎が自動的に大きくなったり、風で炎があおられて鍋底からあふれ、衣服に移ることがありますので、注意してください。



■温度センサーに強いショックや力を加えたり、傷をつけない

- 変形や傾きにより温度センサーが正しくはたらかなくなり、調理油が発火するおそれがあります。
- 鍋なし検知機能に 20 ページの誤作動の原因になります。



■やかんや鍋などの大きさに合わせて火力を調節する

火力が強いと取っ手が焼損したり、手を触れるとやけどのおそれがあります。





安全上のご注意 (グリル使用編)

警告

警告



■グリル皿にグリル石やグリルシート、アルミはくなどを使用しない

異常燃焼による一酸化炭素中毒や、機器損傷の原因になります。



■脂が多く出る調理時は、グリル皿、グリル焼網にアルミはくを敷かない

アルミはくの上に脂がたまり、過熱され、発火するおそれがあります。

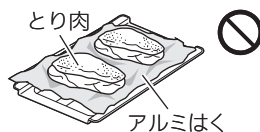

■グリルとびらに魚などはさみこまない

魚などが燃えたり、ワークトップを焦がしたり、機器の上部が過熱され、やけどのおそれがあります。



■グリル庫内に食品くずやふきんなどが無いことを確認する



■グリル皿やグリルプレート、下火カバーなどにたまった脂、グリル焼網やグリルプレートについての皮や食材はご使用のつど取り除く

食品くずやふきん・脂が燃えて、発火や火災・やけどのおそれがあります。

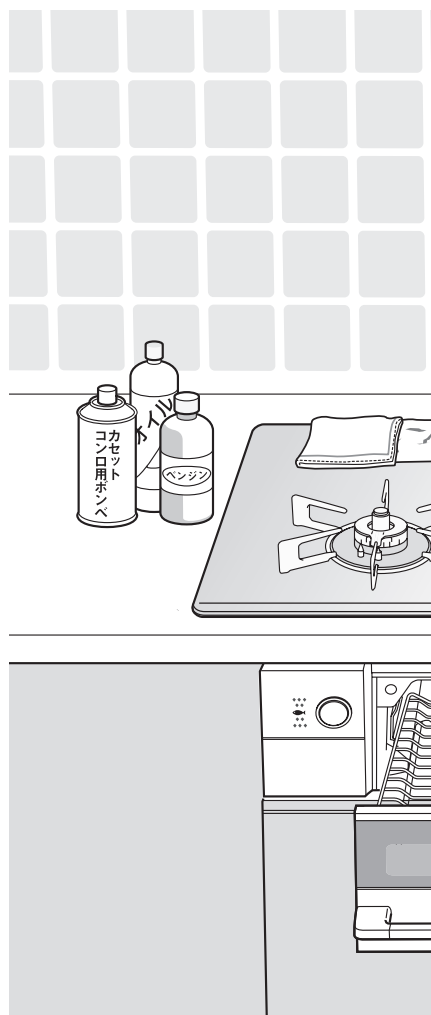
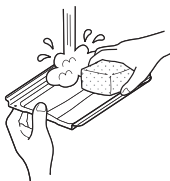

注意

注意



接触禁止

■魚などの調理物を取り出すときなどは、グリルとびらやガラスに手や腕を触れない

やけどのおそれがあります。グリルとびらはいっぱいまで水平に引き出してください。



■グリルとびらを開けたまま使用しない

グリルとびらを開けたまま使用したり、ひんぱんに開けたり閉めたりすると、ワークトップを焦がしたり、機器の上部が過熱され、やけどのおそれがあります。

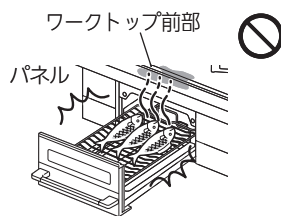

■魚などの調理物を焼き過ぎない

魚などの調理物に火がつき火災の原因になります。グリル庫内で魚などが燃えたり、たまった脂に引火した場合は、
① 操作ボタンを押してグリルの火を消す。
② 調理物の炎が消え、グリル庫内が冷めるまでグリルとびらを開けない。
③ 消火後、点検を依頼する。

■下火カバーの上にグリル皿・グリル焼網・グリルプレートを置いて使用しない

魚などの調理物から出た脂が過熱され、発火するおそれがあります。

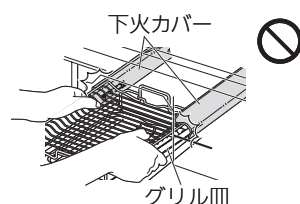

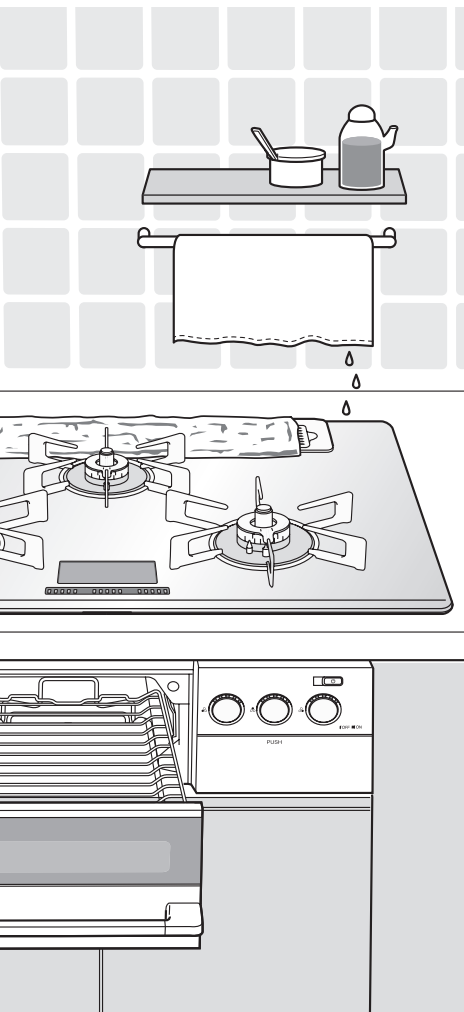

近くに置いてはいけないもの



■爆発のおそれがあるもの

圧力が上がり、爆発のおそれがあります。

- スプレー缶
- カセットコンロ用ボンベなど

■引火しやすいもの

火災の原因になります。

- スプレー・ガソリン・ベンジンなど

■燃えやすいもの

火災の原因になります。

- 機器の上方に調味料ラックなど
- ペットボトル・プラスチック類
- ふきんやタオル・調理油など



■排気口にふきんやものをのせたり、排気口をアルミはくなどでふさがない

■排気口のまわりにものを置かない

異常燃焼による一酸化炭素中毒や火災、機器焼損の原因になります。



■グリル皿に水を入れない

この機器はグリル皿に水を入れる必要がないタイプです。水が高温になり、こぼすとやけどのおそれがあります。

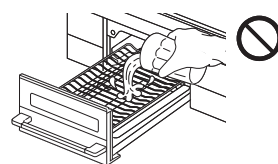

■排気口に手や顔などを近づけない

■排気口に鍋の取っ手を向けない

- 高温の排気が出て、やけどのおそれがあります。
- 鍋の取っ手が過熱され、取っ手を焼損する原因になります。

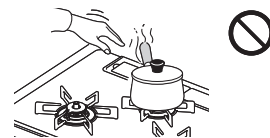

■使用中、使用直後はグリルとびらに水や洗剤をかけない

■グリルとびらガラスに衝撃を加えたり、傷をつけたりしない

ガラスが割れてやけどやけがのおそれがあります。

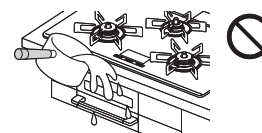



安全上のご注意 (グリル使用編・お手入れ編)

注

意

グリルプレートを使うときは



■コンロ上で使用しない

グリルプレートの損傷・機器故障の原因になります。
グリル専用ですので、コンロで使用しないでください。

■グリルプレートモード・あたためモード以外では、使用しない

グリルプレート表面の塗装を痛める原因になります。

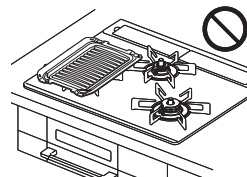

■グリル焼網を取りはずして使用する

調理がうまくできなかつたり、グリルプレート表面の塗装を傷める原因になります。

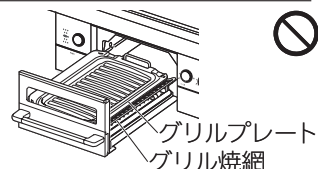

■とり肉などの脂の多い食材を焼くときは注意する

- 焼き具合を見ながら、火力を調節してください。
- 脂に引火して、排気口から炎が出る場合があります。
やけどや火災などの原因になります。

■異なる食材(焼き上げの早い食材、遅い食材)を同時に焼くときは注意する

焦げたり、発火するおそれがあります。

■グリルとびらはゆっくり水平に出し入れする

速く引き出すと、脂がこぼれてやけどのおそれがあります。

■グリル皿はていねいに持ち運ぶ

グリル皿にたまった高温の脂をこぼすと、やけどのおそれがあります。

■グリル焼網・グリル皿・グリルプレートは冷めてから取り出す

使用中、使用直後は高温になり、やけどのおそれがあります。
また、グリル皿受け・レール(カバー)も高温のため触れると、やけどのおそれがあります。

■グリルプレートを取りはずす場合は、たまった脂などをキッチンペーパーなどで必ずふき取る

グリルプレートにたまった脂をこぼすと、やけどのおそれがあります。

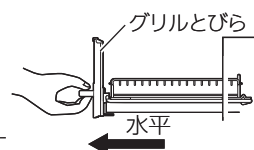

機器の点検・お手入れ・まわりのお掃除の際は



■機器が冷めていることを確認する

調理後は、高温のため触れると、やけどのおそれがあります。

■ガス栓(ねじガス栓)を閉める

誤って点火した場合、やけどのおそれがあります。

■ロックをして、電源を切る 28ページ

不用意な点火を防ぎます。

■必ず手袋をする

手袋をしないとけがのおそれがあります。

■バーナーキャップに煮こぼれがかかったときは、必ずお手入れする

■バーナーキャップを水洗いしたときは、水気を十分ふき取ってから取り付ける

炎口がぬれたまま使用すると点火しなかつたり、異常燃焼の原因になります。

■温度センサーのお手入れは、汚れたらそのつど行い、上下にスムーズに動くことを確認する

- 動きが悪いと鍋などが傾き、お湯などがこぼれ、やけどのおそれがあります。
- 途中消火や鍋なし検知機能  20ページの誤作動の原因になります。
- スムーズに動かない場合は、必ず点検・修理を依頼してください。



お願い

機器のご使用は

- 使用中もときどき正常に燃焼していることを確認してください。
- コンロの火力を弱火にしたときやグリルは、消し忘れに注意してください。
- ガス栓（ねじガス栓）を操作して火を消さないでください。
やけどや思わぬ事故の原因になります。
- 使うバーナーの操作ボタンを間違えないように注意してください。
- 雷が発生したときは、機器の使用を中止し、電源ブレーカーを切ってください。
雷による一時的な過電流で、電子部品を損傷することがあります。
- トッププレートの上や近くで、IHジャー炊飯器、卓上型IHクッキングヒーターなど電磁誘導加熱の調理機器を使わないでください。磁力線により機器が故障する原因になります。
- ワークトップ下面（パッキンなどを含む）と本体上面とのすき間を化粧板などでふさがらないでください。このすき間は、燃焼に必要な空気を取り入れています。ふさがると不完全燃焼の原因になります。

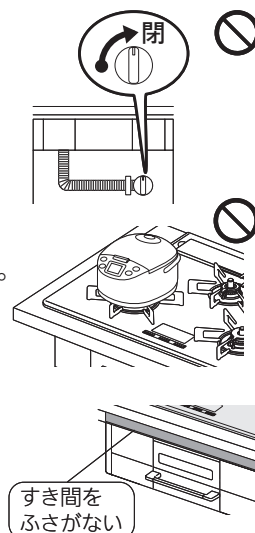

コンロのご使用は

- 調理中に鍋をのせかえるときは、いったん火を消してください。
- 強火で長時間使用すると土鍋やホーローなど、鍋の種類によっては、ごとくがくっつくことがあります。長時間使用した後に鍋を動かすときは、鍋とごとくがくっついていないことを確認してください。ごとくがくっついた場合は、すみやかに元の位置に戻し、機器が冷めてから鍋をゆするなどしてごとくをはずしてください。くっついたまま動かすと、不意にごとくが落下することがあり、やけどやけが、機器損傷のおそれがあります。
- 煮こぼれに注意し、火力を調節してください。
煮こぼれすると機器内部が汚れます。また、トッププレート・ごとく・バーナーなどに煮こぼれが焼きついたりして、機器を傷めるおそれがあります。
- 熱くなった鍋などをトッププレートのラベルの上に直接置かないでください。
ラベルが熱で変色したり、損傷したりすることがあります。

突沸現象について

- カレー、ミートソースなどのとろみのある料理やみそ汁などを煮たり、温めたりするときは、突沸に注意してください。

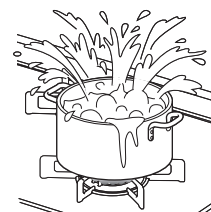

突沸現象とは？

突然に沸とうする現象です。水、牛乳、豆乳、酒、みそ汁、コーヒーなどの液体を温めるときにささいなきっかけ（容器をゆする、塩、砂糖などを入れる）で生じます。この現象が調理中に起きると、鍋がはねあがったり、高温の液体が飛び散るため、やけどやけが、機器損傷のおそれがあります。

予防方法

- カレー、ミートソースなどのとろみのある料理やみそ汁などの汁物の温めは、弱火でかき混ぜながら加熱してください。（強火で急に加熱しない）
- 熱い汁物に、塩、砂糖などの調味料を入れる場合は、少し冷ましてから行ってください。
- 鍋の大きさにあった火力で加熱してください。



安全上のご注意 (設置編)



分解禁止

■機器の設置や移動・分解・修理・改造は絶対に行わない

一酸化炭素中毒、ガス漏れ、火災、作動不良の原因になります。専門の技術・資格が必要ですので、機器の設置・移動・取りはずし・買い替えの際には必ずお買い上げの販売店、またはもよりの当社事業所にご連絡ください。 ※ 詳しくは、設置説明書を参照してください。



■供給ガスと銘板に表示してあるガス種（ガスグループ）および電源（電圧・周波数）が一致していることを確認する

- 供給ガスと一致していない場合、そのまま使用すると不完全燃焼により、一酸化炭素中毒になったり、異常点火でやけどをしたり、機器が故障する原因になりますので、使用しないでください。
- 使用電源の電圧と一致していない場合、そのまま使用すると火災や感電の原因になります。また、故障の原因にもなります。
- 銘板は機器内左後方側面と前面のグリル下部飾りを開けたグリル操作部正面に貼ってあります。また、電気用銘板は機器内右後方側面に貼ってあります。供給ガスがわからない場合はお買い上げの販売店、またはガス事業者にお問い合わせください。

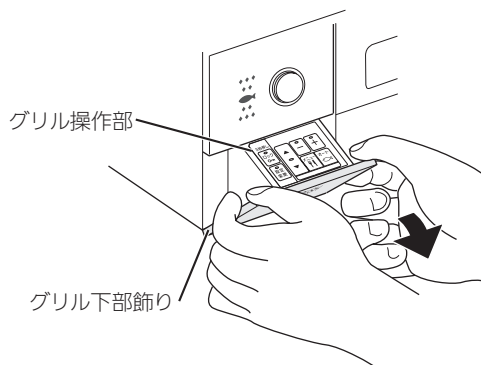

- 転居されたときも、供給ガスの種類および電源の種類が銘板の表示と一致していることを確認してください。

〈例〉銘板（12 A・13 Aの場合）

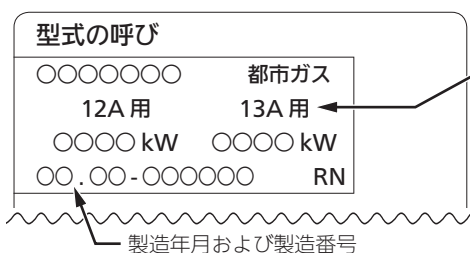

ガス種
(ガスグループ)

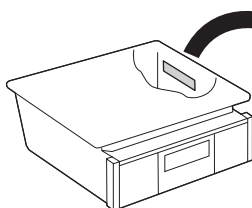
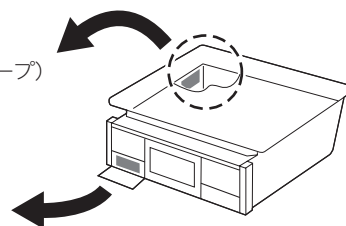

〈例〉電気用銘板

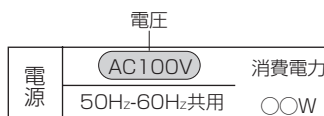

電源（電圧・周波数）は「仕様」 88ページをご確認ください。

警告

告



■可燃物との距離を確実に離す

火災予防条例で定められていますので、必ず守ってください。距離が近いと火災の原因になります。

以下の場合、必ず別売の防熱板を取り付けてください。

- 可燃性の壁（ステンレスやタイルを貼った可燃性の壁も含む）との距離を右図のようにとれない場合

防熱板はお買い上げの販売店、またはもよりのガス事業者にお問い合わせください。

■設置後機器の周辺を改装する場合も可燃物との距離を確実に離す

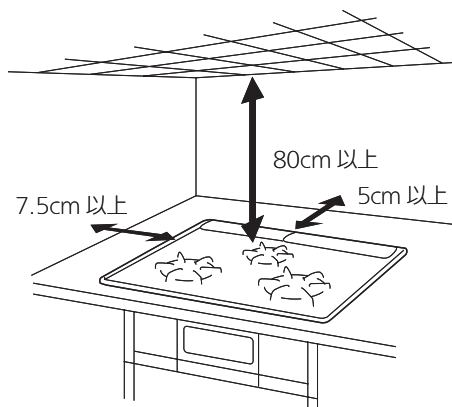

(可燃性の壁の場合)



ぬれ手禁止

電源コード・プラグは

■ぬれた手で抜き差ししない

感電やけがをすることがあります。



■切断して延長しない

機器の設置は電源コードがコンセントに届く範囲としてください。感電や火災などの原因になります。

■傷んだ電源コードや電源プラグ、差し込みがゆるいコンセントは使用しない

感電や火災の原因になります。

■電源コードを持って引き抜かない

電源プラグを抜くときは、電源コードを持たず、電源プラグを持って抜いてください。電源コードを引っ張ると、電源コードが破損し、感電・ショート・火災や機器故障の原因になります。

■コンセントや配線器具の定格を超える使いかたをしない

たこ足配線などで定格を超えると、発熱による火災の原因になります。

■無理な力を加えたり、重いものをのせたりしない

感電・発熱による火災の原因になります。

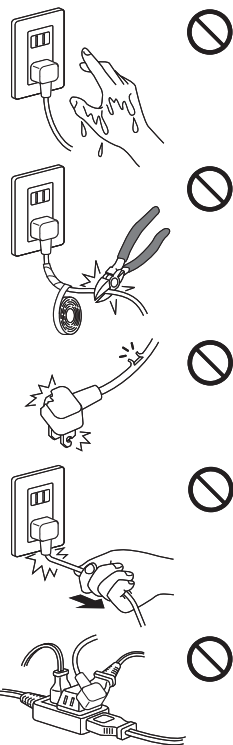

■電源プラグの根元までしっかりコンセントに差し込む

感電や火災の原因になります。

■電源プラグのほこりなどは定期的に取り除く

電源プラグを抜き、乾いた布でふいてください。電源プラグにほこりがたまると、湿気などで絶縁不良となり、火災の原因になります。

アース線は



アース線を必ず接続する

■アース線を確実に取り付ける

- 故障や漏電のときに感電するおそれがあります。
- アースの取り付けはお買い上げの販売店、または当社事業所にご相談ください。

知っておいていただきたいこと

温度センサーについて

温度センサーを正しくはたらかせるために、必ずお読みください。

警告



温度センサーの上面と鍋底が密着していないときは使用しない

- 温度センサーが鍋底の温度を正しく検知できずに、発火や途中消火、機器焼損の原因になります。
- 中華鍋用補助ごとくを使用すると、温度センサーが鍋底に密着しない原因になります。

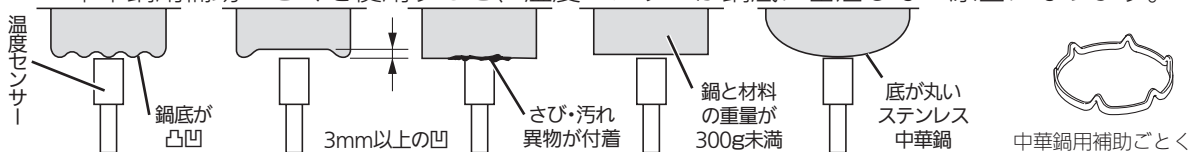

耐熱ガラス容器、土鍋など熱の伝わりにくいもの、底が浅く広い鍋での油調理はしない

油の温度が上がりやすく発火するおそれがあります。



鍋の選びかた

炊飯モードに適した鍋については、 41ページをご覧ください。

鍋の種類		●揚げもの調理 (油の量 200ml以上) ●炒めもの調理	その他の調理	●温度設定モード 揚げもの調理 (油の量 500ml～1L)	●湯わかしモード (水の量 500ml～3L)	●ゆでものモード ●麺ゆでモード (水の量500ml～3L) ●麺ゆで大モード (水の量500ml～4L)	
鍋 	材質： アルミ、銅 鉄、ホーロー	○	○	○	○	○	
	材質： ステンレス	※厚手	○	○	○	○	
		※薄手	×	○	×	○	○
中華鍋 フライパン 	材質： アルミ、銅、鉄	○	○	○	—	—	
	材質： ステンレス (底が平らな もの)	※厚手	○	○	○	—	—
		※薄手	×	○	×	—	—
無水鍋 多層鍋 		○	○	×	○	○	
土鍋 耐熱ガラス容器 圧力鍋 		×	○ <small>(ただし、火が消える場合があります)</small>	×	×	×	
やかん 		—	○	—	○	—	

※厚手：2.5mm以上 薄手：2.5mm未満 ○：適しています ×：適していません（温度を正しく検知できません。）

お願い

中華鍋を使うときは

- 必ず取っ手を持って調理してください。
- 鍋底と温度センサーが密着していることを確かめてから使用してください。
- 中華鍋の種類によっては、鍋が安定せず、温度センサーが正しくはたらきません。



安全機能

知っておいていただきたいこと／安全機能

天ぷら油の過熱を未然に防止

天ぷら油過熱防止機能

調理油が過熱されると、自動で火力を調節し発火を防ぎます。
この状態が約 30 分続くか、または弱火の状態でも温度の上昇が続くと、自動で火を消します。

左/右コンロ 後コンロ

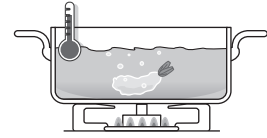

火力調節
します

炎が消えるとガスを自動でストップ

立消え安全装置

煮こぼれや風などで火が消えると、自動でガスを止めます。

左/右コンロ 後コンロ グリル

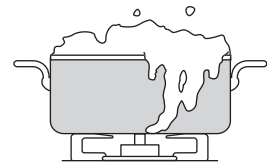

ガスを
止めます

万一消し忘れても一定時間で自動消火

コンロ消し忘れ消火機能

コンロバーナーは点火後、約 2 時間で自動で火を消します。
コンロ消し忘れ消火機能の時間は、変更することができます。☞ 23 ページ

左/右コンロ 後コンロ

火を
消します

グリル消し忘れ消火機能

点火するとタイマーが作動します。
最長 15 分で消火します。☞ 51 ページ

グリル

火を
消します

煮ものなどで焦げついた場合、鍋を傷める前に自動消火

焦げつき消火機能

煮もの調理などで鍋底が焦げつくと、自動で火を消します。
鍋の材質、調理物の種類、火力によって焦げの程度は異なります。
※鍋底にこんぶや竹皮などを敷いた調理では、焦げつき消火機能が正常にはたらかないことがあります。

左/右コンロ 後コンロ

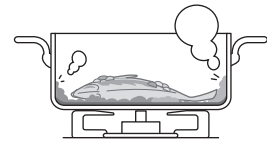

火を
消します

そで口への引火を未然に防止（鍋を置かないと、安全のため点火しません）

鍋なし検知機能

コンロの温度センサーには、鍋の有無を判断する検知機能を搭載しています。鍋を置かないと点火しません。

調理中に鍋やフライパンを持ち上げると自動で弱火になります。
弱火の状態が約 1 分続くと、自動で火を消します。

また、調理中に鍋やフライパンを戻す（置く）と、自動で強火になります。
一定以上自動で火力が強くなるときに、ブザーが「ピピピッ」と鳴ってお知らせします。

あぶり・高温炒めスイッチを 3 秒以上長押しすると、鍋なし検知機能を一時的に解除できます。鍋を持ち上げる炒めものや高温になるいりもの調理、鍋を使わないあぶりもの調理の場合に使用します。

左/右コンロ

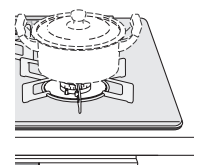

点火
しません

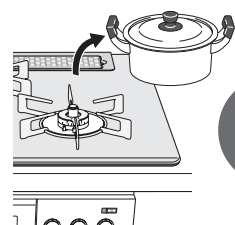

弱火に
します



安全機能

地震のときにも自動消火

感震停止機能

左/右コンロ

後コンロ

グリル

機器本体が震度約 4 以上の揺れを検知すると、コンロ・グリルとも自動で火を消します。
感震停止機能は解除「OFF」にすることができます。☞ 23 ページ

火を
消します

誤ってスイッチが押されるのを防止

ロック機能

左/右コンロ

後コンロ

グリル

幼いお子様のいたずらや誤ってスイッチを押してしまうなどの誤操作も、
作動しないようにロックすることができます。
ロックスイッチを 3 秒以上長押しすると、電源スイッチ以外の操作スイッ
チがすべてロックされます。
電源スイッチを「切」にしても、ロックを解除するまでロック状態を記憶
しています。☞ 28 ページ



点火時の炎あふれを防止

中火点火機能

左/右コンロ

点火時の炎あふれを抑えるために、中火で点火します。☞ 28 ページ

グリル庫内が過熱すると自動消火

グリル過熱防止センサー

グリル

魚などの調理物を入れずに空焼きした場合や、グリル庫内の温度が異常に高くなった場合に
自動で火を消します。

火を
消します

電源を切り忘れても自動的に電源をオフ

電源オートオフ機能

左/右コンロ

後コンロ

グリル

調理終了後、電源を切り忘れても、3 分後に自動で電源を切ります。
電源オートオフ機能の時間は変更することができます。☞ 23 ページ

電源を
切ります

鍋底が高温になると自動で弱火になり、異常過熱を防止

高温自動温度調節機能

左/右コンロ

後コンロ

炒めもの調理・いりもの調理など比較的温度の高い調理や、鍋の空焼きをしたときに強火・
弱火と自動で火力を調節し、鍋の異常過熱を防止します。
この状態が約 30 分続いた場合、または弱火の状態でもセンサー温度がさらに上昇した場合は、
自動で火を消します。最初に弱火になったとき、ブザーが「ピピッ」と 1 回鳴ってお知らせ
します。調理に支障があるときは、あぶり・高温炒めモード(左/右コンロ)をお使いください。
☞ 33 ページ

火力調節
します



検索機能 (QRコード)

便利なガス機器を使ったレシピや操作方法、故障時など、お困りのときにQRコードを読み取り、サイトへアクセスし、調べることができます。



1 電源を入れる

電源スイッチを押す。

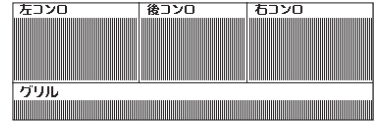
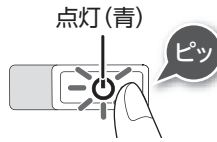

2 調べたい項目を選ぶ

設定変更スイッチを2回押す。



グリルセットスイッチ [▼/▲] を押す。

下記の項目を選択できます。

- 01: レシピをさがす
- 02: 取扱説明書
- 03: 故障かな?と思ったら
- 04: 部品・オプション品購入
- 05: リンナイお客様センター

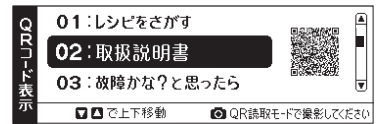

3 QRコードを読み取り、サイトへアクセスする

QRコード対応の携帯電話・スマートフォンなどでQRコードを読み取ります。

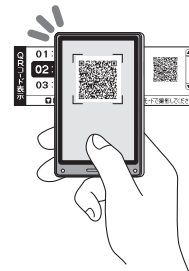

URLが表示されます。

URLをクリックし、サイトにアクセスします。その後は、アクセスしたサイトに従って、操作してください。

設定変更スイッチを押すか、電源を切ると検索機能 (QRコード) は終了します。

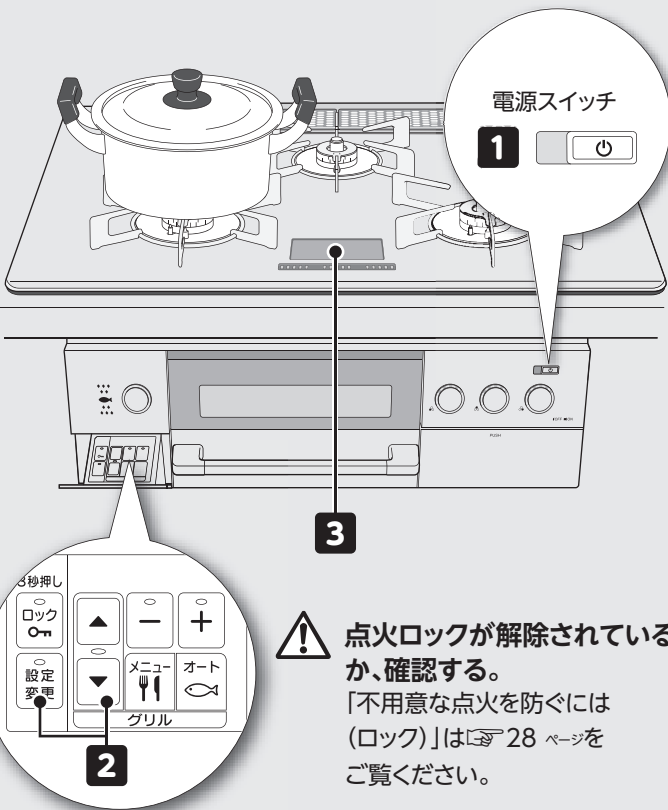

! 点火ロックが解除されているか、確認する。「不用意な点火を防ぐには(ロック)」は [P.28](#) ページをご覧ください。

QRコードは、(株)デンソーウエーブの登録商標です。

◆お願い

天面表示部 (トッププレートのガラス表面) がぬれていたり、汚れがある場合は、QRコードを正しく読み取れません。その場合は、お手入れをしてから再度読み取ってください。トッププレート (ガラス) のお手入れは [P.69](#) ページをご覧ください。

●お知らせ

お使いの携帯の機種によっては、ご覧いただけない場合があります。パソコン用サイトの閲覧になりますので、通信料がかかります。



各種設定の変更

以下の機能の設定を変更することができます

機能	内容	設定項目
01：音声モード	音声ガイドの設定ができます。 標準…安全機能のお知らせやネクストガイドをします。 親切…「標準」よりもさらに多種のガイドをします。	切⇄標準⇄親切（初期設定）
02：音量	音声ガイドの音量を設定できます。	小⇄標準（初期設定）⇄大
03：音声スピード	音声ガイドの音声の速さを設定できます。	ゆっくり⇄標準（初期設定）⇄速め
04：画面表示の明るさ	天面表示部の画面の明るさを設定できます。 (天面表示部の温度が高い場合、自動で明るさを落とす場合があります。)	(暗め) 1⇄2⇄3⇄4⇄5（初期設定）(明るめ)
05：画面表示の濃さ	天面表示部の画面の濃さを設定できます。	(薄い) 1⇄2⇄3（初期設定）⇄4⇄5（濃い）
06：省電力モード	省電力モードを設定、または解除できます。 (省電力モードに設定すると、天面表示部の明るさを抑え、操作部のバックライトが消灯し、操作ボタン周りの火力表示がランプ1個の点灯、点滅になります。)	OFF（初期設定）⇄ON
07：電源オートオフ時間	電源オートオフの時間を1～25分（1分刻み）に設定できます。	1分～25分（1分刻み） 3分（初期設定）
08：消し忘れ消火時間	コンロ消し忘れ消火機能の時間を変更することができます。	30分～120分（10分刻み） 120分（初期設定）
※ 09：湯わかしお知らせ時間	沸とうのお知らせ時間が早く感じたり遅く感じたりする場合、5段階にお知らせのタイミングを設定することができます。	早め⇄やや早め⇄標準（初期設定）⇄やや遅め⇄遅め
※ 10：ゆでものお知らせ時間		
※ 11：麺ゆでのお知らせ時間		
12：ごはん炊き上げ調整	ごはんの炊き加減を3段階で設定できます。	弱め⇄標準（初期設定）⇄強め
13：レンジフード連動機能	レンジフードをコンロと連動させる機能のON/OFFを設定できます。	自動OFF⇄自動ON（初期設定）
14：レンジフード風量切替	レンジフードの風量を自動で切り替える機能のON/OFFを設定できます。	自動OFF⇄自動ON（初期設定）
15：感震停止機能	お住まいの環境によって感震停止機能がはたらく場合があります。あまりひんぱんに感震停止機能がはたらく場合は解除できます。	OFF⇄ON（初期設定）
16：グリルプレート	グリルプレートを使って調理するメニューのON/OFFを設定します。	OFF⇄ON（初期設定）
17：クッキングプレート	別売のクッキングプレートを使って調理するメニューのON/OFFを設定します。	OFF（初期設定）⇄ON
あたため容器選択	グリルプレート・クッキングプレート両方の容器の設定がONになった場合、あたため時の容器をグリルプレートかクッキングプレートのどちらかに選択できます。	非表示（初期設定）
18：ココット	別売のココットを使って調理するメニューのON/OFFを設定します。	OFF⇄ON（初期設定）
19：ココットダッチオープン	別売のココットダッチオープンを使って調理するメニューのON/OFFを設定します。	OFF⇄ON（初期設定）
20：専用土鍋 炊飯	別売の炊飯専用土鍋を使って調理するモードのON/OFFを設定します。	OFF⇄ON（初期設定）
21：オールリセット	カスタマイズした設定を初期設定に戻します。	グリルタイマーセットスイッチ[+]を3秒押し。
22：最新エラー履歴	最新のエラーを確認できます。	検出箇所表示とエラーコードを天面表示部に表示します。

※左 / 右コンロ同時に設定が変更されます。

(カスタマイズ機能)

自分好みにカスタマイズし、
便利に使いやすくなります。

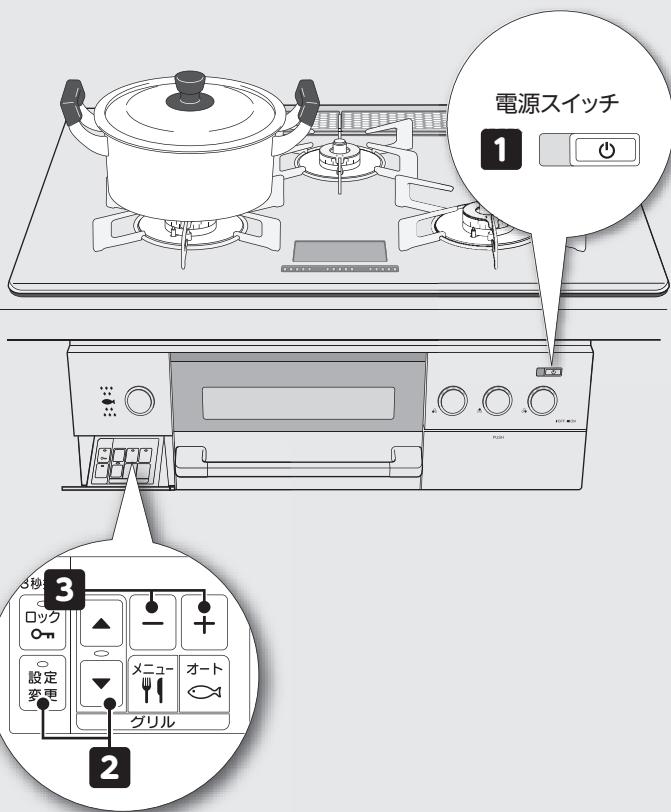

点火ロックが解除されているか、確認する。

「不用意な点火を防ぐには(ロック)」は 28 ページを
ご覧ください。

設定のしかた

①電源を入れる

電源スイッチを押す。

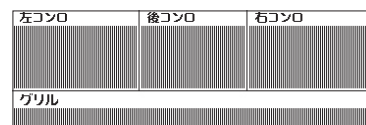

②設定変更する機能を選ぶ

設定変更スイッチを押す。

01 ~ 20 まで機能を設定できます。

詳しい内容は、23 ページの表をご覧ください。



設定変更	20: 最新エラー履歴	[左:02]
	01: 音声モード	◀ 親切
	02: 音量	[標準]
	◀▶で上下移動 ⓧで設定変更	

グリルセットスイッチ [▼/▲] を押す。



設定変更	01: 音声モード	[標準]
	02: 音量	◀ 標準 ▶
	03: 音声スピード	[標準]
	◀▶で上下移動 ⓧで設定変更	

③設定項目を変更する

グリルタイマーセットスイッチ [+/-] を押す。

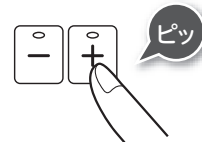

設定変更	01: 音声モード	[標準]
	02: 音量	◀ 大 ▶
	03: 音声スピード	[標準]
	◀▶で上下移動 ⓧで設定変更	

[+/-] スイッチを押すごとに、変更が確定されます。
設定変更スイッチを 2 回押すか、一度電源を切っ
てから、使用してください。



レンジフード連動機能

点火・消火に合わせ、自動でレンジフードの運転・停止を行います。



自動運転の場合

1. ごとくの中央に鍋などを置く

2. 電源スイッチを押す

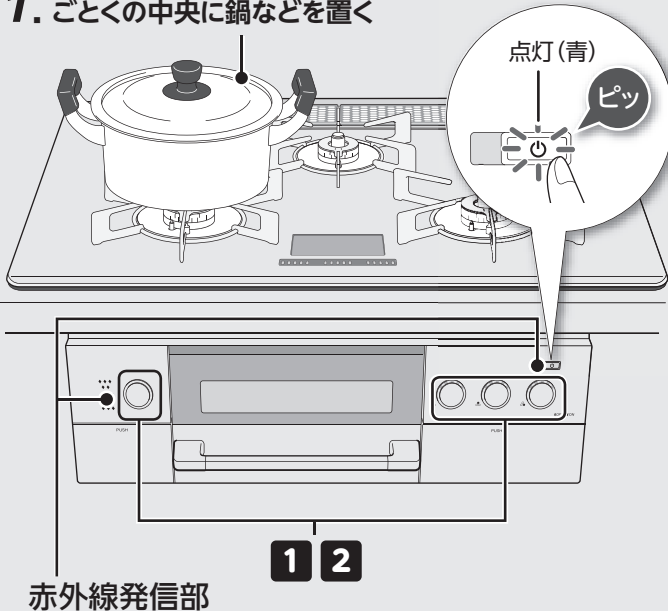

◆お願い

対応しているレンジフードとの組合せが必要です。指定外のレンジフードでは連動しません。お問い合わせはお買い上げの販売店、またはもよりの当社事業所にご連絡ください。

レンジフードの使いかたは、レンジフードに付属の「取扱説明書」をお読みください。

自動運転のしかた

1 点火する

操作ボタンを押す。
自動でレンジフードの運転が開始します。
最初は「中」の風量で運転します。
その後、自動で調節します。

2 火を消す

操作ボタンを押す。
レンジフード設定の停止タイマー（約3分）終了後に、自動でレンジフードの運転は停止します。

手動運転のしかた

1 運転を開始する

レンジフード側の運転スイッチを押す。
風量を設定してください。

2 運転を停止する

レンジフード側の停止用スイッチを押す。

照明の点灯・消灯のしかた

1 照明を点灯・消灯する

レンジフード側の照明スイッチを押す。

◆お願いと●お知らせ

点灯(青)点滅(青)



※操作について

点火・消火時はカウンターから約 20 ~ 30cm 離れ、機器の正面に立って右図のように操作してください。
レンジフード連動は、ガス機器からの赤外線信号を人に反射させ、レンジフードで受信し、レンジフードを作動させます。

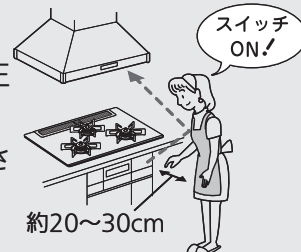

- 以下のように操作すると、作動しない場合がありますが、故障ではありません。

- ガス機器の近くに立ち過ぎている。
離れ過ぎている。
- ガス機器の横に立って操作している。
- テレビ、エアコンなどのリモコンを操作している。
- 黒い服やビロード、毛糸の服などを着用して操作している。
- ガス機器、レンジフードに太陽光が当たった状態で操作している。
- 赤外線発信部およびレンジフード本体の赤外線受信部が汚れている。



※連動しにくい場合は、レンジフード側の操作部で操作してください。

◆風量は自動で調節します。変更したいときはレンジフード側の操作部で切り替えてください。

- すでに他のコンロやグリルなどを使用している場合は、火力によって風量を自動で調節します。
- 風量自動切替を「OFF」にすると、「中」の風量のみでの運転となります。

消灯



◆レンジフード側が常時換気設定時に機器側を停止しても、レンジフードは停止しません。停止する場合はレンジフード側で操作してください。

◆自動で火が消えた場合（立消え安全装置作動、コンロ・グリルタイマー作動時など）、レンジフードは自動で停止しません。操作ボタンを押して停止してください。

◆必ず火が消えたことを確認してください。

- 火を消しても、他のコンロやグリルなどを使用中は停止しません。すべてのコンロ、グリルを消火したとき、レンジフードが停止します。



基本の操作 (コンロの使いかた)

コンロの基本的な操作方法を
ご説明します。



鍋などを置かないと点火
しません!(左/右コンロ)

電源スイッチ

1 2 3

! 点火ロックが解除されているか、確認する。
「不意な点火を防ぐには(ロック)」は [P.28](#) ページ
をご覧ください。

□お願い

パネルや操作部の表面に透明の保護シートが貼ら
れている場合は、ご使用前にはがしてください。
グリル庫内に紙や梱包部材が入っていないか確
認して、すべて取り除いてください。

ワンポイント

炒めもの、いりもの、あぶりものをするときは…
あぶり・高温炒めモードに設定して調理してく
ださい。 [P.33](#) ページ

揚げものをするときは…

温度設定モードで調理してください。 [P.29](#) ページ

お使いになる前に…

1. ガス栓を開ける

ガス栓(ねじガス栓)を
左に回し、全開にする。

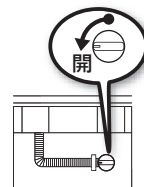

2. 鍋などを置く

ごとの中央に鍋などを置きます。

- 鍋などを置かないと点火しません。
ブザーが「ピピピッ」と鳴ってお知らせします。
(左/右コンロ)
- 鍋などを置いても、温度センサーが鍋底に密着し、押
し下げられていないと点火しません。(左/右コンロ)

3. 電源を入れる

電源スイッチを押す。



基本の操作

1 点火する

操作ボタンを押す。

2 火力を調節する

操作ボタンをゆっくり回す。
回すたびに、ランプが点灯・点滅し移動します。
(点滅でも使用できます。)

3 火を消す

操作ボタンを押す。

お使いになった後は…

1. 電源を切る

電源スイッチを押す。



2. ガス栓を閉める

ガス栓（ねじガス栓）を右に回し、閉める。

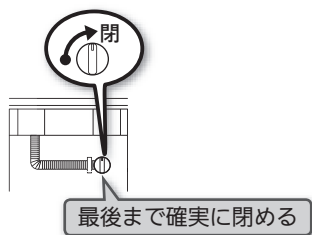

◆お願いと●お知らせ

⚠️ 不用意な点火を防ぐには (ロック) 21 ページ

幼いお子様のいたずらや誤操作を防ぐため、操作スイッチをロックすることができます。

電源を入れ、消火していることを確認してください。

ロックするとき

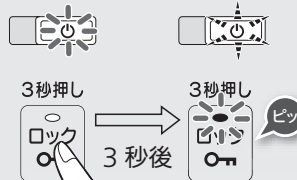

「ピッ」となるまで押す

ロックを解除するとき

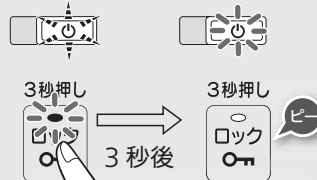

「ピー」となるまで押す

○ 消灯 点灯 点滅

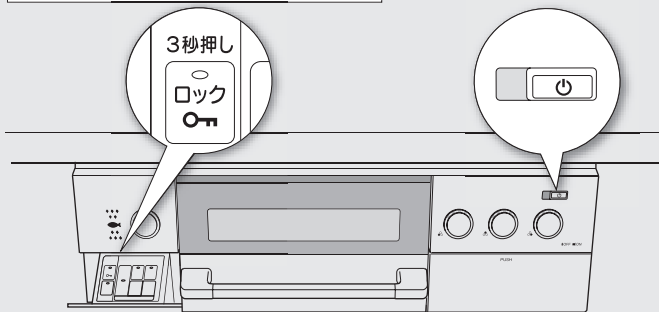

※ロックスイッチを押している間は、天面表示部にアニメーションを表示します。

※電源スイッチを「切」にしても、ロックを解除するまでロック状態を記憶しています。

点灯(青)点滅(青)

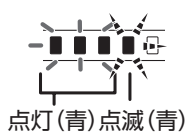
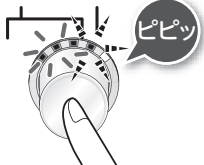

- 点火すると、左/右コンロは、弱火側から3個点灯し4番目が点滅します。(中火点火機能) 21 ページ
また、後コンロは、弱火側から5個すべてが点灯します。

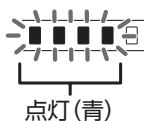

- ◆火力は鍋などの径に応じて、鍋底から炎があふれない程度に調節してください。

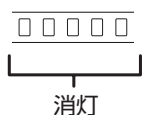

- ◆必ず火が消えたことを確認してください。



揚げものをする

火力を自動で強火・弱火に調節し、設定した温度をキープします。



1. ほとくの中央に鍋を置く
適した油の量：500ml～1L
2. 電源スイッチを押す

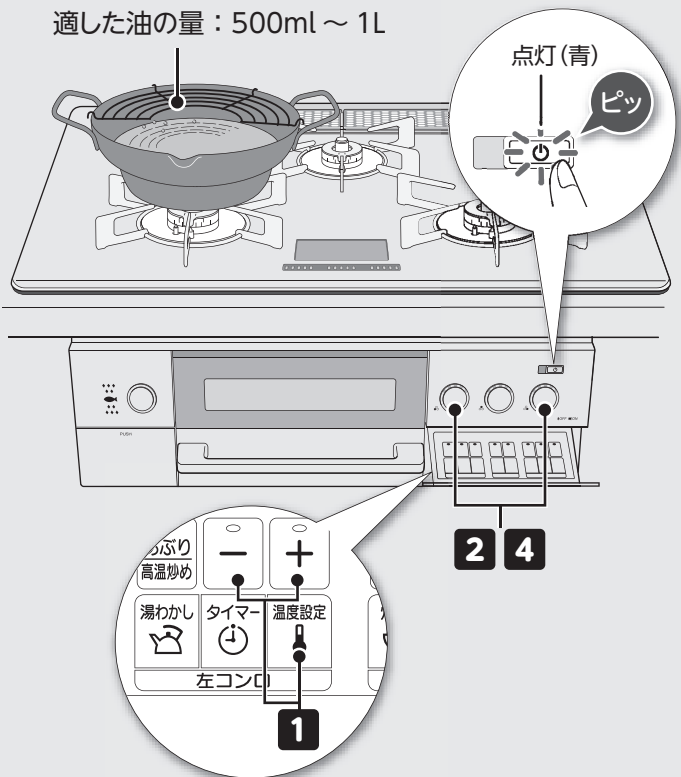

ワンポイント

火加減が難しい揚げもの以外も調理できます。

- 設定温度の目安

140	厚焼き卵、ハンバーグ、クレープ
160	とりのから揚げ、とんかつ、ホットケーキ
180	てんぷら、コロッケ、お好み焼き
200	ステーキ、ポークソテー、かきもち揚げ

鍋の種類・材質や厚さ、油の量などにより、設定した温度と異なる場合があります。

揚げもの調理に適した鍋については、👉 19 ページをご覧ください。

1 温度を設定する

使用するコンロの温度設定スイッチを押す。
最初は「180℃」が表示されます。

コンロタイマーセットスイッチ[+/-]を押し、
温度を設定する。
130～220℃まで10℃刻みで設定できます。

2 点火し、火力を調節する

操作ボタンを 点灯(青) 点滅(青)
押す。

操作ボタンを
ゆっくり回す。



設定温度になると、ブザーでお知らせ

3 調理をはじめる

4 火を消す

操作ボタンを押す。



(温度設定モード)

左/右コンロ

◆お願いと●お知らせ

7秒点滅後
点灯(オレンジ)

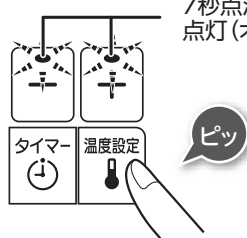

- 取り消すときは、もう一度温度設定スイッチを押します。
- 2回目以降は、前回設定の温度が表示されます。
- コンロタイマーモードを使って、調理する時間を1～120分の間で設定できます。▶ 31 ページ
最初は「5分」が表示されます。タイマーは設定温度になると、カウントダウンを始めます。

点灯(オレンジ)

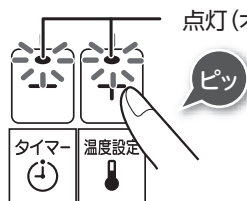

◆火力は鍋などの径に応じて、鍋底から炎があふれない程度に調節してください。

点滅

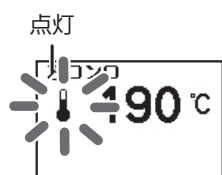

- ◆調理中は、機器から離れないでください。調理中のものが異常過熱し、火災の原因になります。
- ◆調理中に火が消えた場合でも、設定温度は記憶されています。再度操作▶から行ってください。(温度を設定する必要はありません)
 - 設定温度は、調理中でも変更できます。
 - 調理中は、自動で強火・弱火を繰り返して、設定温度を保ちます。
- 一定以上自動で火力が強くなるときに、ブザーが「ピピッ」と鳴ってお知らせします。

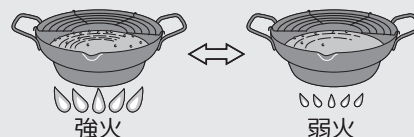

消灯

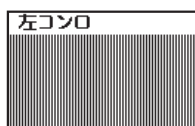
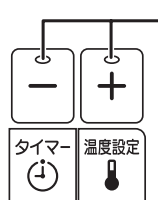

◆必ず火が消えたことを確認してください。

揚げものをする
(温度設定モード)



コンロタイマーを使う

設定時間になるとお知らせし、
自動で火を消します。
消し忘れ防止に便利です。



1. ごとくの中央に鍋などを置く 2. 電源スイッチを押す

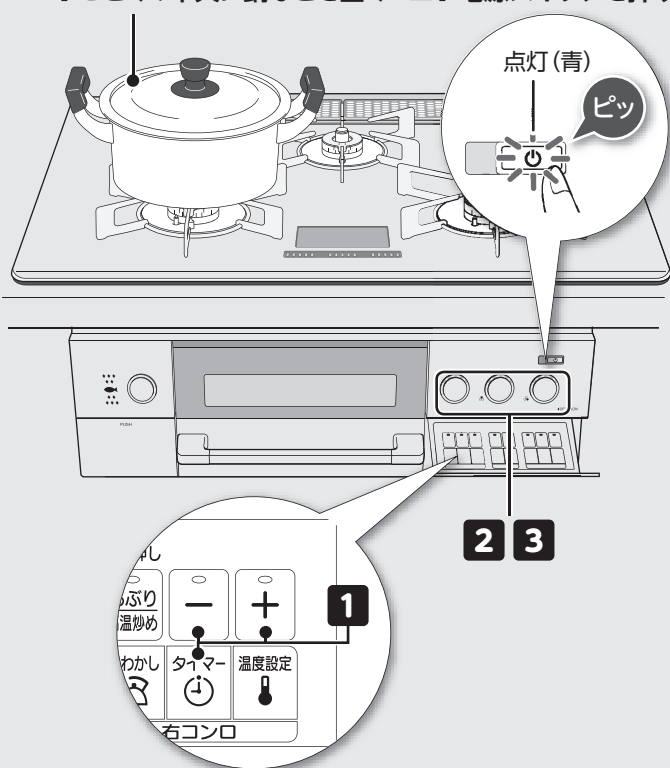

ワンポイント

湯わかしモードと併用で麦茶の煮出し、ゆでもの調理にも活用できます。

活用法 36 ページ

①時間を設定する

使用するコンロのコンロタイマースイッチを押す。
最初は「1分」が表示されます。

コンロタイマーセットスイッチ [+/-] を押し、時間を設定する。

1 ~ 120 分まで 1 分刻みで設定できます。
押し続けると、30 分までは 5 分刻み、30 分以降は 10 分刻みで設定できます。

②点火し、火力を調節する

操作ボタンを押す。

操作ボタンをゆっくり回す。

設定時間の 30 秒前になると、ブザーでお知らせ

設定時間になると、ブザーでお知らせ
自動で火が消えます。

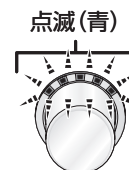

③操作ボタンを押す

操作ボタンを押して、
消火の状態にする。



(コンロタイマーモード)

左/右コンロ

後コンロ

◆お願いと●お知らせ

- 設定時間は、調理中でも変更できます。
- 取り消すときは、もう一度コンロタイマースイッチを押します。
- コンロタイマー設定中は、消し忘れ消火機能は、はたらきません。

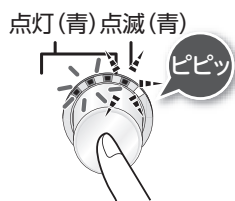
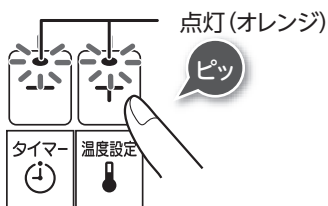
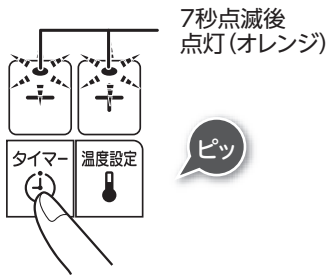

◆火力は鍋などの径に応じて、鍋底から炎があふれない程度に調節してください。

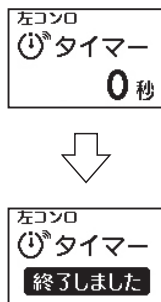
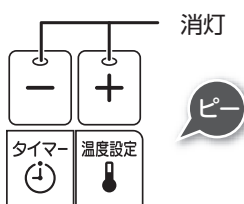
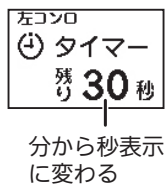

- 操作ボタンを消火の状態に戻さないときは、火力表示ランプは、電源がオートオフになるまで点滅します。



コンロタイマーを使う(コンロタイマーモード)

炒めもの・いりものをする

炒めもの、いりもの、あぶりものなどで急に火が小さくなったり、消えてしまう場合に使用します。



「天ぶら油過熱防止機能」「焦げつき消火機能」「鍋なし検知機能」を一時的に解除します。

1. ごとくの中央にフライパンなどを置く

2. 電源スイッチを押す

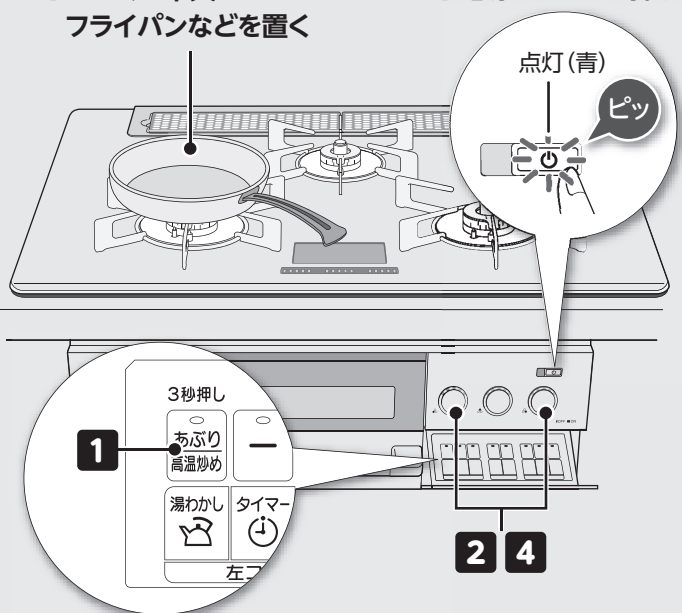

ワンポイント

こんなとき、あぶり・高温炒めモード

- 急に火が小さくなったり、消えてしまうとき
- 鍋を振る調理で弱火になると支障があるとき

警告



■あぶり・高温炒めモードで揚げもの調理をしない
調理油の温度が高くなり、発火するおそれがあります。



■焼網は使用しない
トッププレートに落ちた油などが発火したり、機器の異常過熱のおそれがあります。



1 あぶり・高温炒めを設定する

使用するコンロのあぶり・高温炒めスイッチを3秒以上押す。

押している間は、天面表示部にアニメーションを表示します。ランプが点灯し、ブザーでお知らせします。

2 点火し、火力を調節する

操作ボタンを押す。

操作ボタンをゆっくり回す。

3 調理をはじめめる

4 火を消す

操作ボタンを押す。



注意



■あぶり調理をする場合は温度センサーの真上は避ける

温度センサー上に焼き汁などが滴下して温度センサーが汚れると、鍋底の温度を正しく検知できずに発火や途中消火、機器焼損の原因になります。また、焼き汁の滴下量や位置により、温度センサー故障の原因になります。

(あぶり・高温炒めモード) 左/右コンロ

◆お願いと・お知らせ

- 取り消すときは、もう一度あぶり・高温炒めスイッチを押します。
- 火が消えると、あぶり・高温炒めモードは取り消されます。
- コンロタイマーモードを使って、調理する時間を1～60分の間で設定できます。▶ 31 ページ
最初は「1分」が表示されます。

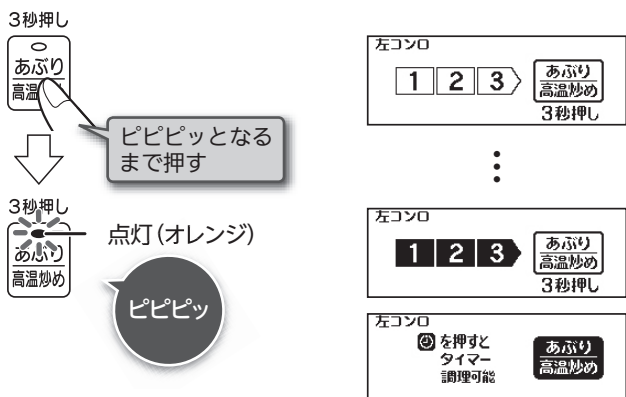

◆火力は鍋などの径に応じて、鍋底から炎があふれない程度に調節してください。



- ◆加熱したフライパンなどに少量の調理油しか入れない場合は、油の温度が急激に上がり、発火のおそれがありますので注意してください。
- 一定以上自動で火力が強くなるときに、ブザーが「ピピピッ」と鳴ってお知らせします。



◆必ず火が消えたことを確認してください。

ワンポイント

🌊 温度センサーのはたらき

①通常時

温度センサーのはたらきにより、炒めものやいりものなど比較的温度の高い調理や、鍋の空焼きをしたときに、強火・弱火を自動で調節したり、自動で火を消したりします。

②あぶり・高温炒めモード設定時

あぶり・高温炒めモードは温度センサーがまったくはたらかなくなる機能ではなく、①通常時よりも高い温度まで調理できる機能です。あぶり・高温炒めモードを使用した場合でも、鍋の異常過熱を防ぐために、強火・弱火を自動で調節したり、自動で火を消したりします。あぶり・高温炒めモードに設定してから最長60分(最初に自動で弱火になってから約30分)で、自動で火を消します。

ただし、コンロタイマーの設定時間またはコンロ消し忘れ消火機能の設定時間になった場合は、自動で火を消します。

あぶり・高温炒めモード設定中は、焦げつき消火機能や天ぷら油過熱防止機能、鍋なし検知機能ははたらきません。

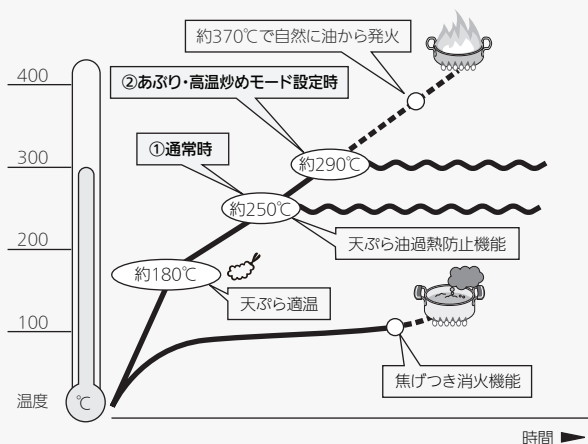

炒めもの・いりものをする(あぶり・高温炒めモード)

お湯をわかす

お湯がわいたらお知らせし、
自動で火を消します。



①湯わかしを設定する

使用するコンロの湯わかしスイッチを1回押す。
押すたびに、以下の順で切り替わります。



②点火し、火力を調節する

操作ボタンを押す。

操作ボタンをゆっくり回す。

沸とうすると、ブザーでお知らせ
自動で火が消えます。

③操作ボタンを押す

操作ボタンを押して、消火の状態にする。

1. ごとの中央にやかんや鍋を置く
2. 電源スイッチを押す

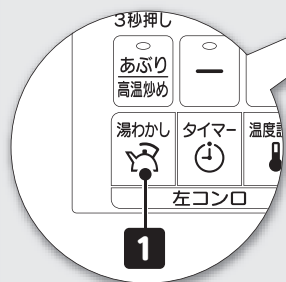
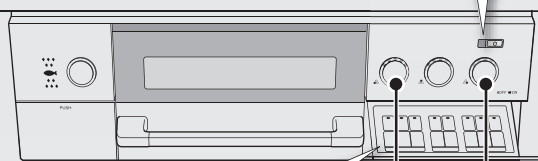
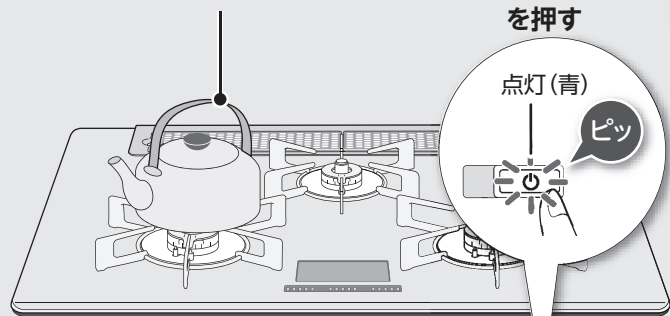

適した鍋	適した水の量
底の平らな鍋 やかん	500ml ~ 3L やかんや鍋の大きさに応じた水 の量 (最大容量の6~7割) に する。(ふきこぼれ防止)

◆お願い

温度センサーを正しくはたらかせるために、
次のことを守ってください。

点火して沸とうするまで

- ふたを開け閉めしない
- 水をかき混ぜない
- やかんや鍋を動かさない
- 水を追加しない
- 具を入れない
- 火力を変えない

(湯わかしモード) 左/右コンロ

◆お願いと・お知らせ



●コンロタイマーモードを使って、沸とう後の保温時間を1～120分の間で設定できます。☞ 31 ページ
最初は「5分」が表示されます。



◆火力はやかんや鍋の径に応じて、鍋底から炎があふれない程度に調節してください。



◆やかんや鍋の形状・材質や水の量によって、お知らせ時間が異なる場合や、ふきこぼれる場合があります。やけどなどに注意してください。
●カスタマイズ機能で、湯わかしお知らせ時間を変更することができます。☞ 23 ページ
●以下の場合、100℃になる前に沸とうしたと判断される場合があります。
・一度わかしたお湯(約70℃以上)を再び湯わかしモードでわかしたとき
・やかんや鍋などの底が汚れていたり、さびていたりするとき
●操作ボタンを消火の状態に戻さないときは、火力表示ランプは、電源がオートオフになるまで点滅します。



お湯をわかす (湯わかしモード)

ワンポイント

沸とう後、コンロタイマーをはたらかせることができます。(湯わかしモード)
活用法 (コンロタイマー時間は、材料の量などにより調節してください。)

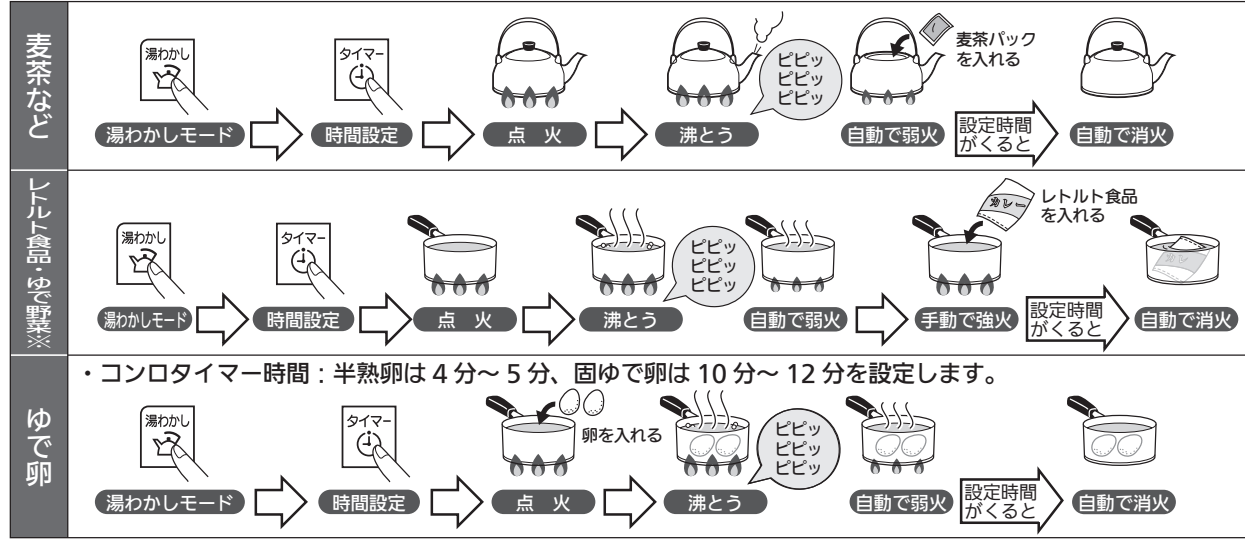

※ゆで野菜は沸とう後に入れます。

ゆでものをする

水に具を入れて加熱するゆでものの調理において、火力を自動で調節し、ふきこぼれを防ぎます。沸とう後に具を入れるゆでももの調理（ほうれん草の下ゆでなど）には使用できません。



①ゆでものを設定する

使用するコンロの湯わかしスイッチを2回押す。押すたびに、以下の順で切り替わります。



②点火し、火力を調節する

操作ボタンを押す。

操作ボタンをゆっくり回す。

沸とうすると、ブザーでお知らせ
自動で火力を調節し、沸とうを維持します。

③火を消す

操作ボタンを押す。

1. ごとの中央に鍋を置く

2. 電源スイッチを押す

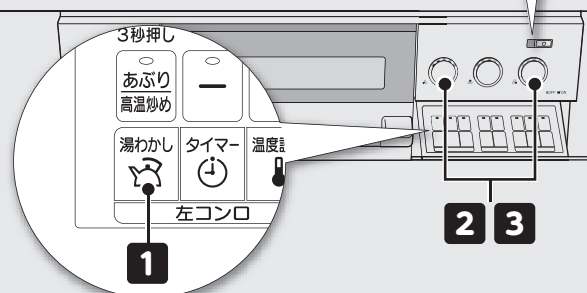
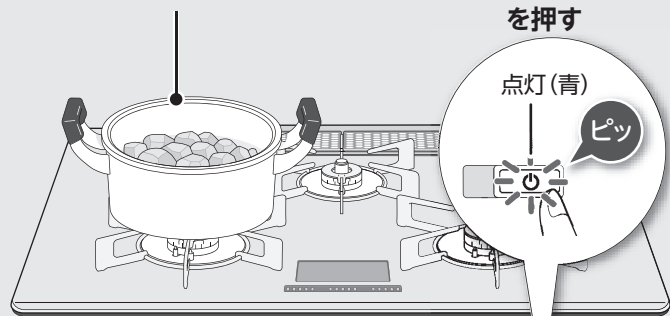

適した鍋	適した水の量
鍋径：18～26cm 材質：アルミ、銅、 ホーロー、鉄、 ステンレス、多層	具の上面が最低4cm以上 浸る量から鍋の大きさに 応じた水の量（最大容量 の6割まで）にする
適した具	適さない具
じゃがいも、大根、にん じん、ごぼう、かぼちゃ	さといも、小豆、大豆、 たけのこ ※一片の大きさを3cm 角以下に切った具
具の最大量：500gまで（約4～5人分相当）	

◇お願い

温度センサーを正しくはたらかせるために、次のことを守ってください。

- 水から開始し、お湯から開始しない
- 水を追加しない
- 鍋を動かさない
- 沸とう後に具を入れない

(ゆでものモード) 左/右コンロ

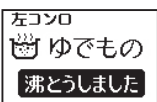
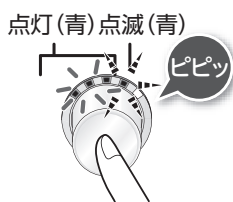
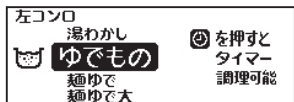
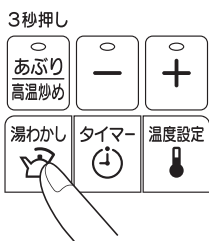

◆お願いと・お知らせ

- ◆温度センサーの温度が高いときは、ゆでものモードは設定できません。
冷めるのを待ってから、設定してください。
- ◆あく・くさみ抜きのためにぬか、米のとぎ汁、米粒を使用する場合や、調味料を使用する場合は、ふきこぼれやゆで不足になる場合がありますので、手動で調理してください。
- コンロタイマーモードを使って、沸とうを継続する時間を1～60分の間で設定できます。☞ 31 ページ
最初は「5分」が表示されます。
- ◆十分な水に具を浸して（具の上面から4cm以上）点火してください。
- ◆火力は鍋の径に応じて、鍋底から炎があふれない程度に調節してください。
- ◆鍋の形状・材質・水の量・食材の種類や大きさによって、お知らせ時間が異なる場合や、ふきこぼれる場合があります。やけどに注意してください。適さない具は、手動で調理してください。
- ◆調理中は、必ず鍋のふたをはずしてください。色や味を悪くするあくや酸などを水蒸気とともに蒸発させるためです。
- ◆一度ゆでもので使用した水を再度使用する場合は、手動で調理してください。
- ◆ゆで不足の場合は、手動で調理してください。
- ◆コンロタイマーモードを使って、時間設定しない場合は、60分で自動で消火します。
- カスタマイズ機能で、ゆでものお知らせ時間を変更することができます。☞ 23 ページ
- 沸とうし、お知らせしてからでも、コンロタイマーモードを使って、沸とうを継続する時間を1～60分の間で設定できます。☞ 31 ページ
- 一定以上自動で火力が強くなるときに、ブザーが「ピッピッ」と鳴ってお知らせします。
- 必ず火が消えたことを確認してください。

ゆでものをする (ゆでものモード)

ワンポイント

ゆで時間の目安 (火力自動調節に入ってから時間)

具材	切り方	ゆで時間の目安	具材	切り方	ゆで時間の目安
じゃがいも	丸ごと (約 100g)	20～25分	にんじん	輪切り (約 1cm)	4～6分
	4等分	10～15分		半月切り (厚さ約 1cm)	
だいこん	輪切り (約 3cm)	50～60分	ごぼう	約 5cm 切り	5～10分
	いちよう切り (厚さ約 1cm)	15～20分	かぼちゃ	約 3cm 角	5～10分

注) 食材の大きさ、水の量、鍋の大きさにより、ゆで時間が前後する場合があります。

麺をゆでる

火力を自動で調節し、設定したゆで時間になると自動で火を消し、ふきこぼれやゆで過ぎを防ぎます。

必ず水から行ってください。お湯からは行わないでください。

1 麺ゆでを設定する

使用するコンロの湯わかしスイッチを押す。
鍋径 16 ~ 22cm の場合…麺ゆで : 3 回
鍋径 24 ~ 28cm の場合…麺ゆで大 : 4 回
押すたびに、以下の順で切り替わります。



2 ゆで時間を設定する

コンロタイマーセットスイッチ [+ / -] を押し、時間を設定する。

1 ~ 30 分まで 1 分刻みで設定できます。

3 点火し、火力を調節する

操作ボタンを押す。

操作ボタンをゆっくり回す。

沸とうすると、ブザーでお知らせ

4 調理をはじめる

食材を入れ、すぐにコンロタイマースイッチを押す。

自動で火力を調節し、沸とうを維持します。

設定時間の 30 秒前になると、ブザーでお知らせ

設定時間になると、ブザーでお知らせ
自動で火が消えます。

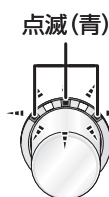

5 操作ボタンを押す

操作ボタンを押して、消火の状態にする。

1. ごとの中央に鍋を置く

2. 電源スイッチを押す

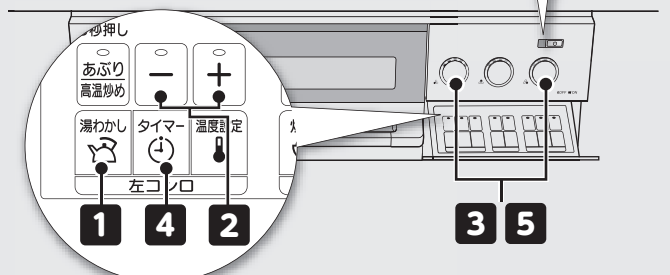
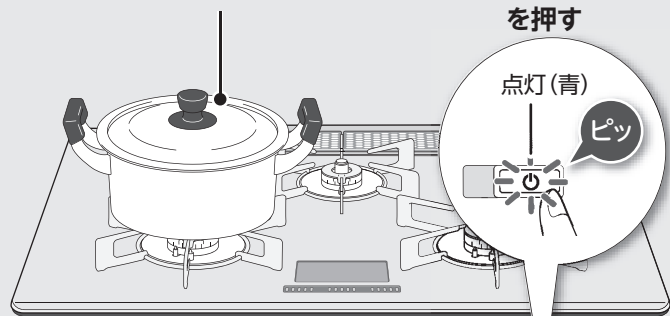

適した鍋		適した水の量
麺ゆで	鍋径 : 16 ~ 22cm	500ml ~ 3L
麺ゆで大	鍋径 : 24 ~ 28cm	500ml ~ 4L
材質 : アルミ、銅、 ホーロー、鉄、 ステンレス、多層	麺 100 g に対し水 1L を目安とし、鍋の大きさに応じた水の量 (最大容量の 6 割まで) にする	
適した麺		適さない麺
そば、うどん、ラーメン、 ひやむぎ、そうめん、 スパゲッティ		冷凍麺

◆お願い

温度センサーを正しくはたらかせるために、次のことを守ってください。

点火して沸とうするまで

- ふたを開け閉めしない
- 鍋を動かさない
- 具を入れない
- 水をかき混ぜない
- 水を追加しない
- 火力を変えない

麺ゆで中は

- 鍋を動かさない
- 具を入れない
- 水を追加しない (差し水も含む)
- ひんぱんに火力を変えない

(麺ゆでモード・麺ゆで大モード) 左/右コンロ

◆お願いと・お知らせ

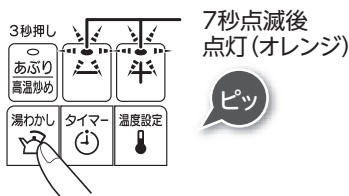

7秒点滅後
点灯(オレンジ)

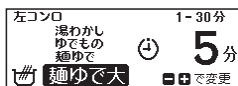

- ◆温度センサーの温度が高いときは、麺ゆでモード・麺ゆで大モードは設定できません。冷めるのを待ってから、設定してください。
- ◆適さない麺は、ゆで不足になりますので、手動で調理してください。
- ◆誤って麺ゆでモードを麺ゆで大モードに設定すると、ふきこぼれる場合があります。また、麺ゆで大モードを麺ゆでモードに設定すると、ゆで不足になる場合があります。適した鍋、適した水の量に合わせてモードを設定してください。



点灯(オレンジ)

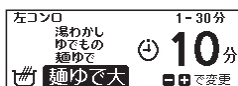

- ◆ゆで時間は、食品袋などに記載のゆで時間を目安に、お好みのゆで時間に設定してください。

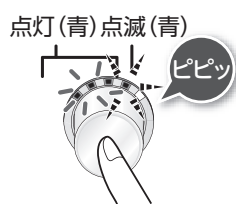

点灯(青)点滅(青)



- ◆火力は鍋の径に応じて、鍋底から炎があふれない程度に調節してください。
- ◆鍋の形状・材質や水の量によって、沸とうのお知らせ時間が異なる場合や、ふきこぼれる場合があります。やけどなどに注意してください。
- ◆沸とうする前に、麺を入れないでください。ふきこぼれる場合があります。



- ◆粉がついた麺は、よくはらい落としてください。ふきこぼれる場合があります。
- ◆麺を入れた後は、必ず鍋のふたをはずしてください。ふきこぼれる場合があります。



ピッピッピッ

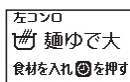

- ◆麺を入れた後、すぐコンロタイマースイッチを押してください。
- 沸とうしてコンロタイマースイッチを押さないと、10分で火が消えます。



ピッピッピッピッ

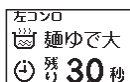

分から秒表示
に変わる

- ◆麺ゆで中は、ときどきかき混ぜてください。ふきこぼれや飛び散る場合があります。
- ゆで時間は、麺ゆで中でも変更できます。
- ◆塩を入れる場合は、沸とうのお知らせ後に入れてください。また、溶けるまでよくかき混ぜてください。
- ◆一度麺ゆでした水で麺をゆでる場合は、手動で調理してください。

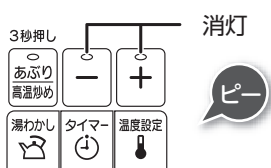

消灯

ピー

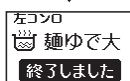
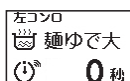

- ◆ゆで不足の場合は、手動で調理してください。
- カスタマイズ機能で、麺ゆでお知らせ時間を変更することができます。[P. 23 ページ]
- 一定以上自動で火力が強くなるときに、ブザーが「ピッピッ」と鳴ってお知らせします。

- 操作ボタンを消火の状態に戻さないときは、火力表示ランプは、電源がオートオフになるまで点滅します。

麺をゆでる (麺ゆでモード・麺ゆで大モード)

ごはん・おかゆを炊く





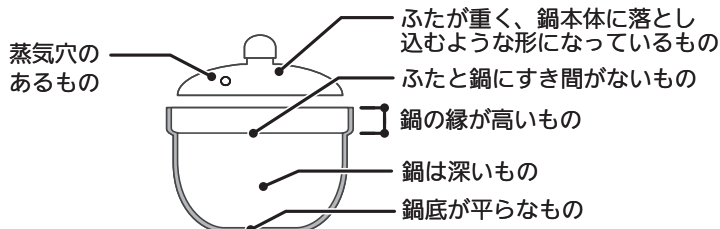

炊飯モードに適した鍋

おいしく炊くために、炊飯モードに適した鍋を選びましょう。

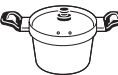
※炊飯専用かま、炊飯専用鍋、炊飯専用土鍋も別売しています。☞ 87 ページ



炊飯鍋の選びかた

鍋の種類		ごはん	おかゆ	炊飯量・ポイント	
別売の炊飯専用かま	RTR-03E		○	○	白米3合、全がゆ0.5合 炊きこみごはん2合
別売の炊飯専用鍋	RTR-300D1		○	○	白米3合、全がゆ1合、七分がゆ0.5合 炊きこみごはん2合
	RTR-500D		○	○	白米5合、全がゆ1合、七分がゆ0.5合 炊きこみごはん4合
アルミの鍋			※ ○	※ ○	薄手(2mm以下)の場合、焦げつきやすくなります。
ホーロー、ステンレスの鍋			※ ○	※ ○	白米は焦げる場合があります。 薄手(2.5mm以下)のステンレス製の鍋の場合、焦げつきやすくなります。
市販の土鍋			×	※ ○	おかゆ以外は炊けません。
別売の炊飯専用土鍋	RTR-20IGA		○	○	白米2.5合、全がゆ1合、七分がゆ0.5合
ガラス鍋・圧力鍋 多層鍋			×	×	うまく炊けないので使用しないでください。

○：適しています ×：適していません（温度を正しく検知できません。）

※ふたに蒸気穴がない場合や鍋の材質・形状によっては、焦げつきやふきこぼれなど、うまく炊けない場合があります。

このような場合は、別売の炊飯専用かま、炊飯専用鍋、炊飯専用土鍋を使用してください。☞ 87 ページ

1回で炊ける量

ごはん	1～5合
炊きこみごはん	1～4合
全がゆ	0.25～1合
七分がゆ	0.25～0.5合

おいしく炊くコツ

1 お米は正確にはかる

180mlの計量カップを使うと便利です。

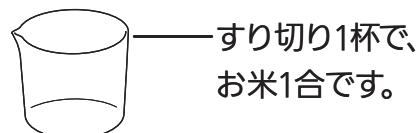

180mlの計量カップ

2 たっぷりの水で手早くとぐ

- はじめのとき水は、すぐに捨ててください。
ぬかを含んだとき水をお米が吸わないようにするためです。
- 「とぐ → 洗い流す」を数回繰り返します。
にごりが薄くなるまで、手早く洗ってください。



手早くとぐ

●お知らせ

- お米のときが足りない場合は、におい、黄ばみ、焦げの原因になります。

お米と水の量の目安

お米の量		水の量		
		ごはん	おかゆ	
容量	合数(重量)			全がゆ
45ml	0.25合(約 38g)	—	360ml	470ml
90ml	0.5 合(約 75g)	—	540ml	630ml
180ml	1 合(約150g)	300ml	900ml	—
270ml	1.5 合(約225g)	390ml	—	—
360ml	2 合(約300g)	480ml	—	—
450ml	2.5 合(約375g)	580ml	—	—
540ml	3 合(約450g)	670ml	—	—
720ml	4 合(約600g)	930ml	—	—
900ml	5 合(約750g)	1130ml	—	—

□お願い

- 水の量は目安です。お好みに応じて加減してください。
- 炊きこみごはんの場合は、ごはんに比べ約1割増の水の量(調味料、だしを含む)にしてください。

お米を水に浸す時間

お米の種類		水に浸す時間	
		春～夏	秋～冬
ごはん	白米	30分以上	60分以上
	無洗米・発芽玄米		
	胚芽精米	60分以上	90分以上
	雑穀米		
	古米		
	麦ごはん		
おかゆ		0～30分	

ワンポイント

- 洗米した後、必ず30分以上水に浸してから炊飯してください。
- 洗米してすぐのお米を炊飯すると、ごはんが硬くなります。
- 一度水に浸したお米は、碎けやすくなります。碎け米が混じったり、お米をとき足りない場合はにおい、黄ばみ、炊飯がうまくできない原因になります。

無洗米を炊くときのコツ

- 1、2度すすぐ
にごったまま炊飯するとでんぷん質が沈殿し、生炊きの原因になります。
- 十分に水に浸す
- 水の量を3%程度多くする
または、無洗米専用計量カップを使ってください。
- よくかき混ぜて気泡を飛ばす
表面に気泡ができると、水が吸収されず、生炊きの原因になります。

ごはん・おかゆを炊く

ごはんやおかゆが炊けたらお知らせし、自動で火を消します。



「ごはん【もちもち】」は、「ごはん」よりももちもちした食感で炊き上げます。

1. 鍋にふたをしてごとの中央に置く
2. 電源スイッチを押す

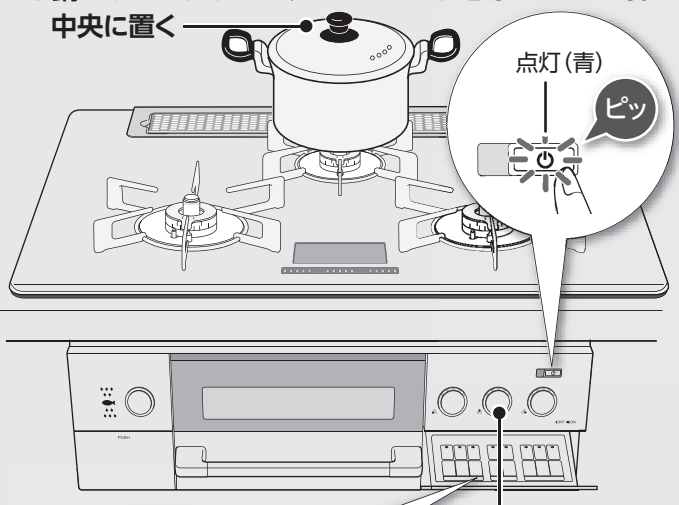

◆お願い

本機器には、炊飯専用土鍋が付属されていません。「専用土鍋」モードは、必ず別売の炊飯専用土鍋を使用してください。P.87 ページ
市販の土鍋ではうまく炊飯できません。準備や調理については、別売の炊飯専用土鍋に付属の「取扱説明書」をよく読んで、使用してください。

炊飯時は、油ガードを取り除いてください。機器を囲う油ガードなどを設置すると排気の流れが変わり、燃焼不良となり炊きムラなどの原因になります。

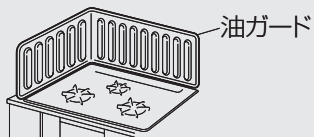

①炊飯と炊飯量を設定する

炊飯スイッチを押す。

押すたびに、以下の順で切り替わります。



ごはん・ごはん【もちもち】

コンロタイマーセットスイッチ[+/-]を押し、炊飯量を設定する。

最初は「3合」が表示されます。

1～5合まで1合刻みで設定できます。

※ 1.5合、2.5合など、設定値のない合数で炊飯する場合は、1.5合→2合、2.5合→3合など多めの炊飯量を設定してください。

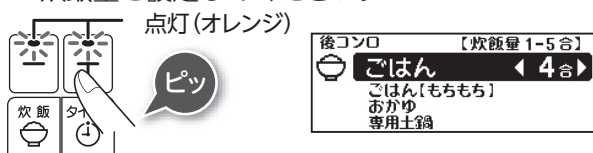

②点火する

後コンロの操作ボタンを押す。

自動で火力を調節します。

ごはん・ごはん【もちもち】 専用土鍋

炊きあがると、ブザーでお知らせし、むらしがスタート【ごはんモード：10分】
自動で火が消えます。【専用土鍋モード：15分】

火力表示ランプ
「弱火」から「強火」を繰り返す

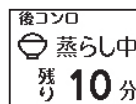
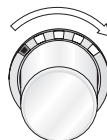

むらしが終了すると、ブザーでお知らせ

点滅(青)

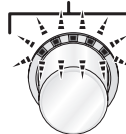

③操作ボタンを押す

操作ボタンを押して、消火の状態にする。

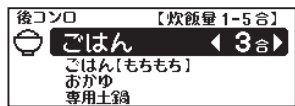

専用土鍋

コンロタイマーセットスイッチ [+ / -] を押し、おこげ加減を設定する。

少なめ、やや少なめ、標準、やや多め、多めより設定できます。

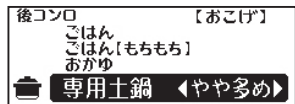

火力表示ランプ
「弱火」から「強火」、「強火」から「弱火」を繰り返す



おかゆ

炊きあがると、ブザーでお知らせ
自動で火が消えます。

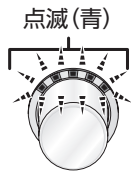

◆お願いと●お知らせ

◆炊飯開始後、一定時間が経過するとコンロタイマーセットランプは消灯し、設定の変更および取り消しはできなくなります。

取り消すときは、いったん火を消してください。

◆風が吹きこんでいたり、扇風機やエアコンなどの風が当たっていると、うまく炊けません。炎に風が当たらないようにして使用してください。

- 炊飯モード使用中は、火力の調節はできません。
- 2回目以降は、前回設定の炊飯量が表示されます。
- ごはんモード・ごはん【もちもち】モードでの少量炊飯で、ごはんへの着色(焦げ)が気になる場合や炊き不足を感じる場合、カスタマイズ機能で、炊き加減を3段階で調節できます。▶ 23 ページ

🔔 **炊飯時間の目安** 「ごはん【もちもち】」は、「ごはん」より炊飯時間が長くなります。

ごはん	28 ~ 37 分 (むらし 10 分を含む)
ごはん【もちもち】	29 ~ 42 分 (むらし 10 分を含む)
おかゆ	35 ~ 50 分
専用土鍋	32 ~ 38 分 (むらし 15 分を含む)

◆むらし後は…

ごはんを底からよくほぐしてください。
余分な水分がとび、ごはんがおいしくなります。

🔔 **ごはんを炊くとき**

- 温め直しはできません。(焦げつくことがあります。)
- むらし中に操作ボタンを戻すと、むらし終了のお知らせブザーが鳴りません。

🔔 **おかゆを炊くとき**

- ◆炊き上がったごはんからおかゆ(雑炊)を作るときは、手動で調理してください。
- ◆最初から塩などの調味料を入れたり、炊いている途中でかき混ぜたりしないでください。粘りがでたり米粒がつぶれうまく炊けない場合があります。
- ◆ふきこぼれる場合はふたをずらしたり、持ち上げたりしてふきこぼれないようにしてください。
- ◆おかゆの炊き上がりで、水分の量が多い場合は再度点火し、様子を見ながら火力を調節してください。

🔔 **炊きこみごはんを炊くとき**

- ◆お米に水分を吸収させるため、調味料は炊く直前に入れてください。
- ◆具やバター、ケチャップなどの調味料はお米の上のせて、炊き上がり後に混ぜてください。沈殿するとうまく炊けない場合があります。

- 操作ボタンを消火の状態に戻さないときは、火力表示ランプは、電源がオートオフになるまで点滅します。



グリルの取り扱いと準備

グリルの取り扱い方法をご説明します。



1. ガス栓（ねじガス栓）を全開にする

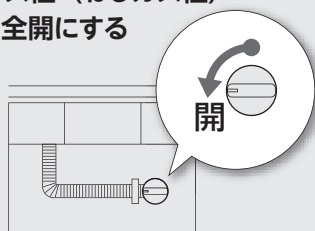

2. 電源スイッチを押す

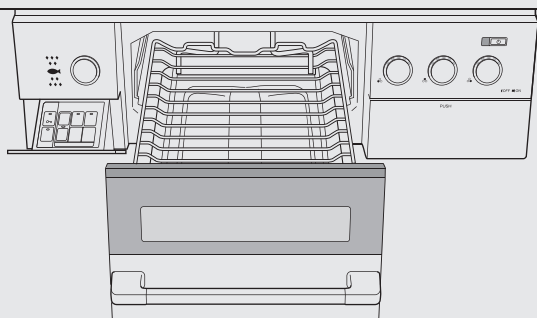

※図はグリル焼網で説明しています。



点火ロックが解除されているか、確認する。
「不用意な点火を防ぐには(ロック)」はP.28ページをご覧ください。
グリル庫内を確認する。

◇お願い

操作部の表面に透明の保護シートが貼られている場合は、ご使用前にはがしてください。

グリル庫内に紙や梱包部材が入っていないか確認して、すべて取り除いてください。

グリルの取り出し

①グリルとびらを引き出す

グリルとびらをゆっくりいっぱいまで引き出します。

②グリル焼網またはグリルプレートを取りはずす

グリル焼網またはグリルプレートを両手で持ち上げて、取りはずします。

③グリル皿を取りはずす

グリル皿を両手で持ち上げて、取りはずします。

グリルを初めて使うときは

①グリル焼網またはグリルプレートを取り出す

②6～7分間、空焼きをする

部品に付着している加工油を焼き切ります。
火力は上火「強」・下火「強」で行ってください。
グリルの操作についてはP.51ページをご覧ください。

③電源を切り、ガス栓（ねじガス栓）を閉める。

使用後は電源を切り、ガス栓（ねじガス栓）を閉めてください。

※図はグリル焼網の場合で説明しています。
 グリルプレートの場合も同様に行ってください。

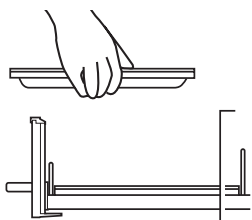
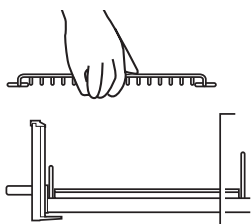
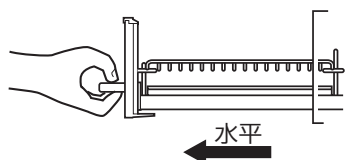

◆お願いと●お知らせ

- グリル皿受け・グリル皿・グリル焼網の取り付けかたは [P. 67](#) をご覧ください。
- グリルとびらの取りはずしかた、取り付けかたは [P. 72](#) をご覧ください。

◆グリルプレートをグリル焼網の上に置いて使用しないでください。

◆下火カバーが取り付けられていない場合は、取り付けてください。 [P. 67](#) ページ

- ◆空焼き時に、グリル過熱防止センサーがはたらき、自動で火が消える場合があります。(「02」を表示します。) この場合、5分程度待ってから、再度点火してください。
- 排気口や排気口以外からも煙が出ますが、異常ではありません。
- グリルの操作については [P. 51](#) ページをご覧ください。

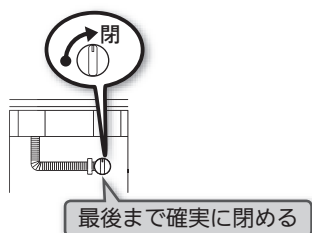
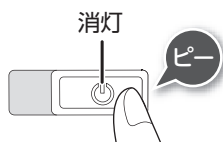



グリルの取り扱いと準備

魚を上手に焼くための準備方法
をご説明します。



1. ガス栓 (ねじガス栓) を全開にする

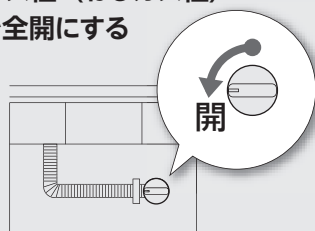

2. 電源スイッチを押す

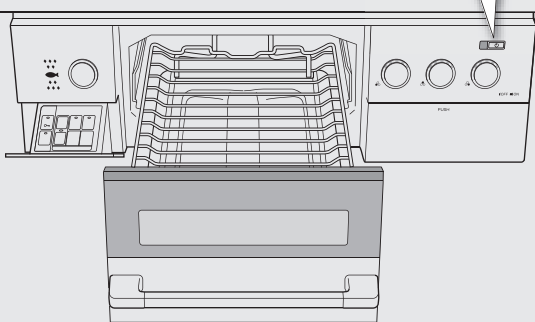

※図はグリル焼網で説明しています。



点火ロックが解除されているか、確認する。

「不用意な点火を防ぐには(ロック)」はP.28ページをご覧ください。

グリル庫内を確認する。

●お知らせ

グリル焼網・グリル皿・グリルプレートは、**消耗部品**です。

ご使用状態や経年変化などにより、グリル焼網・グリルプレートは、魚がくっつきやすくなったり、フッ素コートがはがれる場合があります。また、グリル皿は、表面の腐食などにより汚れが落ちにくくなる場合があります。

どちらも交換部品(有料)として準備しておりますので、取り替えの際は、お買い上げの販売店、またはもよりの当社事業所にお問い合わせください。P.87ページ

魚を上手に焼くために

①魚の下ごしらえをする

冷凍の魚は…

しっかり解凍します。

冷蔵の魚は…

常温でしばらくおきます。

生魚は…

水洗いした後、水気をよくふき取ります。

みそ漬けやかす漬けの魚は…

「みそ」や「かす」をよくふき取ります。

②グリル焼網または グリルプレートに油を塗る

薄く油を塗ります。

ひと手間かけることで、
くっつきにくくなります。

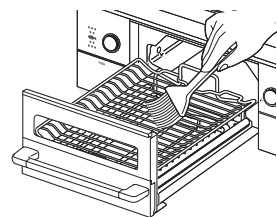

③約1～2分間、 空焼き(予熱)をする

魚(食材)がグリル焼網に付着しにくくなり、焼き上がり後、取り出しやすくなります。

グリルの操作についてはP.51ページをご覧ください。

④魚(食材)を置く

グリル庫内に入れる食材などは、下記のようにしてください。

グリル焼網の場合：5cm以下

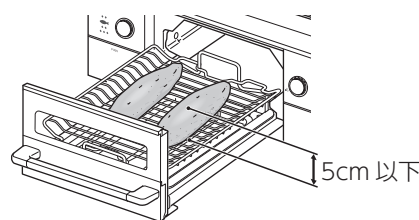

◆お願いと●お知らせ

- 塩をつけると、身がしまって身くずれしにくくなります。
- さばやいわしなど背の青い魚は脂分が多いので、塩を多めにふり、時間を置いて身をしめます。白身魚は、塩を少なめにふり、時間も短めにします。
- 川魚やいか、えび、貝などは、焼く直前に塩をふります。
- 魚の重量の約2%程度の塩をつけます。身の厚いところには厚く、薄いところには薄くつけます。
- 尾やひれは特に焦げやすいので、多めに塩をつけてください。また、アルミはくで包んでおくと、焦げかたが少なくなります。
- 皮目に十字の切り込みを入れると、火の通りがよくなり、皮が破れることによる脂の飛び散りも少なくすることができます。

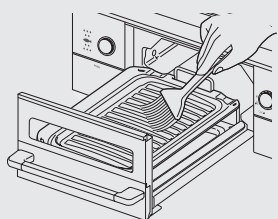
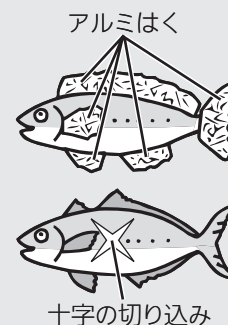

- ◆魚オートメニューモードで調理する場合は、予熱はしないでください。
- ◆グリルプレートモードを使用して調理する場合は、予熱はしないでください。

◆魚の置きかたについては、本機器に付属の「グリル活用レシピ」をご覧ください。

グリルプレートの場合：4cm 以下

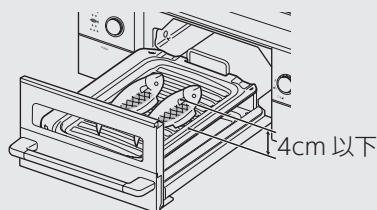









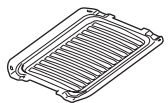























グリルの取り扱いと準備

グリル専用品について

グリルには、表のような専用品が設定されています。
それぞれの特徴あった専用品で調理をすることができます。

専用品	おもな調理	特徴
 付属品	焼き魚、とり肉 焼き野菜 ホイル焼き グラタン など	本格的な直火焼き調理 ができます。
 付属品	焼き魚、とり肉 焼き野菜 ノンフライ調理 串焼き トースト ピザ クッキー など	焼き魚からトーストな どのプレート調理まで 幅広い調理ができます。 トースト、ピザの裏面 側は波目の焼き色が付 きます。
 ※別売品	トースト ピザ クッキー など	きれいな焼き上がりの プレート調理ができま す。
 ※別売品	焼き魚 焼き野菜 ノンフライ調理 串焼き など	グリル庫内が汚れにく く、においもあまり残 らずに、焼き調理がで きます。
 ※別売品	煮もの 蒸しもの パン・ケーキ など	グリルを使って、手軽 に本格的なダッチオー ブン調理ができます。

魚オートメニュー	メニュー
 オート 	 1回押す 設定変更でフッキング プレートでONすると、 メニューに「トースト」 「ピザ」「トーストセッ ト」が表示されます。  23 ページ
 53 ページ 姿焼 切身 干物  	 55 ページ ホイル焼き 焼きいも 焼きなす とり肉のグリル 焼き鳥 焼きおにぎりセット  
	 55 ページ トースト ピザ トーストセット  

自動調理機能				
<p>グリルプレート</p> <p> 2回押す</p>	<p>あたため</p> <p> 3回押す</p>	<p>ココット</p> <p> 4回押す</p>	<p>ココットダッチオープン</p> <p> 5回押す</p>	<p>別売のクッキングプレートをご使用の場合は、ご使用前に設定してください。</p>
	<p> 59 ページ</p> <p>焼き魚 タイマー設定</p> <p></p>			
<p> 57 ページ</p> <p>焼き魚 トースト ピザ トーストセット タイマー設定</p> <p></p>	<p> 59 ページ</p>			<p> 23 ページ</p> <ul style="list-style-type: none"> ・あたためをグリルプレートで行う場合は、「あたため容器選択」でグリルプレートを選択します。
	<p>揚げもの 焼き鳥 タイマー設定</p> <p></p>			<p> 23 ページ</p> <ul style="list-style-type: none"> ・設定変更でクッキングプレートをONにする。 ・あたためをクッキングプレートで行う場合は、「あたため容器選択」でクッキングプレートを選択します。
		<p> 61 ページ</p> <p>ハンバーグ とりもも焼 焼き魚 タイマー設定</p> <p></p>		
			<p> 63 ページ</p> <p>パウンドケーキ 根菜蒸し ポトフ 肉じゃが グラタン タイマー設定</p> <p></p>	

※別売品については、 87 ページをご覧ください。



手動で調理

- グリル庫内にグリル焼網が、取り付けられていることを確認してください。
- グリルプレートは、必ずグリルプレートモード・あたためモードで使用してください。☞ 57 ~ 60 ページ

設定時間になるとお知らせし、自動で火を消します。



付属のグリル焼網を使用します。

1. 電源スイッチを押す

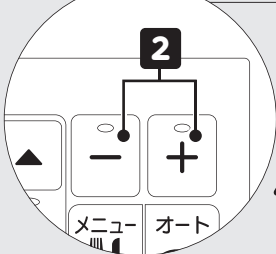

付属のグリル焼網以外は使用できません。

⚠ グリル皿には水を入れない。

グリルとびらを奥まで確実に閉める。

◆お願い

調理中は、機器から離れないようにし、焼き過ぎに注意してください。

調理物の種類によっては、グリル調理タイマーやグリル過熱防止センサーがはたらく前に発火するおそれがあります。

例)

- ・「めざし」や「うるめ」などの小魚
- ・干し物や薫製
- ・脂分の多いにしん
- ・塩さば
- ・とり肉など

準備や調理については、本機器に付属の「グリル活用レシピ」をよく読んで、使用してください。

1 点火する

操作ボタンを押す。

自動でグリルタイマーがスタートします。最初は「9分」が表示されます。グリル庫内の温度が高いときは、「6分」が表示されます。



2 時間を設定する

グリルタイマーセットスイッチ[+ / -]を押す。

1 ~ 15 分 (最長) まで 1 分刻みで設定できます。グリル庫内の温度が高いときは、設定時間は 1 ~ 10 分 (最長) となります。

3 火力を調節する

操作ボタンをゆっくり回す。

火力は 4 種類の設定ができ、上火・下火の調節ができます。回すたびに、右記のように切り替わります。

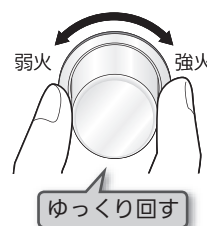

設定時間の 30 秒前になると、ブザーでお知らせ

設定時間になると、ブザーでお知らせ

自動で火が消えます。

4 操作ボタンを押す

操作ボタンを押して、消火の状態にする。



(マニュアルモード)

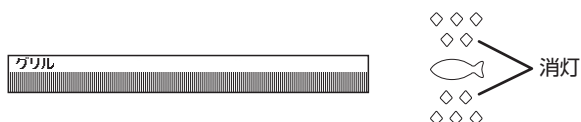
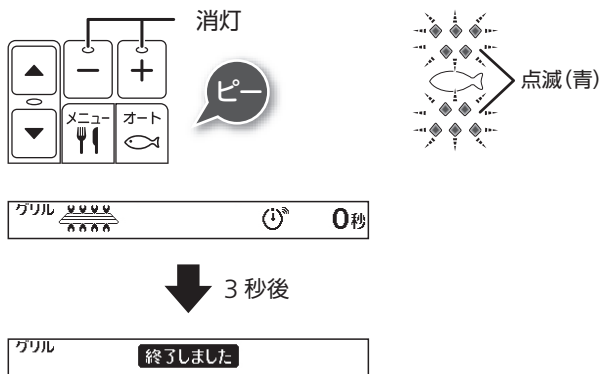
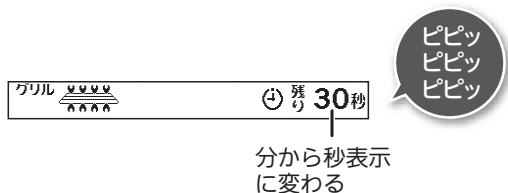
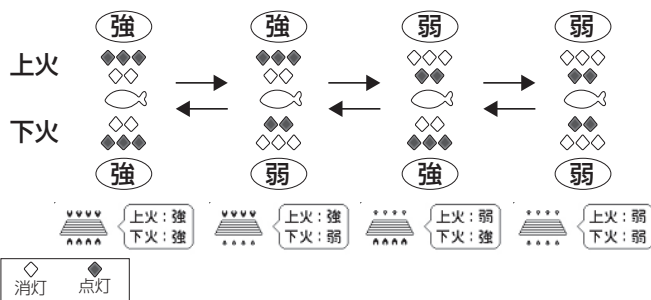
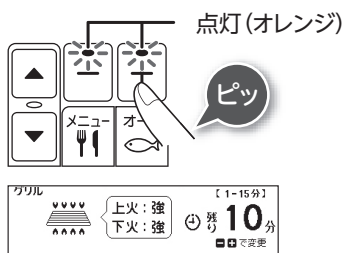
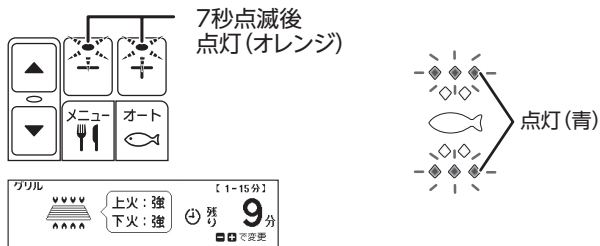

◆お願いと●お知らせ

●点火初期はグリル庫内を温めるため、強制的に火力「強」となります。この間に火力を変更した場合は、グリル庫内を温めた後、実際に火力が変化します。

◆焼き時間の目安は、本機器に付属の「グリル活用レシピ」をご覧ください。
●設定時間は、調理中でも変更できます。

◆上火と下火の加熱方式が違うので、表と裏の焼き色が同じにならないことがあります。焼き色を見ながら、上火・下火の火力を調節してください。

◆つけ焼きや照り焼き、下味をつけた魚などは、焦げやすいので、弱火でゆっくりと焼いてください。

◆グリル庫内が高温になると、グリル過熱防止センサーがはたらき、自動で火が消える場合があります。グリル庫内が冷めるまで5分程度待ってから、使用してください。

◆焼きあがったらすぐに取り出してください。余熱で焦げることがあります。

●はしをグリル焼網と平行に入れると、グリル焼網にくっついた魚がはがしやすくなります。

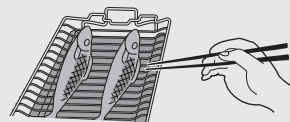

◆グリル皿は、急に冷やさないでください。使用直後にグリル皿に水をかけると、変形する場合があります。冷めてからお手入れしてください。

●操作ボタンを消火の状態に戻さないときは、火力表示ランプは、電源がオートオフになるまで点滅します。



自動で調理

- グリル庫内にグリル焼網が、取り付けられていることを確認してください。
- グリルプレートは、必ずグリルプレートモード・あたためモードで使用してください。☞ 57～60 ページ

「魚オートメニュー」と「焼き加減」を選ぶだけで、あとは自動で焼き上げます。



付属のグリル焼網を使用します。

1 魚オートメニューを選ぶ

魚オートメニュースイッチを押す。

グリルセットスイッチ [▼/▲] を押す。
姿焼・切身・干物から選びます。

1. 電源スイッチを押す

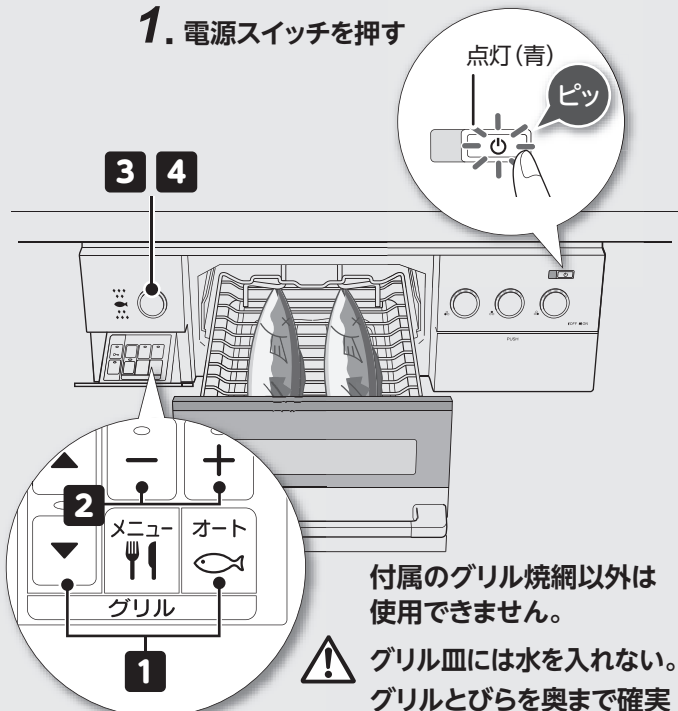

付属のグリル焼網以外は使用できません。

⚠ グリル皿には水を入れない。
グリルとびらを奥まで確実に閉める。

◆お願い

調理中は、機器から離れないようにし、焼け過ぎに注意してください。

下記の調理物などは、焼け過ぎにより焦げがひどくなり、発火のおそれがあります。

例)

- ・「みりん干し」や「みりん漬け」など焦げやすい魚
- ・「めざし」や「うるめいわし」の丸干しなど水分の少ないもの
- ・ハラスなど特に脂の多いもの

準備や調理については、本機器に付属の「グリル活用レシピ」をよく読んで、使用してください。「グリル活用レシピ」の自動調理メニュー表に記載のない調理物は、自動ではうまく焼けない可能性があるため、手動で調理することをおすすめします。☞ 51 ページ

2 焼き加減を選ぶ

グリルタイマーセットスイッチ [+/-] を押す。
弱め・標準・強めから選びます。
[+] を押すと強め、[-] を押すと弱めに設定できます。

3 点火する

操作ボタンを押す。



調理終了の 30 秒前になると、ブザーでお知らせ

調理が終了すると、ブザーでお知らせ
自動で火が消えます。

4 操作ボタンを押す

操作ボタンを押して、
消火の状態にする。



(魚オートメニューモード)

◆お願いと●お知らせ

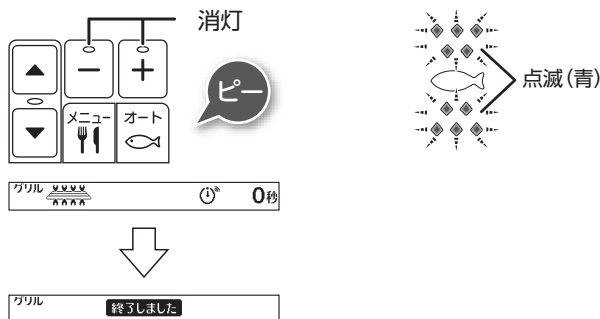
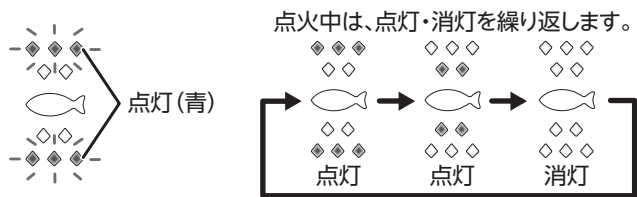
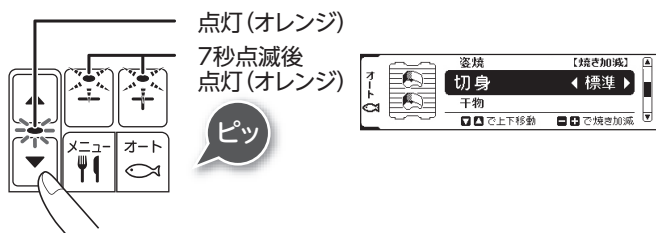
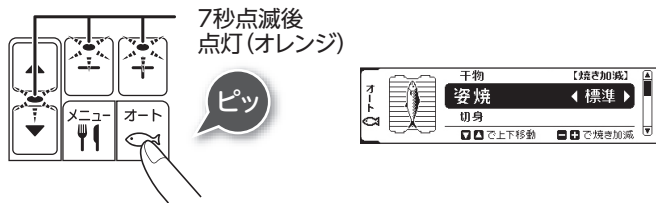

◆点火後に魚オートメニューを変更する場合は、約 30 秒以内に变更してください。

◆グリル庫内の温度が高いときは、魚オートメニュースイッチを受け付けません。

グリル庫内が冷めるまで 3 分程度待ってから、使用してください。

◆予熱はしないでください。

◆種類や大きさの異なる魚を同時に焼かないでください。

◆点火後に焼き加減を変更する場合は、約 90 秒以内に变更してください。また、グリル庫内の温度が高い場合は、約 30 秒以内に变更してください。

◆調理中は、グリルとびらを開けないでください。

◆魚を一度焼きかけて火を消し、再度点火して調理する場合は、手動で焼いてください。51 ページ

魚オートメニューモードでは魚が焼け過ぎてしまいます。

●魚オートメニューモード使用中は、火力の調節はできません。

●さらに焼き色を付けたいときは、[+] スイッチで時間を設定できます。

◆焼き上がったらすぐに取り出してください。余熱で焦げることがあります。

◆グリル皿は、急に冷やさないでください。使用直後にグリル皿に水をかけると、変形する場合があります。

冷めてからお手入れしてください。

●操作ボタンを消火の状態に戻さないときは、火力表示ランプは、電源がオートオフになるまで点滅します。



自動で調理

●グリル庫内にグリル焼網が、取り付けられていることを確認してください。

「メニュー」と「焼き加減」を選
ぶだけで、あとは自動で焼き
上げます。



グリル焼網または別売のクッ
キングプレートを使用します。

1. 電源スイッチを押す

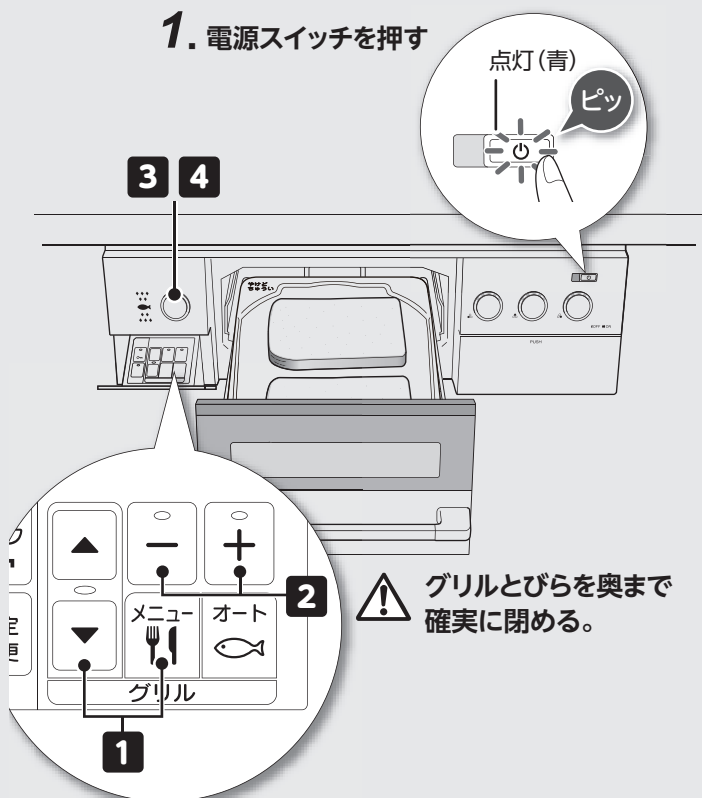

⚠ グリルとびらを奥まで
確実に閉める。

❑お願い

本機器にはクッキングプレートが付属されてい
ません。

「トースト」・「ピザ」・「トーストセット」は、必ず
別売のクッキングプレートを使用してください。
☞ 87 ページ

また、付属のグリルプレートでも自動調理がで
きます。☞ 57 ページ

その他のメニューは、グリル焼網を使用してく
ださい。

購入時、「トースト」・「ピザ」・「トーストセット」
は表示されません。クッキングプレートを使用す
る場合は、各種設定の変更により、クッキングプ
レートを「ON」に設定してください。設定後、
表示され使用できるようになります。☞ 23 ページ

準備や調理については、本機器に付属の「グリ
ル活用レシピ」をよく読んで、使用してください。

① グルメメニューを選ぶ

グルメメニュースイッチを 1 回押す。

グリルセットスイッチ [▼/▲] を押す。

トースト・ピザ・グラタン・ホイル焼き・
焼きいも・焼きなす・とり肉のグリル・焼き鳥・
焼きおにぎりセット・トーストセットから選びます。

② 焼き加減を選ぶ

グリルタイマーセットスイッチ [+/-] を押す。

弱め・標準・強めから選びます。

[+] を押すと強め、[-] を押すと弱めに設定できます。

③ 点火する

操作ボタンを押す。



余熱なしの料理

グリル メニュー とり肉のグリル [焼き加減] 強め

調理終了の 30 秒前になると、ブザーでお知らせ

グリル メニュー とり肉のグリル 残り 30 秒

秒表示「30 秒」と表示される



調理が終了になると、ブザーでお知らせ

自動で火が消えます。



グリル メニュー とり肉のグリル 0 秒

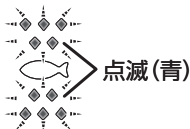

グリル メニュー 終了しました

④ 操作ボタンを押す

操作ボタンを押して、消火の状態にする。

(メニューモード)

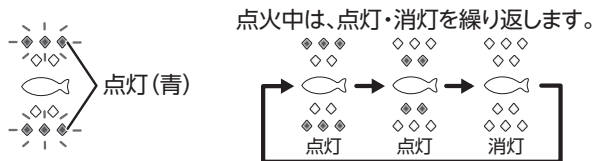
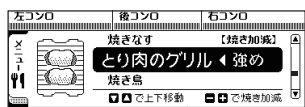
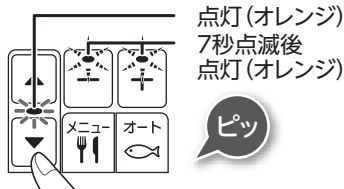

余熱あり (グラタン・ホイル焼き・焼きいも)

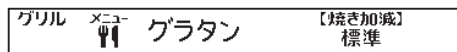

時間になると、ブザーでお知らせ
自動で火が消え、余熱時間が表示されます。



調理終了の 30 秒前になると、ブザーでお知らせ



分から秒表示に変わる

調理が終了になると、
ブザーでお知らせ

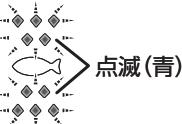

◆お願いと・お知らせ

◆点火後にグルメメニューを変更する場合は、約 30 秒以内に
変更してください。

◆グリル庫内の温度が高いときは、グルメメニュースイ
ッチを受け付けない場合があります。

グリル庫内が冷めるまで3分程度待つてから、使用して
ください。

● 2 回目以降は、前回設定のメニューが表示されます。

◆点火後に焼き加減を変更する場合は、約 90 秒以内に
変更してください。また、グリル庫内の温度が高い場
合は、約 30 秒以内に変更してください。

● 2 回目以降は、前回設定の焼き加減が表示されます。

◆調理中は、グリルとびらを開けないでください。

●メニューモード使用中は、火力の調節はできません。

◆グラタン・ホイル焼き・焼きいもは、調理物の中央部ま
で火通しを行うため、自動消火後、消火後のグリル庫内
の余熱を利用します。調理時間が終了するまでは、取り
出さないでください。

◆グリル皿は、急に冷やさないでください。使用直後に
グリル皿に水をかけると、変形する場合があります。
冷めてからお手入れしてください。

●操作ボタンを消火の状態に戻さないときは、火力表示
ランプは、電源がオートオフになるまで点滅します。



自動で調理

- グリル焼網が、取りはずされていることを確認してください。
- グリルプレートは、必ずグリルプレートモード・あたたためモードで使用してください。

「メニュー」と「焼き加減」を選ぶ、または「メニュー」と時間を設定するだけで、あとは自動で焼き上げます。



付属のグリルプレートを使用します。

1. 電源スイッチを押す

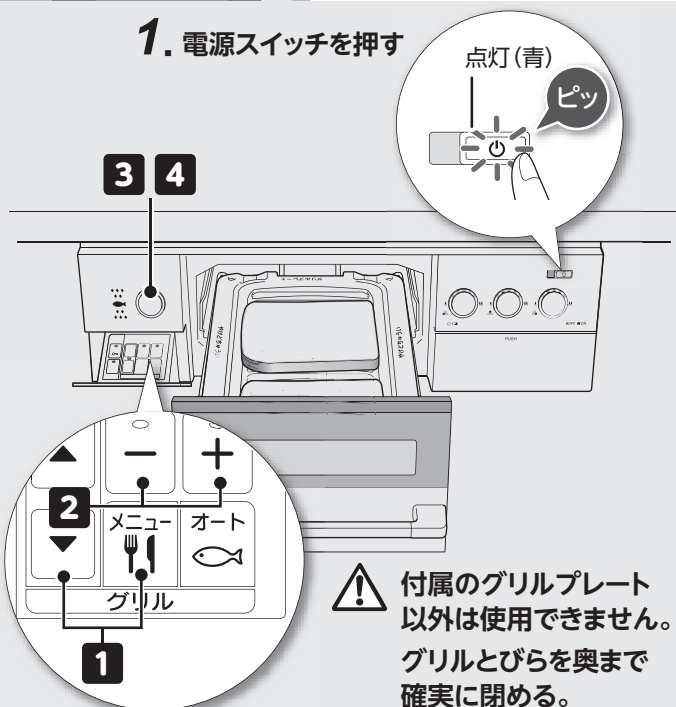

◇お願い

必ず付属のグリルプレートを使用してください。また、「トースト」「ピザ」「トーストセット」は、別売りのクッキングプレートでも、自動調理ができます。【P.55 ページ】調理中は、機器から離れないようにし、焼き過ぎに注意してください。

グリルプレートモード「焼き魚」

下記の調理物などは、焼け過ぎにより焦げがひどくなり、発火のおそれがあります。

- 例) ・「みりん干し」や「みりん漬け」など焦げやすい魚
 ・「めざし」や「うるめいわし」の丸干しなど水分の少ないもの
 ・ハラスなど特に脂の多いもの

グリルプレートモード「タイマー設定」

調理物の種類によっては、グリル調理タイマーやグリル過熱防止センサーがはたらく前に発火するおそれがあります。

- 例) ・「めざし」や「うるめ」などの小魚
 ・干し物や薫製 ・脂分の多いにしん
 ・塩さば ・とり肉など

準備や調理については、本機器に付属の「グリル活用レシピ」をよく読んで、使用してください。「グリル活用レシピ」の自動調理メニュー表に記載のない調理物は、自動ではうまく焼けない可能性があるため、タイマー設定で調理することをおすすめします。【P.58 ページ】

①グリルプレートメニューを選ぶ

グルメメニュースイッチを2回押す。

グリルセットスイッチ [▼/▲] を押す。
焼き魚・トースト・ピザ・トーストセット・
タイマー設定から選びます。

焼き魚・トースト・ピザ・トーストセット

②焼き加減を選ぶ (トースト・ピザ・トーストセットのみ)

グリルタイマーセットスイッチ [+/-] を押す。
弱め・標準・強めから選びます。
[+] を押すと強め、[-] を押すと弱めに設定できます。



③点火する

操作ボタンを押す。



焼き魚・トースト・ピザ・トーストセット

調理終了 30 秒前になると、ブザーでお知らせ

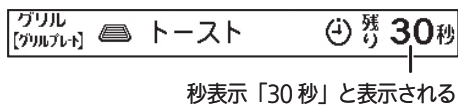

調理が終了になると、ブザーでお知らせ
自動で火が消えます。

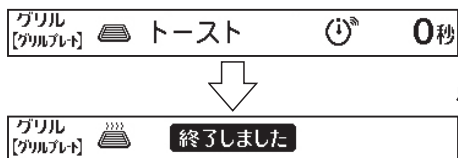

④操作ボタンを押す

操作ボタンを押して、消火の状態にする。

(グリルプレートモード)

◆お願いと●お知らせ

- ◆点火後にグリルプレートメニューを変更する場合は、約 30 秒以内に变更してください。
- ◆グリル庫内の温度が高いときは、グルメメニュースイッチを受け付けません。グリル庫内が冷めるまで 3 分程度待ってから、使用してください。
- ◆予熱はしないでください。
- ◆焼き魚で、種類や大きさの異なる魚を同時に焼かないでください。
- 2 回目以降は、前回設定のメニューが表示されます。

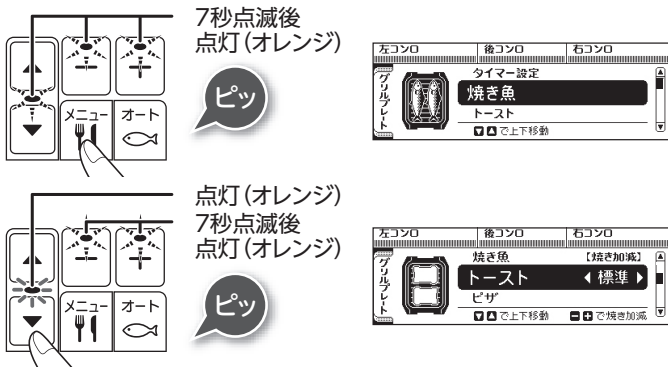

タイマー設定

2時間を設定する

グリルタイマーセットスイッチ [+/-] を押す。
1 分から 30 秒刻みで、最長 15 分まで設定できます。
最初は 10 分 00 秒が表示されています。



- ◆点火後に焼き加減を変更する場合は、約 90 秒以内に变更してください。また、グリル庫内の温度が高い場合は、約 30 秒以内に变更してください。
- 「焼き魚」は、焼き加減を設定できません。
- 2 回目以降は、前回設定の焼き加減が表示されます。
- ◆焼き時間の目安は、本機器に付属の「グリル活用レシピ」をご覧ください。
- グリル庫内の温度によって、最初に表示される時間や最長の設定時間は、変化します。
- 設定時間は、調理中でも変更できます。

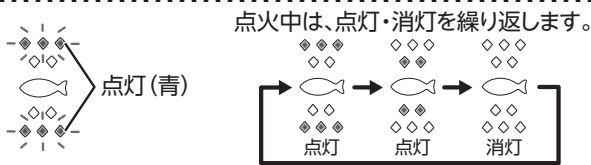

タイマー設定

設定時間の 30 秒前になると、
ブザーでお知らせ

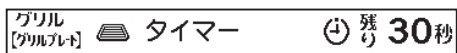

設定時間になると、
ブザーでお知らせ
自動で火が消えます。

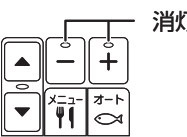
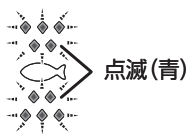
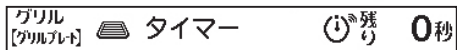

- ◆調理中は、グリルとびらを開けないでください。
- 調理中、グリル庫内の温度が高くなると、自動で火が消え、余熱調理に移る場合があります。
- ◆焼き魚・トースト・ピザ・トーストセットで、一度焼きかけて火を消し、再度点火して調理する場合は、タイマー設定で焼いてください。
- ご使用のモードでは、調理物が焼け過ぎてしまいます。
- メニューモード使用中は、火力の調節はできません。
- ◆タイマー設定の場合、グリル庫内が高温になると、グリル過熱防止センサーがはたらき、自動で火が消える場合があります。
- グリル庫内が冷めるまで 5 分程度待ってから、使用してください。
- ◆焼き魚・トースト・ピザ・トーストセットで、さらに焼き色を付けたいときは、タイマー設定を使用してください。グリル庫内の温度が高いときは、グルメメニュースイッチを受け付けません。グリル庫内が冷めるまで 3 分程度待ってから、使用してください。
- ◆続けて調理する場合は、必ずグリルプレートにたまった脂をキッチンペーパーでふき取ってから、行ってください。
- ◆脂分が多い食材を焼く場合は、調理直後もグリルプレートから脂が飛び散ることがあります。タイマー設定で調理する場合は、火を消して 1 分程度待ってから、食材を取り出してください。
- ◆使用后、グリルプレートを取りはずす場合は、やけどに注意し、グリルプレートにたまった脂をキッチンペーパーでふき取ってから、行ってください。
- ◆グリル皿やグリルプレートは、急に冷やさないでください。使用直後にグリル皿やグリルプレートに水をかけると、変形・変色することがあります。冷めてからお手入れしてください。

- 操作ボタンを消火の状態に戻さないときは、火力表示ランプは、電源がオートオフになるまで点滅します。

自動で調理 (グリルプレートモード)



自動で調理

グリルで冷めた料理をあたためることができます。



付属のグリルプレートまたは別売のクッキングプレートを使用します。

1. 電源スイッチを押す

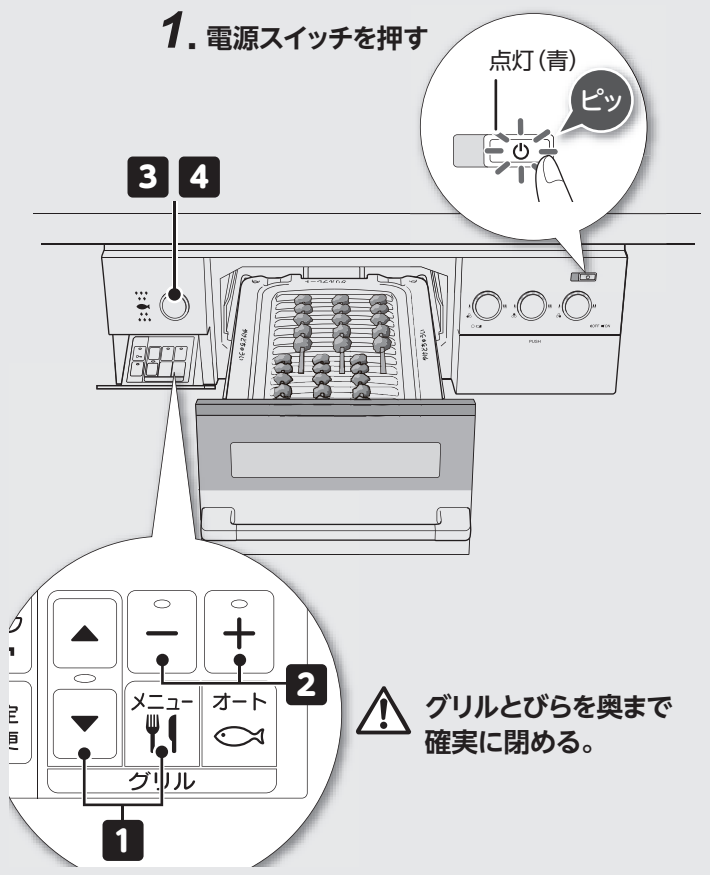

グリルとびらを奥まで確実に閉める。

◇お願い

「揚げもの」・「焼き鳥」は、付属のグリルプレートまたは別売のクッキングプレートを使用してください。[P.87 ページ] その場合、グリルプレートかクッキングプレートどちらかの容器を選択することができます。[P.23 ページ] グリルプレート、クッキングプレートなしでもあたためられますが、部分的に焦げる場合があります。「焼き魚」は、グリルプレート、クッキングプレートを使用せず、グリル焼網を使用してください。グリルプレート、クッキングプレートを使用すると、皮がくっつく場合があります。

あたためモードに適さない料理

- ・天ぷら（かき揚げやえびなど）
形・大きさによって焦げやすくなります。

準備や調理については、本機器に付属の「グリル活用レシピ」をよく読んで、使用してください。

① あたためメニューを選ぶ

グルメメニュースイッチを3回押す。

グリルセットスイッチ [▼/▲] を押す。
揚げもの・焼き鳥・焼き魚・タイマー設定から選びます。

揚げもの・焼き鳥・焼き魚

② 焼き加減を選ぶ

グリルタイマーセットスイッチ [+/-] を押す。
弱め・標準・強めから選びます。
[+] を押すと強め、[-] を押すと弱めに設定できます。

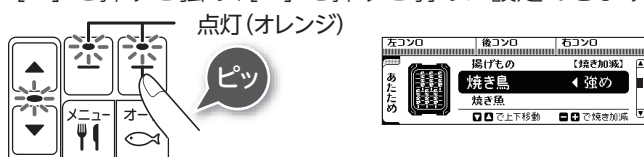

③ 点火する

操作ボタンを押す。



揚げもの・焼き鳥・焼き魚

時間になると、ブザーでお知らせ
自動で火が消え、余熱時間が表示されます。



余熱終了 30 秒前になると、ブザーでお知らせ



分から秒表示に変わる

余熱終了になると、ブザーでお知らせ



点滅(青)



④ 操作ボタンを押す

操作ボタンを押して、消火の状態にする。

(あたたためモード)

◆お願いと●お知らせ



7秒点滅後
点灯(オレンジ)

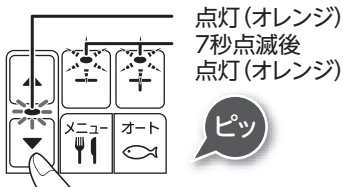

点灯(オレンジ)
7秒点滅後
点灯(オレンジ)



タイマー設定

2時間を設定する

グリルタイマーセットスイッチ [+/-] を押す。

1分までは15秒刻み、1分以降は30秒刻みで、
最長9分まで設定できます。
最初は6分00秒が表示されています。



点灯(オレンジ)



◆点火後にあたたためメニューを変更する場合は、約30秒以内に变更してください。

◆グリル庫内の温度が高いときは、グルメメニュースイッチを受け付けない場合があります。グリル庫内が冷めるまで3分程度待ってから、使用してください。

◆種類や大きさの異なる料理の同時あたたためには、使用しないでください。

- 2回目以降は、前回設定のメニューが表示されます。
- 高温であたためるため、食品の表面が焦げる場合があります。特に、表面に凸部があるものや衣が厚い場合は、焦げやすくなります。
- 冷蔵庫に入っていた冷たい料理や大きめの料理などは、あたたまりにくい場合があります。

◆点火後に焼き加減を変更する場合は、約90秒以内に变更してください。また、グリル庫内の温度が高い場合は、約30秒以内に变更してください。

- 2回目以降は、前回設定の焼き加減が表示されます。
- グリル庫内の温度によって、最初に表示される時間や最長の設定時間は、変化します。

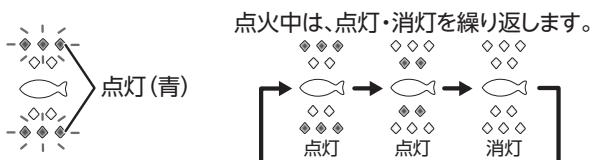

点火中は、点灯・消灯を繰り返します。

◆調理中は、グリルとびらを開けないでください。

- あたたためモード使用中は、火力の調節はできません。

タイマー設定

設定時間の30秒前になると、ブザーでお知らせ

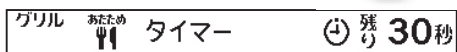

設定時間になると、ブザーでお知らせ
自動で火が消えます。

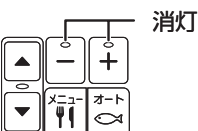
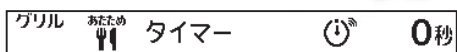
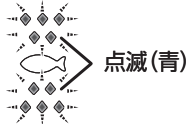

◆揚げもの・焼き鳥・焼き魚で、加熱を追加する場合は、マニュアルモードで様子を見ながら行ってください。

- タイマー設定の場合、さらに焼き色を付けたいときは、[+] スイッチで時間を設定できます。

◆グリル皿やグリルプレートは、急に冷やさないと、急に変形・変色することがあります。冷めてからお手入れしてください。

- 操作ボタンを消火の状態に戻さないときは、火力表示ランプは、電源がオートオフになるまで点滅します。



自動で調理

「ココットメニュー」を選ぶだけで、あとは自動で焼き上げます。



別売のココットを使用します。

1. 電源スイッチを押す

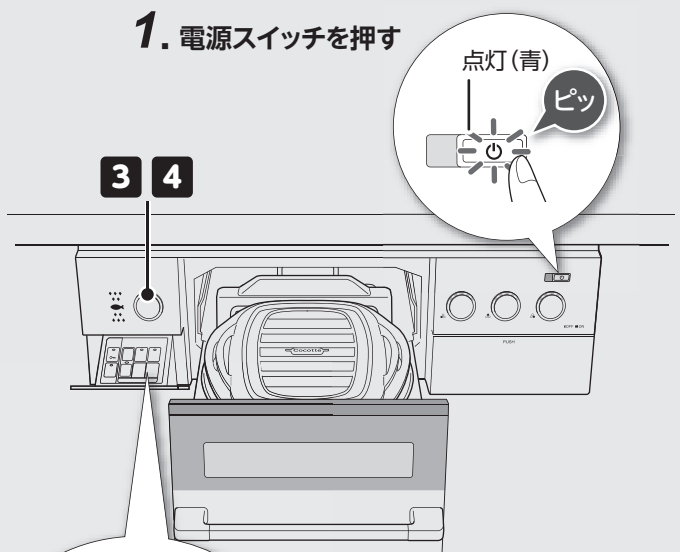

! 別売のココット以外は使用できません。
グリルとびらを奥まで確実に閉める。

◇お願い

本機器にはココットが付属されていません。ココットモードは、必ず別売のココットを使用してください。▶ 87 ページ

調理中は、機器から離れないようにし、焼け過ぎに注意してください。

下記の調理物などは、焼け過ぎにより焦げがひどくなり、発火のおそれがあります。

- 例)
- ・「みりん干し」や「みりん漬け」など焦げやすい魚
 - ・「めざし」や「うるめいわし」の丸干しなど水分の少ないもの
 - ・ハラスなど特に脂の多いもの

準備や調理については、ココットセットに付属の「ココット使いこなし BOOK」をよく読んで、使用してください。

1 ココットメニューを選ぶ

グルメメニュースイッチを4回押す。

グリルセットスイッチ [▼/▲] を押す。
焼き魚・とりもも焼・ハンバーグ・タイマー設定から選びます。

焼き魚・とりもも焼・ハンバーグ

2 焼き加減を選ぶ (焼き魚のみ)

グリルタイマーセットスイッチ [+/-] を押す。
弱め・標準・強めから選びます。
[+] を押すと強め、[-] を押すと弱めに設定できます。



3 点火する

操作ボタンを押す。



焼き魚・とりもも焼・ハンバーグ

調理終了 30 秒前になると、ブザーでお知らせ

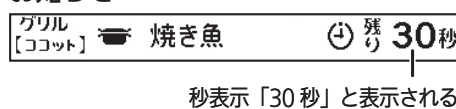

調理が終了になると、ブザーでお知らせ
自動で火が消えます。

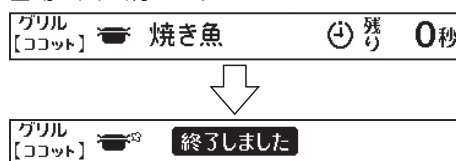

4 操作ボタンを押す

操作ボタンを押して、消火の状態にする。

(ココットモード)

◆お願いと●お知らせ

- ◆点火後にココットメニューを変更する場合は、約30秒以内に变更してください。
- ◆グリル庫内の温度が高いときは、グルメメニュースイッチを受け付けない場合があります。グリル庫内が冷めるまで3分程度待ってから、使用してください。
- ◆予熱はしないでください。
- ◆種類や大きさの異なる魚、調理物を同時に焼かないでください。

- ◆点火後に焼き加減を変更する場合は、約90秒以内に变更してください。また、グリル庫内の温度が高い場合は、約30秒以内に变更してください。
- 2回目以降は、前回設定の焼き加減が表示されます。
- グリル庫内の温度によって、最初に表示される時間や最長の設定時間は、変化します。
- 設定時間は、調理中でも変更できます。

- ◆調理中は、グリルとびらを開けないでください。
- 調理中、グリル庫内の温度が高くなると、自動で火が消え、余熱調理に移る場合があります。
- ◆一度焼きかけて火を消し、再度点火して調理する場合は、タイマー設定で焼いてください。
- ご使用のモードでは、調理物が焼け過ぎてしまいます。
- ココットモード使用中は、火力の調節はできません。

- タイマー設定の場合、さらに焼き色を付けたいときは、[+]スイッチで時間を設定できます。
- ◆焼き上がったらすぐに取り出してください。余熱で焦げることがあります。
- ◆調理終了後、ココットはたいへん熱くなっています。ココットを持ち運ぶ場合は、別売のココットセットに付属のミトンを使用し、注意して持ってください。また、ココットがグリルとびら上部に触れないようにしてください。熱で変形するおそれがあります。
- ◆調理後、ココットを食卓にのせる場合は、必ず鍋敷きを使用してください。
- ◆ココットは、急に冷やさないでください。使用直後にココットに水をかけると、ココットの熱で水が蒸発して飛び散り、やけどのおそれがあります。

- 操作ボタンを消火の状態に戻さないときは、火力表示ランプは、電源がオートオフになるまで点滅します。



7秒点滅後
点灯(オレンジ)



点灯(オレンジ)
7秒点滅後
点灯(オレンジ)



タイマー設定

2時間を設定する

グリルタイマーセットスイッチ [+/−] を押す。
1〜18分まで30秒刻みで設定できます。
最初は14分00秒が表示されています。



点灯(オレンジ)

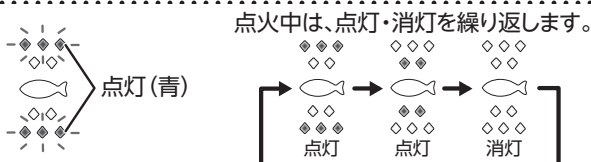

点火中は、点灯・消灯を繰り返します。

タイマー設定

設定時間の30秒前になると、
ブザーでお知らせ

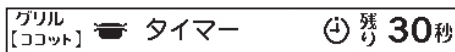

設定時間になると、
ブザーでお知らせ
自動で火が消えます。

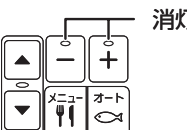
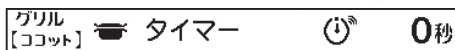



自動で調理

「ココットダッチオープンメニュー」を選ぶだけで、あとは自動で焼き上げます。



別売のココットダッチオープンを使用します。

1. 電源スイッチを押す

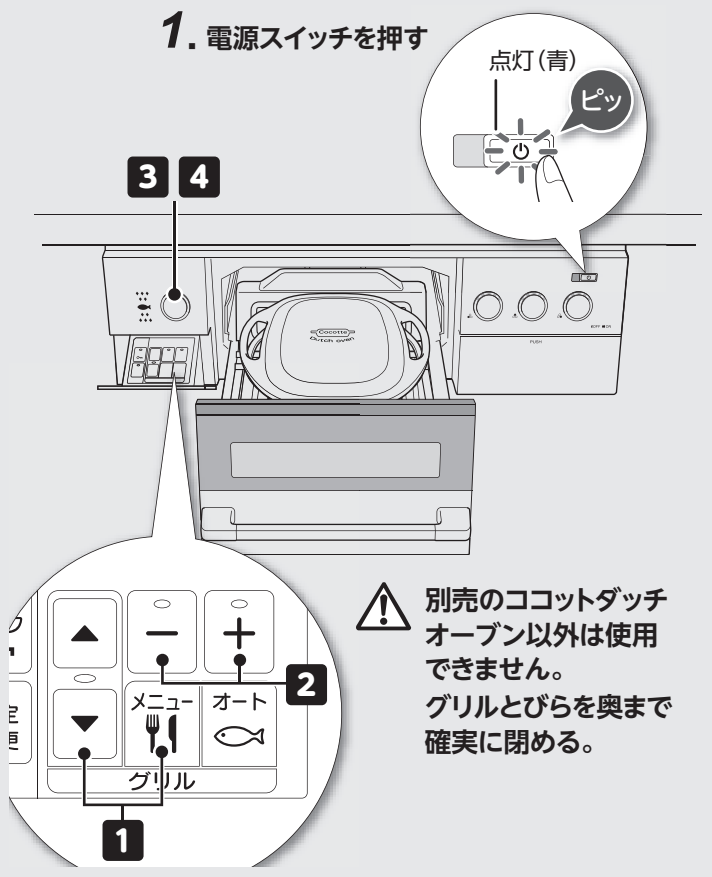

! 別売のココットダッチオープン以外は使用できません。グリルとびらを奥まで確実に閉める。

◇お願い

本機器にはココットダッチオープンが付属されていません。

ココットダッチオープンモードは、必ず別売のココットダッチオープンを使用してください。

📄 87 ページ

準備や調理についてはココットダッチオープンセットに付属の「ココット使いこなし BOOK」をよく読んで、使用してください。

メニューモード：ココットダッチオープンを使用して、魚焼きなどの調理はしないでください。

発火の原因になります。

ココットダッチオープン本体の側面がうすく変色する場合がありますが、使用上特に問題ありません。

1 ココットダッチオープンメニューを選ぶ

グルメメニュースイッチを5回押す。

グリルセットスイッチ [▼/▲] を押す。

グラタン・肉じゃが・ポトフ・根菜蒸し・パウンドケーキ・ケーキ/パン強・ケーキ/パン弱・タイマー設定から選びます。

2 時間を設定する (ケーキ/パン強・ケーキ/パン弱・タイマー設定のみ)

グリルタイマーセットスイッチ [+/-] を押す。

1～30分(1分刻み)で設定できます。最初は20分が表示されています。

3 点火する

操作ボタンを押す。



グラタン・肉じゃが・ポトフ・根菜蒸し・パウンドケーキ

加熱時間が終了すると、ブザーでお知らせ
自動で火が消え、余熱時間が表示されます。

グリル [ココット] 余熱中 残り 15分

余熱終了5分前になると、ブザーでお知らせ
カウントダウンを始めます。

グリル [ココット] 余熱中 残り 5分

余熱終了30秒前になると、ブザーでお知らせ

グリル [ココット] 余熱中 残り 30秒

分から秒表示に変わる

余熱終了になると、ブザーでお知らせ

グリル [ココット] 余熱中 0秒



グリル [ココット] 終了しました

点滅(青)



4 操作ボタンを押す

操作ボタンを押して、消火の状態にする。

(ココットダッチオーブンモード)

◆お願いと●お知らせ



7秒点滅後
点灯(オレンジ)



点灯(オレンジ)
7秒点滅後
点灯(オレンジ)



点灯(オレンジ)

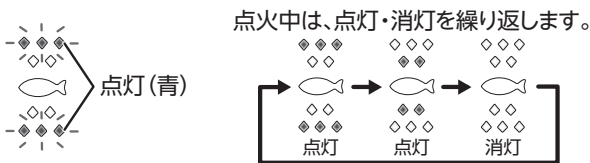

点火中は、点灯・消灯を繰り返します。

ケーキ/パン強・ケーキ/パン弱・タイマー設定

設定時間の30秒前になると、ブザーでお知らせ

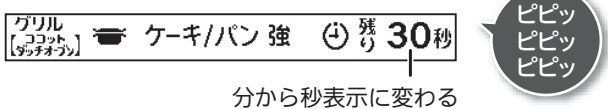

分から秒表示に変わる

設定時間になると、ブザーでお知らせ

自動で火が消えます。
カウントアップを始め、余熱がスタート。
余熱時間は、1分刻みで0～30分
(最長)までです。

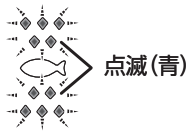

消灯



余熱中は、5分ごとにブザーでお知らせします。



◆点火後にココットダッチオーブンメニューを変更する場合は、約30秒以内に变更してください。

◆グリル庫内の温度が高いときは、グルメメニュースイッチを受け付けられない場合があります。グリル庫内が冷めるまで3分程度待ってから、使用してください。

◆オープンシートを使用する場合は、ココットダッチオーブンからはみ出さないようにしてください。

◆予熱はしないでください。

●2回目以降は、前回設定のメニューが表示されます。

◆点火後に時間を変更する場合は、約90秒以内に变更してください。

◆調理中は、グリルとびらを開けないでください。

●ココットダッチオーブンを使わないでココットダッチオーブンモードを使用すると、点火約5分後に自動で火が消えます。

●ココットダッチオーブンモード使用中は、火力の調節はできません。

◆調理終了後、ココットダッチオーブンはたいへん熱くなっています。

ココットダッチオーブンを持ち運ぶ場合は、別売のココットダッチオーブンセットに付属のミトンを使用し、注意して持ってください。また、ココットダッチオーブンがグリルとびら上部に触れないようにしてください。熱で変形するおそれがあります。

◆調理後、ココットダッチオーブンを食卓にのせる場合は、必ず鍋敷きを使用してください。

◆ココットダッチオーブンは、急に冷やさないでください。使用直後にココットダッチオーブんに水をかけると、ココットダッチオーブンの熱で水が蒸発して飛び散り、やけどのおそれがあります。

◆ココットダッチオーブンは加熱と消火後の余熱を利用して調理するため、加熱終了後一定の余熱時間を設けてください。

◆余熱時間は調理によって違うため、別売のココットダッチオーブンセットに付属の「ココット使いこなしBOOK」をご覧ください。

●操作ボタンを消火の状態に戻さないときは、火力表示ランプは、電源がオートオフになるまで点滅します。



日常点検とお手入れの道具

- ご使用上支障がない場合でも、不慮の事故を防ぎ、安心してより長くご使用いただくために、年1回程度の定期点検（有料）をおすすめします。
 - 煮こぼれや誤って鍋をひっくり返すなど、機器内部に多量の煮汁などが入った場合、機器の故障や寿命が短くなるおそれがありますので、点検（有料）をおすすめします。
- ※定期点検については、お買い上げの販売店、またはフリーダイヤルにお問い合わせください。

日常点検をしましょう

部品が正しく取り付けられていますか？

- バーナーキャップ、ごとく、排気口カバー、後部カバー（チリ受け）[左]・[中]・[右]、下火カバーなどは、正しく取り付けられた状態でお使いください。☞ 67・68ページ

つまり、たまり、汚れはありませんか？

- バーナーキャップの炎口や立消え安全装置（炎検知部）、電極（点火プラグ）が煮こぼれなどでつまったり、汚れたりしていませんか。☞ 71ページ
- グリル皿やグリルプレートに脂がたまったり、グリル庫内や下火カバーが脂で汚れていませんか。☞ 72ページ

お手入れの道具と洗剤について

使
っ
て
よ
い



やわらかい
スポンジたわし



歯ブラシ



やわらかい布



台所用中性洗剤
（野菜・食器洗い用）

トッププレート（ガラス面）



ガラスストップ専用
クリーナー（別売品）



メラミンフォーム
スポンジ

使
っ
て
は
い
け
な
い

傷・はがれの原因となります。

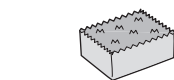

スポンジたわし裏面（硬い）

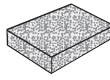

ナイロンたわし



たわし



金属たわし



メラミンフォームスポンジ

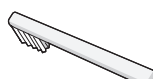

硬いブラシ



クレンザー



クリームクレンザー



みがき粉



歯みがき粉

はがれ・表面の変質・変色・さび・割れの原因になります。

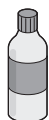

酸性洗剤
アルカリ性洗剤
漂白剤



弱酸性洗剤
弱アルカリ性洗剤

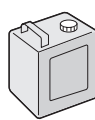

シンナー
ベンジン
アルコール



ごとく、排気口カバー、
下火カバー、後部カバー（チリ受け）
にはお使いいただけます。

故障の原因になります。

- 機器内部に洗剤が入ると、電子部品などに付着して、作動不良や腐食などの機器故障の原因になります。必ず布に含ませてからお手入れしてください。

直接かけて使っては
いけないもの



スプレー式
洗剤

引火して火災の原因になります。

絶対使っては
いけないもの



可燃性スプレー
浸透液
潤滑剤

☑お願い

- 道具や洗剤を目立たない部分で試してから、使用してください。
- 食器洗い乾燥機で洗う場合、専用洗剤・食器洗い乾燥機の取扱説明書をよく読んで、使用してください。また、煮洗いや食器洗い乾燥機で洗う場合などは、変色したり、ツヤがなくなったりする場合があります。

お手入れの手順

1. 機器が冷めていることを確認する
2. ガス栓（ねじガス栓）を閉める
3. ロックをして、電源を切る  28 ページ
4. 手袋をはめてお手入れを開始する

取りはずして洗える部品

お手入れのとき、枠内に表示の部品は取りはずして洗うことができます。
 ※その他の部分は取りはずしできません。

コンロまわり

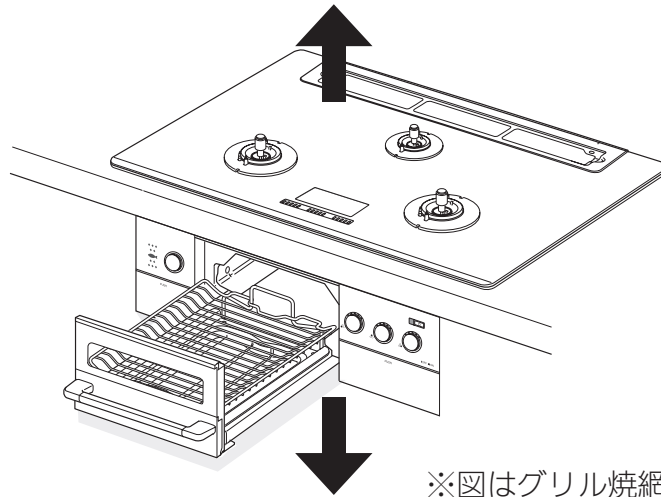
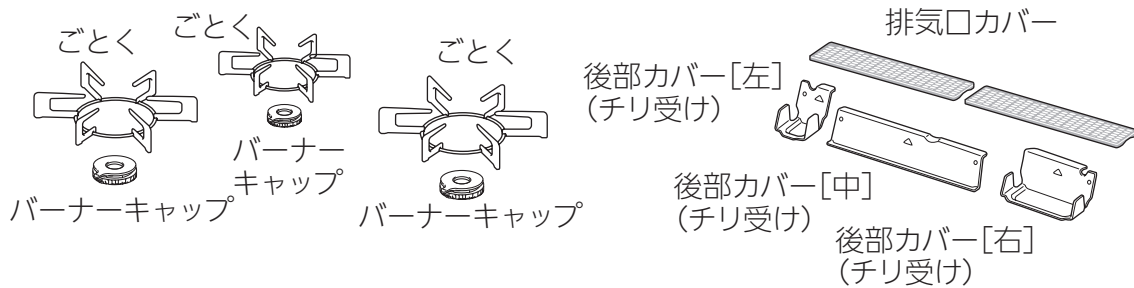

※図はグリル焼網の場合で説明しています。

グリルまわり

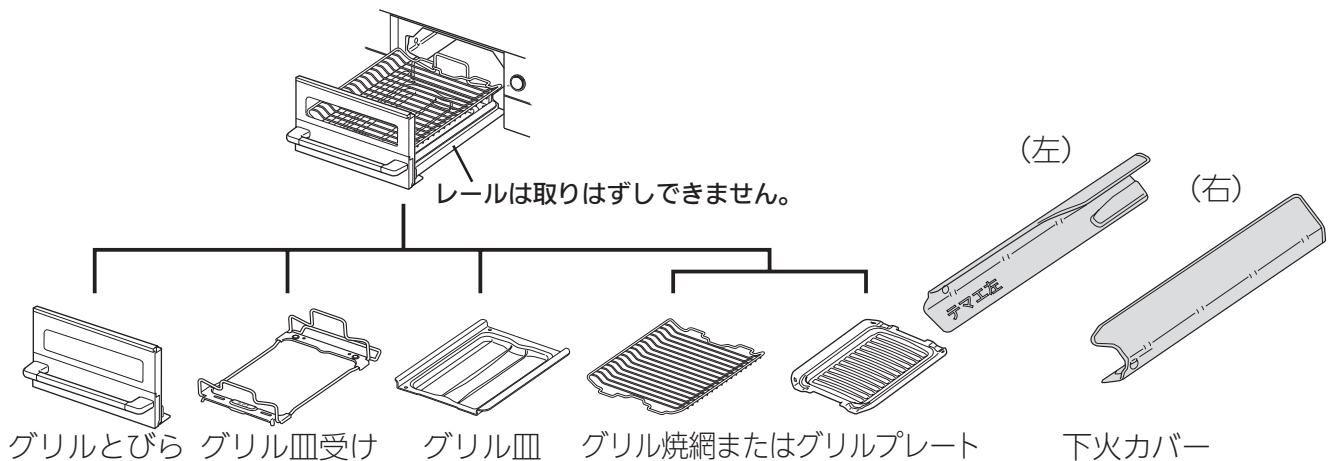



部品の取り付けと取り

後部カバー（チリ受け）[左]・[中]・[右]

取り付け

後部カバー（チリ受け）[左]・[中]・[右]の「ウエΔ」刻印の向きを合わせて、本体後部に取り付ける。

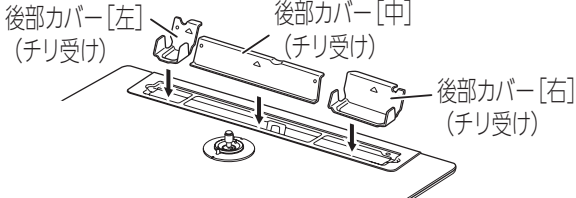

取り外し

後部カバーを取り出すときは、本体後部の背板に沿って取り出してください。手前側にひっぱると排気口に引っかかり、ホーローの欠けや割れの原因になります。

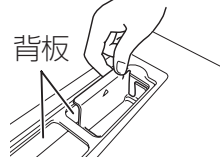

※本機器の下にビルトインオーブンを設置されている場合は、取り付けられません。

下火カバー

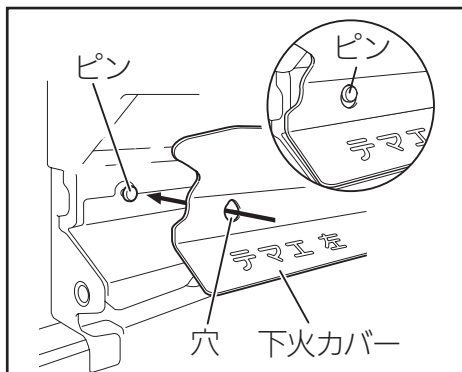

2. 「テマエ左」または「テマエ右」刻印を手前にして、ピンに穴（1カ所）をかける。

図は下火カバー（左）を示します。下火カバー（右）も同様に右側へ取り付けてください。

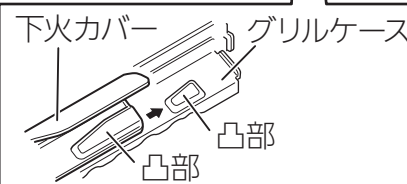
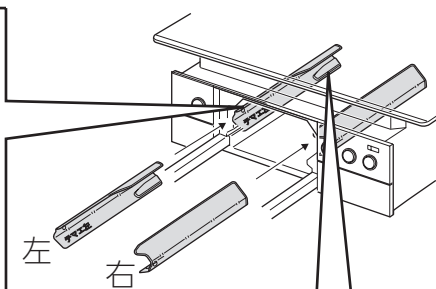

1. グリルケース奥の凸部に下火カバー凸部を合わせる。
※ぐらつきがないか確認してください。

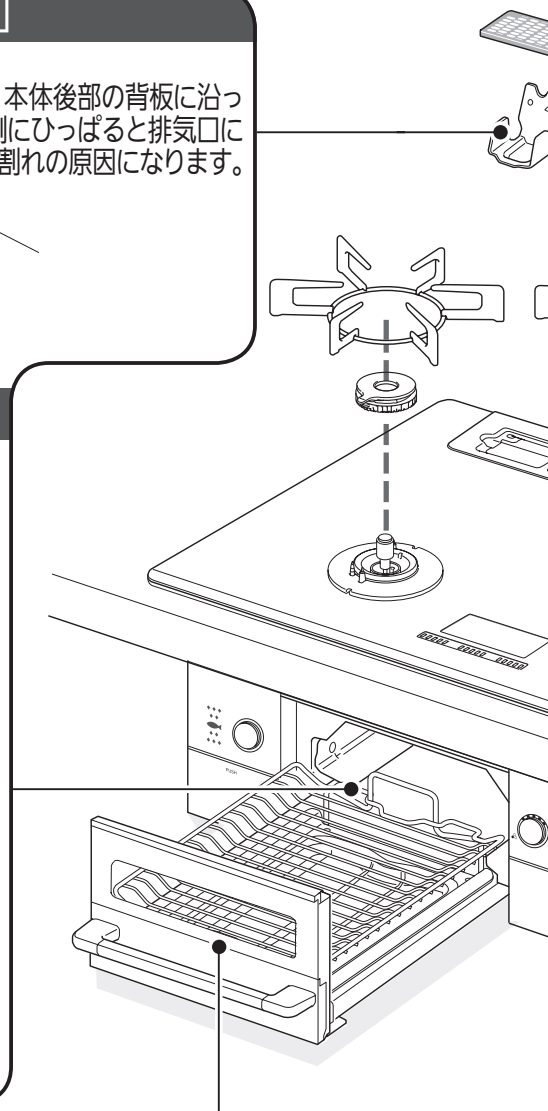

グリルとびら・グリル皿・グリル焼網・グリル皿受け・グリルプレート

※図はグリル焼網の場合で説明しています。グリルプレートの場合も同様に行ってください。
※グリル焼網とグリルプレートは、重ねて取り付けないでください。

1. グリルとびらを止まるまで引き出す。
2. グリル皿受けの「テマエ」刻印を手前にして、レールの角穴にツメ（2カ所）を取り付ける。
3. グリル皿受けにグリル皿を取り付ける。
4. グリル皿受けにグリル焼網を取り付ける。

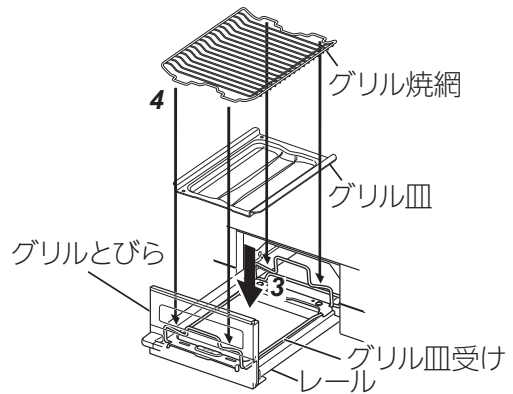
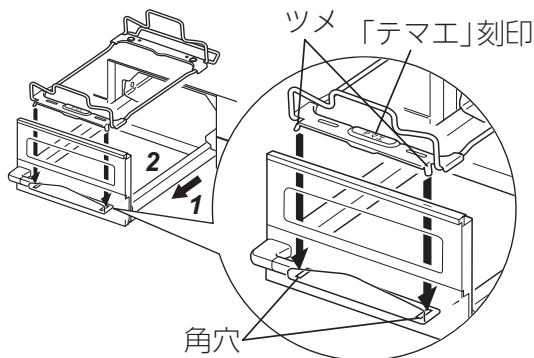

5. 確実に取り付けられているか確認する。
グリルとびらを閉めるとき、こすれる音がしたり、スムーズに動かなかったりする場合は、正しく取り付けられていないので、やり直してください。
無理に閉めると破損するおそれがあります。

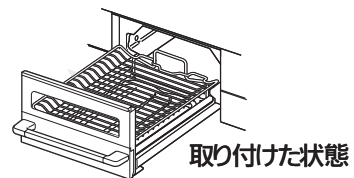

はずし

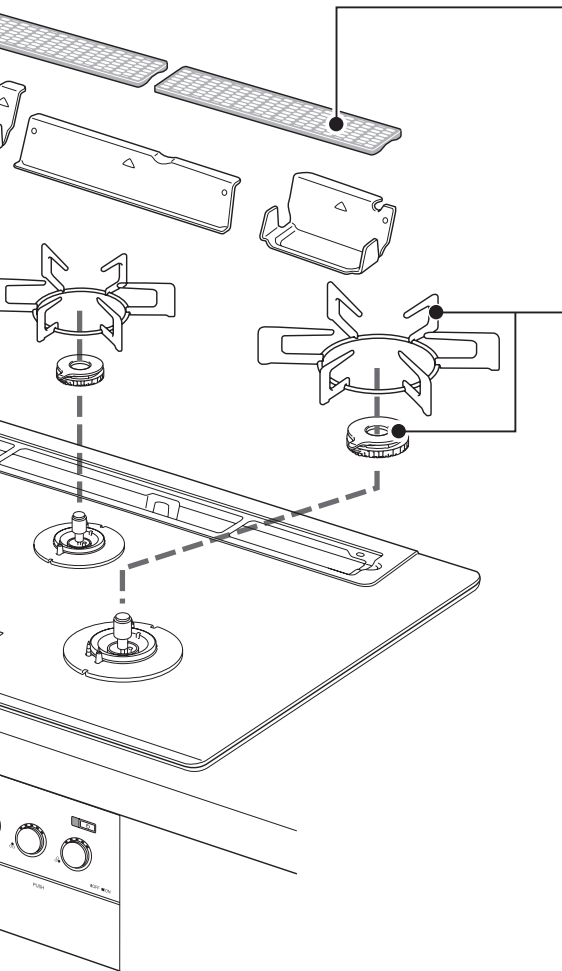

排気口カバー

トッププレート後部のくぼみに2つの排気口カバーを取り付ける。
※傾きのないことを確認してください。

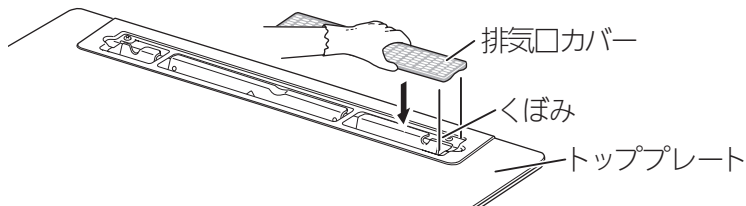

ごとく・バーナーキャップ

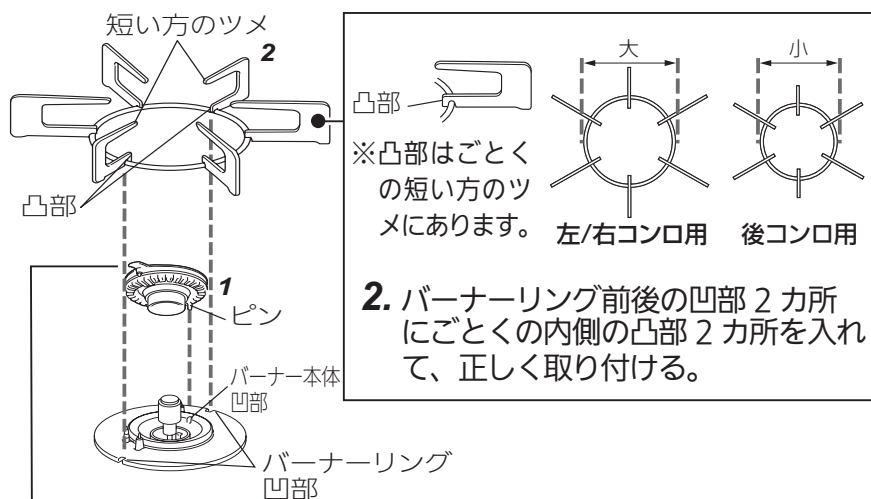

凸部
※凸部はごとくの短い方のツメにあります。左/右コンロ用 後コンロ用

2. バーナーリング前後の凹部2カ所にごとくの内の凸部2カ所を入れて、正しく取り付け。

1. バーナーキャップの凸部を前にして、バーナー本体後側の凹部にバーナーキャップのピンを入れて、正しく取り付け。

凸部
左/右コンロ用 後コンロ用

△ 注意

❌ ■バーナーキャップは誤った取り付けで使用しない

- バーナーキャップを正しく取り付けないと点火しない場合があります。
- 炎のふぞろいや逆火で不完全燃焼、一酸化炭素中毒のおそれやバーナーキャップが変形する場合があります。
- 機器の中に炎がもぐりこんで焼損する原因になります。

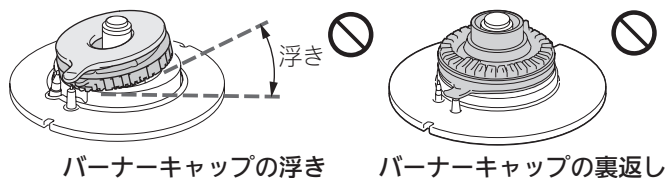

❌ ■ごとくは誤った取り付けで使用しない

誤った取り付けをすると鍋などが不安定になり、傾いたり、倒れたりします。

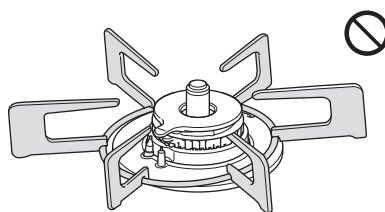

誤った取り付けの例

□お願い

- バーナーキャップを取り付けたときは、必ず正常に燃焼しているか確認してください。
- バーナーキャップは分解しないでください。
- バーナーキャップ、ごとくは消耗部品です。バーナーキャップは厚みが薄くなったり、変形して炎がふぞろいになった場合は、交換してください。お買い上げの販売店、またはもよりの当社事業所にお問い合わせください。 87 ページ

部品の取り付けと取りはずし



お手入れのしかた (コンロ)

- 汚れたらそのつど、きれいにお手入れをしてください。
- 手袋をしてお手入れをしてください。
- 洗剤は台所用中性洗剤を薄めて使い、お手入れの最後には必ず水ぶきし、乾いた布でふき取り、水気や洗剤を残さないようにしてください。

□お願い

- 硬いブラシやたわしは、使用しないでください。また、中性洗剤以外の洗剤を使用しないでください。はがれ・変色・シミ・傷・さびなどの原因になります。☞ 65ページ

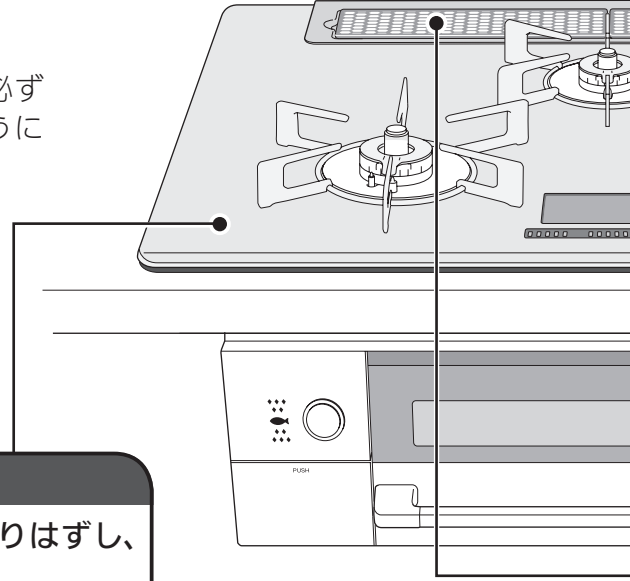

トッププレート(ガラス)

- お手入れのときはごとく、排気口カバーなどの部品を取りはずし、安定した状態で行ってください。
- 洗剤を含ませた布で汚れをふき取り、乾いた布で洗剤や水気をふき取ります。
- トッププレートとワークトップとのすき間のお手入れは、歯ブラシなどで汚れを取り除きます。

※トッププレートとワークトップ（上面）の間にあるパッキンを傷つけないようにしてください。

パッキンがずれたり、傷がつくと煮こぼれが内部に入る原因になります。

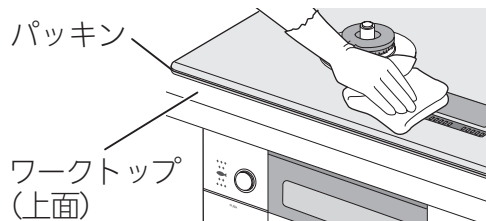

汚れがこびりついたとき

1. キッチンペーパーに洗剤と水を含ませ、汚れた部分を湿らせておく。
2. 汚れが浮いてきたら、やわらかい布でふき取る。

それでも汚れが取れないとき

1. くしゃくしゃにしたラップにガラストップ専用クリーナーを塗り、こする。
2. 汚れが取れたら、やわらかい布で水ぶきし、乾いた布で仕上げる。

□お願い

- トッププレートには、安全に関する注意ラベルが貼り付けてあります。もし、はがれたり、読めなくなった場合は、もよりの当社事業所に連絡してラベルを再購入し、貼り替えてください。

お手入れは、機器が冷め、ガス栓を閉め、ロックをして、電源を切り、手袋をしてから

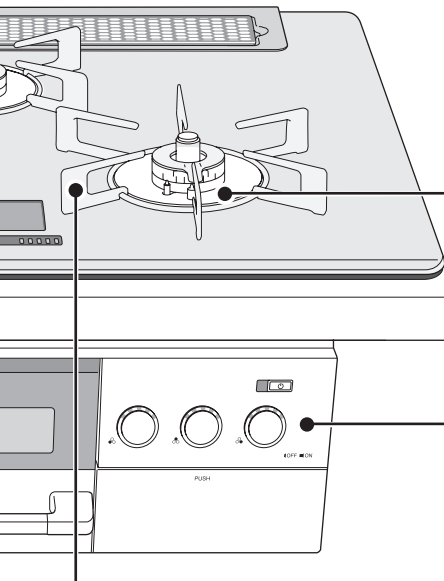

バーナー部
71ページ

機器表面・操作部

- 洗剤を含ませた布で汚れをふき取り、乾いた布で洗剤や水気をふき取ります。
※機器内部に洗剤が入らないようにしてください。電子部品に付着して、作動不良や腐食などの機器故障の原因になります。

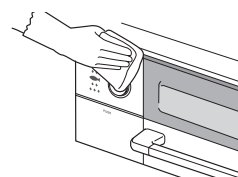

ごとく(ホーローの場合)・ 排気口カバー・後部カバー(チリ受け)

- 洗剤を含ませた布で汚れをふき取り、乾いた布で洗剤や水気をふき取ります。
- 汚れがひどいときは、つけ置きした後、洗剤で丸洗いしてください。

それでも汚れが取れないとき

煮洗いするとさらに汚れを落としやすくなります。

1. 水を入れた大きな鍋にごとくや排気口カバー、後部カバー(チリ受け)を入れ、30分程加熱する。
2. 冷ましてから、浮き出てきた汚れを水洗いし、水気をふき取る。

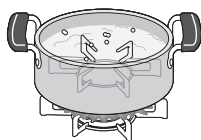

ごとく(ステンレスの場合)

- 洗剤を含ませた布で汚れをふき取り、乾いた布で洗剤や水気をふき取ります。

それでも汚れが取れないとき

1. クリームクレンザーを少し含ませ、スポンジの硬い面で汚れを落とす。細かい所は歯ブラシを使って汚れを落とす。
2. 水洗いし、水気をふき取る。

表面が変色したとき

別売のステンレス専用クリーナー(87ページ)をやわらかい布やスポンジ、丸めたラップに含ませてこすり、ふき取ります。(バーナーキャップ上部も同様にしてください。また、ステンレス専用クリーナーがバーナーキャップ本体に付いた場合は、すぐに水洗いしてください。そのままにしますと腐食や炎口づまりの原因になります。)

●お知らせ

型式 RHS71W15G7V3・RHS71W15G22V3・RHS71W15G23V3のごとくおよびバーナーキャップ上部の材質として、ステンレスを採用しています。

- ステンレスは、その美しさに加えてさびや腐食に対し優れた特性を備えています。反面、炎で熱せられると変色し、色調が変化する特性を持っています。
- コンロをご使用になると、ごとく、バーナーキャップ上部とも変色しますが、これは異常ではありません。
- この変色は別売のステンレス専用クリーナーでお手入れいただくことにより、きれいにすることができます。(87ページ(ただし、高温となるごとくの先端部分などは、変色が残ります。また、コンロをご使用になると再度変色します。))

◇お願い

- スポンジの硬い面やクリームクレンザーで汚れを落とす場合、ステンレス表面の光沢がなくなり傷がつくことがあります。性能に問題はありません。
目立たない部分で試してからお使いください。
- 別売のステンレス専用クリーナー(87ページ)は、ステンレスのごとく、バーナーキャップ上部以外には使用しないでください。



お手入れのしかた (コンロ)

- 汚れたらそのつど、きれいにお手入れをしてください。
- 手袋をしてお手入れをしてください。
- 洗剤は台所用中性洗剤を薄めて使い、お手入れの最後には必ず水ぶきし、乾いた布でふき取り、水気や洗剤を残さないようにしてください。

※各 부품の取り付けについては、 67・68ページをご覧ください。

バーナー部

- やわらかい布でふき取り、乾いた布で仕上げます。

バーナーキャップ

- 洗剤を含ませた布で汚れをふき取り、乾いた布で洗剤や水気をふき取ります。

※バーナーキャップは分解できません。
 ※水洗いした後は、水気を十分ふき取ってから、取り付けてください。
 ※ごとくなどと同様に煮沸もできます。

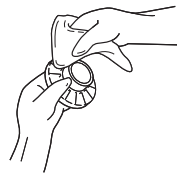

炎口が目づまりしていたら

歯ブラシで汚れを取り除きます。

※目づまりや汚れは、不完全燃焼や点火不良の原因になります。

※汚れがこびりついたときは、つまようじで汚れを取り除いてください。

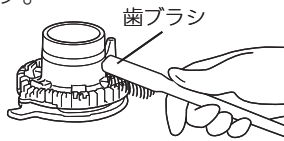



バーナーキャップ上部 (ステンレスの場合)

それでも汚れが取れないとき

1. クリームクレンザーを少し含ませ、スポンジの硬い面で汚れを落とす。細かい所は歯ブラシを使って汚れを落とす。
2. 水洗いし、水気をふき取る。



表面が変色したとき

別売のステンレス専用クリーナー ( 87ページ) を使用してください。(ステンレス専用クリーナーでのお手入れのしかたは  70ページ (ごとく (ステンレスの場合)) をご覧ください。)

バーナー本体

- 表面は、やわらかい布で汚れをふき取ります。

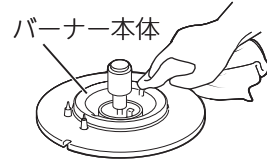

立消え安全装置・電極

- 歯ブラシなどでお手入れをします。

※電極 (点火プラグ) の先端はとがっていますので、けがなどに注意してください。

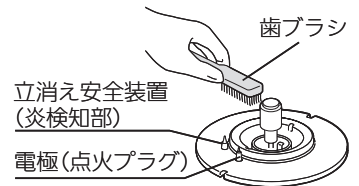

温度センサー

- 片手を添え、水を含ませて硬くしぼった布で、頭部と側面の汚れをふき取ります。

※強い力を加えると、温度センサーが傾いて、鍋底に密着しないことがあります。また、温度センサーを無理に回転させないでください。故障の原因になります。



バーナーリング

- バーナーリングの凹部は、歯ブラシなどで汚れを取り除きます。

※汚れがたまる、ごとくが安定しない原因になります。

※汚れがこびりついたときは、つまようじで汚れを取り除いてください。

※トッププレートとバーナーリングの間にあるパッキンを傷つけないように、トッププレートとのすき間につまようじやブラシを寝かせて使用しないでください。パッキンがずれたり、傷がつくと煮こぼれが内部に入る原因になります。

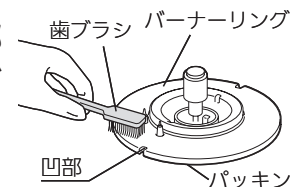



お手入れのしかた (グリル)

- 使ったらそのつど、きれいにお手入れをしてください。
- 手袋をしてお手入れをしてください。
- 洗剤は台所用中性洗剤を薄めて使い、お手入れの最後には必ず水ぶきし、乾いた布でふき取り、水気や洗剤を残さないようにしてください。

□お願い

- 硬いブラシやたわしは、使用しないでください。また、中性洗剤以外の洗剤を使用しないでください。はがれ・変色・シミ・傷・さびなどの原因になります。▶ 65 ページ

グリルとびら

- 洗剤を含ませた布で汚れをふき取り、乾いた布で洗剤や水気をふき取ります。
※水気が残っていると、さびなどの原因になります。
- 汚れがひどいときは、つけ置きした後、洗剤で丸洗いしてください。

取りはずしかた

1. 押さえバネを①の方向に下げる。
2. グリルとびらを②の方向にたおす。
3. グリルとびらをレールから取りはずす。

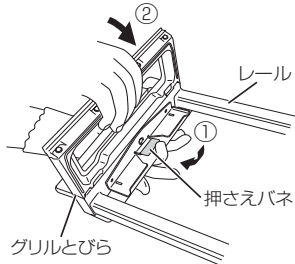

※グリルとびらは、変形させないでください。

特にレールとの固定部が変形すると、グリルとびらの閉まりが悪くなったり、はずれやすくなります。

取り付けかた

1. レールのツメ 2 カ所にグリルとびらの角穴をはめ込む。(①)
2. グリルとびらを②の方向に回転させる。
3. 押さえバネがレールのバネ固定部に確実にハマっているか確認する。

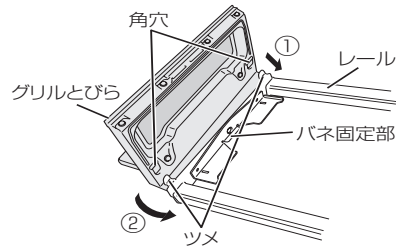

グリル皿・グリル焼網・グリル皿受け・グリルプレート・下火カバー

- 洗剤を含ませた布で汚れをふき取り、乾いた布で洗剤や水気をふき取ります。
- 汚れがこびりついたときは、つけ置きした後、洗剤で丸洗いしてください。
※グリル焼網・グリルプレートに汚れが残っていると、魚などの調理物がくっつきやすくなります。
※下火カバーは、ごとくなどと同様に煮洗いもできます。
※ステンレス製の台やシンクなどに、グリル皿やグリルプレートをぬれたまま放置すると、台やシンクなどを傷める場合があります。
※グリル皿・グリルプレートはアルミ製です。また、グリル焼網・グリルプレートのおもて面はフッ素コート加工がしてあります。そのため、酸性洗剤やアルカリ性洗剤を使用すると、表面が変色・変質する場合があります。
※グリル皿やグリルプレートには食器洗い乾燥機を使用しないでください。変色したりツヤがなくなったり、表面の塗装を傷める場合があります。
※グリル皿は、洗った後に乾いたタオル等で水気をよくふき取ってください。水気がついたまま加熱すると白く変色する場合があります。

グリル庫内(側壁・底部)・レール(カバー)

- 洗剤を含ませた布でお手入れできる部分の汚れをふき取り、乾いた布で洗剤や水気をふき取ります。

※燃焼部(バーナー)には触らないでください。炎口がつまり燃焼不良の原因になります。また、グリル庫内の天井部には、立消え安全装置と電極、奥の壁部分にはグリル過熱防止センサーが取り付けられていますので触らないでください。正しくはたらかなくなるおそれがあります。

※レール(カバー)は、洗剤を含ませた布でカバーの下側をふかないでください。レール部に洗剤が浸入し、動きが悪くなるおそれがあります。

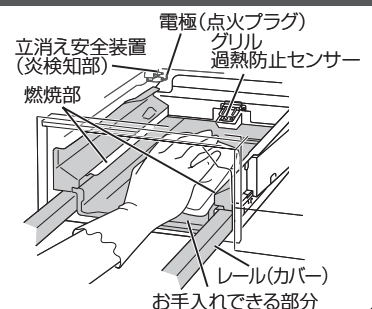



よくあるご質問 (Q&A)

火がつかない

鍋がないと
点火しません

操作ボタンを押しても点火しない。
〔ピピピッ〕とお知らせします。

- ▶ 鍋なし検知機能がはたらいています。鍋を置いて点火してください。

👉 20 ページ

温度センサーが鍋底に密着し、押し下げられていないと点火しません。

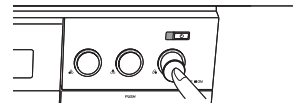
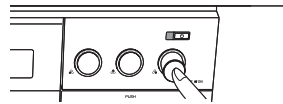
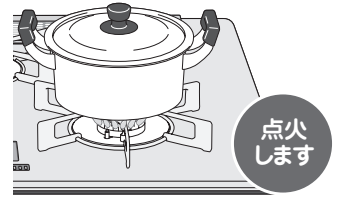
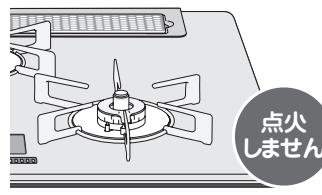

勝手に火が小さくなったり、火が消えたりする

- ▶ 温度センサーがはたらいて、自動で弱火・強火を調節しながら、高温になり過ぎるのを防いでいます。故障ではありません。👉 34・74 ページ

安全機能がはたらいて、
コンロが自動で
火力を調節しています

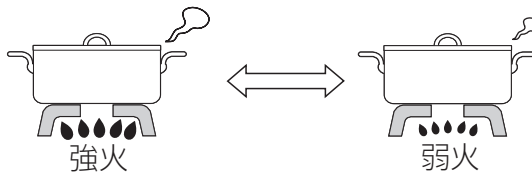

※この状態が約 30 分続くと、自動で火を消します。

※調理に支障があるときは、あぶり・高温炒めモードに設定すると、さらに高温で調理ができます。(左/右コンロ)

あぶり・高温炒めモードに設定したのに、勝手に火が小さくなったり、火が消えたりする

- ▶ あぶり・高温炒めモード設定中でも温度センサーがはたらいて、自動で強火・弱火を調節します。あぶり・高温炒めモードに設定し、最初に自動で弱火になってから約 30 分で、自動で火を消します。故障ではありません。👉 34・75 ページ

30 分で
消火します

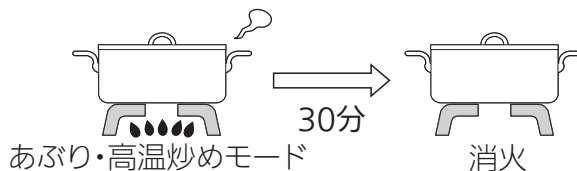

※高温になり過ぎたときも火を消します。

※あぶり・高温炒めモードに設定してから、最長 60 分で自動で火を消します。(左/右コンロ)

その他のご質問は次のページへ ⇨

ご質問	こうしてください	参照ページ
電源が入りにくい (または入らない)	お手入れなどで誤って触れても電源が入らないようにしています。他のスイッチより長く (0.3 秒以上) 押してください。	—
点火しない	ガス栓 (ねじガス栓) を閉めていると、点火できません。全開にしてください。	27
	鍋を置いていますか？ 鍋を置いていないと点火しません。(左/右コンロ)	20
	バーナーキャップの炎口に煮こぼれなどがつまっていると、点火しない場合があります。 お手入れしてください。	71
	電極 (点火プラグ) や立消え安全装置 (炎検知部)、バーナーキャップがぬれたり、汚れたりしていると、点火しない場合があります。 お手入れしてください。	71
	バーナーキャップが正しく取り付けられていないと、点火しない場合があります。 正しく取り付けてください。	68
	長時間使用していなかったり、朝一番に使用する際などは、点火に時間がかかる場合があります。 点火操作を繰り返してください。	—
	電源プラグがコンセントに差し込まれていますか？	—
調理中に 火力が変わったり 火が消えたりする	鍋やフライパンの温度が約 250℃になると、安全機能がはたらき、自動で火力を調節します。この状態が約 30 分続くと自動で火を消します。あぶり・高温炒めスイッチを押すと、さらに高温で調理ができます。(左/右コンロ)	33・34
	土鍋や耐熱ガラス鍋、圧力鍋を使用すると、まれに焦げつき消火機能がはたらき、火が消えることがあります。 再点火してください。 また、あぶり・高温炒めスイッチを押して使用してください。(左/右コンロ)	19・20
	グリルとびらや機器下部のキャビネットとびらを速く開閉すると、消火することがあります。 ゆっくり操作してください。万一火が消えても立消え安全装置がはたらき、自動でガスを止めます。	20
	コンロは約 2 時間で消し忘れ消火機能がはたらき、自動で火を消します。	20
	天面表示部の過熱防止センサーが作動しました。コンロを覆ってしまうような大きな鍋や焼網などを使用した場合、消火する場合があります。	—



よくあるご質問 (Q&A)

ご質問

こうしてください

参照ページ

調理中に
火力が変わったり
火が消えたりする

フライパンや鍋をふったり、浮かせて調理していませんか？
フライパンや鍋を持ち上げると弱火になります。弱火になると支障のあるときは、あぶり・高温炒めスイッチを押すと、調理できます。(左/右コンロ)

20

あぶり・高温炒め
モードに設定しても
火力が変わったり
火が消えたりする

あぶり・高温炒めモードに設定中でも約 290℃になると、異常過熱を防止するために、火力を自動で強火・弱火に調節します。さらに温度が高くなると自動で火を消します。

34

炎の状態（燃えかた、色）がおかしい

バーナーの炎口が汚れや水滴で目づまりしていると、正常に燃焼しない場合があります。お手入れしてください。

71

バーナーキャップが傾いたり、浮いたりしていないか確認し、正しく取り付けてください。

68

換気をしないと燃えかたが変わったり、炎が赤くなったりします。使用中は必ず換気してください。また、炎がごとくやバーナーキャップに触れて赤くなることがありますが、異常ではありません。

10

風が吹き込んでいたり、扇風機やエアコンなどの風が当たっていると、炎がかたよったり、色が赤くなったりします。炎に風が当たらないようにして使用してください。

10

加湿器を使用すると、水分に含まれるカルシウムにより、炎が赤くなることがあります。異常ではありません。

—

グリル使用時にコンロを使用すると、焼きものの煙に含まれる塩分（ナトリウム）などにより、炎が赤くなることがあります。異常ではありません。

—

火力が変わる際に炎が一瞬黄色くなったり、大きくなる場合があります。異常ではありません。

—

消火後も数秒間コンロバーナーの炎口に小さな炎が残ることがあります。バーナー内に残った微量のガスによるもので異常ではありません。

—

複数のバーナーを同時に使用すると、炎がゆらぐことがあります。異常ではありません。

—

鍋底がひどく焦げつ
いて火が消えた

焦げつき消火機能は鍋の材質や調理により、焦げつきの程度が変わります。ホーローの鍋や、カレー、シチュー、カラメル、みそなどの水分が少ない料理は、焦げやすくなります。弱火でときどきかき混ぜながら調理してください。

20

温度センサーや鍋底が汚れていたり、温度センサーが鍋底から離れていませんか？
このようなときは、鍋の温度を正しく検知できません。

19・71

鍋底にこんぶや竹皮などを敷くと、焦げつきがひどくなる場合があります。ときどきかき混ぜたり、火加減を調節しながら調理してください。

20

	ご質問	こうしてください	参照ページ
コンロ	焼網が使えない	焼きなすやもちはグリルで調理してください。 グリルに入らない大きななすやパプリカなどは、フォークや金串に刺し、あぶり・高温炒めスイッチを押して、コンロ上であぶり調理してください。(左/右コンロ)	—
	温度設定モード	揚げものがうまくできない	鍋の形状や材質、油の量によっては、油の温度が設定温度より高めになったり、低めになったりする場合があります。 設定温度を加減して使用してください。 温度センサーや鍋底が汚れていたり、温度センサーが鍋底から離れていませんか？ このようなときは、鍋の温度を正しく検知できません。
湯わかしモード・ゆでものモード・麺ゆでモード・麺ゆで大モード		お湯がわかない、お湯がわいているのにお知らせが遅い	湯わかしモード・麺ゆでモード・麺ゆで大モードの場合、やかんや鍋の形状・材質や水の量によって、お湯がわかかなかったり、お湯がわいているのにお知らせが遅くなったりすることがあります。
	ゆでものモードの場合、鍋の形状・材質・水の量・食材の種類や大きさによって、お湯がわかかなかたり、お湯がわいているのにお知らせが遅くなったりすることがあります。		19・23
	温度センサーや鍋底が汚れていたり、温度センサーが鍋底から離れていませんか？ このようなときは、鍋の温度を正しく検知できません。		19・71
	加熱中に鍋を動かしたり水をかき混ぜたりすると、お湯がわかかなかたり、お湯がわいているのにお知らせが遅くなったりすることがあります。		35・37 39
	一度わかした温かいお湯は、湯わかしモード・ゆでものモード・麺ゆでモード・麺ゆで大モードで正しく検知できない場合があります。		36・38 40
	「湯わかしお知らせ時間」の設定を調節してください。		23
	「ゆでものお知らせ時間」の設定を調節してください。		23
	「麺ゆでお知らせ時間」の設定を調節してください。		23
ゆでものモード	ふきこぼれる	水を入れ過ぎていませんか？ やかんや鍋の大きさに応じた水の量にしてください。 ・湯わかしモードの目安は、やかんや鍋の最大容量の6～7割です。 ・ゆでものモード・麺ゆでモード・麺ゆで大モードの目安は、鍋の最大容量の6割までです。	35・37 39
	ゆでものモードに入らない	温度センサーが高温になっていませんか？ 温度センサーの温度が高いときは、ゆでものモードは設定できません。 冷めるのを待ってから、設定してください。	38
	ふきこぼれる	ぬか、米のとぎ汁、米粒や調味料を使用していませんか？ ふきこぼれやゆで不足になる場合があります。 手動で調理してください。	38



よくあるご質問 (Q&A)

	ご質問	こうしてください	参照ページ
麺ゆでモード・ 麺ゆで大モード	麺ゆでモードに入らない	温度センサーが高温になっていませんか？ 温度センサーの温度が高いときは、麺ゆでモード・麺ゆで大モードは設定できません。 冷めるのを待ってから、設定してください。	40
	ふきこぼれる	沸とうする前に、麺を入れていませんか？ 必ず、沸とうしてから、麺を入れてください。 粉がついた麺を調理していませんか？ 必ず、麺についた粉をはらい落としてから、調理してください。	40 40
炊飯モード	ごはん、おかゆが うまく炊けない	風が吹きこんでいたり、扇風機やエアコンなどの風が当たっていると、うまく炊けません。 炎に風が当たらないようにして使用してください。	10
		炊飯途中でふたを開けると、うまく炊けなくなります。	—
		炊飯モードに適した鍋を使用してください。	41
		温度センサーや鍋底が汚れていたり、温度センサーが鍋底から離れていませんか？ このようなときは、鍋の温度を正しく検知できません。	19・71
		「ごはん炊き上げ調整」の設定を調節してください。	23
		ごはんが硬かったり、やわらかい場合は、5分程度むらしを追加してください。	—
		おかゆを炊く場合は、途中でかき混ぜないでください。 かき混ぜると、焦げやすく、粘りが出て、風味が悪くなります。	44
		おかゆに調味料を入れる場合は、炊飯終了後に入れてください。 炊飯前に入れると、表面に膜ができ、うまく炊けない場合があります。	44
		炊きこみごはんは、白米に比べ焦げやすくなります。	—
		炊飯専用土鍋（別売品）を使っていますか？ 専用土鍋モードで市販の土鍋を使うと、うまく炊飯できません。	41
専用土鍋炊飯の「おこげ加減」を調節してください。	44		
コンロの周囲に油ガードを設置していませんか？ 油ガードを取り除いてください。	43		
無洗米が うまく炊けない	必ず30分以上、水に浸して炊いてください。 洗米してすぐ炊飯した場合は、ふきこぼれや生炊きの原因になります。	42	
	よくかき混ぜて、1,2度すすいで洗い流してください。 でんぷん質が底に沈殿したり、お米の表面に気泡ができると、水が吸収されず、生炊きの原因になります。	42	
	無洗米専用計量カップを使用してください。使用していない場合は、水の量を3%程度多くしてください。	42	
おかゆがふきこぼれる	鍋によってふきこぼれる場合があります。 ふたをずらしたり、持ち上げたりするとふきこぼれしにくくなります。	—	

		ご質問	こうしてください	参照ページ
炊飯モード	▶	途中で誤って、消火してしまった	もう一度、ごはんモードで炊いてください。水分が少ない状態で再度点火した場合は、鍋底のお米が焦げる場合があります。(おかゆの場合は、自動では炊けません。様子を見ながら、弱火で炊いてください。)	43・44
		電源が入りにくい(または入らない)	お手入れなどで誤って触れても電源が入らないようにしています。他のスイッチより長く(0.3秒以上)押してください。	—
グリル	▶	点火しない	ガス栓(ねじガス栓)を閉めていると、点火できません。全開にしてください。	45
			グリル庫内が高温になっていると、グリル過熱防止センサーがはたらき、点火できません。グリル庫内が冷めるまで5分程度待ってから、使用してください。	21
			長時間使用していなかったり、朝一番に使用する際などは点火に時間がかかる場合があります。点火操作を繰り返してください。	—
			電源プラグがコンセントに差し込まれていますか?	—
			点火ロックされていると、点火できません。点火ロックを解除してください。	28
▶	調理がうまくできない	完全に解凍しないと、焼き色が薄かったり、中まで火が通らないことがあります。また、グリル過熱防止センサーがはたらき場合があります。	—	
		魚の数に合わせて、置く位置を調節してください。魚の置きかたについては、本機器に付属の「グリル活用レシピ」をご覧ください。	—	
		みそ漬けやかす漬けの魚を焼くときは、「みそ」や「かす」は取ってから焼いてください。	—	
		グリルとびらを確実に閉めてください。閉まっていないと焼き色が薄かったり、中まで火が通らないことがあります。	—	
▶	使用中に消火する	間違ったモードで使用していませんか。グリル焼網・グリルプレート・クッキングプレート・ココット・ココットダッチオープンなどの容器に適したモードで調理してください。	49・50	
		グリル庫内が高温になると、グリル過熱防止センサーがはたらき、自動で火が消える場合があります。グリル庫内が冷めるまで5分程度待ってから、使用してください。	21	
▶	排気口やコンロ部から煙やにおいが出る	初めてグリルを使うとき、排気口やコンロ部から煙やにおいが出ることがあります。グリルバーナー周囲の金属部品に残った加工油によるもので、異常ではありません。	45	
		グリル皿やグリル焼網、グリルプレート、下火カバーが汚れていたり、脂の多い魚などを焼いた場合は、煙が多く発生しますので、排気口以外からも煙やにおいが出る場合があります。	—	
		グリルとびらを確実に閉めてください。閉まっていないとすき間から煙やにおいが出ることがあります。	—	
		調理が終了したとき、煙やにおいが多く出る場合があります。	—	



よくあるご質問 (Q&A)

	ご質問	こうしてください	参照ページ
グリル	排気口やコンロ部から煙やにおいが出る	グリルプレートで脂分の多い調理をする場合は、グリル焼網で調理する場合と比べて煙が多くなる場合があります。	—
	魚オートメニュー、グルメメニュースイッチを受け付けない	グリル庫内が高温になっていると、魚オートメニュースイッチ、グルメメニュースイッチを受け付けない場合があります。グリル庫内が冷めるまで3分程度待ってから、使用してください。	54・56 58・60 62・64
	グリル庫内の奥でバーナーが燃焼したり、消えたりする	グリル庫内の後方に専用バーナー（アフターバーナー）を搭載した構造です。異常ではありません。	—
音	コンロ消火後に「ポン」という音がる	ガスが燃え尽きる際に発生する音です。異常ではありません。	—
	点火後や消火後にキシミ音がる	加熱や冷却により金属が膨張、収縮する音です。異常ではありません。	—
	コンロ使用中に「シャー」という音がる	ガスがバーナー内部を通過する音です。異常ではありません。	—
	グリル使用中に「ポッポッ」という音がる	グリル庫内が冷えているときに発生する燃焼音で、異常ではありません。温まるとなくなります。	—
	モーター音がる	使用中や使用後にモーター音がしますが、異常ではありません。天面表示部が高温になる前に、冷却ファンが作動し空冷します。	—
	コンロ前面（左側）から温風が出る	使用中や使用後にコンロ前面（左側）から温風が出ることがありますが、異常ではありません。天面表示部が高温になる前に、冷却ファンが作動し空冷します。	—
	ブザーが約8秒間鳴る	部品が故障しています。ガス栓（ねじガス栓）を閉め、お買い上げの販売店、またはリンナイフリーダイヤルにご連絡ください。	89
その他	点火すると他のバーナーもパチパチする	他のバーナーも同時にパチパチする構造です。異常ではありません。	—
	操作ボタンから手を放してもパチパチしている	操作ボタンから手を放しても最長で10秒間パチパチが続きます。異常ではありません。	—
	操作ボタンを押してから、天面液晶表示に時間がかかる	室温が低いときに起きる現象です。液晶の特性ですので、異常ではありません。	—

ご質問	こうしてください	参照ページ
ごとく・バーナーキャップ・排気口カバー・バーナーリングが変色する	ごとくがホーローの場合、先端は炎が当たり白くざらざらになります。異常ではありません。ごとくなどは消耗部品です。交換部品として販売しています。	87
	ごとく・バーナーキャップ上部がステンレスの場合、炎が当たり黒く変色しますが、性能に問題はありません。ごとくなどは消耗部品です。交換部品として販売しています。	87
	酸性やアルカリ性洗剤は、使用しないでください。台所用中性洗剤を薄めて使用してください。	65
	煮洗いや食器洗い乾燥機で洗う場合などは、変色したり、ツヤがなくなったりする場合がありますが、性能に問題はありません。	—
トッププレートが熱くなる	グリルまたはオーブンからの熱でトッププレートが熱くなる場合があります。また、1カ所のみコンロを使っている場合でも、使っていないコンロ側のトッププレートも熱伝導で熱くなる場合があります。グリルまたはオーブン使用中や使用直後は、トッププレートに触らないよう注意してください。	9
トッププレート表面の模様が薄くなったり、消えたりする	ごとくとトッププレートが接触している場所では、トッププレート表面の模様（ドット柄）が摩耗することがありますが、ご使用上問題ははありません。	—
火力が変わらない	火力を調節しても炎の変化が小さかったり、変化しないように見える位置があります。異常ではありません。	—
部品が傷んできた	お客様にて取り替え可能な消耗部品は、傷んできたら早めに交換してください。	87
コンロ・グリル下部飾りがはずれた	強い力が加わるとはずれる構造になっており、故障ではありません。コンロ・グリル下部飾りの左右のツメの溝を操作部のピンに片方ずつ「カチッ」と音がするまではめ込んで取り付けてください。（コンロ下部飾り裏面のラベルをご覧ください。）	—
グリルとびら取っ手の両端の裏面に傷のような跡がある	製造上、発生する模様です。メッキの傷・割れではなく、異常ではありません。	—
コンロ側の操作でレンジフードが連動しない (赤外線反射式)	コンロの赤外線発信部やレンジフードの赤外線受信部が汚れていたり、直射日光が当たっていたりすると、連動しない場合があります。	25・26
	コンロの赤外線発信部がさえぎられていたり、コンロ正面から離れて操作すると連動しない場合があります。	25・26
コンロを停止してもレンジフードが停止しない	レンジフードタイマーの作動中は停止しません。すぐに停止させたい場合は、レンジフード側の停止用スイッチを押してください。	26



ブザーが鳴って、こんな

表示（数字）は、天面表示部に表示されます。

エラー No.	ブザー音	部 位				内 容	
 00	ピー 3 回	左コンロ	右コンロ			麵ゆでモード、麵ゆで大モード終了	
		左コンロ	右コンロ			あぶり・高温炒めモード終了	
 02	ピー 5 回	左コンロ	右コンロ	後コンロ		天ぷら油過熱防止機能の作動 焦げつき消火機能の作動	
	ピー 3 回				グリル	グリル過熱防止センサーの作動 ココットダッチオープン有無判別機能の作動	
 11	ピー 3 回	左コンロ	右コンロ	後コンロ	グリル	点火時に着火しなかった	
	ピー 3 回	左コンロ	右コンロ				鍋なし検知エラー (調理中に鍋なしを検知した場合)
 12	ピー 3 回	左コンロ	右コンロ	後コンロ	グリル	立消え安全装置の作動	
 14	ピー 5 回	左コンロ	右コンロ	後コンロ		温度センサー過熱防止機能の作動	
 22	ピー 5 回	左コンロ	右コンロ	後コンロ	グリル	コンロ・グリル使用時感震停止機能の作動	

表示が出たら

原因	処置と再使用時の注意	参照ページ
使用開始から設定した時間がたち消しました。 (麺ゆでモード、麺ゆで大モードで沸とう後、 コンロタイマースイッチを押さなかった場合)	<ul style="list-style-type: none"> ●操作ボタンを押して戻してください。 ●続けて使用する場合は、再点火を行ってください。 	39・40
あぶり・高温炒めモードに設定してから60分または最初に自動で弱火になってから約30分がたち、自動で火が消えました。	<ul style="list-style-type: none"> ●操作ボタンを戻してください。 	33・34
調理油の過熱・焦げつき・消し忘れによる過熱・空炊きなど	<ul style="list-style-type: none"> ●よくあるご質問(Q & A)「調理中に火力が変わったり火が消えたりする」「鍋底がひどく焦げついて火が消えた」を確認してください。 ●やけどに注意して再点火を行ってください。 ●天ぷら油過熱防止機能がはたらいて火が消えた場合(温度センサーが高温のままの状態)は、点火しても火が消える場合があります。冷めるのを待ってから、再点火を行ってください。 	20・74 75
グリルの空焼き・消し忘れ・連続して使用した場合・少ない食材など ココットダッチオープンモードでココットダッチオープンを入れずに使用した場合	<ul style="list-style-type: none"> ●グリル過熱防止センサーがはたらいて火が消えた場合(温度センサーが高温のままの状態)は、点火しても火が消える場合があります。 ●5分程度グリル庫内が冷めるのを待ってから、再点火を行ってください。 ●ココットダッチオープンを入れて、ココットダッチオープンモードを使用してください。 	21・64 78
炎の吹き消え・煮こぼれした場合・点火しなかった・鍋がない状態が続いた場合など	<ul style="list-style-type: none"> ●よくあるご質問(Q & A)「点火しない」「調理中に火力が変わったり火が消えたりする」を確認してください。 ●周囲にガスがなくなるまで待ってから、再点火を行ってください。 	20・74 75・78
過熱防止機能が作動したなどの異常を検知しました。	<ul style="list-style-type: none"> ●操作ボタンを押して戻してください。 ●使用する場合は、冷めるのを待ってから再点火を行ってください。 	74・75
機器本体が震度約4以上の揺れを検知しました。	<ul style="list-style-type: none"> ●操作ボタンを押して戻してください。 ●再使用時に、同じ現象が出る場合はガス栓(ねじガス栓)を閉め、使用を中止し、お買い上げの販売店、またはフリーダイヤルにご連絡ください。 	21・89



ブザーが鳴って、こんな

エラー No.	ブザー音	部 位				内 容
 24	ピー 1回 (約 8 秒)	左コンロ	右コンロ			あぶり・高温炒めスイッチの故障
 31	ピー 1回 (約 8 秒)	左コンロ	右コンロ	後コンロ		温度センサーの故障
 32  33	ピー 1回 (約 8 秒)				グリル	グリル過熱防止センサーの故障
 34  35	ピー 1回 (約 8 秒)	左コンロ	右コンロ		グリル	天面表示部 温度センサー断線エラー 温度センサー回路エラー
 50  60 79 80 81	ピー 1回 (約 8 秒)	左コンロ	右コンロ	後コンロ	グリル	切替電磁弁の故障 冷却ファンの故障 モーター位置エラー 元電磁弁の故障 セーフティバルブの故障
 53  70 71 72	ピー 1回 (約 8 秒)	左コンロ	右コンロ	後コンロ	グリル	電子部品の故障

※火力表示ランプ、表示部を消灯する場合は、操作ボタンを押してください。

表示が出たら

(つづき)

原因	処置と再使用時の注意	参照ページ
部品が故障しています。	<ul style="list-style-type: none">●電源を切り、電源プラグを一度抜いてください。●再使用時に、同じ現象が出る場合は、ガス栓（ねじガス栓）を閉め、使用を中止し、お買い上げの販売店、またはリンナイフリーダイヤルにご連絡ください。	89

ブザーが鳴って、こんな表示が出たら

停電時のご使用について

停電時バックアップ用電池ケースの使いかた

停電時に、電池ケースに単3形アルカリ乾電池（1.5V）6個をセットして、ご使用いただけます。停電時の使用以外は、必ず乾電池をはずしてください。入れたままにしておくと、放電し短期間で使用できなくなります。（乾電池は付属されていません。）

- 左コンロと後コンロの使用ができます。
- 安全装置・左コンロのあぶり・高温炒めモード・後コンロの炊飯のごはんモード・音声機能（親切モード）は作動しますが、それ以外の機能は使えません。また、電池の消耗を抑えるため、天面表示部、操作部のバックライトは点灯しません。

1 機器が冷めていることを確認する

2 コンロ操作部の [PUSH] 付近を指で押す

押し込んだ指を戻すと、コンロ操作部が出てきます。

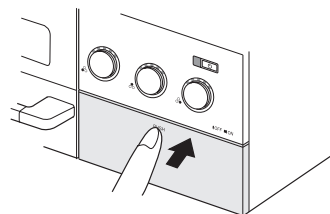

3 コンロ下部飾りの両端上側を裏から両手で手前へ引く

コンロ操作部とコンロ下部飾りが分かれます。

●お知らせ

- コンロ下部飾りは水平位置で止まりますが、それより下に下げようとすると、はずれる場合があります。はずれた場合は、コンロ下部飾り裏面のラベル【※下部飾りがはずれた場合】に従い、コンロ下部飾りを水平にして、2カ所のツメを1つずつはめれば元に戻ります。（強い力が加わるとはずれる構造になっており、故障ではありません。）

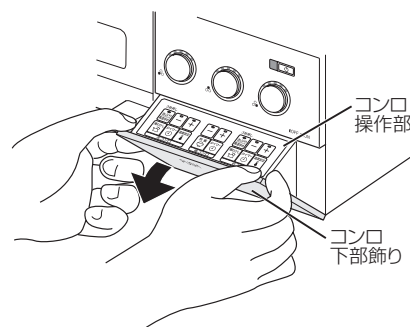

4 操作部を本体へ押し込む

電池ケースが引き出せるようになります。

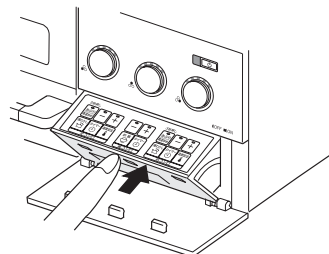

5 電池ケースを止まるところまでゆっくりと引き出す

◇お願い

- 電池ケースは取りはずせない構造になっておりますので、無理に引っ張ったり、上から押さえたりしないでください。機器損傷の原因になります。

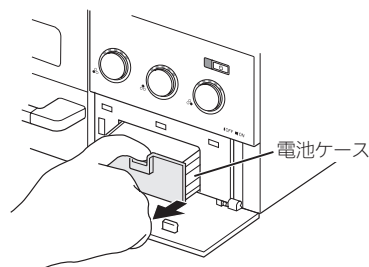

6 新しい乾電池を入れる

単3形アルカリ乾電池(1.5V)6個を、右図のように⊕⊖の向きを確認して、奥まで確実にはめ込んでください。

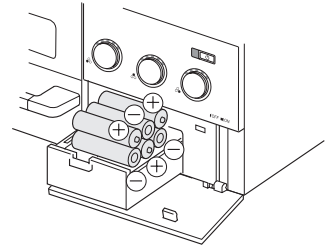

7 電池ケースを奥までしっかり押し込み、本体に収納する

☑お願い

- 電池ケースを収納するとき、指を挟み込まないように注意してください。

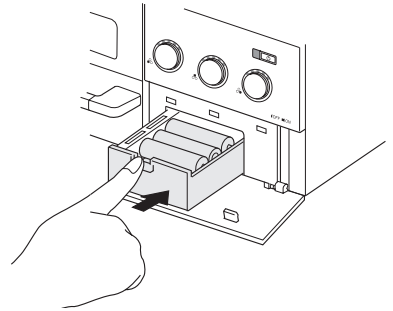

8 コンロ下部飾りを本体へ押し込む

コンロ操作部が、コンロ下部飾りにくっついて出てきます。

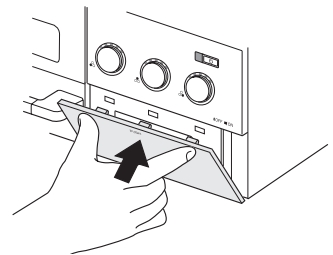

9 コンロ操作部の [PUSH] 付近を指でゆっくり押す

コンロ操作部を本体に収納します。

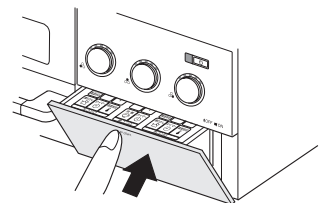

停電復帰時のご使用について

使用中に停電が復帰した場合、自動で火を消します。
停電が復帰したときは、直ちに電池ケースから乾電池をはずして保管してください。
電池ケース保管中に乾電池の液漏れ・短絡を防止するためです。

☑お願い

- 乾電池に記載してある注意事項をよく読み、正しく使用してください。
- 新旧・異種の乾電池は使用しないでください。乾電池の発熱・破裂・液漏れなどにより、やけどやけがの原因になります。
- 乾電池は充電・分解・加熱・火の中へ投入しないでください。
- 交換の目安は、新品のアルカリ乾電池を使用して約10時間です。それ以外のマンガン乾電池などを使用すると、寿命が半分以下になります。使用状況により寿命は変わります。

交換部品・別売品のご紹介

交換部品（お客様にて取り替え可能な消耗部品）・別売品

価格はすべて税抜表示

- 消耗部品は傷んできたら交換してください。お求めの場合は、当社消耗部品・お手入れ品の販売サイト R.STYLE (<http://www.rinnai-style.jp/>) または、お買い上げの販売店にてお求めください。

部 品 名		希望小売価格（税抜）	型番または部品コード	
交換 部 品	ごとく	RHS71W15G7V3 RHS71W15G22V3 RHS71W15G23V3	左 / 右コンロ用 ¥2,200 010-386-000	
			後コンロ用 ¥2,000 010-389-000	
		RHS71W15G8V3	左 / 右コンロ用 ¥1,600 010-388-000	
			後コンロ用 ¥1,500 010-391-000	
		RHS71W15G9V3	左 / 右コンロ用 ¥1,600 010-387-000	
			後コンロ用 ¥1,500 010-390-000	
	バーナーキャップ	RHS71W15G7V3 RHS71W15G22V3 RHS71W15G23V3	左 / 右コンロ用 ¥2,300 151-435-000	
			後コンロ用 ¥2,100 151-436-000	
		RHS71W15G8V3	左 / 右コンロ用 ¥2,000 151-430-000	
			後コンロ用 ¥1,800 151-438-000	
		RHS71W15G9V3	左 / 右コンロ用 ¥2,000 151-431-000	
			後コンロ用 ¥1,800 151-437-000	
グリル皿	¥2,100 070-195-000			
グリル焼網	¥1,900 074-030-000			
グリルプレート	¥4,800 RCP-80W			
下火カバー 右	¥750 098-3121000			
下火カバー 左	¥750 098-3120000			
排気口カバー（1個）	RHS71W15G7V3・RHS71W15G22V3 RHS71W15G23V3	¥1,000 053-342-000		
	RHS71W15G8V3	¥1,000 053-344-000		
	RHS71W15G9V3	¥1,000 053-343-000		
後部カバー（チリ受け）[左]	¥830 098-3545000			
後部カバー（チリ受け）[中]	¥900 098-3546000			
後部カバー（チリ受け）[右]	¥900 098-3547000			
部 品 名		型番または部品コード		
別 売 品	炊飯専用かま	RTR-03E		
	炊飯専用鍋	3合炊き	RTR-300D1	
		5合炊き	RTR-500D	
	炊飯専用土鍋	RTR-201GA		
	クッキングプレート	RCP-74W		
	ココットセット	RBO-C1V		
	ココットダッチオープンセット	RBO-D1V		
	ガラストップ専用クリーナー	820-051-000		
	ステンレス専用クリーナー（1本）	820-013-000		
スクレーパー S 型 〈推奨品〉※	35SB（オルファ社製）	ホームセンターでお買い求めください。		

当社消耗部品・お手入れ品の販売サイト R.STYLE (<http://www.rinnai-style.jp/>) または、お買い上げの販売店にてお買い求めください。

- 2014年8月現在の価格です。価格・仕様は変更される場合があります。あらかじめご了承ください。
- 当社消耗部品・お手入れ品の販売サイト（R.STYLE）では、上記以外の消耗部品やお手入れ品などを幅広く取り扱っております。本製品の交換部品は、お客様自身でお取り替えできる部品が対象です。

汚れた部品を交換しましょう！

R.STYLE

● 消耗品・交換部品のネット販売

当社製品の消耗部品・お手入れ品をインターネット販売サイトよりご注文いただけます。

<http://www.rinnai-style.jp/>

※スクレーパー S 型 〈推奨品〉について

- トッププレートに傷がつくおそれがありますので、刃が傷んだ場合は、使用しないでください。
- 刃先は鋭利な刃になっていますので取り扱いには十分に注意してください。
- 使用角度は約 30° で使用してください。



長期間使用しない場合／仕様

長期間使用しない場合

- ガス栓（ねじガス栓）を必ず閉めてください。
- お手入れしておくと、次回使用するとき便利です。

仕 様

品 名	両面焼グリル付 3口ガスビルトインコンロ		
型 式	RHS71W15G7V3 RHS71W15G8V3 RHS71W15G9V3 RHS71W15G22V3 RHS71W15G23V3		
型式の呼び	RHB71W15GV3-W		
型 式 名	RB71W15GV3W		
質 量	29.5kg（付属品含む）		
外 形 寸 法	高さ 269mm × 幅 596mm × 奥行 541mm （トッププレート幅 742mm）		
ガ ス 接 続	15 A（1 / 2B）鋼管または金属可とう管		
電 源	AC100V（50Hz - 60Hz 共用）		
消 費 電 力	7W（待機時消費電力 0.7W）		
安 全 機 能	<ul style="list-style-type: none"> ● 天ぷら油過熱防止機能 ● グリル消し忘れ消火機能 ● 感震停止機能 ● グリル過熱防止センサー 	<ul style="list-style-type: none"> ● 立消え安全装置 ● 焦げつき消火機能 ● ロック機能 ● 電源オートオフ機能 	<ul style="list-style-type: none"> ● コンロ消し忘れ消火機能 ● 鍋なし検知機能 ● 中火点火機能 ● 高温自動温度調節機能
点 火 方 式	連続放電点火式		
付 属 品	取扱説明書（保証書付）、設置説明書、連絡先一覧表、グリル活用レシピ、かんたんガイド、下火カバー、後部カバー（チリ受け）[左]・[中]・[右]、グリルプレート		

ガスグループ （ガス種）	1 時 間 当 た り の ガ ス 消 費 量					全点火時 ガス消費量
	個 別 ガ ス 消 費 量				グリル	
	左 / 右コンロ	後コンロ	グリル部			
グリル部			アフターバーナー部			
都市ガス用	12 A	3.91kW	1.19kW	2.35kW		10.4kW
				1.76kW	0.59kW	
都市ガス用	13 A	4.20kW	1.27kW	2.52kW		11.2kW
				1.89kW	0.63kW	
LPガス用		4.20kW	1.27kW	2.60kW		11.1kW
				1.94kW	0.66kW	

交換部品・別売品のご紹介／長期間使用しない場合／仕様

アフターサービス／廃棄するときは

アフターサービスのお申し込み

保証について

- 取扱説明書の裏表紙が保証書になっています。
- 保証書の内容のように、一定期間・一定条件のもとに無料修理いたします。
- 保証期間はご購入日から1年間です。
- 必ず、「販売店名・ご購入日」などの記入をお確かめになり、保証書の内容をよくお読みください。保証書を紛失されますと無料修理期間中であっても修理費をいただく場合がありますので、大切に保管してください。

修理を依頼するときは

- 万一故障したと思われる場合は、まず「よくあるご質問(Q&A)」「ブザーが鳴って、こんな表示が出たら」☎73～84ページに従い、調べてください。それでも不具合のある場合は、ガス栓（ねじガス栓）を閉じ、ご購入の販売店、またはフリーダイヤルにご連絡ください。
- ご依頼される際には次のことをご確認ください。
 - ①ご住所・お名前・電話番号
 - ②品名・型式の呼び・ご購入日
 - ③詳しい故障内容・状況
 - ④訪問ご希望日

補修用性能部品の保有期間

- 製造打ち切り後5年です。補修用性能部品とは、その製品の機能を維持するために必要な部品です。
- 保証期間が過ぎていても、修理すれば機能が維持できる場合は、有料で修理いたします。

廃棄するときは

☑お願い

機器を取り替えた場合、旧機器は専門の業者に処理を依頼してください。
もし、お客様で旧機器の処理をする場合、乾電池を使用している機器は、乾電池を取りはずしてから正規の処理を行ってください。

転居されるときは

- 転居する場合は、転居先のガス事業者およびお買い上げの販売店、またはもよりの当社事業所にご連絡ください。
- ガスの種類が異なる地域へ転居される場合
ガスの種類は、都市ガス数種類とLPガスがあり、改造と調整が必要です。そのまま使用すると正常な働きをしないだけでなく、故障、不完全燃焼、火災などの原因になります。必ず、転居先のガスの種類を確認してください。この場合の改造・調整にともなう費用は保証期間内であっても有料となります。

連絡先

- ご購入の販売店、またはフリーダイヤルにご連絡ください。

リンナイフリーダイヤル
☎0120-054-321

お客様の個人情報の取り扱いについて

- 当社は、お客様よりお知らせいただいたお客様のお名前・ご住所・電話番号などの個人情報を、サービス活動および安全点検活動のために利用させていただきます場合がございますのでご了承ください。
- 当社は、機器の修理や点検業務を当社の協力会社に依頼する場合、法令に基づく業務の履行または権限の行使のために必要な場合、その他正当な理由がある場合を除き、当社以外の第三者に個人情報を開示・提供はいたしません。

MEMO

リンナイ グリルトインコンロ 付 保証書

この製品は厳密なる品質管理および検査を経てお届けしたものです。
本書は、お客様の正常な使用状態において万一故障した場合に、本書記載内容で無料修理を行うことをお約束するものです。

記

- 保証期間は、お買い上げの日から1年間とし、機器本体を対象とします。
保証期間中故障が発生した場合は、本書をご提示の上、お買い上げの販売店に修理をご依頼ください。
- ご転居の場合は、事前にお買い上げの販売店にご相談ください。
- ご贈答品などで本保証書に記入してあるお買い上げの販売店に修理をご依頼できない場合には、フリーダイヤルまたは別添の「連絡先一覧表」をご覧の上、お近くのリンナイ支社・支店・営業所・出張所などにご相談ください。
- 本保証書は再発行いたしませんので大切に保管してください。
- 保証についての規定は下記をご覧ください。

無料修理規定

- 取扱説明書、本体貼付ラベルなどの注意書に従った正常な使用状態で故障した場合には、お買い上げの販売店またはもよりの当社窓口が無料修理いたします。
 - 保証期間内に故障して無料修理を受ける場合は、お買い上げの販売店にご依頼の上、出張修理に際して本書をご提示ください。
なお、離島および離島に準ずる遠隔地へのお出張修理を行った場合には、出張に要する実費を申し受けます。
 - 保証期間内でも次の場合には有料修理になります。
(イ) 使用上の誤りおよび不当な修理や改造による故障および損傷。
(ロ) お買い上げ後の取付場所の移動、落下などによる故障および損傷。
(ハ) 犬・猫・鳥・鼠・くも・ゴキブリなどの小動物や昆虫類の侵入などに起因する不具合。
(ニ) 火災、水害、地震、落雷、その他の天災地変、公害や異常電圧による故障および損傷。
(ホ) 一般家庭以外（例えば、業務用の長時間使用、車両、船舶への搭載）に使用された場合の故障および損傷。
(ヘ) 本書の提示がない場合。
(ト) 本書にお買い上げ年月日、販売店名の記入のない場合あるいは字句が書き替えられた場合。
(チ) 指定外の燃料の使用、燃料の供給事情による故障および損傷。
(リ) ご転居などによる熱量変更に伴う改造・調整の場合。
4. 本書は日本国内においてのみ有効です。
This warranty is valid only in Japan.
※この保証書は本書に明示した期間、条件のもとにおいて無料修理をお約束するものです。従ってこの保証書によって、保証書を発行している者（保証責任者）およびそれ以外の事業者に対するお客様の法律上の権利を制限するものではありません。保証期間経過後の修理などについてご不明の場合は、お買い上げの販売店または別添の「連絡先一覧表」をご覧の上、お近くのリンナイ支社・支店・営業所・出張所などにお問い合わせください。
※保証期間経過後の修理、補修用性能部品の保有期間について詳しくは取扱説明書をご覧ください。

お買い上げ日および販売店名

お 買 上 げ 日	年 月 日		
販 売 店 名		扱 者 印	
住 所			
電 話 番 号			

修理記録

年 月 日	修 理 内 容

お客様へ

この保証書をお受取りになるときに、お買い上げ日、販売店名、扱者印が記入してあることを確認してください。

リンナイ株式会社

〒454-0802 名古屋市中川区福住町2番26号
TEL 052(361)8211 代表



製品についてのお問い合わせは

本 社 ☎052(361)8211 〒454-0802 名古屋市中川区福住町2番26号
関 東 支 社 ☎03(3471)9047 〒140-0002 東京都品川区東品川1-6-6
東 京 支 店 ☎03(3471)9047 〒140-0002 東京都品川区東品川1-6-6
北 関 東 支 店 ☎048(667)4321 〒331-0811 さいたま市北区吉野町1丁目396-1
東 関 東 支 店 ☎043(273)3360 〒261-0026 千葉市美浜区幕張西2丁目7-1
南 関 東 支 店 ☎045(320)3051 〒221-0856 横浜市神奈川区三ツ沢上町4番10号
東 北 支 社 ☎022(288)3251 〒984-0038 仙台市若林区伊在字東通20-1

北 海 道 支 店 ☎011(281)2506 〒060-0031 札幌市中央区北一条東2丁目
新 潟 支 店 ☎025(247)6610 〒950-0864 新潟市東区紫竹2丁目1-74
中 部 支 社 ☎052(363)8001 〒454-0802 名古屋市中川区福住町2番26号
関 西 支 社 ☎06(678)3612 〒532-0005 大阪市淀川区三国本町1-10-40
中 国 支 店 ☎082(277)5131 〒733-0833 広島市西区商工センター4丁目2-1
四 国 支 店 ☎087(821)8055 〒760-0066 高松市福岡町2丁目11番6号
九 州 支 社 ☎092(281)3234 〒812-0029 福岡市博多区古門戸町2番3号

修理についてのお問い合わせは

0120-054-321



JS0030-037(00)☆
140702●
06000005289880