

ガスファンヒーター 取扱説明書 **家庭用**



RC-41FAT-P^{(R)(OR)}
^{(SV)(W)}

型式の呼び：RC-G4001NP-1

も く じ

ページ

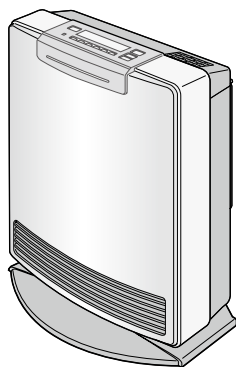
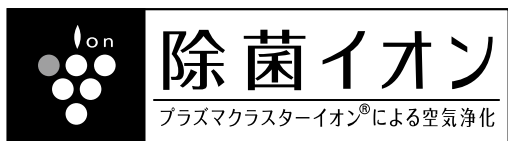

換気する

室内でガス機器をお使いの際には、
換気に十分注意してください。
室内で換気不十分な状態で使用すると、
一酸化炭素中毒を起こし、死亡事故に
いたるおそれがあります。

ご愛用の皆様へ

このたびは、ガスファンヒーターをお買い上げ
いただきまして、ありがとうございます。

- ご使用になる前にこの取扱説明書をお読みいただき
安全に正しくお使いください。
- 幼いお子様にはさわらせないでください。
- 内容をよくご確認のうえ、別添の保証書とともに
この「取扱説明書」を大切に保管してください。
- 取扱説明書を紛失した場合は、お買い上げの販売店、
またはもよりの東邦ガスにて再購入してください。
- この機器は国内専用ですので、海外で使用しないで
ください。
- この機器は家庭用ですので、業務用のような使い方
をされますと著しく寿命が縮まります。

本商品にはシャープ株式会社のプラズマクラスター技術を搭載しています。
プラズマクラスター・プラズマクラスターイオンはシャープ株式会社の商標です。

機能と特長	1
安全上のご注意	4
各部のなまえとはたらき	13
お使いになる前の準備	17
設置と接続	17
時計を設定する	19
暖房のしかた	21
イオン運転のしかた	23
便利な使いかた	25
おはようタイマー運転を行う(暖房)	25
おはようタイマー運転を解除する	26
おやすみタイマー運転を行う(暖房)	27
おやすみタイマー運転を解除する	28
おやすみとおはよりの組み合わせ運転を行う(暖房)	29
スイッチをロックする「ロック機能」	30
セーブ運転を行う(暖房)	31
セーブ運転を解除する	31
おさえめ運転を行う(暖房)	32
おさえめ運転を解除する	32
音声メッセージの音量を切り換える	33
温風の向きを変える「回転機構」	36
知っておいてください	37
日常の点検とお手入れ	37
故障かな?と思ったら	42
安全装置が作動したときの処置	45
ご参考に	47
保管とアフターサービス	47
仕様	49
寸法図	50

機能と特長

このガスファンヒーターは、簡単操作で快適にお部屋を暖めます。
また、次のような特長があります。

機能と特長
その1

暖房



簡単操作

ワンプッシュ点火・記憶機能

運転・停止は暖房運転スイッチを押すだけのワンプッシュ操作です。暖房運転を停止した後も設定室温などが記憶され、再設定の手間を省きます。



くわしくは 15・21 ページ

足もとから暖かい

温風下吹出し

温風は、足もとから吹き出します。お部屋の空気を循環させながら暖房するので快適です。

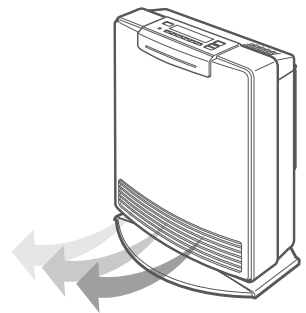

比例制御で快適暖房

室温調節・室温表示機能

設定室温をお好みの温度に設定しておく、自動でガス量をコントロールして、快適な室温に保ちます。設定室温や現在室温をデジタルで表示します。

また、表示部は現在時刻とおはようタイマー運転のセット時刻やおやすみタイマー運転のセット時間、異常時の故障内容などの情報を表示し、お知らせします。



快適性を損なわない経済暖房

セーブ運転機能

お部屋の温度が設定室温になると、30分ごとに1℃の下げ幅で2回にわたり設定室温を下げます。

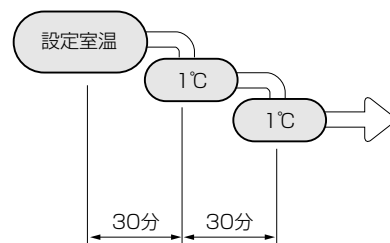

暖めすぎをおさえ、快適暖房

おさえめ運転機能

おさえめ運転でお部屋の温度が設定室温を超えると、自動的に燃焼を停止し、暖めすぎをおさえます。春先や秋口、気密性・断熱性の高い住宅でも暖めすぎのない快適な運転をします。

機能と特長
その2

イオン運転



お部屋はいつもさわやか

イオン運転機能

プラスマクラスターイオン運転

プラスイオンとマイナスイオンをほぼ同数お部屋に放出し、空気中に浮遊する「カビ菌」を減少させます。

運転中はわずかに「ジー」音が聞こえる場合があります。

(すでに壁面などに生えたカビを除去することはできません。)

マイナスイオン運転

マイナスイオンの放出割合を上げることで、さまざまな要因でプラスに偏りがちなお部屋のイオンバランスをより自然に近い状態に近づけます。運転中はわずかに「ジー」音が聞こえる場合があります。

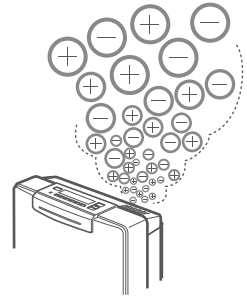

くわしくは  23ページ

機能と特長
その3

便利な使いかた



暖かい部屋でお目覚め、暖かくしておやすみ

おはよう、おやすみタイマー運転

デジタル表示のおはようタイマーでセットらくらく!!

くわしくは  25・29ページ

おやすみタイマーのセットで、暖かい部屋でおやすみになれます。(60分/45分/30分/15分のいずれかを選択できます。)

くわしくは  27・29ページ

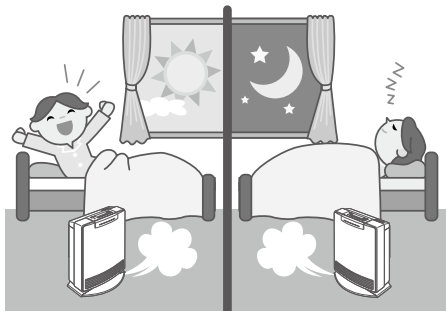

お子様のいたずらを防止

ロック機能

暖房運転スイッチおよびイオン運転スイッチの停止操作以外は操作できなくなり、お子様のいたずらなどを防止することができます。

誰にでもわかりやすい

音声メッセージ機能

スイッチを操作したときや、安全装置が作動したときなどに、報知音や音声でお知らせします。

くわしくは  33ページ

機能と特長

便利な使いかた



お好みの方向に温風の向きを変える

回転機構（手動式）

お好みの方向に温風の向きを変えることができます。
回転角度は左右それぞれ約 20 度まで回転させることができます。
※器具上部の両角を両手で押えて回してください。

くわしくは 36ページ

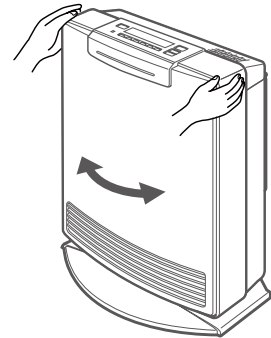

機能と特長
その4

安全・お手入れ



エアフィルターのほこり詰まりをお知らせする

フィルターサイン表示機能（暖房）

エアフィルターにほこりが詰まると、フィルターサインが赤色に点滅して、エアフィルターのお掃除時期をお知らせします。
(暖房運転の場合)

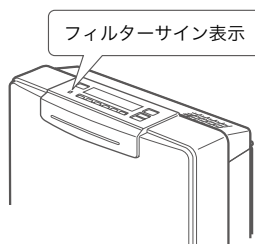

消し忘れたときに

8 時間自動消火機能

消し忘れを防ぐために暖房運転開始後 8 時間で自動消火します。

くわしくは 22ページ

もしものために

安全装置

ご使用中、下記の安全装置が万一の事故を未然に防ぎます。



- 不完全燃焼防止装置
- 過熱防止装置 (サーミスタ)
- 過電流防止装置
- 過熱防止装置 (温度ヒューズ)
- 立消え安全装置
- 転倒時ガス遮断装置
- 停電時安全装置
- スイッチ回路安全装置
- 8 時間自動消火機能

くわしくは 45・46ページ

安全上のご注意 必ずお守りください。

この機器を安全に正しくお使いいただくために、ご使用前に「安全上のご注意」を必ずお読みください。

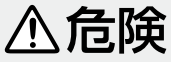
この取扱説明書および製品への表示では製品を正しくお使いいただき、お客様や他の人々への危害や財産への損害を未然に防止するために、いろいろな絵表示をしています。その表示と意味は次のようになっています。内容をよく理解してから本文をお読みください。

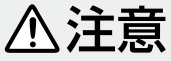
表 示	意 味
 危険	この表示を無視して誤った取り扱いをすると、人が死亡・重傷を負う危険、または火災の危険が差し迫って生じることが想定される内容を示しています。
 警告	この表示を無視して誤った取り扱いをすると、人が死亡・重傷を負う可能性、または火災の可能性が想定される内容を示しています。
 注意	この表示を無視して誤った取り扱いをすると、人が傷害を負う可能性や物的損害のみの発生が想定される内容を示しています。

絵表示について次のような意味があります。



危険

●ガス漏れ時使用厳禁（ガス漏れ時の処置）

ガス漏れに気づいたときは



ガス漏れに気づいたときはガス会社（供給業者）の処置が終わるまでの間、絶対に火をつけたり、電気器具（換気扇その他）のスイッチの入・切や電源プラグの抜き差しおよび周辺の電話を使用しない。炎や火花で引火し、爆発事故を起こすことがあります。

火をつけない。プラグの抜き差しをしない。

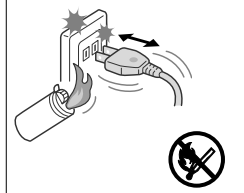

電気器具（換気扇その他）のスイッチの「入・切」をしない。

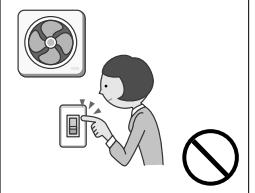

必ず行う

① すぐに使用をやめ、ガス栓とメーターのガス栓を閉じる。

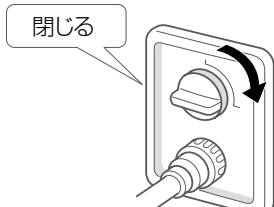

お部屋のガス栓（例）

② 窓や戸を開け、ガスを外へ出す。



③ もよりのガス会社（供給業者）に連絡する。



警告

●使用ガスおよび使用電源について

使用ガスおよび使用電源を確かめる



確認する

機器本体銘板に表示してあるガス種（ガスグループ）および電源（電圧・周波数）を確認する。

- 表示のガスおよび電源が一致していない場合、不完全燃焼により、一酸化炭素中毒になったり、爆発着火や機器が故障する場合があります。
- 特に転居された場合は、供給ガスの種類、電源の種類を必ず確認してください。
- わからない場合はお買い上げの販売店、またはもよりのガス会社（供給業者）に連絡してください。

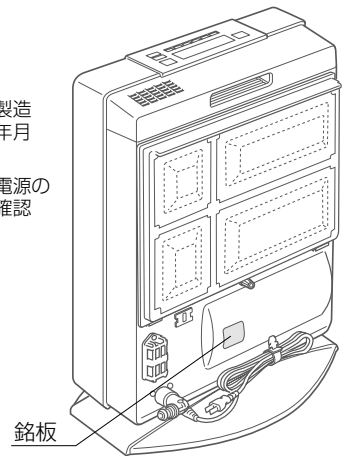
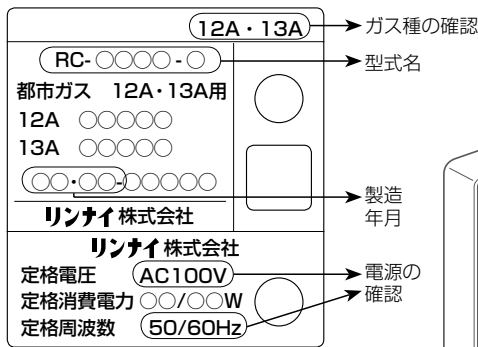

●火災予防

燃えやすいものを近くに置かない



機器の上や周囲には燃えやすいものを置かない。可燃物（家具・カーテン・洗濯物など）を機器に近づけない。火災の原因になります。



引火のおそれのあるものを使用しない



機器の周囲では、スプレー・ガソリン・ベンジンなど引火のおそれのあるものを置いたり、使用したりしない。引火して火災のおそれがあります。

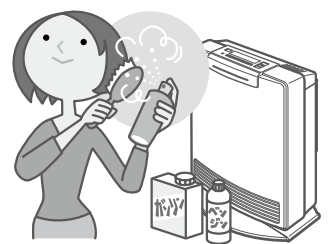

使用中は外出、就寝をしない



運転したまま外出や就寝は絶対にしない。火災など予期せぬ事故の原因になります。（おはようタイマー、おやすみタイマー運転の場合は除く）

温風吹出し口にはものを入れない



温風吹出し口や機器の背面（エアフィルタ一部）の中に、紙・布・異物などを入れたり、ふさいだりしない。異常燃焼し、一酸化炭素中毒や火災および機器故障の原因になります。

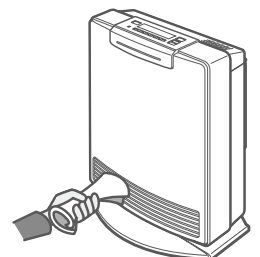

警告

●換気必要

換気のご注意



換気する

- 暖房使用中は1時間に1回、1分間程度換気扇を回すか、窓を開けるなどして換気する。
- イオン運転と燃焼器具をいっしょに使う場合も換気する。
室内で換気不十分な状態で使用すると、一酸化炭素中毒を起こし、死亡事故にいたるおそれがあります。イオン運転は、排気ガスの浄化はできません。



●スプレー缶厳禁

スプレー缶を機器の前に置かない



機器の周辺や上、温風吹出し口前方で、スプレー缶（殺虫剤・ヘアスプレー・カセットコンロ用ボンベなど）を使用したり、機器の前方に置かない。

熱でスプレー缶内の圧力が上がり、スプレー缶が爆発するおそれがあります。

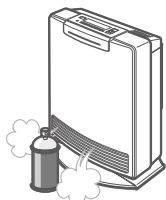

●ガス接続（ガス事故防止）

ガスコードは当社指定のものを使用する



必ず行う

- ガスコードは必ず当社指定のガスコードを使用し、接続の際にはガスコードおよび機器のガス接続口に傷やごみなどの異物がないことを確認し、確実に接続する。確実に接続されていないとガス漏れが生じ、爆発や火災の原因になります。

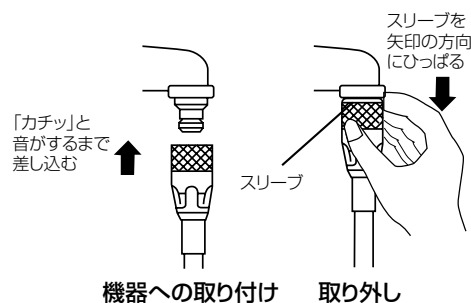

- スリムプラグ取り付け禁止
- 機器用ソケット取り付け禁止
- ゴム管接続禁止、クチゴム付ガスホース接続禁止
ガス漏れが生じ、爆発や火災の原因になります。

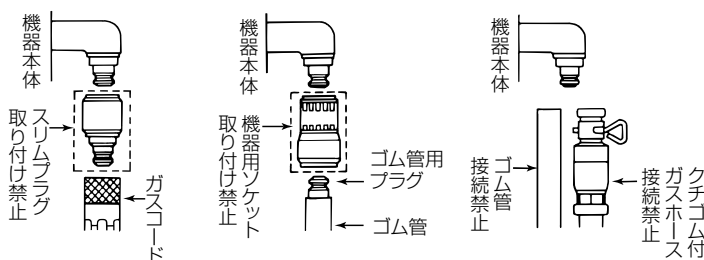

ガスコードの上に物をのせたり、踏まれるまたは挟まれる状況で使用しないでください。またガスコードを継ぎ足したり天井などを通さないでください。ガス漏れが生じ、火災の原因になります。

●温風をじかに当てない

低温やけどに注意



- 温風の直接当たる場所で就寝しない。
低温風でも連続的に当たると低温やけどの原因になります。
(特に乳幼児、お子様、お年寄り、病人など、自分の意思で身体を動かさない方、疲労が激しいとき、お酒や睡眠薬を飲まれた方、皮膚や皮膚感覚の弱い方などがお使いのときは、周りの方が注意してください。)

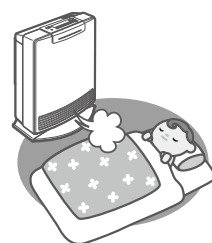

●温風を長時間体に当てない



- 温風をじかに長時間体に当てない。
体調悪化や健康障害の原因になります。

安全上のご注意

⚠ 警告

● 異常時の処置

異常時には



必ず行う

点火しない場合や使用中に異常な燃焼・臭気・異常音・異常な温度が感じられた場合、または使用中で消火する場合は、ただちに使用を中止し、ガス栓を閉じる。異常を感じたときは、「故障かな?と思ったら」(42～44 ページ) および「安全装置が作動したときの処置」(45・46 ページ) に従ってください。上記の処置をしても直らない場合は、使用を中止して、お買い上げの販売店、またはもよりのガス会社(供給業者)にご連絡ください。

地震、火災など緊急の場合

地震、火災など緊急の場合は、ただちに使用を中止し、ガス栓とメーターのガス栓を閉じる。



● 分解禁止

機器を分解しない



修理・改造には高度な専門知識が必要です。お客様ご自身で、工具を使用しての分解や修理・改造は、絶対に行わないでください。思わぬ事故や機器故障の原因になります。

● 使用上の注意

許容電力以上の使用禁止



コンセントや配線器具の定格を超える使い方や、交流 100V 以外で使わない。たこ足配線などで指定された定格を超えると、発熱による火災の原因になります。

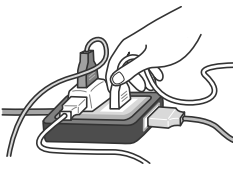

電源プラグの不完全接続禁止



必ず行う

電源プラグの差し込みは根もとまで確実に行う。差し込みが不完全な場合、感電・発熱による火災の原因になります。また、いたんだ電源プラグ、緩んだコンセントは使わないでください。感電・発熱による火災の原因になります。

● 電気事故防止

電源コードの破損・加工禁止



電源コードを切断して延長しない。いたんだ電源コードは使用しない。機器の設置は電源コードがコンセントに届く範囲内とする。感電や火災などの原因になります。



● 設置場所

周囲の防火措置



確認

家具や壁・棚など可燃性の部分から十分離して使用する。火災や機器過熱によるやけどの原因になります。

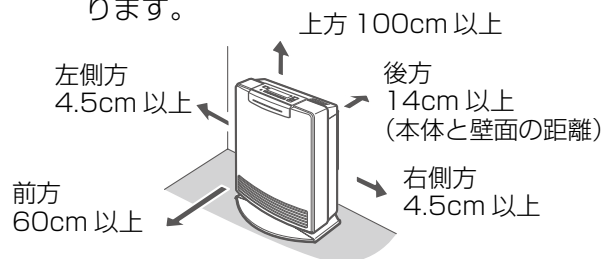

警告

●電気事故防止

電源プラグのあつかい



電源プラグは、ぬれた手でさわらないでください。感電やけがをすることがあります。



必ず行う

電源プラグにほこりを付着させない。(清掃する)

電源プラグのほこりなどは、電源プラグを抜き、乾いた布で拭き取ってください。電源プラグにほこりがたまると、湿気などで絶縁不良になり、火災の原因になります。

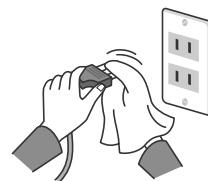

安全上の注意

注意

●火災予防

運転したまま移動しない



運転したまま持ち運びしない。ガスコードが折れて異常燃焼の原因になったり、ガスコードの接続が不完全になり、ガス漏れの原因になります。また、やけどなどの原因にもなります。



落下物に注意



棚の下など、落下物のおそれのあるところでは使用しない。

落下物によっては、火災のおそれや、機器故障の原因になります。

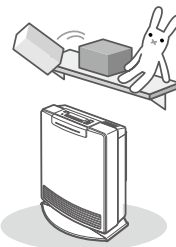

用途について



暖房以外の用途(衣類の乾燥など)には使用しない。また、衣類・毛布・シーツなどを機器の上に置いたり、掛けたりしない。

火災や思わぬ事故の原因になります。また、機器の変形や故障の原因にもなります。

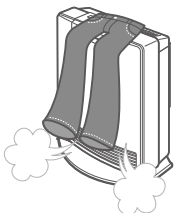

火のついたものを近づけない



火のついたタバコ・線香などを近づけない。引火して火災の原因になるおそれがあります。

安全上のご注意

⚠ 注意

●使用上の注意（幼いお子様にはさわらせないでください）

やけどに注意



高温注意

使用中および使用直後は、操作部、取っ手以外は高温になっているので手を触れない。やけどのおそれがあります。特に温風吹出し口付近、エアフィルター部などの高温部には触れないでください。

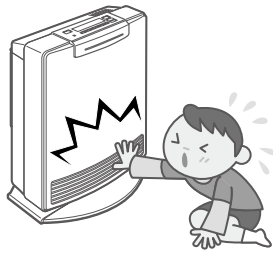

高温注意

使用中、停電により機器が停止したり、誤って電源プラグを抜いて機器が停止したときは、機器の後面（エアフィルター部や取っ手部分）が高温になっているので、手を触れない。やけどのおそれがあり危険です。

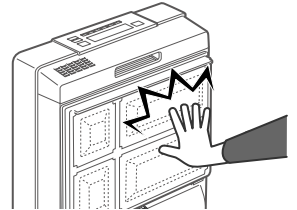

機器にのらない



機器の上に腰かけたり、のったりしない。けがややけど、機器の変形によるガス漏れ、不完全燃焼など機器故障のおそれがあります。



温風吹出し口や吹出しグリルに指を入れない



回転物注意

温風吹出し口や吹出しグリルに指や鉛筆などを入れない。対流ファンが回転していますので、けがややけど、機器故障の原因になります。（特に小さなお子様のいるご家庭はご注意ください。）

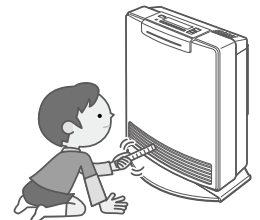

床面変色・変形についての注意



温風吹出し口の前や周囲にもものを置いたり、機器の後面（エアフィルター部）をふさがない。機器が過熱し、やけどや機器故障の原因になります。また、床やじゅうたんなどの変色やヒビ割れの原因になったり、リモコンなどのプラスチック製品は変形・変色のおそれがあります。

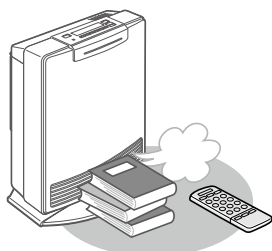

指を挟まない



指を挟まれないよう注意

台脚と本体のすきまに指などを入れないでください。回転させたときにけがをするおそれがあります。

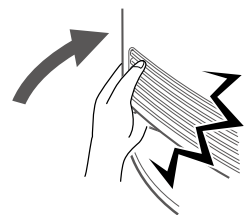

⚠ 注意

殺虫剤、防虫剤使用時の注意



- 室内にくんじょうタイプ（発煙型）の殺虫剤、防虫剤を使う場合は運転をしない。
機器内部に薬剤成分が蓄積し、その後吹出し口から放出されて、健康に良くないことがあります。
- 殺虫剤、防虫剤を機器にかけない。
機器の樹脂部が変色したり、ヒビ割れすることがあります。

エアフィルターを外して運転しない



- エアフィルターを外して運転しないでください。
機器内部へのほこり詰まりによる機器故障の原因になります。

子供に対する注意



- 小さなお子様が遊んだり、いたずらしないように注意してください。
思わぬ事故につながるおそれがあります。

電源プラグを抜いて停止しない



- 電源プラグを抜いての停止はしない。
機器の過熱の原因になります。

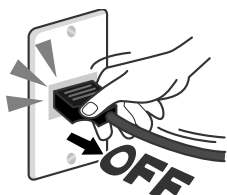

電源プラグのあつかいに注意



- 点検やお手入れの際は必ず電源プラグを抜いてください。
感電やけがをすることがあります。

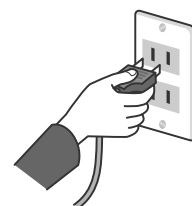

電源コードを持って引き抜かない



- 電源プラグを抜くときは、コードを持たずにプラグを持って抜く。
電源コードを引っばると、電源コードが破損し、感電・ショート・火災や機器故障の原因になります。



●ガス事故防止

ガス栓を閉じる



ガス栓を
閉じる

- 外出や、長時間使用しないときは、ガス栓を必ず閉じる。

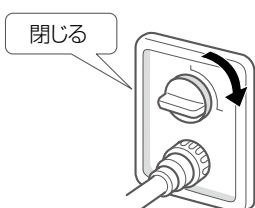

お部屋のガス栓（例）

点火・消火の確認をする



確認

- 使用時の点火、使用後の消火を確認してください。

安全上のご注意

⚠️ 注意

● 設置場所

じゅうたんの上で使用する場合



必ず行う

毛足の長いじゅうたんなどの上で使用する場合は、機器の下にじょうぶで不燃性の敷き板などを敷いて水平にする。

不安定な場所で使用すると床やじゅうたんの変色の原因になります。

また、機器の重みでじゅうたんにキズがつくことがあります。

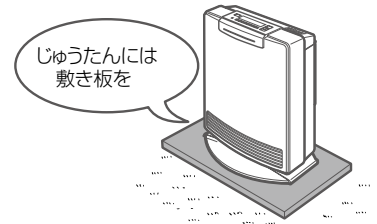

電気カーペット・温水マットの上には設置しない。

機器の重みで電気カーペット・温水マットが故障する場合があります。

また、電気カーペットや温水マットの熱で機器が正しい制御をしないことがあります。

特殊な場所は避ける



乾燥室・温室・動植物の飼育室など、特殊な場所では絶対に使用しない。

植物が枯れたり動物が死亡するおそれがあります。

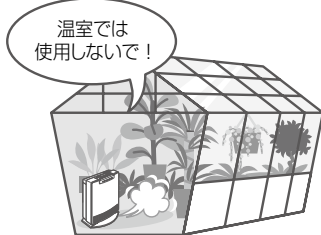

周囲の防火措置



温風吹出し口の前にギャラリ(格子)を取り付けない。

温度調節が正しく行われず火災の原因になります。

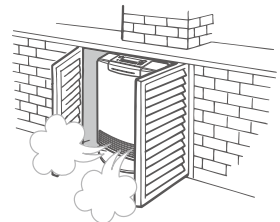

浴室など水のかかる場所に設置しない



浴室など高温・多湿の場所や水のかかるおそれのある場所には設置しない。また、機器の上に花瓶や金魚ばちなどを置かない。漏電して感電・火災の原因になります。また、機器故障の原因になります。

スプレーや化学薬品を使用する場所で使わない



スプレーや化学薬品を使用する場所および綿ぼこりの多い場所(理・美容院や、メッキ・塗装工場など)では使用しない。

フロンガスや塩素系溶剤は、腐食性ガスの発生により金属がさびたり、刺激臭や異臭がする原因になります。また健康を害したり、機器故障の原因になります。



ドアの近くに置かない



ドアの近くに置かない。機器の転倒や、やけどなどのおそれがあります。

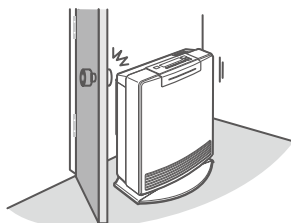

油成分が浮遊している場所では使用しない



機械油や、天ぷら油など油成分が浮遊している場所に置かない。機器の樹脂がヒビ割れることがあります。

⚠ 注意

水平なところに設置する



必ず行う

機器は水平なところ（確実に設置できる
ところ）に設置する。

機器が傾くと、転倒したり温風の方向が
かわり、温風が当たる部分に変色やヒビ
割れすることがあります。

段差のある床面に設置しない



段差のある床面に設置しない。
温風が当たる部分に変色やヒビ割れする
ことがあります。

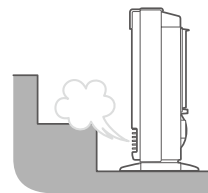

お願い

壁に掛けたり、机や台にのせて使用しない



壁に掛けたり、机や台にのせて使用しない。
落下や転倒によりけがの原因になります。

結露に注意



換気する

この機器は室内燃焼機器のため、気密の高い
お部屋などでは十分に換気をしてください。
壁や天井が結露する場合や、OA 機器など
に機能障害が生じる場合があります。

シリコンの入ったものを使わない



機器の近くでヘアスプレーや制汗スプレ
ーなどシリコンの入ったスプレー缶を
使わない。
機器内部や吹出し口にシリコンの白い粉
が付着したり、吹出したりすることがあ
ります。またイオン発生器が故障する原
因になります。

雷に注意



雷が発生しはじめたら、すみやかに運
転を停止して、電源プラグをコンセント
から抜いてください。
雷による一時的な過電流で電子部品を損
傷することがあります。



機器に強い風を当てない



強い風の吹き込む
ところでは使用し
ないでください。
炎が風で消える
ことがあります。

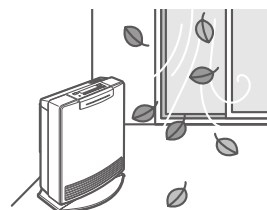

じゅうたんの変色に注意



お部屋の空気が汚れているところでは使用し
ないでください。
使用環境によっては温風に巻き込まれたほ
こり、タバコの煙などにより、
温風の当たる部分に変色する（汚れる）
ことがあります。

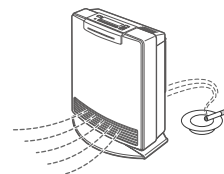

各部のなまえとはたらき

ガスファンヒーターの各部のなまえとはたらきをご紹介します。

正面

吹出しグリル

プラズマクラスターイオン/マイナスイオンの吹出し口です。

操作・表示部

現在時刻を表示したり、運転状態を設定します。

くわしくは  15・16ページ

ご注意ラベル

ご使用上の注意事項が表示してあります。
ご使用前にお読みください。

温風吹出し口

温風の出口です。

台脚

回転機構（手動）です。
※付属のねじで回転機構を固定することができます。

くわしくは  9・36ページ

前面表示ランプ（光サイン）

暖房運転およびイオン運転のモードをお知らせします。

青色：プラズマクラスターイオン運転

緑色：マイナスイオン運転

橙色：暖房運転

※暖房運転とイオン運転の両方を運転したときには、橙色が点灯します。

※おさえめ運転中に自動消火しても橙色は点灯します。

くわしくは  21・23・24ページ

背面

取っ手

機器を移動するときに
使用します。

ガス接続 ご注意ラベル

操作方法ラベル

暖房運転およびイオン運転の
操作方法と注意事項が表示し
てあります。

内フィルター

イオン運転専用のフィルターです。

くわしくは  40・41 ページ

エアフィルター

空気中のほこりが機器内に
入るのを防ぎます。

くわしくは  39～41 ページ

感温部

お部屋の温度を
検知します。

指挟み ご注意ラベル

銘板

ガス・電源の種類が
表示してあります。

くわしくは  5 ページ

ねじ

エアフィルターの固定用のねじです。

くわしくは  40・41 ページ

ガス接続口

ガスコードの接続口です。

くわしくは  18 ページ

電源コード・プラグ

AC100V 50/60Hz 用です。

くわしくは  17 ページ

各部のなまえとはたらき

操作・表示部

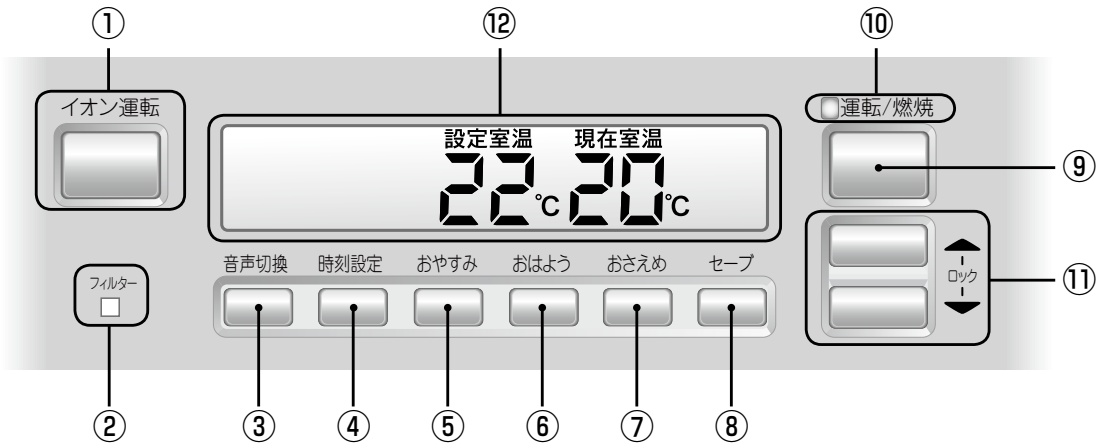

① イオン運転スイッチ

イオン運転のモードの切り換えまたは停止するスイッチです。

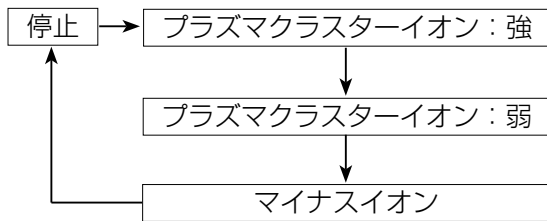

くわしくは 23 ページ

② フィルターサイン

エアフィルターのほこり詰まりをお知らせします。
(赤色点滅)

くわしくは 39 ページ

③ 音声切換スイッチ

音声メッセージの音量を切り換えるスイッチです。

くわしくは 33 ページ

④ 時刻設定スイッチ

時計およびおはようタイマー運転の時刻を設定するときに使用します。

くわしくは 19・25 ページ

⑤ おやすみスイッチ

暖房のおやすみタイマー運転時間の選択や運転をセットまたは解除するスイッチです。

くわしくは 27・29 ページ

⑥ おはようスイッチ

暖房のおはようタイマー運転をセットまたは解除するスイッチです。

くわしくは 25・29 ページ

⑦ おさえめスイッチ

おさえめ運転をセットまたは解除するスイッチです。

くわしくは 32 ページ

⑧ セーブスイッチ

セーブ運転をセットまたは解除するスイッチです。

くわしくは 31 ページ

⑨ 暖房運転スイッチ

暖房の運転・停止をするスイッチです。
タイマー運転の解除もできます。

⑩ 運転／燃焼ランプ

(緑色) 暖房運転中およびおはようタイマー運転の予約中に点灯します。

おさえめ運転の燃焼待機中にも点灯します。

(赤色) 燃焼中に点灯します。

⑪ 室温／時刻調節スイッチ (ロックスイッチ)

設定室温・現在時刻・おはようタイマー運転のセット時刻を調節するスイッチです。

くわしくは 19・22・25 ページ

また、 を同時に押すことにより、ロックのセットまたは解除ができます。

くわしくは 30 ページ

⑫ 表示部

設定室温・現在室温・現在時刻・イオン運転・セーブ運転・おさえめ運転・ロック状態・おはようタイマー運転のセット時刻・おやすみタイマー運転のセット時間を表示します。

くわしくは 16 ページ

また、異常時には安全装置の作動内容を表示します。

くわしくは 45・46 ページ

記憶機能

設定室温・セーブ運転の選択・おさえめ運転の選択・おはようタイマー運転のセット時刻およびおやすみタイマー運転のセット時間は、一度セットすれば記憶されます。電源プラグをコンセントから抜いた場合でも、次回運転するときに同じ設定状態であれば、あらかじめセットする必要はありません。(ただし、おはようタイマー運転のセット中に停電や電源プラグをコンセントから抜いた場合は、そのセットはキャンセルされます。復電時に表示部が「00」を点滅表示します。)

※ロックについては、8時間以内の停電の場合は復電時に元の状態を記憶しています。8時間を経過して復電されたときにはロックは解除されます。電源プラグを8時間以上コンセントから抜いたときもロックは解除されます。

表示部

イオン運転表示

イオン運転の状態を表示します。

くわしくは 24 ページ

時刻設定表示

時計およびおはようタイマー運転の時刻を設定するときに表示します。

●時計表示

現在時刻を設定するときに表示します。

くわしくは 19 ページ

●おはよう表示

おはようタイマー運転の時刻を設定するときに表示します。おはようタイマー運転のセット時に点灯します。

くわしくは 25・29 ページ

ロック表示

ロックセット時に表示します。

くわしくは 30 ページ

セーブ表示

セーブ運転セット時に表示します。

くわしくは 31 ページ

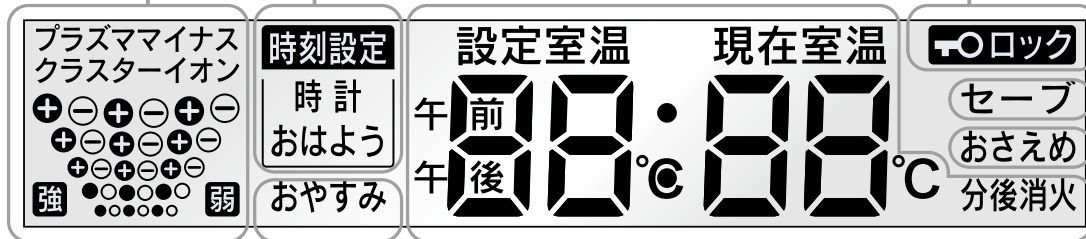

おやすみ表示

おやすみタイマー運転時間を選択するときに表示します。セット完了時に点灯します。

くわしくは 27・29 ページ

■補足

表示部は、運転時以外に停止中でも、時刻設定やロック操作などにより、バックライトが約 10 秒間点灯します。

室温・時刻表示

●設定室温、現在室温表示

暖房運転中に設定室温、現在室温を表示します。

○設定室温

表示	内容
L	約 10℃
16℃	16℃
}	}
26℃	26℃
H	連続して強燃焼

○現在室温

表示	内容
L	0℃以下
1℃	1℃
}	}
30℃	30℃
H	31℃以上

●時刻表示

現在時刻・おはようタイマー運転のセット時刻を表示します。

●おやすみタイマー運転のセット時間表示

表示内容
15 分後消火
30 分後消火
45 分後消火
60 分後消火

また、異常時には安全装置の作動内容を表示します。

くわしくは 45・46 ページ

おさえめ表示

おさえめ運転セット時に表示します。

くわしくは 32 ページ

お使いになる前の準備

設置と接続

機器をご使用になる前に、次の手順で準備をしてください。

■ 補足

機器への取り付けにおいて不明な場合は、お買い上げの販売店、またはもよりのガス会社（供給業者）に連絡してください。

1 梱包をすべて取り除く。

各部分のあて紙や包装部材をすべて取り除いてください。

また、ガス接続口には、輸送・保管時におけるごみ混入防止のためキャップがついていますが、なくさないように大切に保管してください。

2 機器を設置する。

〈設置できる場所・条件〉

- 水平で平らな場所
- 機器前方に機器設置面より高い段差がない場所
- 家具や壁・棚など可燃性の部分から十分離れた場所（右図を参照してください）

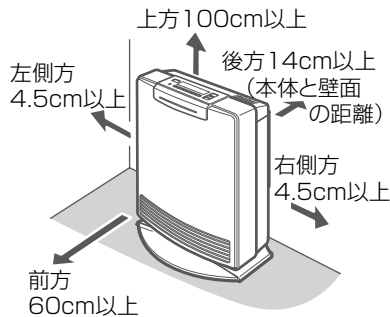

3 電源を接続する。

電源プラグをコンセントに確実に差し込み接続してください。



⚠ 注意

電源プラグをはじめてコンセントに差し込むと、この製品がご使用できるガスの種類について、音声で1回お知らせします。お使いのガスの種類と適合していることを確認してください。

※この製品は都市ガス12A・13A用です。（工場出荷時）
お使いのガスの種類と異なる場合は、お買い上げの販売店、またはもよりのガス会社（供給業者）に連絡してください。

お願い

- 長期間お使いにならないときは、ガス接続口にキャップをつけてから保管してください。

補足

- 機器の周囲が囲われていると、正しいお部屋の温度が検知できないことがあります。
- 機器の後方が壁に近いと、安全装置がはたらいて運転が停止することがあります。

お願い

- 毛足の長いじゅうたんなどの上で使用する場合は、機器の下にじゅうぶで不燃性の敷き板などを敷いて、水平に置いてください。不安定な場所で使用すると床やじゅうたんの変色の原因になります。また、機器の重みでじゅうたんにキズがつくことがあります。



補足

- 電源プラグをコンセントから抜いて8時間経過後、再度電源プラグをコンセントに差し込んだ場合にも、音声でお知らせします。

お願い

- 回転機構付ですので、電源コードは少したるませてご使用ください。

4 ガスを接続する。

ガスコードおよび機器のガス接続口に傷やごみなどの異物がないことを確認して確実に接続してください。

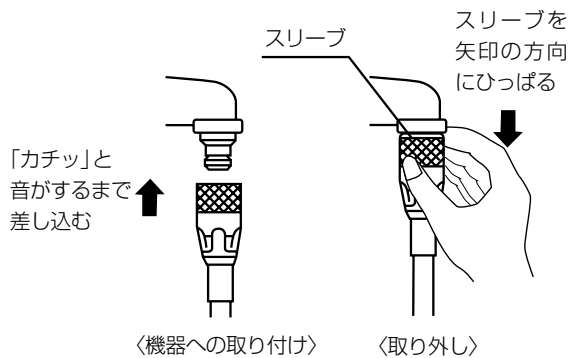

※ガスコードは必ず当社指定の専用のガスコードを使用してください。

5 ガス栓を全開にする。

お部屋のガス栓を全開にしてください。

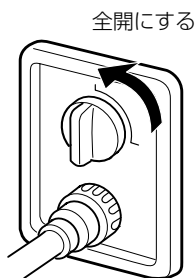

お部屋のガス栓 (例)

接続についての注意点

以下の項目を点検した上で、電源コードおよびガスコードを接続してください。

電源コード	<ul style="list-style-type: none"> • 温風吹出し口の前を通したり、機器の下を通さないでください。
ガスコード	<ul style="list-style-type: none"> • 継ぎ足して使用しないでください。 • ヒビ割れたりして古くなったガスコードは、必ず取り替えてください。 • 折れたり、ねじれたりしないようにできるだけ短く接続してください。 • 温度の高いところに触れたり、上にものをのせたりしないでください。 • 他の部屋まで延長したり、壁・天井などを通したりしないでください。 • ガス接続口に傷がついたり、異物が付着するとガス漏れの原因となりますので、ていねいに清潔にお取り扱いください。また、お使いにならないときは、キャップをガス接続口につけてください。

お願い

- 回転機構付ですので、ガスコードは少したるませてご使用ください。

くわしくは 36 ページ

お使いになる前の準備

時計を設定する

表示部に表示される時刻（午前／午後、時間、分）を設定します。現在時刻の設定は、おはようタイマー運転をする場合に必要です。

■ 補足

時刻設定をしていなくても、暖房運転（21・22 ページ）はご使用できます。

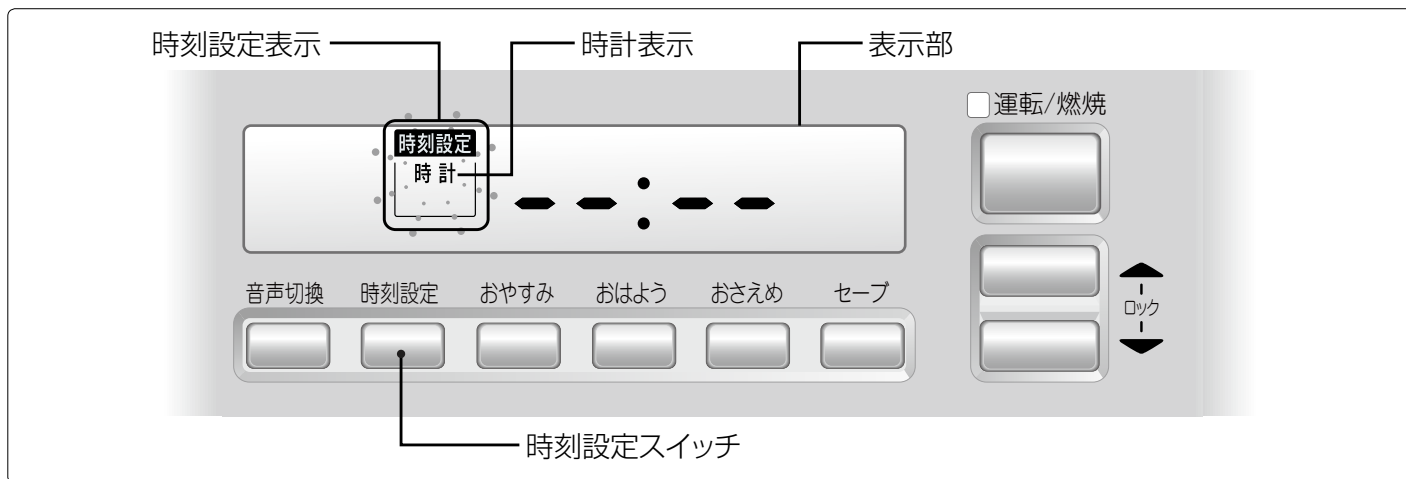

〈例〉現在時刻を「午前 10 時 35 分」に設定する場合

1

時刻設定

時刻設定 を押す。

表示部バックライト点灯。

時刻設定表示点灯。

時計表示点滅。

表示部に「--:--」が点滅表示されます。

（初めてお使いのとき）

2

上下 を押し、現在時刻を設定する。

- **↑** を 1 回押す：1 分進む。
↑ を押し続ける：連続して進む。
- **↓** を 1 回押す：1 分戻る。
↓ を押し続ける：連続して戻る。
- **↑** を連続して押し続け「00」分になったとき、時間の桁が 1 時間ずつ進みます。
- **↓** を連続して押し続け「00」分になったとき、時間の桁が 1 時間ずつ戻ります。

補足

- 2 回目以降設定する場合は、記憶している現在時刻が表示されます。

補足

- **↑** を押し続けて「午前 10:00」でいったん指を離し、再度 **↑** を押しなおして「午前 10:35」に合せます。

3 時刻設定 を 2 回押す。

時刻設定表示消灯。
時計表示消灯。
設定が完了します。
(約 10 秒後に表示部のバックライトが消灯します。)



補足

- 時刻設定 を押したとき、「午前 10 時 35 分 0 秒」から時刻のカウントがスタートします。

バックアップ機能について

- この商品には、停電後も正常に時計機能を働かせることができる 8 時間バックアップ機能が付いています。停電や電源プラグをコンセントから抜いても、8 時間以内であれば時刻を設定しなおす必要はありません。ただし、8 時間以内であっても、頻繁に電源プラグの抜き差しを行うと、現在時刻の表示に誤差が生じやすくなりますので、できるだけ電源プラグはコンセントに差したままの状態でご使用ください。
- 電源プラグをコンセントから抜いて 8 時間が経過すると、再度電源プラグをコンセントに差し込んだとき、表示部に「-:-:-」が表示されます。そのときは 19 ページの「時計を設定する」に従って時刻を設定しなおしてください。
- 現在時刻の表示が実際の時間から大きくずれている場合も、19 ページの「時計を設定する」に従って時刻を設定しなおしてください。

暖房のしかた

暖房運転の基本操作です。

運転の前に「安全上のご注意」(4～12ページ)をご確認ください。

■ 補足

- 運転中にロックをセットしたときは、暖房運転スイッチおよびイオン運転スイッチの停止操作以外は、操作できなくなります。
- 停止中にロックをセットしたときは、すべてのスイッチの操作ができなくなります。
(「ロック機能」について  30ページを参照してください。)

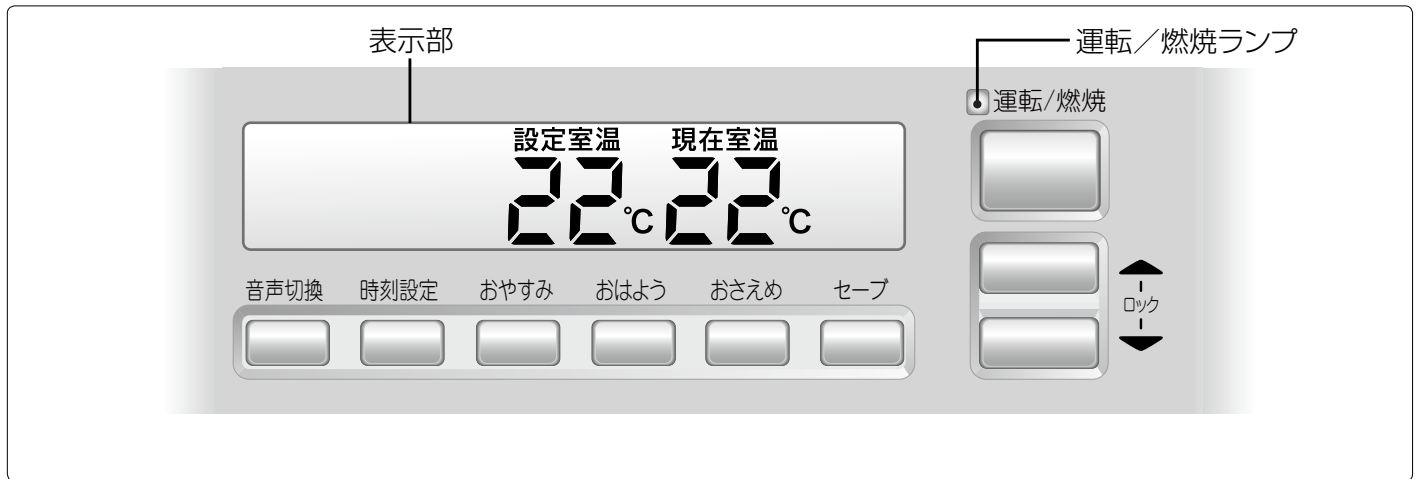

1

運転/燃焼



を押す。

- ① 表示部のバックライトが点灯し、時刻表示から室温表示になります。
- ② 運転/燃焼ランプ点灯(緑色)。
対流ファンが回転します。

約5～10秒経過すると……

- ③ 運転/燃焼ランプ点灯(赤色)。
前面表示ランプ点灯(橙色)。
バーナーに点火します。
(約10秒後に前面表示ランプが少し暗くなります。)

補足

- 現在室温表示は、お部屋全体の温度とは多少異なる場合があります。表示される室温は、目やすとしてください。特に、機器消火後しばらくして再度運転した場合、点火後3～4分間は現在室温が高く表示されることがあります。
- 初めてお使いになるときや、しばらく使わなかったとき、ガスコードを脱着したときはガスコード内に空気が入ることがあるため、運転開始時にいったん着火してから火が消えることがあります。このようなときには、自動的に1回だけ再点火動作を行いますので点火に時間がかかる場合があります。
また表示部が「!!」「!？」を点滅する場合があります。この場合再度運転操作をしてください。

2 を押し、設定室温を調節する。

表示部を見ながら室温調節スイッチを押し、ご希望の室温にセットしてください。
初めてお使いになるときは、22℃に設定されています。

 ↑ : 設定室温を上げる。

 ↓ : 設定室温を下げる。

補足

- 設定室温は「L」(約 10℃)、「16」～「26」および「H」(連続して強燃焼)の範囲でお好みの温度に設定できます。
- 現在室温は「L」(0℃以下)、「1」～「30」および「H」(31℃以上)の範囲で表示されます。
- 一度セットした設定室温は記憶されます。電源プラグをコンセントから抜いた場合でも、次回運転するときには前回セットした設定室温で運転します。

お願い

- お部屋の構造、設置場所、室外温度などによっては、設定された室温にならない場合があります。また、弱燃焼になってもお部屋の温度が上がっていくことがありますので、このときは、おさえめ運転を選択してください。

 32 ページ

補足

- 消火後、対流ファンは数分間回転し続けてから停止します。これは機器内の温度が低くなるまで風で冷却しているためです。この間、電源プラグは抜かないでください。

3 を押し、暖房運転を停止する。

運転/燃焼ランプ消灯。

前面表示ランプ消灯。

表示部が現在時刻表示になります。

約 10 秒後に表示部のバックライトが消灯します。

補足

- 消し忘れを防ぐために暖房運転開始後 8 時間で自動消火します。
(表示部が「01」の点滅表示になり機器が停止します。)
運転を続けたいときは、再度運転操作を行ってください。

 45・46 ページ

- おはようタイマー運転やおやすみタイマー運転、おやすみタイマーとおはようタイマーを組み合わせるときは、8 時間を超えて運転することがあります。
- おはようタイマー運転、おやすみタイマー運転中は、8 時間自動消火機能は作動しません。

イオン運転のしかた

イオン運転の基本操作です。イオンは機器上部の「吹出しグリル」(13 ページ) から放出されます。運転の前に「安全上のご注意」(4 ~ 12 ページ) をご確認ください。

■ 補 足

- 運転中にロックをセットしたときは、暖房運転スイッチおよびイオン運転スイッチの停止操作以外は、操作できなくなります。
- 停止中にロックをセットしたときは、すべてのスイッチの操作ができなくなります。(「ロック機能」について  30 ページを参照してください。)

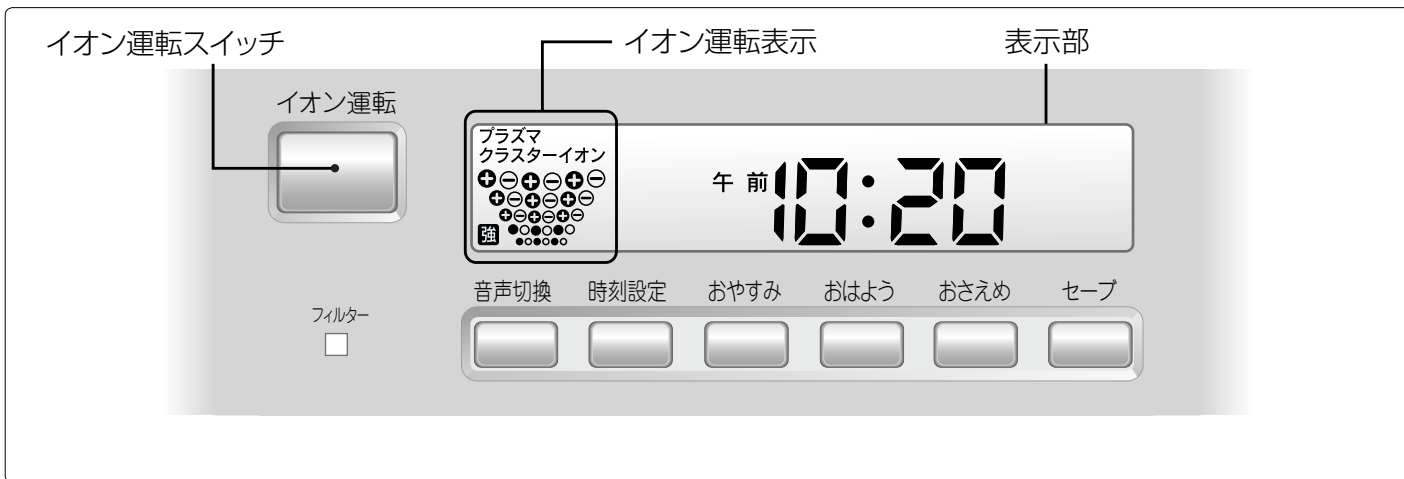

1 を押す。

表示部のバックライトが点灯します。

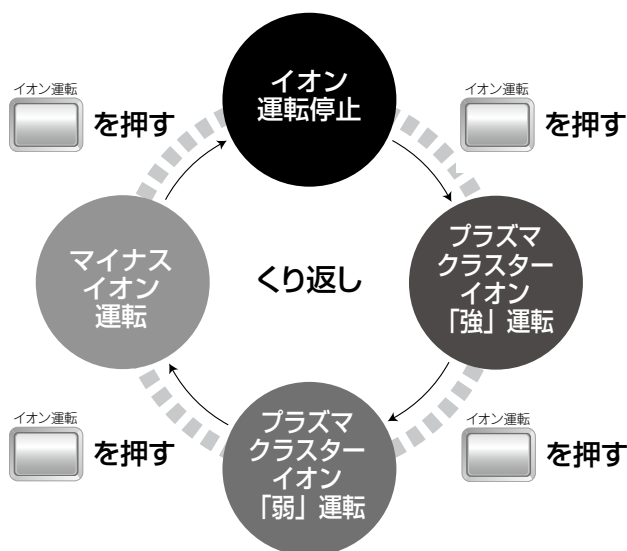

 を押すごとに、以下のように切り換わります。





お願い

- 吹出しグリルに異物を入れないでください。イオン送風ファンやイオン発生装置の故障の原因になります。

補 足

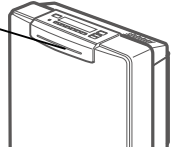
- 運転中に「ジー」や「カチッ…カチッ」と音がすることがありますが、異常ではありません。
- 微量なオゾンの発生により、においを感じる場合がありますが、濃度はごくわずかで健康上問題はありません。また、放出されたオゾンはすぐに分解されるため、部屋に充満することはありません。
- イオン運転中にロックをセット(30 ページ)した状態で  を押すと、イオン運転が停止します。もう一度イオン運転を開始するには、ロックを解除(30 ページ)したあと、 を押してください。
- 前面表示ランプ(青色または緑色)は、各モードで手を離れたのち、約 10 秒後に少し暗くなります。
- イオン運転停止後、約 10 秒後に表示部のバックライトが消灯します。

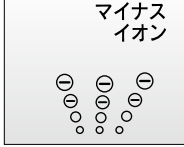
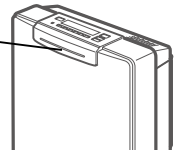
イオン運転モード	風量	イオン運転表示	前面表示ランプ
プラズマクラスターイオン	強	プラズマ クラスターイオン  ⊕と⊖の表示が一段ずつ 順番に点灯します。	前面表示ランプ 点灯 (青色) 
	弱	プラズマ クラスターイオン  ⊕と⊖の表示が一段ずつ 順番に点灯します。	
マイナスイオン	弱	マイナス イオン  ⊖の表示が一段ずつ 順番に点灯します。	前面表示ランプ 点灯 (緑色) 

●イオン運転ができない場合

次の場合、イオン運転ができなくなるため、エアフィルターの掃除を行い再運転してください。

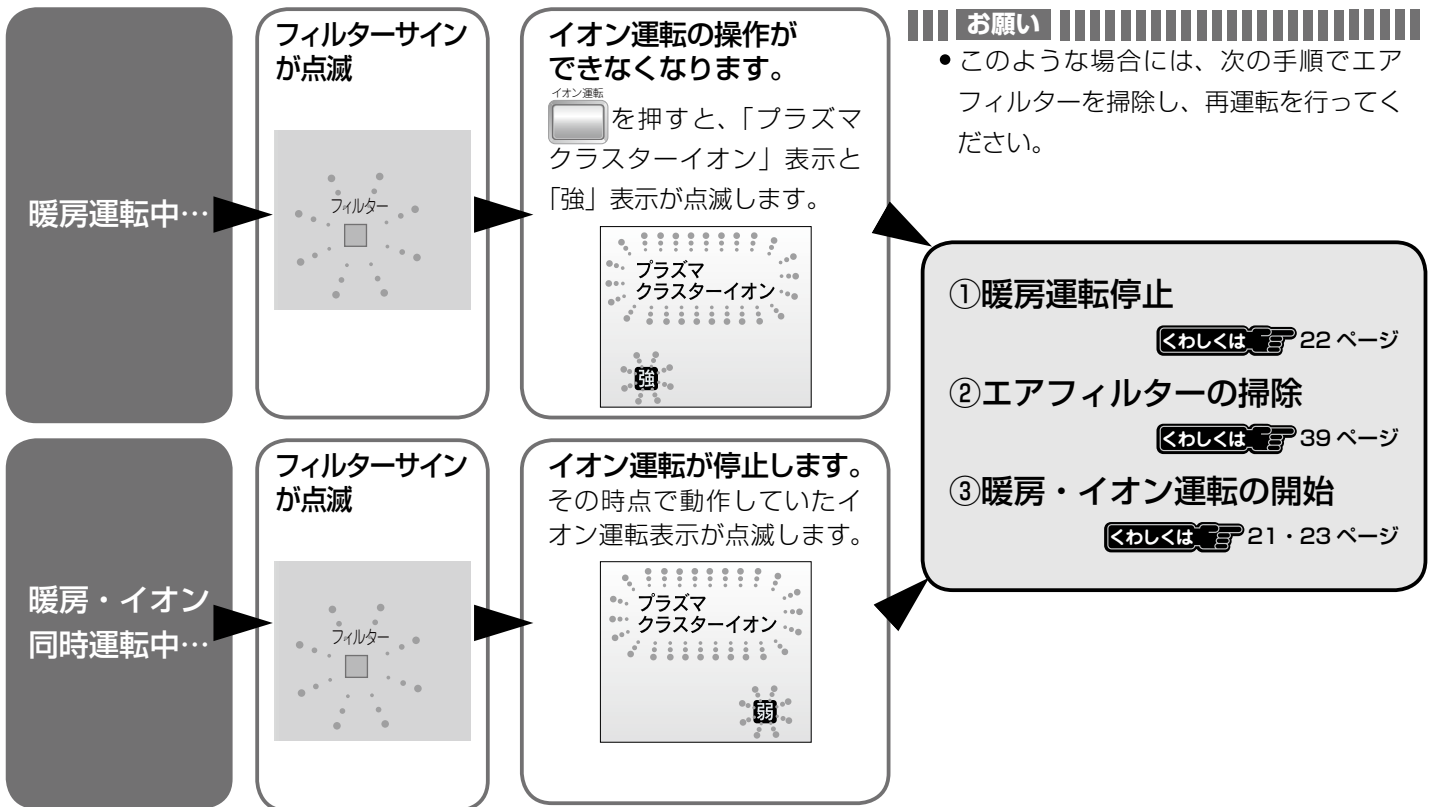

便利な使いかた

おはようタイマー運転を行う（暖房）

起床前にお部屋を暖めておきたいときなど、お好きな時間に暖房運転を開始し、1 時間後に自動的に停止する機能です。

■ 補 足

「おはようタイマー運転」の前に、次の準備を行ってください。

- お部屋のガス栓を全開にしてください。
- 時計を現在時刻に設定してください。(19 ページ)
- 設定室温(22 ページ)を調節しておいてください。



●おはようタイマー運転の時刻を設定する

〈例〉おはようタイマーを「午前 7 時 10 分」に設定する場合

1 を 2 回押す。

表示部バックライト点灯。

時刻設定表示点灯。

おはよう表示点滅。

表示部に「午前 6:00」が点滅表示されます。
(初めてお使いのとき)

2 を押し、おはようタイマー運転の時刻を設定する。

 を「午前 7:00」まで押し続け、そのあとは、1 回ずつ押して「午前 7:10」に設定します。

3 を押す。

時刻設定表示消灯。

おはよう表示消灯。

設定が完了します。

表示部が現在時刻表示になります。

(約 10 秒後に表示部のバックライトが消灯します。)

補 足

- 2 回目以降に操作した場合は、前回設定した時刻が表示されます。

補 足

- おはようタイマー運転の時刻は、一度セットすると記憶されます。電源プラグをコンセントから抜いた場合でも、次回運転をするときに同じ時刻であれば、あらためてセットする必要はありません。
- おはようタイマー運転の時刻の設定のしかたは、「時計を設定する」(19 ページ)と同じです。

●おはようタイマー運転をセットする

4 おはよう を押す。

- ①表示部バックライト点灯。
おはよう表示点灯。
運転／燃焼ランプ点灯（緑色）。
表示部に設定されているおはようタイマー運転の時刻「午前 7: 10」が表示されたあと、約 10 秒後に表示部のバックライトが消灯し、現在時刻表示に切り換わります。
- ②おはようタイマー運転待機中。

5 「午前 7 時 10 分」になると暖房運転を開始する。

- ①表示部バックライト点灯。
運転／燃焼ランプ点灯（赤色）。
前面表示ランプ点灯（橙色）。
(約 10 秒後に前面表示ランプが少し暗くなります。)

約 55 分経過すると ……

- ②おはよう表示点滅。
約 5 分後に暖房運転を停止します。

1 時間経過すると ……

- ③運転停止。
運転／燃焼ランプおよび前面表示ランプは消灯しますが、おはよう表示は点滅し続けます。
表示部のバックライトが消灯し、現在時刻表示になります。
(ロックがセットされていれば、ロック表示は点灯しています。)

 運転/燃焼

-  を押すと、表示部のバックライトが点灯し、おはよう表示が消灯します。
(約 10 秒後に表示部のバックライトが消灯します。)

補 足

- おはようタイマー運転は、暖房運転中または停止中どちらでもセットできます。
暖房運転中におはようタイマー運転をセットする場合

- ①暖房運転中に  を押す。

暖房運転停止。

運転／燃焼ランプ（赤色）→（緑色）

- ②おはようタイマー運転待機中。

補 足

- おはようタイマー運転中は、表示部のバックライトが少し暗くなります。
- おはようタイマー運転中は、設定室温が「H」の場合でも、自動的に「26℃」の設定で暖房運転します。

- おはようタイマー運転の待機中に、 を押すと、おはようタイマー運転は自動的に解除されます。もう一度セットしなおしてください。

- おはようタイマー運転の待機中に、電源プラグを抜いたり停電した場合は、復電後表示部に「00」が点滅表示されます。

 運転/燃焼

-  を押すと、「00」が解除されます。もう一度セットしなおしてください。

- おはようタイマー運転の待機中に、機器が転倒したときは、表示部に「03」が点滅表示され、おはようタイマー運転は解除されます。

 運転/燃焼

-  を押すと、「03」が解除されます。もう一度セットしなおしてください。

- 現在時刻を設定していないと、おはようスイッチは受け付けません。

おはようタイマー運転を解除する

1 おはようタイマー運転の待機中に を押す。

- 表示部バックライト点灯。
おはよう表示消灯。
運転／燃焼ランプ消灯。
おはようタイマー運転が解除されます。
(約 10 秒後に表示部のバックライトが消灯します。)

補 足

-  を押しても、おはようタイマー運転を解除できます。

便利な使いかた

おやすみタイマー運転を行う（暖房）

おやすみスイッチを押してから、ご希望の時間（60分・45分・30分・15分）が経過すると、自動的に暖房運転を停止する機能です。

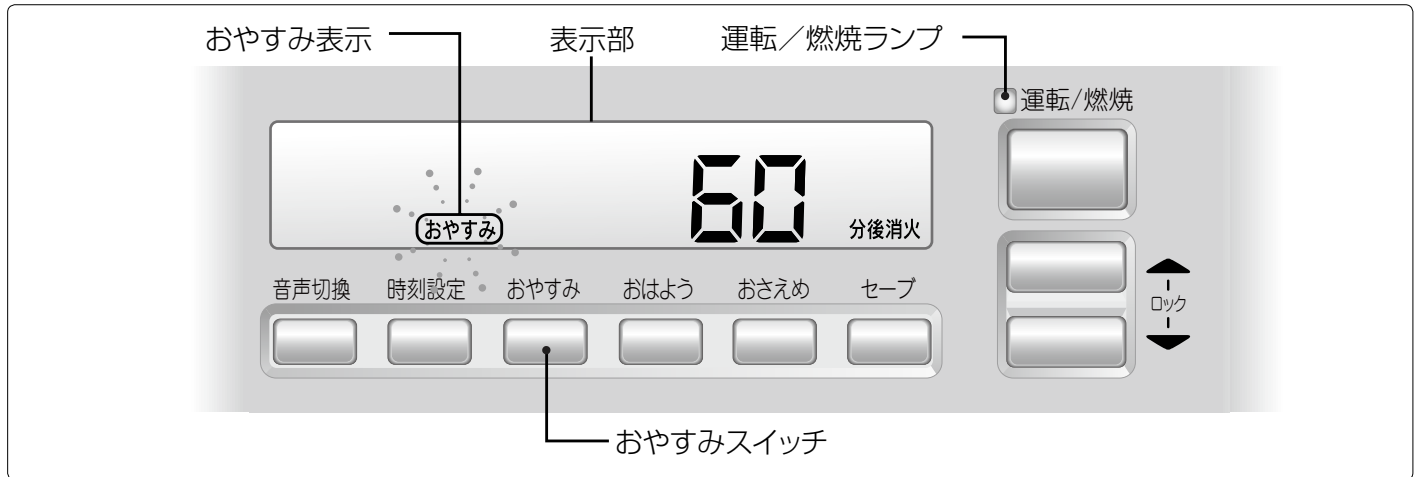

1 を押す。

暖房運転中に  を押した場合

おやすみ表示点滅。

表示部に前回のセット時間が表示されます。（約10秒間）
初めてお使いになるときは「60」が表示されます。

2 を押して、おやすみタイマー運転の時間を選ぶ。

①  を押すごとに時間が切り換わります。

→ 「60」→「45」→「30」→「15」

表示部に時間が表示されている約10秒の間に時間を選んでください。

②選んだ後、約10秒後に表示部は設定室温と現在室温表示にかわり、おやすみ表示が点滅から点灯にかわって、おやすみタイマー運転のセット時間が確定されます。
表示部のバックライトと前面表示ランプが少し暗くなります。

補足

- おやすみタイマー運転は、停止中やおはようタイマー運転の待機中でもセットできます。ただし、おはようタイマー運転の待機中や停止中に  を押すとすぐに暖房運転を開始し、ご希望のセット時間が経過すると運転を停止します。
- おやすみタイマー運転中は設定室温が「H」の場合でも、自動的に「26℃」の設定で暖房運転します。

補足

- 一度選んだおやすみタイマー運転のセット時間は記憶されます。電源プラグをコンセントから抜いた場合でも、次回運転するときと同じ時間であれば、あらためてセットする必要はありません。
- 表示部に時間が表示されている約10秒の間に、おやすみタイマー運転を解除する場合は、 を押してください。

おやすみタイマー運転のセット時間終了5分前

- ③おやすみ表示点滅。
約 5 分後に運転を停止します。

おやすみタイマー運転のセット時間経過後

- ④運転停止。
停止後、表示部のバックライトが消灯し、現在時刻を表示します。おやすみ表示、運転／燃焼ランプ、前面表示ランプは消灯します。
(ロックがセットされていれば、ロック表示は点灯しています。)

補 足

- おやすみタイマー運転中は、表示部のバックライトが少し暗くなります。

おやすみタイマー運転を解除する

1 おやすみタイマー運転中に

おやすみ



を押す。

暖房運転が停止します。
停止後、表示部のバックライトが少し明るくなり、現在時刻を表示します。おやすみ表示、運転／燃焼ランプ、前面表示ランプは消灯します。
(約 10 秒後に表示部のバックライトが消灯します。)

補 足

- を押しても、おやすみタイマー運転を解除することができます。

便利な使いかた

おやすみとおはよの組み合わせ運転を行う（暖房）

「おやすみタイマー」(27・28 ページ)と「おはようタイマー」(25・26 ページ)を組み合わせでご使用できます。

●「おやすみタイマー」運転中に「おはようタイマー」運転をセットする

1 おやすみタイマー運転中に おはよう表示点灯。 おはよう表示点滅。 暖房運転を開始します。



を押す。

表示部のバックライトが少し明るくなり、おはようタイマー運転の時刻が表示されます。(約 10 秒間)

2 おはようタイマー運転の時刻 を変更する。

①おはようタイマー運転時刻のセット。
25 ページの「おはようタイマー運転の時刻を設定する」に従って変更してください。

おやすみタイマー運転のセット時間終了5分前

②おやすみ表示点滅。
約 5 分後に暖房運転を停止します。

おやすみタイマー運転のセット時間経過後

③「おやすみタイマー」運転停止。
④「おはようタイマー」運転待機中。
表示部のバックライトが消灯します。

補 足

- 初めてお使いのときは、表示部に「午前 6:00」が表示されます。

補 足

- 組み合わせタイマー運転中に  を押すと、すべてのタイマー運転が解除され、暖房運転を停止します。

●「おはようタイマー」運転の待機中に「おやすみタイマー」運転をセットする

1 おはようタイマー運転の 待機中に を押す。

表示部バックライト点灯。
おやすみ表示点滅。
暖房運転を開始します。

2 おやすみタイマー運転の セット時間を変更する。

①おやすみタイマー運転時間のセット。
27 ページの「おやすみタイマー運転を行う」に従って変更してください。

②おやすみ表示点灯。
表示部のバックライトが少し暗くなります。

おやすみタイマー運転のセット時間終了5分前

③おやすみ表示点滅。
約 5 分後に暖房運転を停止します。

おやすみタイマー運転のセット時間経過後

④「おやすみタイマー」運転停止。
⑤「おはようタイマー」運転待機中。
表示部のバックライトが消灯します。

補 足

- 組み合わせタイマー運転中に  を押すと、すべてのタイマー運転が解除され、暖房運転を停止します。

スイッチをロックする「ロック機能」

小さなお子様のいたずらや誤ってスイッチを押しても作動しないよう、スイッチ操作を制限する機能です。

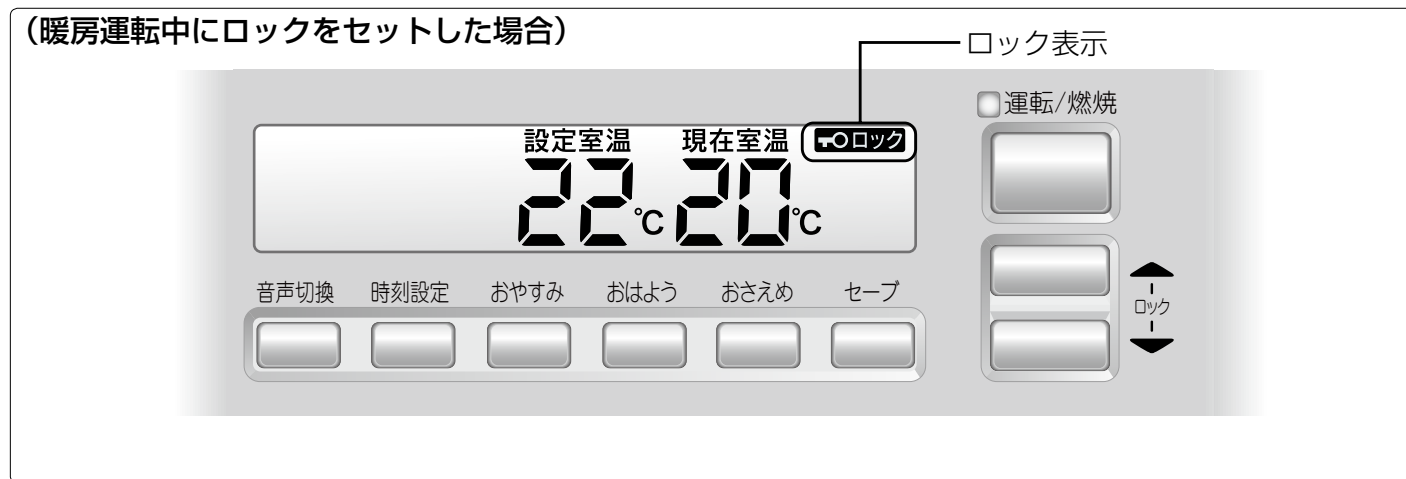



●ロックをセットする

1 を同時に押す。

ロック表示点灯。



ロックがセットされます。

暖房運転中にロックをセットした場合は、 の「切」操作以外は操作できません。

イオン運転中にロックをセットした場合は、 の「切」操作以外は操作できません。

停止中にロックをセットした場合は、すべてのスイッチ操作ができません。

補足

- ロック表示点灯中に暖房運転する場合は、ロックを解除してから  を押してください。
- ロック表示点灯中にイオン運転する場合は、ロックを解除してから  を押してください。
- 電源プラグを8時間以上コンセントから抜いたり、8時間以上停電したときは、ロックは解除されます。

●ロックを解除する

1 を同時に (1 秒以上) 押す。

ロック表示消灯。

ロックが解除されます。

便利な使いかた

セーブ運転を行う(暖房)

お部屋を暖房し、壁や天井などが暖まってくると、冷えているときに比べて同じ室温でも人体には少し暖かく感じます。そこで設定室温までお部屋が暖まると、自動的に設定室温を下げて暖房運転を行う機能です。

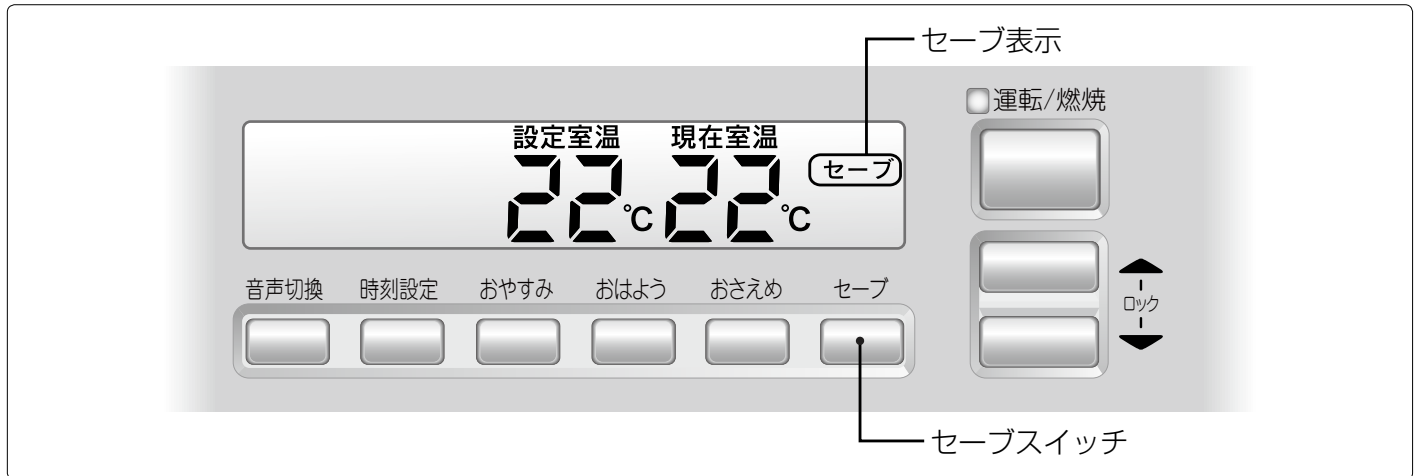

1 暖房運転中に を押す。

セーブ表示点灯。
セーブ運転を開始します。

補足

- お部屋の温度が設定室温になると、30分ごとに1℃の下げ幅で、2回にわたり自動的に設定室温を下げます。設定室温表示は変化しません。

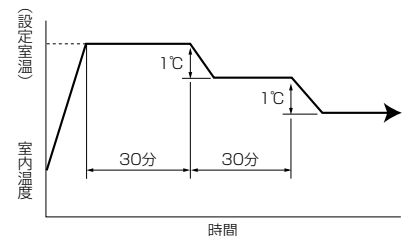

(セーブ運転イメージ)

- お部屋の構造、設置場所、室外温度などによっては、お部屋の温度が下がらない場合があります。

セーブ運転を解除する

1 暖房運転中(セーブ運転セット中)に を押す。

セーブ表示消灯。
セーブ運転が解除されます。

おさえめ運転を行う（暖房）

お部屋の温度が設定室温を超えると自動的に燃焼を停止し、お部屋の温度が下がると自動的に燃焼を開始する機能です。

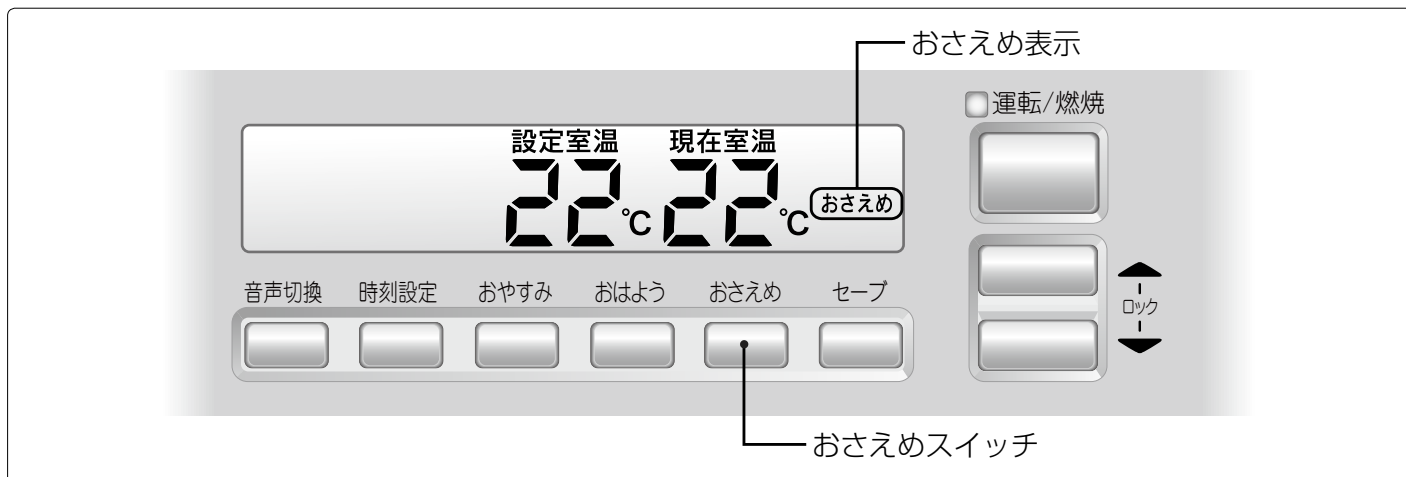

1 暖房運転中に を押す。

おさえめ表示点灯。
おさえめ運転を開始します。

補足

- おさえめ運転中に自動消火した場合は、対流ファンが停止するまでの時間が通常の暖房運転停止後より少し長くなります。
- おさえめ運転中に自動消火した場合に、室温の上がり方がゆるやかなときは、現在室温が設定室温より少し高い状態（現在室温が設定室温より約 1℃～2℃高いとき）であっても、室内の温度を正しく検知するために点火し、すぐに消火することがあります。
- おさえめ運転中に自動消火した場合、前面表示ランプの橙色は継続して点灯します。運転/燃焼ランプは緑色に点灯します。

便利な使いかた

おさえめ運転を解除する

1 暖房運転中(おさえめ運転セット中)に を押す。

おさえめ表示消灯。
おさえめ運転が解除されます。

便利な使いかた

音声メッセージの音量を切り換える

報知音と音声の音量を切り換えたり、切ることができます。(報知音と音声を別々に切り換えることはできません。)



1 を押す。

停止中に  を押した場合

表示部のバックライトが点灯します。

 を 1 回押すと、まず現在の音量設定を音声でお知らせします。

- 現在の音量設定が「大」の場合
「ポーン」「音声大です」
- 現在の音量設定が「小」の場合
「ポーン」「音声小です」
- 現在の音量設定が「切」の場合
「ポーン」「音声切です」

続けて  を押すと、以下のように音量が切り換わり、音声でお知らせします。(表示部のバックライトが点灯している約 10 秒の間に音量を切り換えてください。)

初めてお使いになるときは、音量設定が「大」に設定されています。

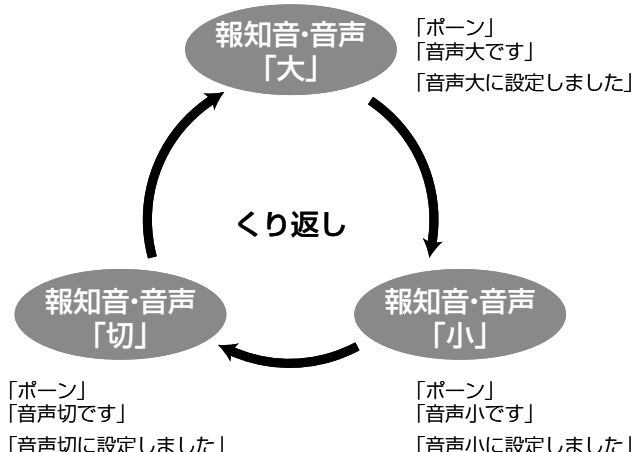





















補足

- 運転中でも停止中でも切り換えることができます。
- 一度設定した音量は記憶されます。電源プラグをコンセントから抜いた場合でも、次回運転するときには前回セットした音量で運転します。
- 電源プラグをコンセントから抜いて 8 時間経過後、再度電源プラグをコンセントに差し込むと、この製品がご使用できるガスの種類について、音声で 1 回お知らせします。ただし、前回セットした音量設定が「切」の場合は、音声は流れません。
-  を押した後、約 10 秒後に表示部のバックライトが消灯します。

●音声メッセージについて

スイッチを操作したときや、安全装置が作動したときなどに、次のような報知音と音声でお知らせします。
(ただし、音量設定が「切」の場合は、報知音と音声は流れません。)

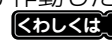
	報知音	音声(報知音に続けて)	お知らせするとき
ガス種	♪♪♪～ メロディー	この製品は都市ガス12A・13A用です。	電源プラグをコンセントに差し込んだとき ※ただし8時間以内の再通電時は除く
音声切換	ポーン	音声大です。 音声小です。 音声切です。	音声切換  を1回押したとき(現在の音量設定をお知らせします)
	ポーン	音声大です。音声大に設定しました。 音声小です。音声小に設定しました。 音声切です。音声切に設定しました。	音声切換  を続けて押したとき
時刻設定	ポーン	現在時刻を設定できます。	時刻設定  を押して、現在時刻の設定モードに入ったとき
	ポーン	おはようタイマー時刻を設定できます。	時刻設定  を押して、おはようタイマー時刻の設定モードに入ったとき
	ポピ/ピポ	—	時刻の設定モードで  ↑ /  ↓ を押したとき
	ポーン	設定しました。	現在時刻が設定された状態で  を押して、時刻の設定モードから出たとき
	ポポッ	現在時刻を設定してください。	現在時刻が設定されていない状態で  を押して、時刻の設定モードから出たとき
暖房運転	ポーン	暖房運転を開始します。 設定は約10℃です。	 を押して、暖房運転を開始するとき (設定室温が「L」のとき)
	ポーン	暖房運転を開始します。 設定は最大燃焼です。	 を押して、暖房運転を開始するとき (設定室温が「H」のとき)
	ポーン	暖房運転を開始します。 設定は**℃です。 (* = 16, 17, 18, 19, 20, 21, 22, 23, 24, 25, 26)	 を押して、暖房運転を開始するとき (設定室温が「L」「H」以外のとき)
	ポピ	設定は**℃です。 設定は最大燃焼です。 (* = 16, 17, 18, 19, 20, 21, 22, 23, 24, 25, 26)	暖房運転中に  ↑ を押して設定室温を上げたとき
	ピポ	設定は**℃です。 設定は約10℃です。 (* = 16, 17, 18, 19, 20, 21, 22, 23, 24, 25, 26)	暖房運転中に  ↓ を押して設定室温を下げたとき
	ポポーン	暖房運転を停止しました。	 を押して暖房運転を停止したとき
	ロック	ポーン	ロックしました。
ポポッ		ロック中です。	ロック中に暖房運転スイッチおよびイオン運転スイッチによる停止操作以外のスイッチ操作をしたとき
ポポーン		ロックを解除しました。	 ↑ と  ↓ を同時に1秒以上押して、ロックを解除したとき
ポポッ		解除は1秒以上押してください。	ロックを解除するときに、  ↑ と  ↓ を同時に1秒以上押さなかったとき

	報知音	音声(報知音に続けて)	お知らせするとき
おはよう	ポポツ	おはようタイマーをセットできません。 現在時刻を設定してください。	現在時刻が設定されていない状態で  を押したとき
	ポーン	おはようタイマーを 午前/午後 0~11時、1~59分、にセットしました。	現在時刻が設定された状態で  を押して、 おはようタイマー運転をセットしたとき
	ポポーン	おはようタイマーを取り消しました。	おはようタイマー運転待機中に  または  を押して、おはようタイマー運転を解除したとき
	ポポーン	暖房運転を停止しました。	おはようタイマー運転中に  または  を押して、おはようタイマー運転を解除したとき
おやすみ	ポーン	おやすみタイマーを**分にセットしました。 (* ** = 60、45、30、15)	 を押して、おやすみタイマー運転を開始したり、 セット時間を変更したとき
	ポポーン	暖房運転を停止しました。	 または  を押して、おやすみタイマー 運転を解除したとき
セーブ	ポーン	セーブ運転をセットしました。	 を押して、セーブ運転をセットしたとき
	ポポーン	セーブ運転を取り消しました。	 を押して、セーブ運転を解除したとき
おさえめ	ポーン	おさえめ運転をセットしました。	 を押して、おさえめ運転をセットしたとき
	ポポーン	おさえめ運転を取り消しました。	 を押して、おさえめ運転を解除したとき
イオン運転	ポーン	プラズマクラスターイオン運転を開始します。 風量は強です。	 を押して、プラズマクラスターイオン「強」 運転を開始したとき
	ポーン	プラズマクラスターイオン運転を開始します。 風量は弱です。	 を押して、プラズマクラスターイオン「弱」 運転を開始したとき
	ポーン	風量は弱です。	プラズマクラスターイオン「強」運転中に  を 押して、「弱」に切り換えたとき
	ポーン	マイナスイオン運転を開始します。	 を押して、マイナスイオン運転を開始したとき
	ポポーン	イオン運転を停止しました。	 を押して、イオン運転を停止したとき
	ポポツ	イオン運転をセットできません。 エアフィルターを掃除してください。	フィルターサイン点滅中の暖房運転時に  を押したとき
安全装置	ポーンポーン ポーン	イオン運転を停止しました。 エアフィルターを掃除してください。	暖房・イオン同時運転中にフィルターサインが点滅 したとき
	ポーンポーン ポーン	エアフィルターを掃除してください。	暖房運転中にフィルターサインが点滅したとき
	♪♪♪~ メロディー	8時間連続運転のため 5分後に暖房運転を停止します。	8時間自動消火機能が作動する5分前
	ポーンポーン ポーン	8時間連続運転のため 暖房運転を停止しました。	8時間自動消火機能が作動したとき 「0！」点滅表示
	ポーンポーン ポーン	安全装置が作動しました。 ガス栓を確認してください。	立消え安全装置が作動したとき(不着火) 「!!!」点滅表示
	ポーンポーン ポーン	安全装置が作動しました。	その他の安全装置が作動したとき その他の点滅表示  45・46ページ
ポポーン	—	安全装置作動時に  または  を押したとき	

便利な使いかた

温風の向きを変える「回転機構」

機器を左右それぞれ約20度まで回転させることで、お好みの方向に温風の向きを変えることができます。

⚠ 注意



高温注意

- 暖房使用中および使用直後は、操作部・取っ手以外は高温になっています。やけどのおそれがあります。特に温風吹出し口付近、エアフィルター部などの高温部には触れないでください。

■ 補足

- 回転させたときに機器が転倒したり、ガスコードやガス接続口、および電源コードにむりな力がかからないようにガスコードや電源コードは少したるませてください。
- 機器が転倒しないように、ゆっくり回してください。
- 機器を回転したあとに、温風吹出口の前に可燃物がないか確かめてください。

1 機器の上部を、両手で押えて回す。

ゆっくり回して、お好みの角度に調整してください。

左右それぞれ約20度まで回せます。

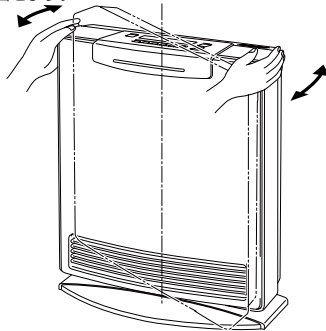

お願い

- 機器にもたれかかったりしますと、転倒のおそれがあります。特に小さなお子様のいるご家庭はご注意ください。
- 台脚の回転部に手を入れますと、手を挟んだり、けがをするおそれがあります。特に小さなお子様のいるご家庭は、ご注意ください。
- ガスコード、電源コードを台脚の回転部に巻きつけしないでください。機器が故障したり、ガスコードや電源コードが破損し、ガス漏れ・感電・ショート・火災の原因になります。

■ 補足

- 機器本体を手で押えたとき、静電気や微少な振動のような感覚を感じることがありますが、異常ではありません。気になる場合には、コンセントに差し込む電源プラグの向きを換えてください。



● 回転機構の固定

小さなお子様のいるご家庭では、回転により手を挟んだり、けがをすることを防ぐために回転機構を固定してご使用になれます。(付属のねじを使用して固定してください。)

1 機器を倒し、台脚の裏側が見える状態にする。

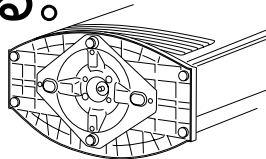

お願い

- 機器を倒すとき、台脚の回転により、手を挟まないようにご注意ください。

2 付属のねじを使用して台脚の裏側から本体に向けてねじ込む。

⊕ドライバーを使用して、矢印のついている下側の穴にねじをねじ込みます。

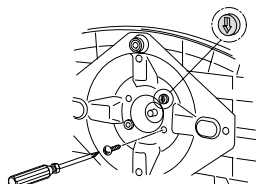

お願い

- 本体と台脚が平行になる形でねじを回してください。平行でないとねじは入りません。
- ねじは最後まで確実に回してください。ねじを最後まで確実に回さないと回転機構を固定できない場合があります。

知っておいてください

日常の点検とお手入れ

安全にお使いいただけるように、点検とお手入れは定期的に行ってください。

⚠ 警告



- エアフィルターの脱着以外は、絶対に分解しないでください。
- 修理・改造には高度な専門知識が必要です。お客様ご自身で、工具を使用しての分解や修理・改造は、絶対に行わないでください。思わぬ事故や故障の原因になります。

●日常の点検

日常の点検・お手入れの際には運転を停止して必ずガス栓を閉じ、機器が十分に冷えてから電源プラグをコンセントから抜いてください。

機器本体には安全に関するご注意ラベルが張り付けてあります。汚れたり、読めなくなったときは、やわらかい布などで汚れを拭き取ってください。また、お手入れの際に、はがれないように注意してください。もし、はがれたり読めなくなった場合は、お買い上げの販売店、またはもよりのガス会社（供給業者）で新しいラベルをお買い求めのうえ、張り替えてください。

◎次のチェックポイントを点検してください。

ガスコードは	正しく接続されていますか？	接続部を点検する（6・18ページ）
	折れたり、ねじれたりしていませんか？	ガスコードを点検する（6・18ページ）
電源コードは	いたんでいませんか？	電源コードを点検する（7・8・17・18ページ）
エアフィルターは	正しくセットされていますか？	取り付けを点検する（40・41ページ）
	ほこり詰まりはありませんか？	フィルターサインを確認する（39ページ） エアフィルターを掃除する（39～41ページ）

●機器のお手入れ（1カ月に1回程度）

1カ月に1回程度、もしくは汚れたらそのつどお手入れしてください。

1 運転を停止する。

機器が十分に冷え、対流ファンが止まり温風が出なくなったこと、およびイオン送風ファンが止まり吹出しグリルから風が出なくなったことを確かめてください。

2 やわらかい布をぬるま湯でぬらして、よくしぼってから拭く。

特に汚れのひどいときは、やわらかい布に台所用中性洗剤をつけて拭き取ってください。

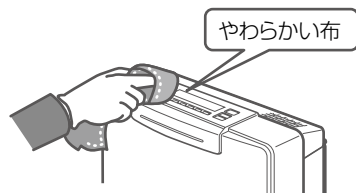

お願い

- お手入れの際は、けがを防ぐためにも、手袋をはめて行うことをおすすめします。
- 化学ぞうきんやアルカリ性洗剤、ベンジン、シンナーなどは、絶対に使用しないでください。塗装の色があせたり、樹脂製の部品が変色したりします。

●温風吹出し口のお手入れ（1カ月に1回程度）

1カ月に1回程度、もしくは汚れたらそのつどお手入れしてください。

1 運転を停止する。

温風吹出し口が十分に冷え、対流ファンが止まり温風が出なくなったことを確かめてください。

2 温風吹出し口を、電気掃除機などで掃除する。

温風吹出し口に白い粉や汚れが付着することがありますが、異常ではありません。そのようなときや汚れがひどい場合は、指をけがしないよう手袋をはめて、やわらかい布で拭き取ってください。

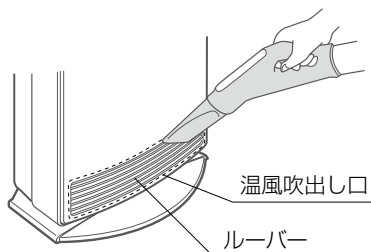

お願い

- 化学ぞうきんやアルカリ性洗剤、ベンジン、シンナーなどは、絶対に使用しないでください。
- 温風吹出し口のルーバーを、強く押えたり、衝撃を加えたりしないでください。ルーバーが折れたり、曲がったりして、吹出しの方向が変わり、床やじゅうたんの変色の原因になります。

知っておいてください

●エアフィルター・感温部のお手入れ（1カ月に1回程度）

1カ月に1回程度、もしくは汚れたらそのつどお手入れしてください。

1 運転を停止する。

温風吹出し口が十分に冷え、対流ファンが止まり温風が出なくなったこと、およびイオン送風ファンが止まり吹出しグリルから風が出なくなったことを確かめてください。

2 エアフィルター・感温部を電気掃除機などで掃除する。

電気掃除機のブラシなどを使って、エアフィルターを装着したまま、ほこりを吸い取ってください。

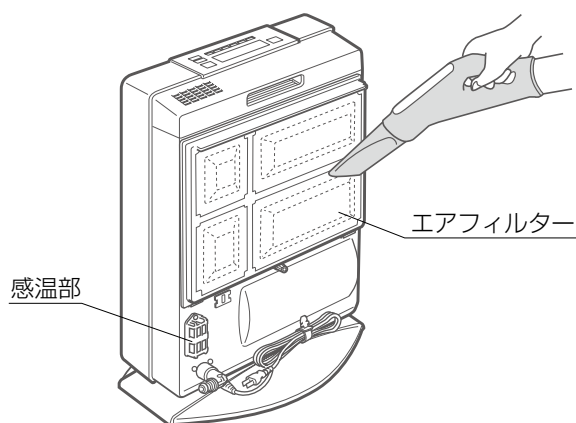

補足

- 汚れがひどい場合は、エアフィルターを取り外し、はたきややわらかいブラシなどで、詰まっているほこりを取り除いてください。
- 油などの特にひどい汚れが付着しているときは、エアフィルターを取り外し、台所用中性洗剤で手早く洗い、水気をよくきってから十分に乾燥させてください。
- エアフィルターの網部に水が付着していると、ほこり詰まりと同じ状態となり運転しないときがあります。お手入れ後の水気は十分にきってください。

フィルターサインが点滅したら

- エアフィルターにほこりが詰まると、フィルターサインが赤色に点滅し、お掃除時期をお知らせします。この場合には、39～41ページのお手入れ方法に従って、エアフィルターの掃除を行ってください。
- 運転したままほこりの掃除を行ってもフィルターサインは消灯しません。再運転を行ってください。
- エアフィルターを掃除してもフィルターサインが消灯しない場合には、機器内部にほこりやごみが付着していることが考えられます。点検整備を受けられることをおすすめします。（お買い上げの販売店、またはもよりのガス会社（供給業者）にご相談ください。）

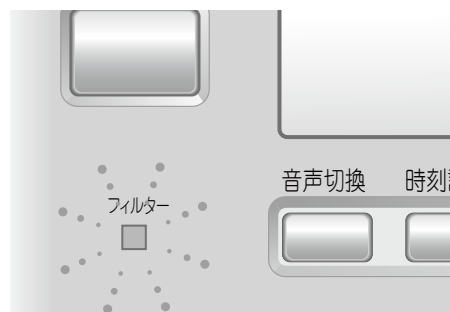

補足

- フィルターサインが点滅しているときは、最大燃焼量を下げた暖房運転を行います。
- エアフィルターがほこり詰まりをしたり、温風吹出し口に障害物があったり、機器の後方と壁が近かったりしたときは、機器内部が異常に過熱します。フィルターサイン点滅後も運転を続けると、機器が自動的に運転を停止することがあります。
- フィルターサイン点滅中は、イオン運転は動作しません。

1 ねじを外す。

2 エアフィルターを引き出す。

エアフィルター上部を持ち、まっすぐ上に引き出します。

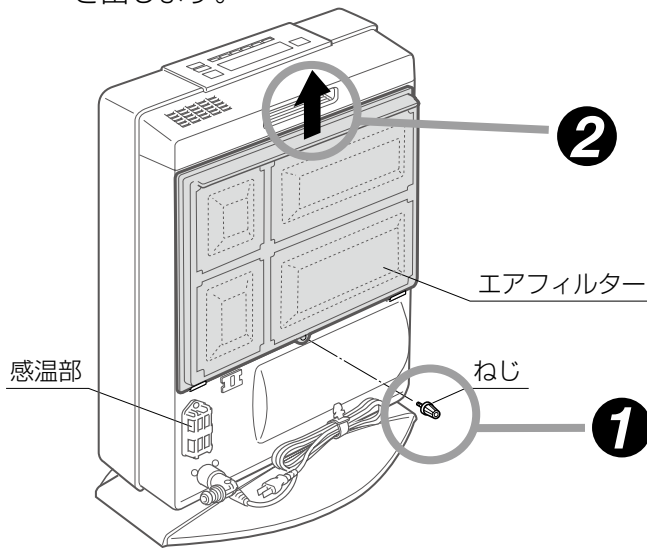

3 内フィルターをエアフィルターから取り外す。

エアフィルター内側のツメから内フィルターを取り外します。

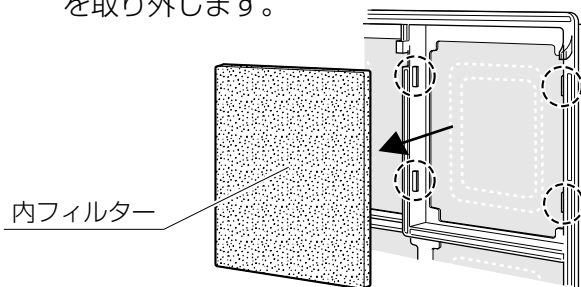

4 内フィルターを掃除機などで掃除する。

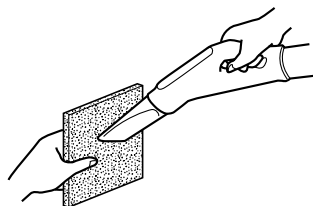

補足

- 初めてねじを外すときは、かたい場合がありますのでⓉドライバーを使用してください。

補足

- エアフィルターを取り外したまま運転すると機器故障の原因になります。掃除後は必ず元の位置に確実にセットし、ねじを締めてください。

補足

- 特にひどい汚れが付着しているときは、台所用中性洗剤で手早く洗い、水気をよくきってから十分に乾燥させてください。

知っておいてください

エアフィルターの取り付けかた

1 内フィルターをエアフィルターにセットする。

エアフィルターの内側に内フィルターを確実にセットします。

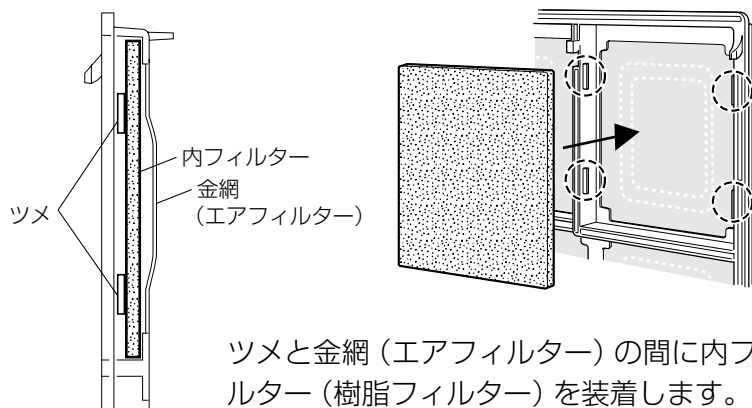

ツメと金網 (エアフィルター) の間に内フィルター (樹脂フィルター) を装着します。ツメは内フィルターを装着する部分に 4 カ所あります。

補足

- 十分に乾燥していることを確認してからセットしてください。

2 エアフィルターを後板の受け部に差し込む。

エアフィルター上部を持ち、下部を後板の受け部 (2 カ所) に差し込みます。

3 エアフィルターのツメを後板の角穴に差し込む。

後板の角穴 (3 カ所) に差し込みます。

4 ねじを締める。

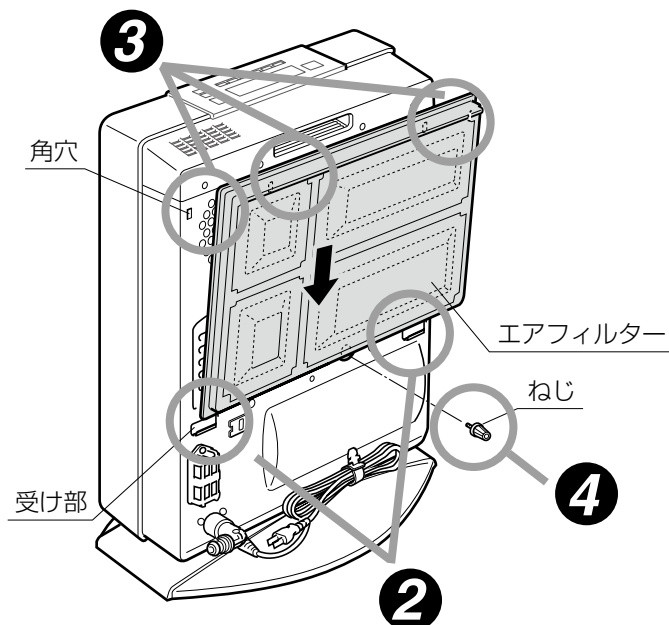

故障かな？と思ったら

故障かな？と思ってもよく調べてみると故障でない場合もあります。
修理を依頼する前に、もう一度次の点をお調べください。

■ 補 足

このほかに異常があるときや、おわかりにならないときは、お買い上げの販売店、またはもよりのガス会社（供給業者）にご連絡ください。

● 次のことを調べてください

現 象	点 検 の ポ イ ン ト	くわしくは
暖房運転スイッチを押しても 運転しない (運転／燃焼ランプが緑色に 点灯しない)	<ul style="list-style-type: none"> ●電源プラグがコンセントにしっかりと差し込まれていますか。 ●ご家庭のヒューズやブレーカーが切れていませんか。 ●停電ではありませんか。 ●ロックがセットされていませんか。 	17ページ — — 30ページ
点火しない (運転／燃焼ランプが赤色に 点灯しない)	<ul style="list-style-type: none"> ●お部屋のガス栓は全開になっていますか。 ●ガス管(ガスコード)内に空気が残っていませんか。 ●マイコンメーターが作動していませんか。 	18ページ 21・44ページ ※ 1
使用中に消火する	<ul style="list-style-type: none"> ●エアフィルターにほこりがたまっていますか。 (フィルターサインが点滅していませんか。) ●温風吹出し口がふさがれていませんか。 ●機器の後方と壁の距離は 14cm 以上ありますか。 ●マイコンメーターが作動していませんか。 ●8 時間自動消火機能が作動していませんか。 ●不完全燃焼防止装置が作動していませんか。 室内の換気をしてください。 	39ページ 17ページ 17ページ ※ 1 22・45・46ページ 6・45・46ページ
よく暖まらない	<ul style="list-style-type: none"> ●エアフィルターにほこりがたまっていますか。 (フィルターサインが点滅していませんか。) ●設定室温が低くありませんか。 ●お部屋の窓や戸が開いていませんか。 ●お部屋のガス栓は、全開になっていますか。 ●機器前方 60cm 以内にもものが置いてありませんか。 ●お部屋の大きさと機器の仕様(暖房の目やす)が合っ ていますか。 ●感温部にほこりが付いていませんか。 	39ページ 22ページ — 18ページ 17ページ 49ページ 39ページ
暖まりすぎる	<ul style="list-style-type: none"> ●機器後面(感温部)にすきま風や冷たい空気が当たっ ていませんか。 	—

※ 1 お近くのガス会社(供給業者)に連絡してください。

知っておいてください

●次のことを調べてください

現象	点検のポイント	くわしくは
ガスくさい	<ul style="list-style-type: none">●ガスコードおよび機器のガス接続口に傷やごみなど異物が入っていませんか。●専用のガスコードで正しく接続されていますか。●ガスコードがいたんでいませんか。	6・18ページ 6・18ページ 6・18ページ
おはようスイッチを押してもおはようタイマー運転がセットできない	<ul style="list-style-type: none">●時計の現在時刻設定を行っていますか。	19ページ
イオン運転スイッチを押しても運転しない	<ul style="list-style-type: none">●フィルターサインが点滅していませんか。●電源プラグがコンセントにしっかりと差し込まれていますか。●ご家庭のヒューズやブレーカーが切れていませんか。●停電ではありませんか。●ロックがセットされていませんか。	24・39ページ 17ページ — — 30ページ

●こんなときは故障ではありません

	現 象	原 因 と 対 策
運転前	シーズン始めや、しばらくの間運転しなかった後、ガスコードを脱着した後になかなか点火しない。	ガスコード内に空気が入ったためです。いったん点火してから失火した場合は、再点火機能が作動します。
運転中	初めて暖房運転したときや、しばらくご使用にならなかった後の暖房運転開始時に、煙やにおいが出る。	機器内部の部品などに付着している油やほこりが焼けるためです。しばらく換気しながらご使用ください。また、フローリングのワックスなどが温風に加熱されて、におうことがあります。しばらくすると自然になくなります。
	点火したときや、停止した後「コツン」「コツン」という音がする。	ガス通路を開閉するための電磁弁（電気で開閉するガス弁）が作動するときの音です。
	点火したときに、「ポツ」という音がする。	点火音がする場合があります。
	暖房運転中に、「シャー」という音がする。	ガスの通過音がする場合があります。
	点火後や、停止後に「チリ」「チリ」「コツン」「コツン」とキシミ音が出る。	機器内部の部品などが加熱や冷却される際に金属が膨張、収縮して発生する音です。
	吹出しグリルから「カチッカチツ」「ジー」と音がする。	イオン運転時に出る音です。異常ではありません。
	暖房運転中に運転／燃焼ランプが赤色から緑色にかわる。また、運転が停止しているのに前面表示ランプが橙色に点灯している。	おさえめ運転中の燃焼停止です。
運転後・停止中	暖房停止してもすぐに対流ファン（温風）が停止しない。	機器内部を冷やしてから自動的に止まります。
	暖房停止後、再度暖房運転操作をしてもすぐに点火しない。	内部が冷えるまでしばらく待ち、約20秒たってから自動的に点火します。
	誤って電源プラグを抜いてしまったため、すぐ差し込んで暖房運転操作をしたが、点火しない。	内部が冷えるまで数分間待つてから、再度暖房運転操作をしてください。
	おはようタイマー運転操作をしたのに停止する。	おはようタイマー運転をした場合、1時間たつと自動的に停止します。再度運転操作をしてください。

知っておいてください

知っておいてください

安全装置が作動したときの処置

この機器には、安全装置が作動したときのお知らせ機能がついています。使用中に機器が停止したら、安全装置が作動していないか調べてください。
対流ファンが回っている場合は、ファンが止まってから確認してください。

■ 補足

- [運転/燃焼] ランプの点滅に合わせて前面表示ランプも点滅します。(橙色点滅)

安全装置作動時の表示 (表示部と運転/燃焼ランプ)	安全装置	はたらき
 (12点滅) 運転/燃焼ランプ <input checked="" type="checkbox"/> 運転/燃焼 (赤色点滅)	不完全燃焼防止装置	不完全燃焼をする前に、ガスを止め暖房運転を停止します。
 (11点滅) 運転/燃焼ランプ <input checked="" type="checkbox"/> 運転/燃焼 (赤色点滅)	立消え安全装置	使用中にバーナーの炎が消えてしまったとき、ガスを止め暖房運転を停止します。 点火時、バーナーに着火しなかったときなどにガスを止め暖房運転を停止します。
 (01点滅) 運転/燃焼ランプ <input checked="" type="checkbox"/> 運転/燃焼 (赤色点滅)	8時間自動消火機能	消し忘れ防止のため、暖房運転開始後8時間で自動消火します。
 (03点滅) 運転/燃焼ランプ <input checked="" type="checkbox"/> 運転/燃焼 (赤色点滅)	転倒時ガス遮断装置	機器が倒れたときに、ガスを止め暖房運転およびイオン運転を停止します。
 (14点滅) フィルターサイン点滅 運転/燃焼ランプ <input checked="" type="checkbox"/> 運転/燃焼 (赤色点滅)	過熱防止装置 (サーミスタ) 過熱防止装置 (温度ヒューズ)	機器内が異常過熱したときに、ガスを止め暖房運転を停止します。 機器内が異常過熱したときに、ガスを止め暖房運転を停止します。
 (消灯) 運転/燃焼ランプ <input type="checkbox"/> 運転/燃焼 (消灯)	過電流防止装置 (電流ヒューズ)	過電流が流れたときに、電流ヒューズを切り、暖房運転およびイオン運転を停止します。
停電時  (消灯) 再通電  (00点滅) 運転/燃焼ランプ <input checked="" type="checkbox"/> 運転/燃焼 (赤色点滅)	停電時安全装置	停電したときには、ガスを止め暖房運転およびイオン運転を停止します。また、停電中は使用できません。
 (70点滅) 運転/燃焼ランプ <input checked="" type="checkbox"/> 運転/燃焼 (赤色点滅)	スイッチ回路安全装置	暖房運転スイッチ・おやすみスイッチ回路に異常が起きたときに、ガスを止め暖房運転を停止します。
上記以外の表示	上記以外の安全装置作動	上記以外の異常が起きたときに、安全停止します。

■ 補 足

- 暖房とイオン運転の同時運転中に安全装置が作動し、エラー番号を表示して停止する場合には、両方の運転が停止します。暖房運転スイッチまたはイオン運転スイッチを押すとエラー表示は消えます。
- このほかの表示が出たときにも修理が必要です。お買い上げの販売店、またはもよりのガス会社（供給業者）にご連絡ください。
- お部屋の換気不足で不完全燃焼防止装置が作動した後、十分にお部屋の換気をせずに再運転しますと「11点減」「12点減」「14点減」などを表示して運転をしない場合があります。十分にお部屋の換気を行った後、再運転してください。
- 安全装置が作動した後、点検して再運転しても、たびたび同じように作動を繰り返すような場合は、お買い上げの販売店、またはもよりのガス会社（供給業者）にご連絡ください。

原 因

処 置 方 法

室内で換気不十分な状態で使用すると、一酸化炭素中毒を起こし、死亡事故にいたるおそれがあります。エアフィルターが詰まっても同様です。

十分にお部屋の換気を行い、エアフィルター部の掃除を行った後、再運転してください。

ガス栓が開きたりなかったときや、ガスコードを脱着した後などに起こります。

点検後、再運転してください。

ガス栓が閉じられていたり、開きたりなかったときなどに起こります。

暖房運転開始後 8 時間が過ぎたためです。

継続して運転する場合は、暖房運転スイッチを 1 回押して、「01」点減表示を解除し、再運転してください。

点火したまま機器を持ち運んだり、機器が倒れたときなどに起こります。

機器を起こした後、再運転してください。

エアフィルターがほこり詰まりしていたり、温風吹出し口に障害物があるときなどに起こります。

エアフィルター部の掃除や、障害物を取り除いた後しばらく（5～6分）してから再運転してください。（電源プラグは対流ファンが回っている間は抜かないでください。）

エアフィルターや温風吹出し口がふさがれたときなどに起こります。

修理が必要です。お買い上げの販売店、またはもよりのガス会社（供給業者）にご連絡ください。

電気回路がショートしたときなどに起こります。

修理が必要です。お買い上げの販売店、またはもよりのガス会社（供給業者）にご連絡ください。

停電により停止した。

再通電時、対流ファンが回っていることがあります。この場合、対流ファンが止まってから暖房運転スイッチを 1 回押して、「00」点減表示を解除して、再運転してください。（停電中は必ずガス栓を閉じておいてください。）

暖房運転スイッチ回路がショートしたときなどに起こりますが、暖房運転スイッチを 15 秒以上押し続けたときにも起こります。または、おやすみスイッチを 10 分以上連続して入切操作を行ったときにも起こります。

暖房運転スイッチを 1 回押して、「70」点減表示を解除して、再運転してください。（押し続けしないでください。）それでも安全装置が作動する場合は修理が必要です。お買い上げの販売店、またはもよりのガス会社（供給業者）にご連絡ください。

ガス栓を閉め、お買い上げの販売店、またはもよりのガス会社（供給業者）にご連絡ください。

ご参考に

保管とアフターサービス

●保管（長期間使用しない場合）

⚠注意



必ず行う

ガス栓を閉じ、電源プラグをコンセントから抜き、ガスコードを取り外してください。

●機器の点検・お手入れをしてから保管してください。

- 各部の汚れを取り除き、ほこりなどの異物が入らないようにビニールを掛けてください。
- 特にガス接続口やガスコードには、ほこりやごみが入ってガス通路を詰まらせないように、付属のキャップをしてください。
- 湿気やほこりの少ないところに保管してください。
- お求めになったときの箱に入れておかれると便利です。
- ベランダなど直射日光の当たる場所や高温になるところでの保管は樹脂部分の変色や変形のおそれがありますのでお避けください。

●アフターサービスについて

サービスのお申し込み

「故障かな?と思ったら」(42～44 ページ) を見てもう一度ご確認ください。

⚠警告



確認のうえ、それでも不具合がある場合、あるいはご不明な場合はご自分で修理なさらないで
お買い上げの販売店、またはもよりの東邦ガスにご連絡ください。
(別添の「東邦ガスお問い合わせ先一覧」ご参照)

そのままご使用になりますと、故障や感電・火災の原因になります。

なお、ご連絡いただくときは、次のことをお知らせください。

- (1) 品名 (例: RC-41FAT-P (R))
- (2) 型式の呼び (銘板表示のもの / 例: RC-G4001NP-1)
- (3) 故障または異常の内容 (できるだけくわしく)
- (4) ご住所・お名前・電話番号・道順
- (5) 訪問ご希望日

転居されるとき

⚠ 警告



連絡する

ガスには、都市ガス数種類およびLPガスの区分があります。ガスの種類が異なる地域へ転居される場合には、部品の交換や調整が必要となりますので、転居先のガスの種類をご確認のうえ、転居先のもよりのガス事業者(供給業者)にご相談ください。ただし、ガスの種類によっては調整できない場合もあります。

- 転居にともなう調整や改造の費用は、保証期間内でも有料となります。

保証について

この機器には、保証書がついています。

●保証期間中は

保証書に記載のように、機器の故障について修理いたします。くわしくは、保証書をご覧ください。保証書を紛失されると、無料期間中であっても修理費をいただくことがありますので、この取扱説明書とともに大切に保管してください。

●保証期間経過後の故障修理について

お買い上げの販売店、またはもよりの東邦ガスにご相談ください。修理によって機能が維持できる場合は、お客様のご要望により有料修理いたします。

補修用性能部品の保有期間について

- 補修用性能部品の保有期間は、当製品の製造打切後6年間となっています。なお、補修用性能部品とは、その製品の性能を維持するために必要な部品です。ただし、保有期間経過後であっても補修用性能部品の在庫がある場合は、有料修理いたします。

点検整備のおすすめ(有料)

- 長期間、安全快適にご使用いただくために定期的に(3シーズンに1回程度)「点検整備」を受けられることをおすすめします。
- 「点検整備」は、お買い上げの販売店、またはもよりの東邦ガスにご用命ください。(有料)
- 「点検整備」の内容は、下記のとおりです。
 - ① 機能部品の点検、確認
 - ② 掃除整備

ご参考に

仕様

暖房の目やすは温暖地を基準にしております。

品名	RC-41FAT-P ^{(R)(OR)} _{(SV)(W)}			
種類	燃焼方式	ブンゼン燃焼式		
	給排気方式	開放式		
	放熱方式	強制対流式		
点火方式	連続放電点火方式			
暖房の目やす	一般木造	13A：11畳まで	12A：10畳まで	
	鉄筋および断熱木造	13A：15畳まで	12A：14畳まで	
外形寸法 (mm)	高さ 536 × 幅 440 × 奥行 157 (脚部 260)			
質量 (本体)	11.4kg			
電気関係	電源	AC100V、50/60Hz		
	消費電力 (50/60Hz)	42/43W (待機時 0.8/0.7W)		
	電源コード長さ	2m		
安全装置	不完全燃焼防止装置 (熱電対式)・立消え安全装置 (熱電対式) 転倒時ガス遮断装置・過熱防止装置 (温度ヒューズ、サーミスタ) 過電流防止装置 (電流ヒューズ)・停電時安全装置 スイッチ回路安全装置・8時間自動消火機能			
付属品	取扱説明書・保証書・東邦ガスお問い合わせ先一覧・ねじ (1本)			
使用ガス・使用ガスグループ	型式の呼び	1時間当たりのガス消費量	ガス接続	
都市ガス用	13A	RC-G4001NP-1	4.07kW	ガスコード
	12A	RC-G4001NP-1	3.79kW	ガスコード

寸法図

単位：mm

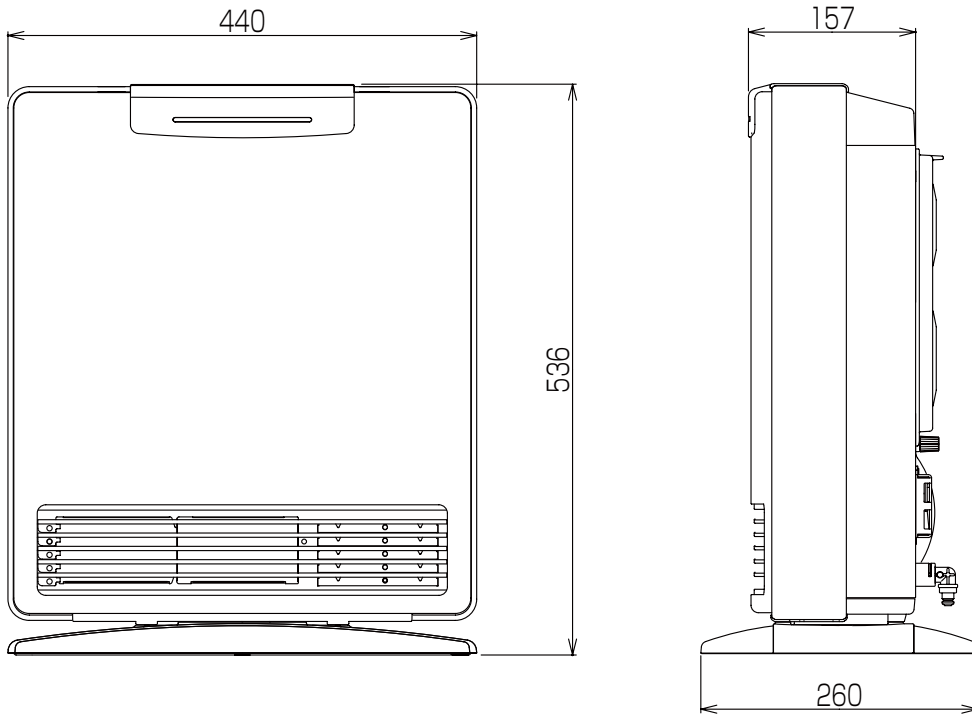

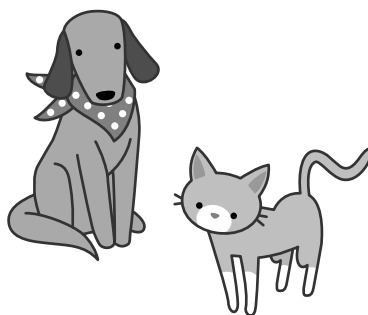

東邦ガス株式会社

名古屋市熱田区桜田町 19 番 18 号
〒 456-8511



販売店名

■製造者 リンナイ株式会社

名古屋市中川区福住町 2 番 26 号 〒 454-0802

RC-G4001-78(00)
070500



100423