

ガスファンヒーター

取扱説明書 **家庭用**



RC-41FCT

形式の呼び：RC-H4005E-1A

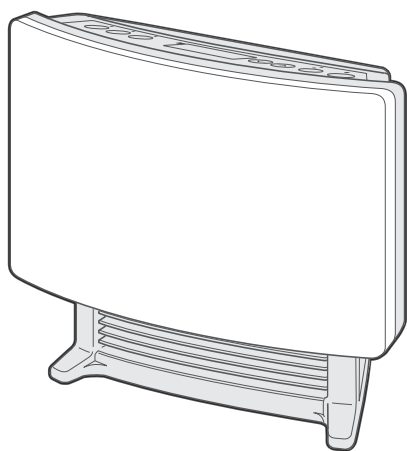

換気必要

室内でガス機器をお使いの際には、換気に十分注意してください。換気をしないと一酸化炭素中毒を起し、死亡事故にいたるおそれがあります。

ご愛用の皆様へ

このたびは、ガスファンヒーターをお買い上げいただきまして、ありがとうございます。

- ご使用になる前にこの取扱説明書をお読みいただき安全に正しくお使いください。
- 幼いお子様にはさわらせないでください。
- 内容をよくご確認のうえ、別添の保証書とともにこの「取扱説明書」を大切に保管してください。
- 取扱説明書を紛失した場合は、お買い上げの販売店、またはもよりの東邦ガスにて再購入してください。
- この機器は国内専用ですので、海外で使用しないでください。
- この機器は家庭用ですので、業務用のような使い方をされますと著しく寿命が縮まります。

も く じ

ページ

機能と特長	1
安全上のご注意	3
各部のなまえとはたらき	12
お使いになる前の準備	15
設置と接続	15
時計を設定する	17
暖房のしかた	19
便利な使いかた	21
おはようタイマー運転を行う	21
おはようタイマー運転を解除する	22
おやすみタイマー運転を行う	23
おやすみタイマー運転を解除する	24
おやすみとおはよりの組み合わせ運転を行う	25
エコ運転を行う	27
エコ運転を解除する	27
スイッチをロックする「ロック機能」	28
ブザー機能について	29
ブザー音の変更のしかた	29
知っておいてください	30
日常の点検とお手入れ	30
故障かな？と思ったら	34
安全装置が作動したときの処置	37
ご参考に	39
保管とアフターサービス	39
仕様・寸法図	41

機能と特長

このガスファンヒーターは、簡単操作で快適にお部屋を暖めます。
また、次のような特長があります。

機能と特長
その1

暖房



簡単操作

ワンプッシュ点火・記憶機能

運転・停止は運転スイッチを押すだけのワンプッシュ操作です。
運転を停止した後も設定室温などが記憶され、再設定の手間を省きます。

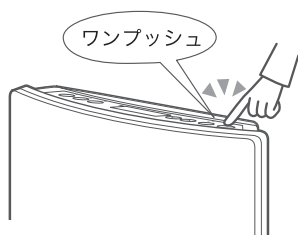

くわしくは 14・19・20 ページ

足もとから暖かい

温風下吹出し

温風は、足もとから吹出します。お部屋の空気を循環させながら暖房するので快適です。

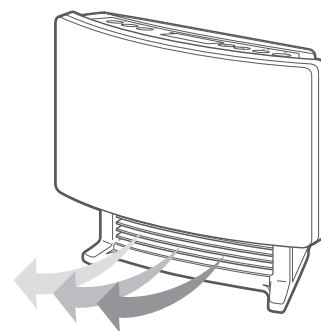

比例制御で快適暖房

室温調節・室温表示機能

設定室温をお好みの温度に設定しておく、自動でガス量をコントロールして、快適な室温に保ちます。設定室温や現在室温をデジタルで表示します。

また、表示部は現在時刻とおはようタイマー運転のセット時刻やおやすみタイマー運転のセット時間、異常時の故障内容などの情報を表示し、お知らせします。

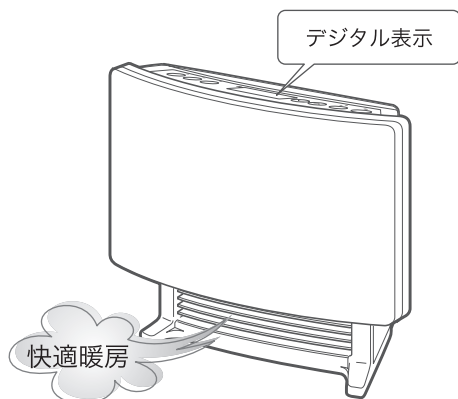

快適性を損なわない経済暖房

エコ運転機能

設定室温までお部屋が暖まると、自動的に設定室温を下げたり、燃焼を停止して暖めすぎを防ぎ、快適さを保ちながら、効率よく暖房運転します。

くわしくは 27 ページ

便利な使いかた



暖かい部屋でお目覚め、暖かくしておやすみ

おはよう、おやすみタイマー運転

デジタル表示のおはようタイマーでセットらくらく!!

くわしくは 21・22・25・26 ページ

おやすみタイマーのセットで、暖かい部屋でおやすみになれます。(60分/45分/30分/15分のいずれかを選択できます。)

くわしくは 23～26 ページ

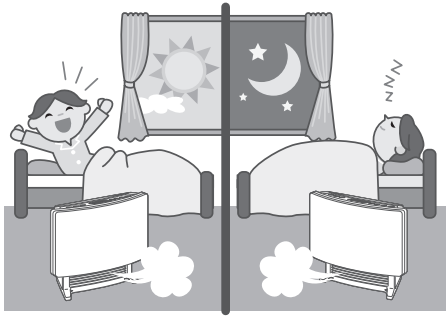

お子様のいたずらを防止

ロック機能

運転スイッチの停止操作以外は操作できなくなり、お子様のいたずらなどを防止することができます。

くわしくは 28 ページ

安全・お手入れ



エアフィルターのほこり詰まりをお知らせする

フィルター掃除サイン表示機能

エアフィルターにほこりが詰まると、ブザーが鳴り、フィルター掃除サインが赤色に点滅して、エアフィルターのお掃除時期をお知らせします。

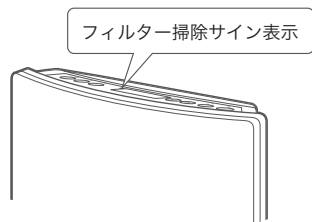

くわしくは 32 ページ

消し忘れたときに

8時間自動消火機能

消し忘れを防ぐために運転開始後8時間で自動消火します。

くわしくは 20 ページ

もしものために

安全装置

ご使用中、下記の安全装置が万一の事故を未然に防ぎます。

- 不完全燃焼防止装置
- 過熱防止装置 (サーミスタ)
- 過電流防止装置
- 過熱防止装置 (温度ヒューズ)
- 立消え安全装置
- 転倒時ガス遮断装置
- 停電時安全装置
- 8時間自動消火機能
- スイッチ回路安全装置



くわしくは 37・38 ページ

安全上のご注意

必ずお守りください

この機器を安全に正しくお使いいただくために、ご使用前に「安全上のご注意」を必ずお読みください。

この取扱説明書および製品への表示では製品を正しくお使いいただき、お客様や他の人々への危害や財産への損害を未然に防止するために、いろいろな絵表示をしています。その表示と意味は次のようになっています。内容をよく理解してから本文をお読みください。

表示	意味
 危険	この表示を無視して誤った取り扱いをすると、人が死亡・重傷を負う危険、または火災の危険が差し迫って生じることが想定される内容を示しています。
 警告	この表示を無視して誤った取り扱いをすると、人が死亡・重傷を負う可能性、または火災の可能性が想定される内容を示しています。
 注意	この表示を無視して誤った取り扱いをすると、人が傷害を負う可能性や物的損害のみの発生が想定される内容を示しています。

絵表示について次のような意味があります。



危険

●ガス漏れ時使用厳禁（ガス漏れ時の処置）

ガス漏れに気づいたときは



火気禁止

ガス漏れに気づいたときはガス会社（供給業者）の処置が終わるまでの間、絶対に火をつけたり、電気器具（換気扇その他）のスイッチの入・切や電源プラグの抜き差しおよび周辺の電話を使用しない。炎や火花で引火し、爆発事故を起こすことがあります。

火をつけない。プラグの抜き差しをしない。

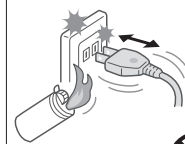

電気器具（換気扇その他）のスイッチの「入・切」をしない。



①すぐに使用をやめ、ガス栓とメーターのガス栓を閉じる。つまみのないガス栓の場合は、ガス栓からガスコードを外す。

閉じる

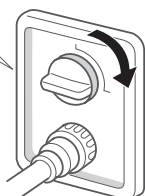

お部屋のガス栓（例）

②窓や戸を開け、ガスを外へ出す。



③外に出て、もよりのガス会社（供給業者）に連絡する。



警告

●使用ガスおよび使用電源について

使用ガスおよび使用電源を確かめる



機器本体銘板に表示してあるガス種（ガスグループ）および電源（電圧・周波数）を確認する。

- 表示のガスおよび電源が一致していない場合、不完全燃焼により、一酸化炭素中毒になったり、爆発着火や機器が故障する場合があります。
- 特に転居された場合は、供給ガスの種類、電源の種類を必ず確認してください。
- わからない場合はお買い上げの販売店、またはもよりのガス会社（供給業者）に連絡してください。

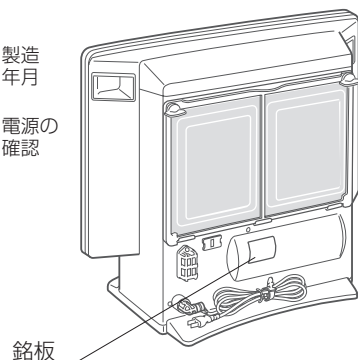
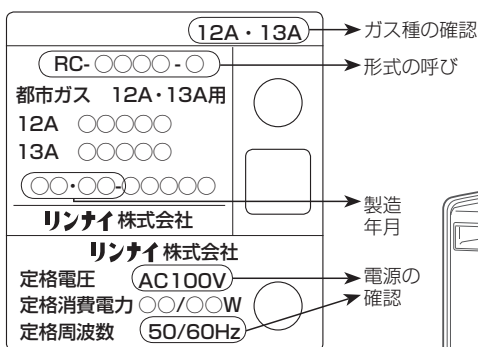

安全上のご注意

●火災予防

燃えやすいものを近くに置かない



機器の上や周囲には燃えやすいものを置かない。可燃物（家具・カーテン・洗濯物など）を機器に近づけない。火災の原因になります。

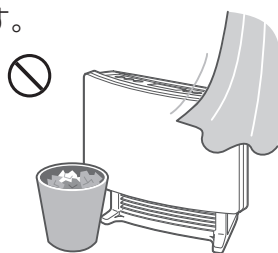

引火のおそれのあるものを使用しない



機器の周囲では、スプレー・ガソリン・ベンジンなど引火のおそれのあるものを置いたり、使用したりしない。引火して火災のおそれがあります。



使用中は外出、就寝をしない



運転したまま外出や就寝は絶対にしない。火災など予期せぬ事故の原因になります。（おはようタイマー、おやすみタイマー運転の場合は除く。）

温風吹き出し口にはものを入れない



温風吹き出し口や機器の背面（エアフィルター部）の中に、紙・布・異物などを入れたり、ふさいだりしない。異常燃焼し、一酸化炭素中毒や火災および機器故障の原因になります。

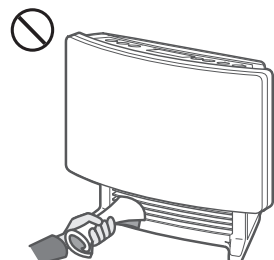

安全上のご注意

必ずお守りください

警告

●換気必要

換気のご注意



換気必要

●使用中は1時間に1回、1分間程度換気扇を回すか、窓を開けるなどして換気する。

換気しないと、一酸化炭素中毒を起こし、死亡事故にいたるおそれがあります。



●スプレー缶厳禁

スプレー缶を機器の前に置かない



機器の周辺や上、温風吹出し口前方で、スプレー缶（殺虫剤・ヘアスプレー・カセットコンロ用ボンベなど）を使用したり、機器の前方に置かない。

熱でスプレー缶内の圧力が上がり、スプレー缶が爆発するおそれがあります。



●温風をじかに当てない

低温やけどに注意



温風の直接当たる場所で就寝しない。低温風でも連続的に当たると低温やけどの原因になります。

（特に乳幼児、お子様、お年寄り、病人など、自分の意思で身体を動かさない方、疲労が激しいとき、お

酒や睡眠薬を飲まれた方、皮膚や皮膚感覚の弱い方などがお使いのときは、周りの方が注意してください。）

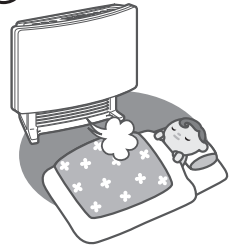

●温風を長時間体に当てない



温風をじかに長時間体に当てない。体調悪化や健康障害の原因になります。

●ガス接続（ガス事故防止）

ガスコードは当社指定のものを使用する



●ガスコードは必ず当社指定のガスコードを使用し、接続の際にはガスコードおよび機器のガス接続口に傷やごみなどの異物がないことを確認し、確実に接続する。確実に接続されていないとガス漏れが生じ、爆発や火災の原因になります。

〈機器への取り付け〉

〈取り外し〉

スリーブを矢印の方向にひっぱる

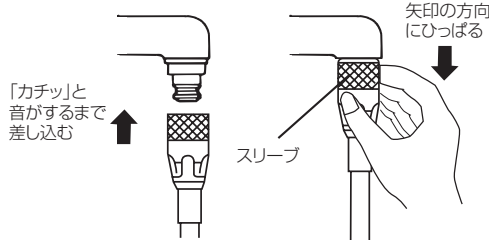

- スリムプラグ取り付け禁止
 - 機器用ソケット取り付け禁止
 - ゴム管接続禁止、クチゴム付ガスホース接続禁止
- ガス漏れが生じ、爆発や火災の原因になります。

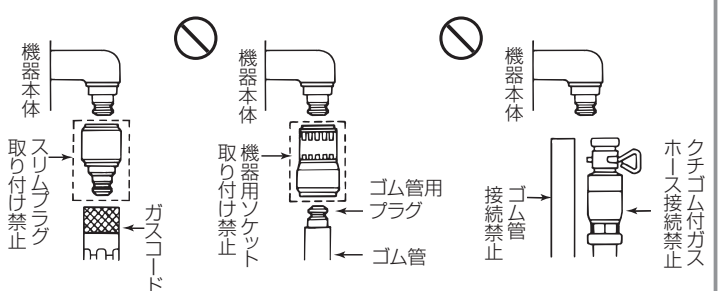

ガスコードの上に物をのせたり、踏まれるまたは挟まれる状況で使用しないでください。またガスコードを継ぎ足したり天井などを通さないでください。ガス漏れが生じ、火災の原因になります。

警告

●異常時の処置

異常時には



点火しない場合や使用中に異常な燃焼・異常な臭気・異常音・異常な温度が感じられた場合、または使用途中で消火する場合は、ただちに使用を中止し、ガス栓を閉じる。

異常を感じたときは、「故障かな?と思ったら」(34～36 ページ) および「安全装置が作動したときの処置」(37・38 ページ) に従ってください。

上記の処置をしても直らない場合は、使用を中止して、お買い上げの販売店、またはもよりのガス会社(供給業者)にご連絡ください。

地震、火災など緊急の場合

地震、火災など緊急の場合は、ただちに使用を中止し、ガス栓とメーターのガス栓を閉じる。



●改造・分解禁止

機器の修理・改造・分解禁止



分解禁止

修理・改造・分解は高度な専門知識が必要です。

お客様ご自身では工具を使用して絶対に分解したり修理・改造は行わない。

一酸化炭素中毒や火災および機器故障の原因になります。

●使用上の注意

許容電力以上の使用禁止



コンセントや配線器具の定格を超える使い方や、交流(AC) 100V 以外で使わない。

たこ足配線などで指定された定格を超えると、発熱による火災の原因になります。

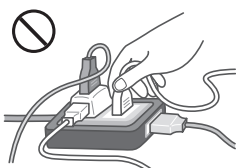

電源プラグの不完全接続禁止



電源プラグの差し込みは根もとまで確実に行う。

差し込みが不完全な場合、感電・発熱による火災の原因になります。また、いたんだ電源プラグ、緩んだコンセントは使わないでください。感電・発熱による火災の原因になります。

●設置場所

周囲の防火措置



家具や壁・棚など可燃性の部分から十分離して使用する。

火災や機器過熱によるやけどの原因になります。

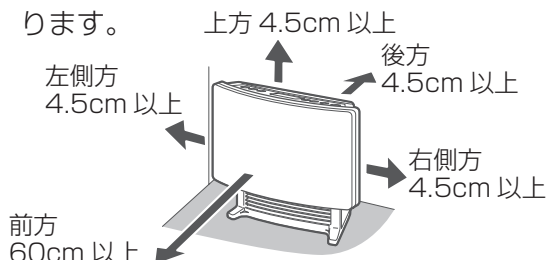

●電気事故防止

電源コードの破損・加工禁止



電源コードを切断して延長しない。機器の設置は電源コードがコンセントに届く範囲内としてください。感電や火災などの原因になります。いたんだ電源コードは使用しない。電源コードへ無理な力をかけたり、物をのせたり、たばねて使用したりしない。感電や火災などの原因になります。



安全上のご注意

必ずお守りください

警告

●電気事故防止

電源プラグのあつかい



ぬれ手禁止

電源プラグは、ぬれた手でさわらない。感電やけがの原因になります。

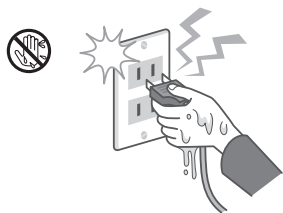

電源プラグにほこりを付着させない。(清掃する。)

電源プラグのほこりなどは、電源プラグを抜き、乾いた布で拭き取ってください。電源プラグにほこりがたまると、湿気などで絶縁不良になり、火災の原因になります。



注意

●火災予防

運転したまま移動しない



運転したまま持ち運びしない。ガスコードが折れて異常燃焼の原因になったり、ガスコードの接続が不完全になり、ガス漏れの原因になります。また、やけどなどの原因にもなります。



落下物に注意



棚の下など、落下物のおそれのあるところでは使用しない。落下物によっては、火災のおそれや、機器故障の原因になります。

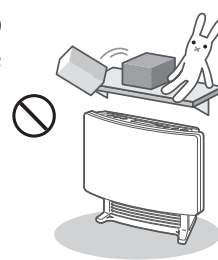

用途について



暖房以外の用途(衣類の乾燥など)には使用しない。また、衣類・毛布・シーツなどを機器の上に置いたり、掛けたりしない。火災や思わぬ事故の原因になります。また、機器の変形や故障の原因にもなります。

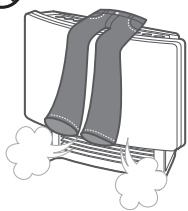

火のついたものを近づけない



火のついたタバコ・線香などを近づけない。引火して火災の原因になるおそれがあります。

⚠ 注意

●使用上の注意 (小さなお子様にはさわらせないでください)

やけどに注意



高温注意

使用中および使用直後は、操作部、取っ手以外は高温になっているので手を触れない。

やけどのおそれがあります。特に温風吹出し口付近、エアフィルター部などの高温部には触れないでください。

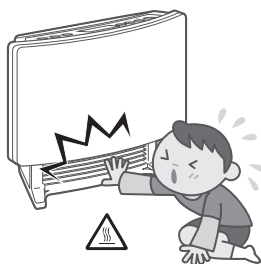

高温注意

使用中、停電により機器が停止したり、誤って電源プラグを抜いて機器が停止したときは、機器の後面 (エアフィルター部) が高温になっているので、手を触れない。

やけどのおそれがあります。

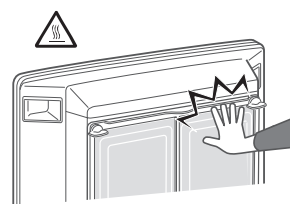

機器にのらない



機器の上に腰かけたり、のったりしない。

けがややけど、機器の変形によるガス漏れ、不完全燃焼など機器故障のおそれがあります。



温風吹出し口に指を入れない



回転物注意

温風吹出し口に指や鉛筆などを入れない。

対流ファンが回転していますので、けがややけど、機器故障の原因になります。(特に小さなお子様のいるご家庭はご注意ください。)

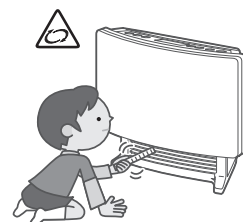

床面変色・変形についての注意



温風吹出し口の前や周囲にものを置いたり、機器の後面 (エアフィルター部) をふさがない。

機器が過熱し、やけどや機器故障の原因になります。また、床やじゅうたんなどの変色やヒビ割れの原因になったり、リモコンなどのプラスチック製品は変形・変色のおそれがあります。



電源コードを持って引き抜かない



電源コードを引っぱって電源プラグを抜かない。

電源コードを引っぱると、電源コードが破損し、感電・ショート・火災や機器故障の原因になります。

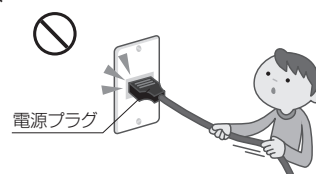

殺虫剤、防虫剤使用時の注意



- 室内にくんじょうタイプ (発煙型) の殺虫剤、防虫剤を使う場合は運転をしない。
機器内部に薬剤成分が蓄積し、その後温風吹出し口から放出されて、健康に良くないことがあります。
- 殺虫剤、防虫剤を機器にかけない。
機器の樹脂部が変色したり、ヒビ割れすることがあります。

安全上のご注意

必ずお守りください

⚠️ 注意

エアフィルターを外して運転しない



エアフィルターを外して運転しない。
機器内部へのほこり詰まりによる機器故障の原因になります。

子供に対する注意



小さなお子様が遊んだり、いたずらしないように注意する。
思わぬ事故につながるおそれがあります。

電源プラグを抜いて停止しない



電源プラグを抜いての停止はしない。
機器の過熱の原因になります。



電源プラグのあつかに注意



点検やお手入れの際は必ず電源プラグを抜く。
感電やけがをすることがあります。

電源プラグをコンセントから抜け



● ガス事故防止

ガス栓を閉じる



外出や、長時間使用しないときは、ガス栓を必ず閉じる。

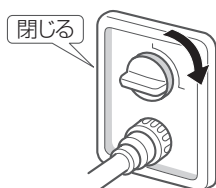

お部屋のガス栓 (例)

点火・消火の確認をする



使用時の点火、使用後の消火を確認する。

● 設置場所

じゅうたんの上で使用する場合



毛足の長いじゅうたんやクッションフロアの上に置く場合は、機器の重みで沈んでも、じゅうたんの毛足やクッションフロアに直接温風が当たらないように、機器の下に板などを敷いて使用する。
じかにじゅうたんやクッションフロアの上に置くと、じゅうたんやクッションフロアが温風の熱で変色することがあります。また、機器の重みでじゅうたんやクッションフロアにキズがつくことがあります。

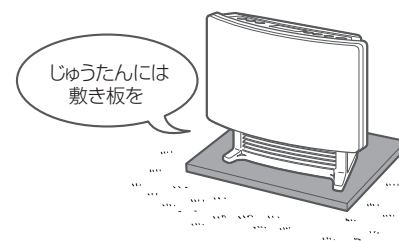

電気カーペット・温水マットの上には設置しない。
機器の重みで電気カーペット・温水マットが故障する場合があります。また、電気カーペットや温水マットの熱で機器が正しい制御をしないことがあります。

周囲の防火措置



温風吹出し口の前にギャラリ (格子) を取り付けない。
温度調節が正しく行われず火災の原因になります。

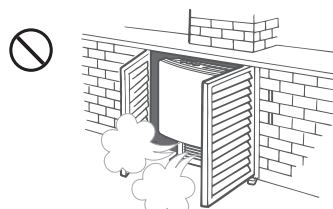

⚠ 注意

特殊な場所は避ける



乾燥室・温室・動植物の飼育室など、特殊な場所では絶対に使用しない。
植物が枯れたり動物が死亡するおそれがあります。



温室では
使用しないで！

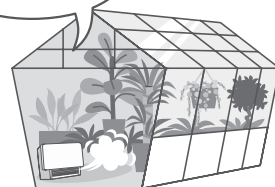

浴室など水のかかる場所に設置しない



水ぬれ禁止

浴室など高温・多湿の場所や水のかかるおそれのある場所には設置しない。また、機器の上に花びんや金魚ばちなどを置かない。

漏電して感電・火災の原因になります。また、機器故障の原因になります。

ドアの近くに置かない



ドアの近くに置かない。

機器の転倒や、やけどなどのおそれがあります。

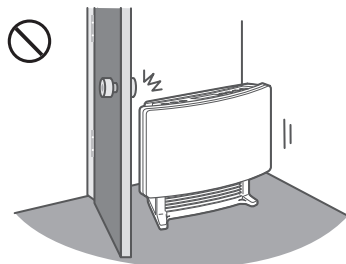

水平なところに設置する



機器は水平なところ（確実に設置できるところ）に設置する。

機器が傾くと、転倒したり温風の方向が変わり、温風が当たる部分に変色やヒビ割れすることがあります。

スプレーや化学薬品を使用する場所で使わない



スプレーや化学薬品を使用する場所および綿ぼこりの多い場所（理・美容院や、メッキ・塗装工場など）では使用しない。

フロンガスや塩素系溶剤は、腐食性ガスの発生により金属がさびたり、刺激臭や異臭がする原因になります。また健康を害したり、機器故障の原因になります。



油成分が浮遊している場所では使用しない



機械油や、天ぷら油など油成分が浮遊している場所に置かない。

機器の樹脂部がヒビ割れし、破損することがあります。

段差のある床面に設置しない



段差のある床面に設置しない。

温風が当たる部分に変色やヒビ割れすることがあります。

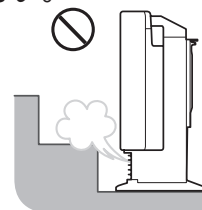

安全上のご注意

必ずお守りください

お願い

壁に掛けたり、机や台にのせて使用しない



壁に掛けたり、机や台にのせて使用しない。落下や転倒によりけがの原因になります。

結露に注意



換気必要

この機器は室内燃焼機器のため、気密の高いお部屋などでは十分に換気する。壁や天井が結露する場合や、OA機器などに機能障害が生じる場合があります。

シリコンの入ったものを使わない



機器の近くでヘアスプレーや制汗スプレーなどシリコンの入ったスプレー缶を使わない。機器内部や温風吹出し口にシリコンの白い粉が付着したり、吹出したりすることがあります。

じゅうたんの変色に注意



お部屋の空気が汚れているところでは使用しない。使用環境によっては温風に巻き込まれたほこり、タバコの煙などにより、温風の当たる部分に変色する（汚れる）ことがあります。

雷に注意



電源プラグをコンセントから抜く

雷が発生しはじめたら、すみやかに運転を停止して、電源プラグをコンセントから抜く。

雷による一時的な過電流で電子部品を損傷することがあります。



機器に強い風を当てない



強い風の吹き込むところでは使用しない。炎が風で消えることがあります。

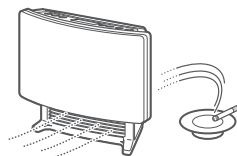

各部のなまえとはたらき

ガスファンヒーターの各部のなまえとはたらきをご紹介します。

正面

操作・表示部

現在時刻を表示したり、運転状態を設定します。

くわしくは  13・14ページ

ご注意ラベル

ご使用上の注意事項が表示してあります。
ご使用前に必ずお読みください。

温風吹出し口

温風の出口です。

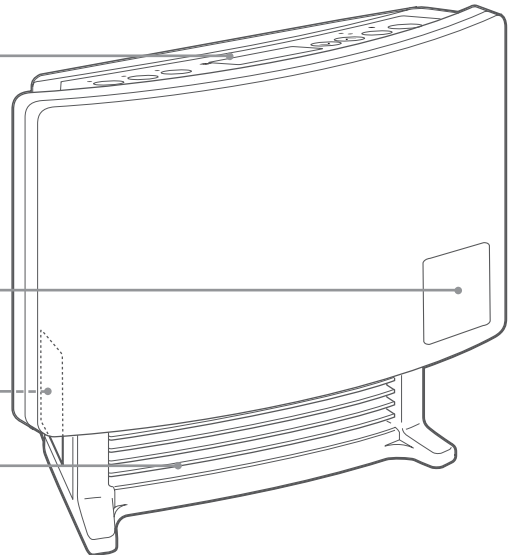

背面

取っ手

機器を移動するとき
に使用します。

操作方法ラベル

操作方法と注意事項が
表示してあります。

銘板

ガス・電源の種類が
表示してあります。

くわしくは  4ページ

感温部

お部屋の温度を検知します。

ガス接続口

ガスコードの接続口です。

くわしくは  16ページ

クリップ

エアフィルターを固定します。

くわしくは  33ページ

エアフィルター

空気中のほこりが機器内
に入るのを防ぎます。

くわしくは  30・32・33ページ

ガス接続ご注意ラベル

ガス接続時の注意事項が
表示してあります。ご使用前に
必ずお読みください。

電源コード・プラグ

AC100V 50/60Hz 用です。

くわしくは  15・16ページ

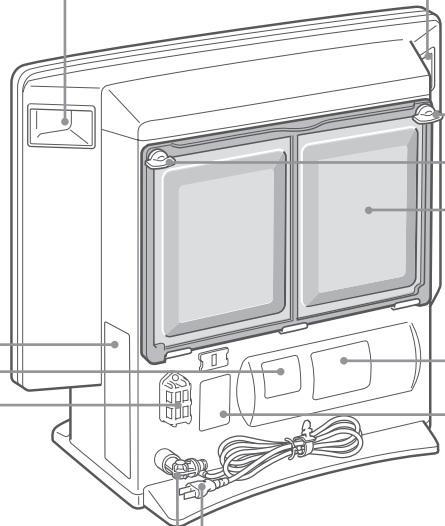

各部のなまえとはたらき

操作・表示部

おやすみスイッチ・ランプ

おやすみタイマー運転時間の選択や運転をセットまたは解除するスイッチです。時間の選択時はランプ（緑色）が点滅し、セット完了時にランプ（緑色）が点灯します。

くわしくは 23～26 ページ

おはようスイッチ・ランプ

おはようタイマー運転をセットまたは解除するスイッチです。セット時にランプ（緑色）が点灯します。

くわしくは 21・22・25・26 ページ

ブザー音の変更時に使用します。

くわしくは 29 ページ

フィルター掃除サイン

エアフィルターのほこり詰まりをお知らせします。（赤色点滅）

くわしくは 32 ページ

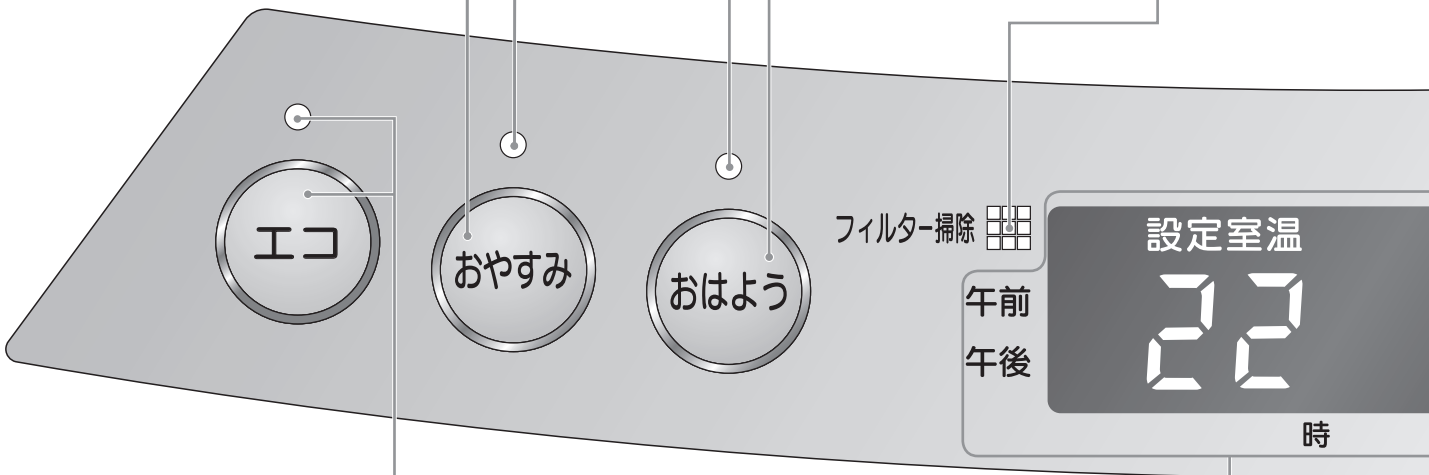

エコスイッチ・ランプ

エコ運転をセットまたは解除するスイッチです。セット時にランプ（緑色）が点灯します。

くわしくは 27 ページ

表示部

設定室温・現在室温・現在時刻・おはようタイマー運転のセット時刻・おやすみタイマー運転のセット時間を表示します。

●設定室温

表示	内容
L	約 10℃
16	16℃
}	}
26	26℃
H	連続して強燃焼

●現在室温

表示	内容
L	0℃以下
1	1℃
}	}
30	30℃
H	31℃以上

●おやすみタイマー運転のセット時間 (現在室温表示部)

表示	内容
15	15分
30	30分
45	45分
60	60分

また、異常時には安全装置の作動内容を表示します。

くわしくは 37・38 ページ

ロックランプ

セット時にランプ（緑色）が点灯します。

くわしくは  28 ページ

時刻設定スイッチ・ランプ

時計およびおはようタイマー運転の時刻を設定するときに使用します。
現在時刻を設定するときに時計ランプ（緑色）が点滅します。

くわしくは  17・18 ページ

おはようタイマー運転の時刻を設定するときに、おはよう時刻ランプ（緑色）が点滅します。

くわしくは  21 ページ

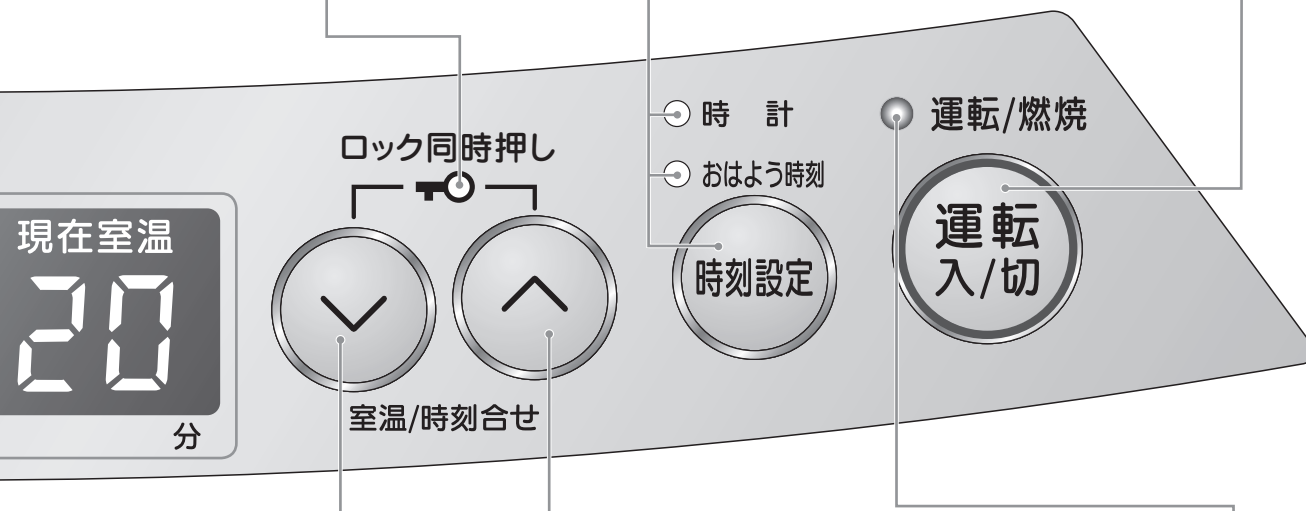

運転スイッチ

運転・停止をするスイッチです。
タイマー運転の解除もできます。



室温／時刻合せスイッチ（ロックスイッチ）

設定室温・現在時刻・おはようタイマー運転のセット時刻を調節するスイッチです。

また、・ を同時に押すことにより、ロックのセットまたは解除ができます。

くわしくは  17・20・21・28 ページ

運転／燃焼ランプ

（緑色） 運転中およびおはようタイマー運転の予約中に点灯します。

エコ運転の燃焼待機中にも点灯します。

（赤色） 燃焼中に点灯します。

記憶機能

設定室温・エコ運転の選択・おはようタイマー運転のセット時刻およびおやすみタイマー運転のセット時間は、一度セットすれば記憶されます。電源プラグをコンセントから抜いた場合でも、次回運転するときに同じ設定状態であれば、あらためてセットする必要はありません。（ただし、おはようタイマー運転の待機中に停電や電源プラグをコンセントから抜いた場合は、その設定はキャンセルされます。復電時に表示部が「00」を点滅表示します。）

※ロックについては、8時間以内の停電の場合は復電時に元の状態を記憶しています。8時間を経過して復電されたときにはロックは解除されます。電源プラグを8時間以上コンセントから抜いたときもロックは解除されます。

お使いになる前の準備

設置と接続

機器をご使用になる前に、次の手順で準備をしてください。

■ 補足

機器への取り付けにおいて不明な場合は、お買い上げの販売店、またはもよりのガス会社（供給業者）に連絡してください。

1 梱包をすべて取り除く。

各部分のあて紙や包装部材をすべて取り除いてください。

また、ガス接続口には、輸送・保管時におけるごみ混入防止のためキャップがついていますが、なくさないように大切に保管してください。

2 機器を設置する。

〈設置できる場所・条件〉

- 水平で平らな場所
- 機器前方に機器設置面より高い段差がない場所
- 家具や壁・棚など可燃性の部分から十分離れた場所（下図を参照してください）

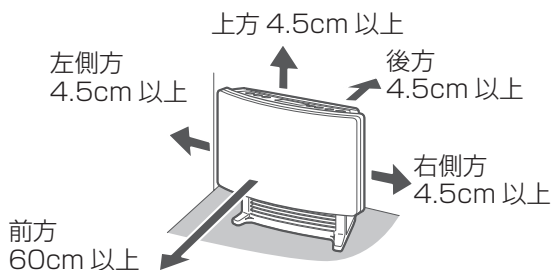

3 電源を接続する。

電源プラグをコンセントに確実に差し込み接続してください。

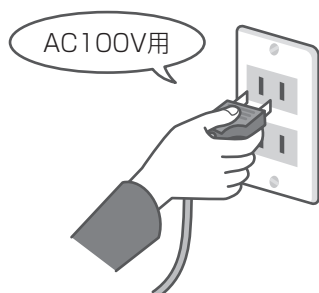

お願い

- 長期間お使いにならないときは、ガス接続口にキャップをつけてから保管してください。

補足

- 機器の周囲が囲われていると、正しいお部屋の温度が検知できないことがあります。
- 機器の後方が壁に近いと、安全装置がはたらいて運転が停止することがあります。

お願い

- 毛足の長いじゅうたんやクッションフロアの上で使用する場合は、機器の重みで沈んでも、じゅうたんの毛足やクッションフロアに直接温風が当たらないように、機器の下に板などを敷いて使用してください。温風がじゅうたんやクッションフロアに当たり、変色するおそれがあります。また、機器の重みでじゅうたんやクッションフロアにキズがつくことがあります。

4 ガスを接続する。

ガスコードおよび機器のガス接続口に傷やごみなどの異物がないことを確認して確実に接続してください。

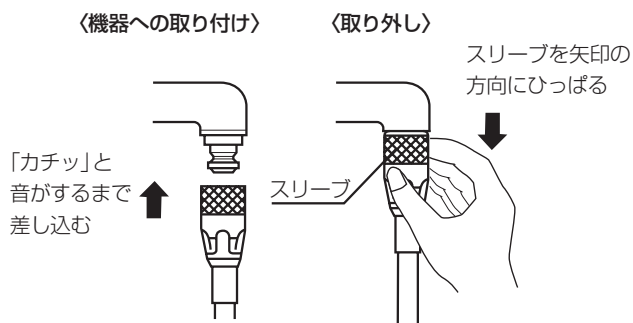

※ガスコードは必ず当社指定の専用のガスコードを使用してください。

5 ガス栓を全開にする。

お部屋のガス栓を全開にしてください。

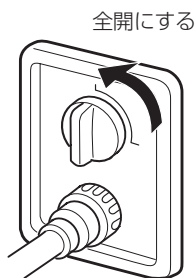

お部屋のガス栓 (例)

接続についての注意点

以下の項目を点検した上で、電源コードおよびガスコードを接続してください。

電源コード	<ul style="list-style-type: none"> ● 温風吹出し口の前を通したり、機器の下を通さないでください。
ガスコード	<ul style="list-style-type: none"> ● 継ぎ足して使用しないでください。 ● ヒビ割れたりして古くなったガスコードは、必ず取り替えてください。 ● 折れたり、ねじれたりしないようにできるだけ短く接続してください。 ● 温度の高いところに触れたり、上にものをのせたりしないでください。 ● 他の部屋まで延長したり、壁・天井などを通したりしないでください。 ● ガス接続口に傷がついたり、異物が付着するとガス漏れの原因となりますので、ていねいに清潔にお取り扱いください。また、お使いにならないときは、キャップをガス接続口につけてください。

お使いになる前の準備

時計を設定する

表示部に表示される時刻（午前／午後、時間、分）を設定します。現在時刻の設定は、おはようタイマー運転をする場合に必要です。

■ 補足

現在時刻を設定しなくても、暖房運転はご使用できます。

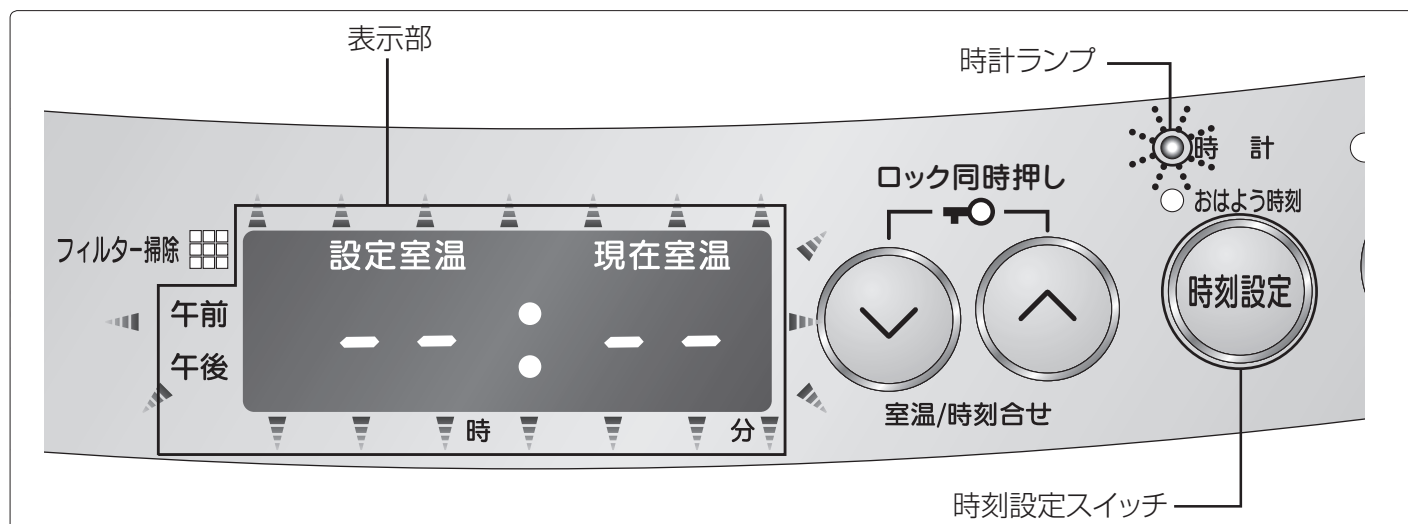

〈例〉現在時刻を「午前 10 時 35 分」に設定する場合

1



を押す。

「ピッ」と音がするまで押します。

時計ランプ点滅。

表示部に「--:--」が点滅表示されます。

(初めてお使いのとき)

2



を押し、現在時刻を設定する。

- を 1 回押す：1 分進む。
 を押し続ける：連続して進む。
- を 1 回押す：1 分戻る。
 を押し続ける：連続して戻る。
- を連続して押し続け「00」分になったとき、時間の桁が 1 時間ずつ進みます。
- を連続して押し続け「00」分になったとき、時間の桁が 1 時間ずつ戻ります。
以上の操作で「午前 10:35」に合せます。

補足

- 2 回目以降設定する場合は、記憶している現在時刻が点滅表示されます。

補足

- を押し続けて「午前 10:00」でいったん指を離し、再度 を押しなおして「午前 10:35」に合せます。

3

時刻設定

を 2 回押す。

「ピッ」と音がするまで押します。(2 回)

時計ランプ消灯。

(約 10 秒後に表示部が少し暗くなります。)



以上で現在時刻の設定は完了です。

補足

- 時刻設定を押したとき、「午前 10 時 35 分 0 秒」から時刻のカウントがスタートします。
- 現在時刻の設定は停止中以外に、暖房運転中でもセットできます。

バックアップ機能について

- この商品には、停電後も正常に時計機能を働かせることができる 8 時間バックアップ機能が付いています。停電や電源プラグをコンセントから抜いても、8 時間以内であれば時刻を設定しなおす必要はありません。ただし、8 時間以内であっても、頻繁に電源プラグの抜き差しを行うと、現在時刻の表示に誤差が生じやすくなりますので、できるだけ電源プラグはコンセントに差したままの状態でご使用ください。
- 電源プラグをコンセントから抜いて 8 時間が経過すると、再度電源プラグをコンセントに差し込んだとき、表示部に「-:-:-」が表示されます。そのときは時刻を設定しなおしてください。
- 現在時刻の表示が実際の時間から大きくずれている場合も、時刻を設定しなおしてください。

暖房のしかた

ガスファンヒーターの基本操作です。

運転の前に「安全上のご注意」をご確認ください。  3～11 ページ

■ 補 足

- 運転中にロックをセットしたときは、運転スイッチの停止操作以外は、操作できなくなります。
- 停止中にロックをセットしたときは、すべてのスイッチの操作ができなくなります。

 28 ページ

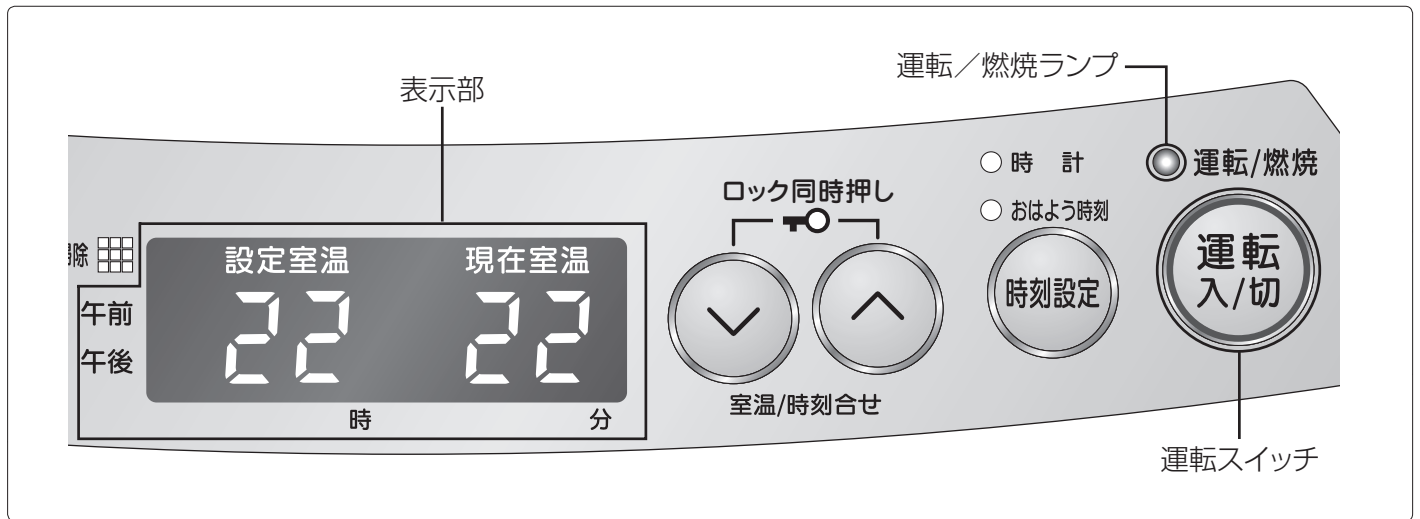

1



を押す。

「ピッ」と音がするまで押します。

- ①表示部が現在時刻表示から室温表示になります。
- ②運転／燃焼ランプ点灯。(緑色)
対流ファンが回転します。

約 5 ～ 10 秒経過すると ……



- ③運転／燃焼ランプ点灯。(赤色)
バーナーに点火します。

補 足

- 現在室温表示は、機器後面の感温部の温度を表示していますので、お部屋全体の温度とは多少異なる場合があります。表示される室温は、目やすとしてください。特に、機器消火後しばらくして再度運転した場合、点火後 3 ～ 4 分間は現在室温が高く表示されることがあります。
- 初めてお使いになるときや、しばらく使わなかったとき、ガスコードを脱着したときはガスコード内に空気が入ることがあるため、運転開始時にいったん着火してから火が消えることがあります。このようなときには、自動的に 1 回だけ再点火動作を行いますので点火に時間がかかる場合があります。また表示部が「!!」・「!2」を点滅表示する場合もあります。この場合再度運転操作をしてください。

2 ・を押し、設定室温を調節する。

表示部を見ながら室温合せスイッチを押し、ご希望の室温にセットしてください。
初めてお使いになるときは、22℃に設定されています。

- ：設定室温を下げる。
- ：設定室温を上げる。

補足

- 設定室温は「L」（約 10℃）、「16」～「26」（16～26℃）および「H」（連続して強燃焼）の範囲でお好みの温度に設定できます。
- 現在室温は「L」（0℃以下）、「1」～「30」（1～30℃）および「H」（31℃以上）の範囲で表示されます。
- 一度セットした設定室温は記憶されます。電源プラグをコンセントから抜いた場合でも、次回運転するときには前回セットした設定室温で運転します。

お願い

- お部屋の構造、設置場所、室外温度などによっては、設定された室温にならない場合があります。また、設定室温を下げてもお部屋の温度が上がっていくことがありますので、このときは、エコ運転をお使いください。

 **27 ページ**

補足

- 消火後、対流ファンは数分間回転し続けてから停止します。これは機器内の温度が低くなるまで風で冷却しているためです。この間、電源プラグは抜かないでください。

3 を押し、運転を停止する。

運転／燃焼ランプ消灯。

表示部が現在時刻表示になります。
（約 10 秒後に表示部が少し暗くなります。）

■ 8 時間自動消火機能

- 消し忘れを防ぐために運転開始後 8 時間で自動消火します。
（表示部が「01」の点滅表示になり機器が停止します。）
運転を続けたいときは、再度運転操作を行ってください。
- おはようタイマー運転やおやすみタイマー運転、おやすみタイマーとおはようタイマーを組み合わせるときは、8 時間を超えて運転することがあります。
- おはようタイマー運転、おやすみタイマー運転中は、8 時間自動消火機能は作動しません。

 **37・38 ページ**

便利な使いかた

おはようタイマー運転を行う

起床前にお部屋を暖めておきたいときなど、お好きな時間に運転を開始し、1 時間後に自動的に停止する機能です。

■ 補足

「おはようタイマー運転」の前に、次の準備を行ってください。

- お部屋のガス栓を全開にしてください。
- 現在時刻を設定してください。 **くわしくは** 17・18 ページ
- 設定室温を調節しておいてください。 **くわしくは** 20 ページ

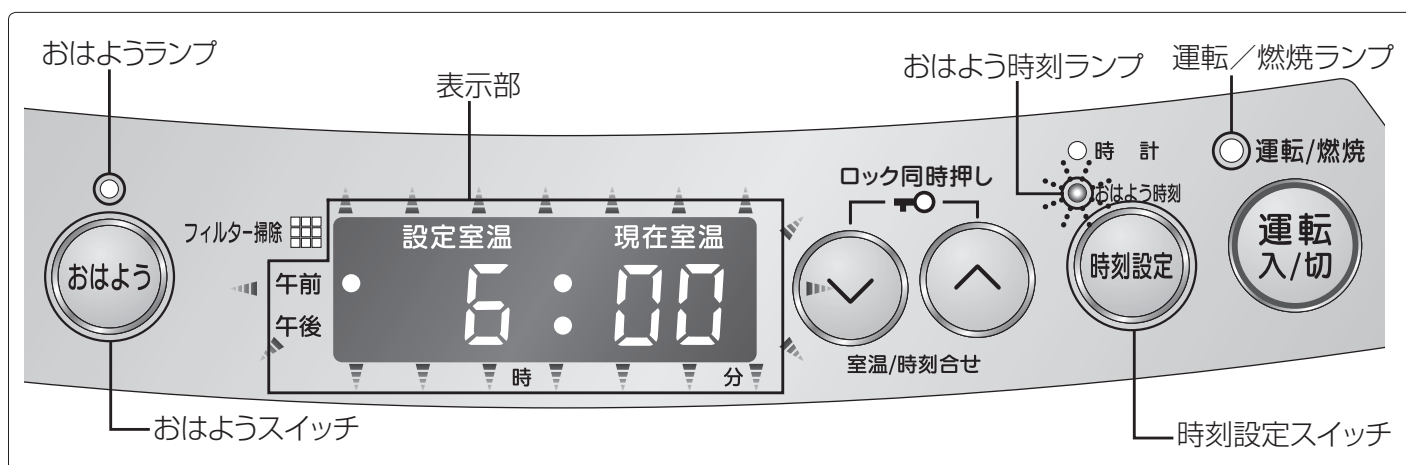

● おはようタイマー運転の時刻を設定する

〈例〉おはようタイマーを「午前 7 時 10 分」に設定する場合

1 時刻設定 を 2 回押す。

「ピッ」と音がするまで押します。(2 回)

おはよう時刻ランプ点滅。

表示部に「午前 6:00」が点滅表示されます。
(初めてお使いのとき)

2 時刻設定 を押し、おはようタイマー運転の時刻を設定する。

時刻設定 を「午前 7:00」まで押し続け、そのあとは、1 回ずつ押して「午前 7:10」に設定します。

3 時刻設定 を押す。

「ピッ」と音がするまで押します。

おはよう時刻ランプ消灯。

表示部が現在時刻表示になります。

(約 10 秒後に表示部が少し暗くなります。)

以上でおはようタイマー運転時刻の設定は完了です。

補足

- 2 回目以降に操作した場合は、前回設定した時刻が表示されます。

補足

- おはようタイマー運転の時刻は、一度セットすると記憶されます。電源プラグをコンセントから抜いた場合でも、次回運転するときと同じ時刻であれば、あらためてセットする必要はありません。
- おはようタイマー運転の時刻の設定のしかたは、「時計を設定する」(17 ページ)と同じです。

●おはようタイマー運転をセットする

4

おはよう

を押す。

「ピッ」と音がするまで押します。

①おはようランプ点灯。

運転／燃焼ランプ点灯。(緑色)

表示部に設定されているおはようタイマー運転の時刻「午前 7:10」が表示されたあと、約 10 秒後に現在時刻表示に切り換わります。

(表示部が少し暗くなります。)

②おはようタイマー運転待機中。

5

「午前 7 時 10 分」になると運転を開始する。

①運転／燃焼ランプ点灯(赤色)。

約 55 分経過すると ……

②おはようランプ点滅。

約 5 分後に運転を停止します。

1 時間経過すると ……

③運転停止。

運転／燃焼ランプは消灯しますが、おはようランプは点滅し続けます。

表示部が現在時刻表示になります。

(ロックがセットされていれば、ロックランプは点灯しています。)

運転停止から約 10 秒後に表示部が少し暗くなります。

運転入/切

を押すと、おはようランプが消灯します。

(約 10 秒後に表示部が少し暗くなります。)

補 足

- おはようタイマー運転は停止中以外に、運転中やおやすみタイマー運転中でもセットできます。

運転中におはようタイマー運転をセットする場合

①運転中に **おはよう** を押す。

運転停止。

運転／燃焼ランプ(赤色) → (緑色)

②おはようタイマー運転待機中。

補 足

- おはようタイマー運転中は、設定室温が「H」の場合でも、自動的に「26℃」の設定で運転します。

- おはようタイマー運転の待機中に、**運転入/切** を押すと、おはようタイマー運転は解除されます。もう一度セットしなおしてください。

- おはようタイマー運転の待機中に、電源プラグを抜いたり停電した場合は、復電後表示部に「00」が点滅表示され、おはようタイマー運転は解除されます。

運転入/切

を押すと、「00」が解除されます。もう一度セットしなおしてください。

- おはようタイマー運転の待機中に、機器が転倒したときは、表示部に「03」が点滅表示され、おはようタイマー運転は解除されます。

運転入/切

を押すと、「03」が解除されます。もう一度セットしなおしてください。

- 現在時刻を設定していないと、おはようスイッチは受け付けません。

おはようタイマー運転を解除する

1

おはようタイマー運転の待機中に **おはよう** を押す。

おはようランプ、運転／燃焼ランプ消灯。

おはようタイマー運転が解除されます。

(約 10 秒後に表示部が少し暗くなります。)

補 足

- 運転入/切** を押しても、おはようタイマー運転を解除できません。

便利な使いかた

おやすみタイマー運転を行う

おやすみスイッチを押してから、ご希望の時間（60分・45分・30分・15分）が経過すると、自動的に運転を停止する機能です。

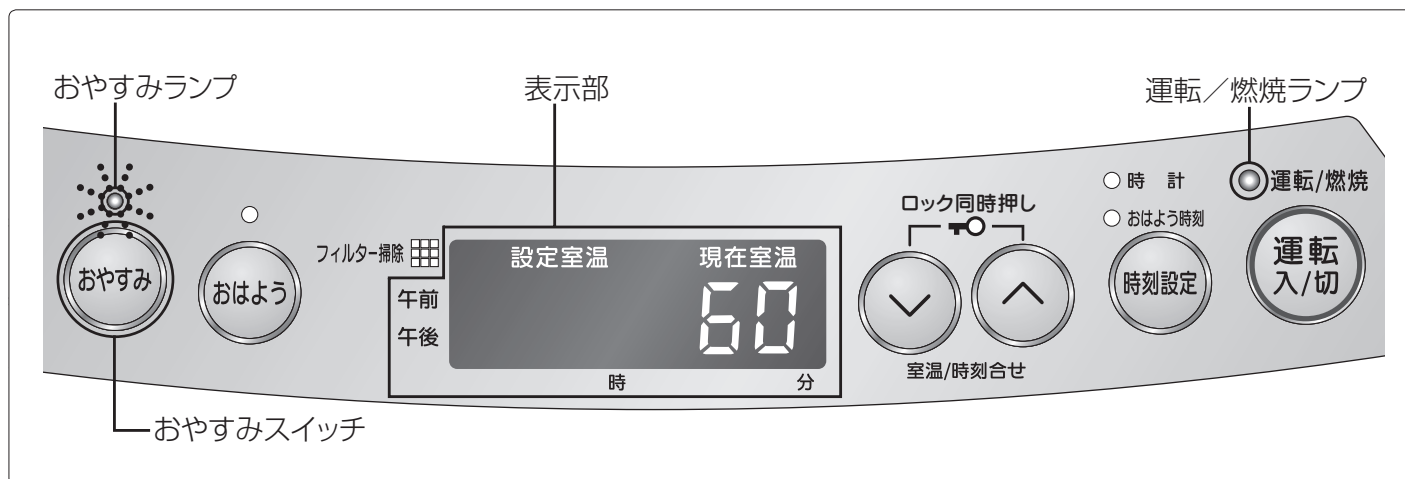

1

おやすみ

を押す。

「ピッ」と音がするまで押します。

運転中に を押した場合

おやすみランプ点滅。

表示部に前回のセット時間が表示されます。（約10秒間）

初めてお使いになるときは「60」が表示されます。

2

おやすみ

を押して、おやすみタイマー運転の時間を選ぶ。

「ピッ」と音がするまで押します。

① を押すごとに時間が切り換わります。

→ 「60」→「45」→「30」→「15」

表示部に時間が表示されている約10秒の間に時間を選んでください。

② 選んだ後、約10秒後に表示部は設定室温と現在室温表示にかわり、おやすみランプが点滅から点灯にかわって、おやすみタイマー運転のセット時間が確定されます。

補足

- おやすみタイマー運転は、停止中やおはようタイマー運転の待機中でもセットできます。ただし、おはようタイマー運転の待機中や停止中に を押すとすぐに運転を開始し、ご希望のセット時間が経過すると運転を停止します。
- おやすみタイマー運転中は設定室温が「H」の場合でも、自動的に「26℃」の設定で運転します。

補足

- 一度選んだおやすみタイマー運転のセット時間は記憶されます。電源プラグをコンセントから抜いた場合でも、次回運転するときと同じ時間であれば、あらためてセットする必要はありません。
- 表示部に時間が表示されている約10秒の間に、おやすみタイマー運転を解除する場合は、 を押してください。

おやすみタイマー運転のセット時間終了5分前

③おやすみランプ点滅。

約 5 分後に運転を停止します。

おやすみタイマー運転のセット時間経過後

④運転停止。

停止後、表示部は現在時刻を表示し、おやすみランプ、運転／燃焼ランプは消灯します。

(約 10 秒後に表示部が少し暗くなります。)

(ロックがセットされていれば、ロックランプは点灯しています。)

おやすみタイマー運転を解除する

1 おやすみタイマー運転中に おやすみを押す。

運転が停止します。

停止後、表示部は現在時刻を表示し、おやすみランプ、運転／燃焼ランプは消灯します。

(約 10 秒後に表示部が少し暗くなります。)

補 足

-  を押しても、おやすみタイマー運転を解除することができます。

便利な使いかた

おやすみとおはようの組み合わせ運転を行う

「おやすみタイマー」(23・24 ページ) と「おはようタイマー」(21・22 ページ) を組み合わせてご使用できます。

●「おやすみタイマー」運転中に「おはようタイマー」運転をセットする

1 おやすみタイマー運転中に おはようを押す。



「ピッ」と音がするまで押します。

おはようランプ点灯。

表示部におはようタイマー運転の時刻が表示されます。(約 10 秒間)

補足

- 初めてお使いのときは、表示部に「午前 6:00」が表示されます。

2 おはようタイマー運転の時刻 を変更する。

① おはようタイマー運転時刻のセット。

「おはようタイマー運転の時刻を設定する」に従って変更してください。 **詳しくは P. 21 ページ**

おやすみタイマー運転のセット時間終了5分前

② おやすみランプ点滅。

約 5 分後に運転を停止します。

おやすみタイマー運転のセット時間経過後

③ 「おやすみタイマー」運転停止。

④ 「おはようタイマー」運転待機中。

表示部が現在時刻表示になります。

(約 10 秒後に表示部が少し暗くなります。)

補足

- 組み合わせタイマー運転中に **運転入切** を押すと、すべてのタイマー運転が解除され、運転を停止します。

●「おはようタイマー」運転の待機中に「おやすみタイマー」運転をセットする

1 おはようタイマー運転の待機中に を押す。

「ピッ」と音がするまで押します。

おやすみランプ点滅。

運転を開始します。

表示部に前回のおやすみタイマー運転のセット時間が表示されます。(約 10 秒間)

2 おやすみタイマー運転のセット時間を変更する。

①おやすみタイマー運転時間のセット。

「おやすみタイマー運転を行う」に従って変更してください。

 23・24 ページ

②おやすみランプ点灯。

おやすみタイマー運転のセット時間終了5分前

③おやすみランプ点滅。

約 5 分後に運転を停止します。

おやすみタイマー運転のセット時間経過後

④「おやすみタイマー」運転停止。

⑤「おはようタイマー」運転待機中。

表示部が現在時刻表示になります。

(約 10 秒後に表示部が少し暗くなります。)

補足

- 組み合わせタイマー運転中に  を押すと、すべてのタイマー運転が解除され、運転を停止します。
- 初めてお使いのときは表示部に「E0」が表示されます。

便利な使いかた

エコ運転を行う

お部屋を暖房し、壁や天井などが暖まってくると、冷えているときに比べて、同じ室温でも人体には少し暖かく感じます。エコ運転とは、設定室温までお部屋が暖まると、自動的に設定室温を下げたり燃焼を停止して暖めすぎを防ぎ、快適さを保ちながら、効率よく暖房運転をする機能です。

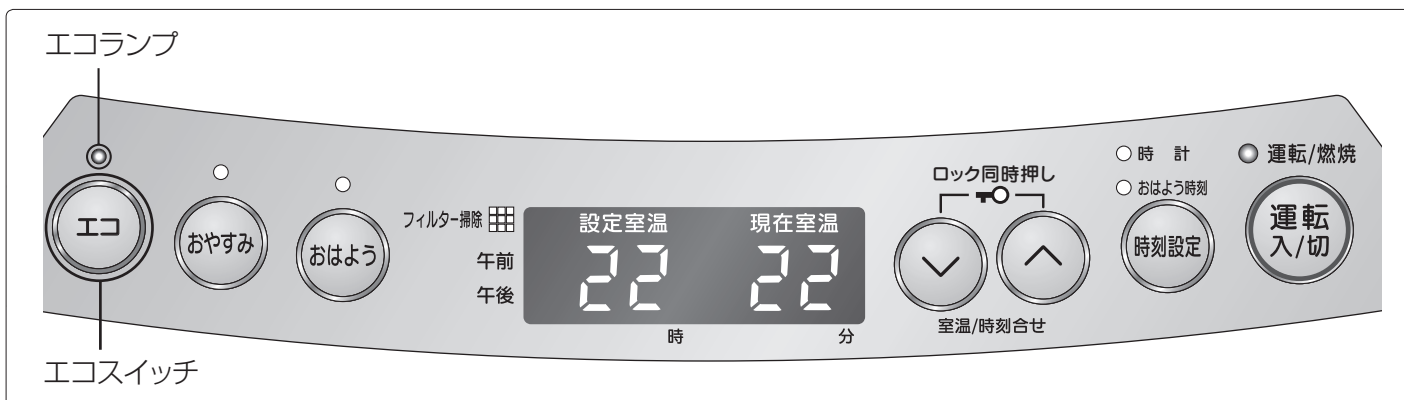

1 運転中に **エコ** を押す。

「ピッ」と音がするまで押します。

エコランプ点灯。
エコ運転を開始します。

エコ運転のしくみ

お部屋の温度が設定室温になってから 30 分※経過後、30 分※に 1℃の下げ幅で、2 回にわたり自動的に設定室温を下げます。(設定室温表示は変わりません。)

お部屋の温度が設定室温を超える場合は、自動的に燃焼を停止します。(燃焼を停止している間は設定室温は下がりません。) またお部屋の温度が下がってくると、燃焼を再開します。

※累積燃焼時間

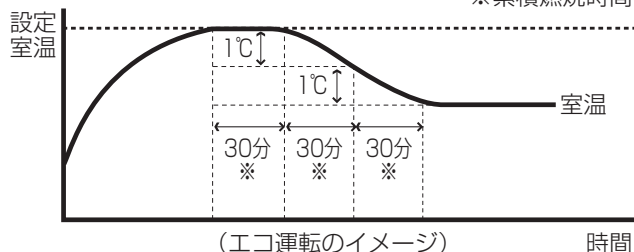

補足

- エコ運転中に自動消火した場合は、運転/燃焼ランプは緑色に点灯します。
- エコ運転中に自動消火した場合は、温風吹出し口からしばらくの間、風が出続けます。
- お部屋の温度が設定室温より高い場合でもいったん点火して、すぐに消火することがあります。

エコ運転を解除する

1 運転中 (エコ運転セット中) に **エコ** を押す。

エコランプ消灯。
エコ運転が解除されます。

スイッチをロックする「ロック機能」

小さなお子様のいたずらや誤ってスイッチを押しても作動しないよう、スイッチ操作を制限する機能です。

(運転中にロックをセットした場合)



●ロックをセットする

1 と を同時に押す。

ロックランプ点灯。

ロックがセットされます。

運転中にロックをセットした場合は、 の「切」操作以外は操作できません。

停止中にロックをセットした場合は、すべてのスイッチ操作ができません。(ロックの解除は除く。)

補足

- ロックランプ点灯中に運転する場合は、ロックを解除してからを押してください。
- 電源プラグを8時間以上コンセントから抜いたり、8時間以上停電したときは、ロックは解除されます。

●ロックを解除する

1 と を同時に (1 秒以上) 押す。

ロックランプ消灯。

ロックが解除されます。

便利な使いかた

ブザー機能について

この機器は、スイッチ操作時や安全装置が作動したときにブザーでお知らせする機能がついています。出荷時はブザーでお知らせする設定になっています。また、ブザー音は消すこともできます。

スイッチ操作と機器の動作状態	ブザー音
スイッチ「入/受付」時	ピッ
スイッチ「切/解除」時	ピー
フィルター掃除サイン点滅時	ピピッ ピピッ…(10回)
安全装置作動時	ピー ピー…(20回)

補足

- ブザー音を消した場合にも、安全装置作動時には、ブザーでお知らせします。

ブザー音の変更のしかた

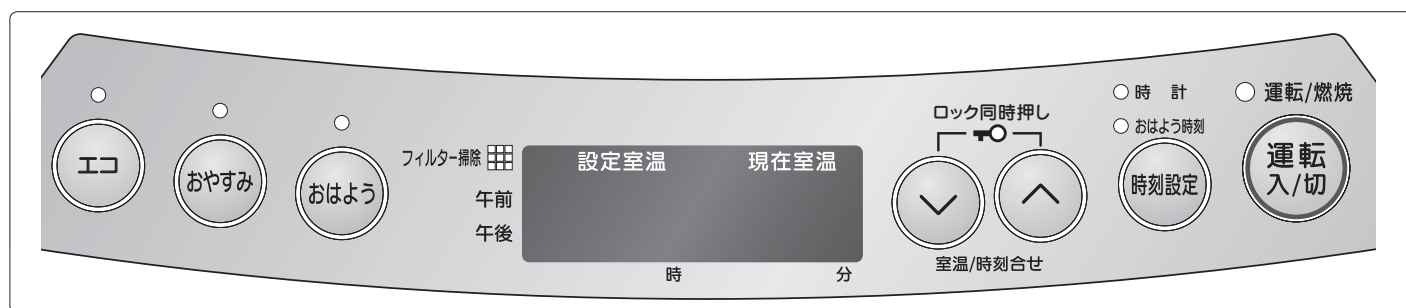

●ブザー音を消すには

操作は運転を停止させ、電源プラグをコンセントから抜いて行ってください。

- 1** おはよう

押しながら

電源プラグ

コンセントに差し込む

 - 表示部がブザー機能切り換えモードになります。
 - 初めてお使いになるときは「01」(ブザー音あり)に設定されています。

現在室温
01
分
- 2** ロック

押す

 - を押し、「00」(ブザー音なし)に設定します。

現在室温
00
分
- 3** 電源プラグ

コンセントから抜く

電源プラグ

再度差し込む

ブザー音なしに設定される

●ブザー音ありに戻すには

→再度**1**の操作をし、ブザー機能切り換えモードを表示させ、を押し「01」にして、**3**の操作をします。

知っておいてください

日常の点検とお手入れ

安全にお使いいただけるように、点検とお手入れは定期的に行ってください。

警告



分解禁止

- 修理・改造・分解は高度な専門知識が必要です。
- エアフィルターの脱着以外は、お客様ご自身では工具を使用して絶対に分解したり修理・改造は行わない。
—酸化炭素中毒や火災および機器故障の原因になります。

●日常の点検

日常の点検・お手入れの際には運転を停止して必ずガス栓を閉じ、機器が十分に冷えてから電源プラグをコンセントから抜いてください。

機器本体には安全に関するご注意ラベルが張り付けてあります。汚れたり、読めなくなったときは、やわらかい布などで汚れを拭き取ってください。また、お手入れの際に、はがれないように注意してください。もし、はがれたり読めなくなった場合は、お買い上げの販売店、またはもよりのガス会社（供給業者）で新しいラベルをお買い求めのうえ、張り替えてください。

◎次のチェックポイントを点検してください。

ガスコードは	正しく接続されていますか？	接続部を点検する（5・16ページ）
	折れたり、ねじれたりしていませんか？	ガスコードを点検する（5・16ページ）
電源コードは	いたんでいませんか？	電源コードを点検する（6・7・15・16ページ）
エアフィルターは	正しくセットされていますか？	取り付けを点検する（33ページ）
	ほこり詰まりはありませんか？	フィルター掃除サインを確認する（32ページ） エアフィルターを掃除する（32・33ページ）

知っておいてください

●機器のお手入れ（1ヵ月に1回程度）

1ヵ月に1回程度、もしくは汚れたらそのつどお手入れしてください。

1 運転を停止する。

機器が十分に冷え、対流ファンが止まり温風が出なくなっただけを確認してください。

2 やわらかい布をぬるま湯でぬらして、よくしぼってから拭く。

特に汚れのひどいときは、やわらかい布に台所用中性洗剤をつけて拭き取ってください。

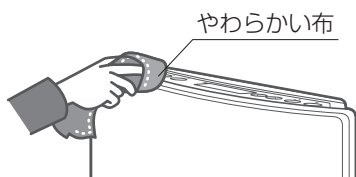

お願い

- お手入れの際は、けがを防ぐためにも、手袋をはめて行うことをおすすめします。
- 化学ぞうきん、スプレー式洗剤、酸性やアルカリ性洗剤、ベンジン、シンナーなどは、絶対に使用しないでください。塗装の色があせたり、樹脂製の部品が変色したり、割れることがあります。

●温風吹出し口のお手入れ（1ヵ月に1回程度）

1ヵ月に1回程度、もしくは汚れたらそのつどお手入れしてください。

1 運転を停止する。

温風吹出し口が十分に冷え、対流ファンが止まり温風が出なくなったことを確認してください。

2 温風吹出し口を、電気掃除機などで掃除する。

温風吹出し口に白い粉や汚れが付着することがありますが、異常ではありません。そのようなときや汚れがひどい場合は、指をけがしないよう手袋をはめて、やわらかい布で拭き取ってください。

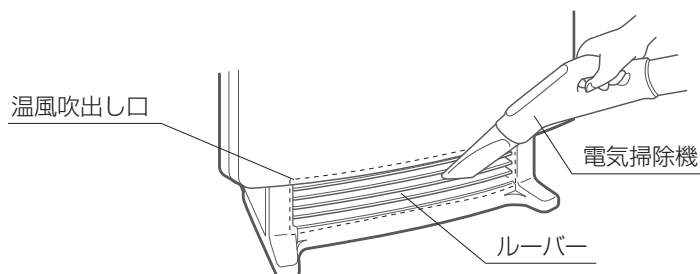

お願い

- 化学ぞうきん、酸性やアルカリ性洗剤、ベンジン、シンナーなどは、絶対に使用しないでください。
- 温風吹出し口のルーバーを、強く押えたり、衝撃を加えたりしないでください。ルーバーが折れたり、曲がったりして、温風の方向が変わり、床やじゅうたんの変色の原因になります。

●エアフィルター・感温部のお手入れ（1カ月に1回程度）

1カ月に1回程度、もしくは汚れたらそのつどお手入れしてください。

1 運転を停止する。

温風吹出し口が十分に冷え、対流ファンが止まり温風が出なくなったことを確かめてください。

2 エアフィルター・感温部を電気掃除機などで掃除する。

電気掃除機のブラシなどを使って、エアフィルターを装着したまま、エアフィルターを変形させないように、ほこりを吸い取ってください。

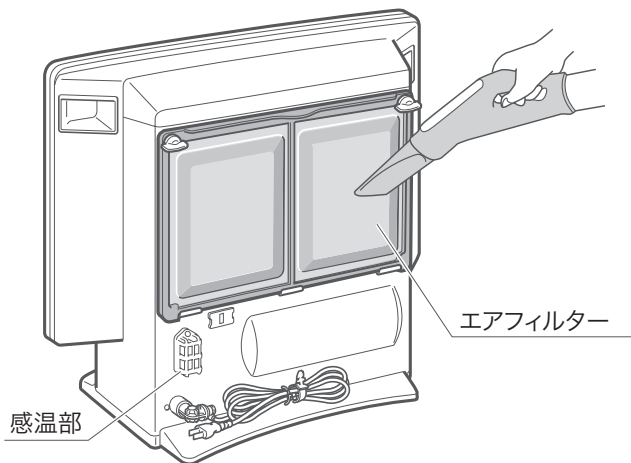

補足

- 汚れがひどい場合は、エアフィルターを取り外し、はたきややわらかいブラシなどで、詰まっているほこりを取り除いてください。
- 油などの特にひどい汚れが付着しているときは、エアフィルターを取り外し、台所用中性洗剤で手早く洗い、水気をよくきってから十分に乾燥させてください。
- エアフィルターの網部に水が付着していると、ほこり詰まりと同じ状態となり運転しないことがあります。お手入れ後の水気は十分にきってください。

フィルター掃除サインが点滅したら

- エアフィルターにほこりが詰まると、ブザーが鳴り、フィルター掃除サインが赤色に点滅し、お掃除時期をお知らせします。
この場合には、32～33ページのお手入れ方法に従って、エアフィルターの掃除を行ってください。
- 運転したままほこりの掃除を行ってもフィルター掃除サインは消灯しません。再運転を行ってください。
- エアフィルターを掃除してもフィルター掃除サインが消灯しない場合には、機器内部にほこりやごみが付着していることが考えられます。点検整備を受けられることをおすすめします。（お買い上げの販売店、またはもよりのガス会社（供給業者）にご依頼ください。

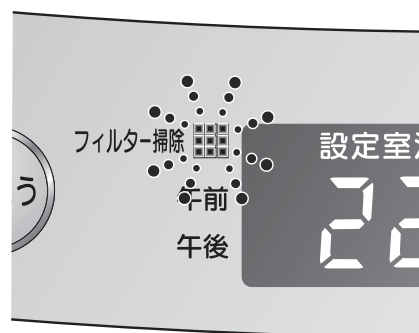

知っておくべきこと

■補足

- フィルター掃除サインが点滅しているときは、最大燃焼量を下げて運転を行います。
- エアフィルターがほこり詰まりをしたり、温風吹出し口に障害物があったり、機器の後方と壁が近かったりしたときは、機器内部が異常に過熱します。フィルター掃除サイン点滅後も運転を続けると、機器が自動的に運転を停止することがあります。

知っておいてください

エアフィルターの取り外しかた

- 1 エアフィルター上部にある2つのクリップをゆるめる。

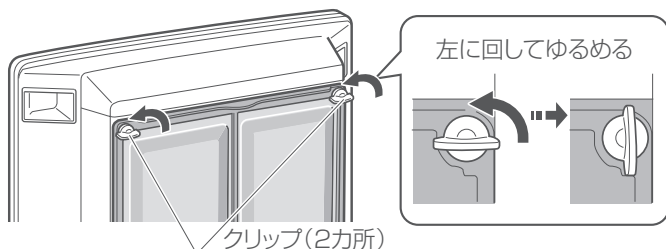

- 2 エアフィルターを取り外す。

- ① エアフィルターを少し手前に引く。
- ② 上にスライドさせて取り外す。

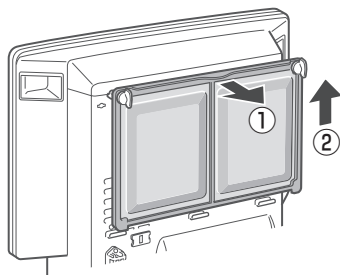

補足

- エアフィルターを取り外したまま運転すると、機器内部にほこりが入り、機器故障の原因になります。掃除後は必ず元の位置に確実にセットし、クリップを締めてください。

エアフィルターの取り付けかた

- 1 エアフィルターを機器の受け部にのせ、2つのクリップを角穴に差し込む。

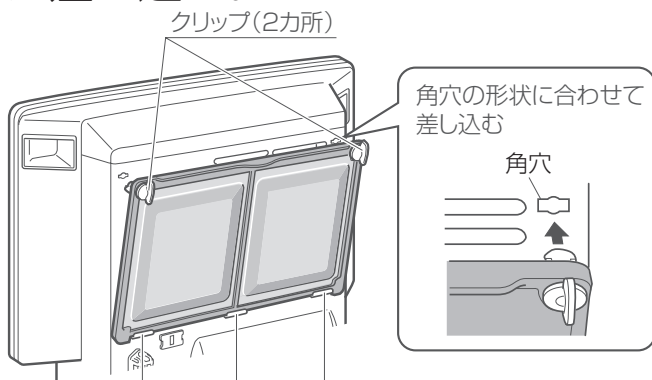

エアフィルターを3カ所の受け部にのせる

- 2 2つのクリップを締めて固定する。

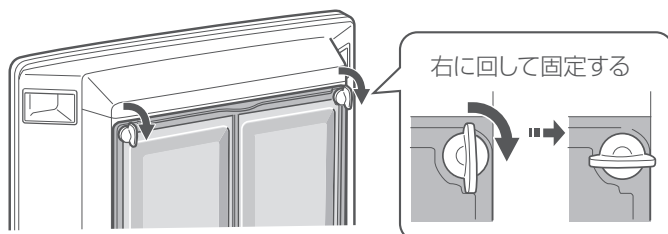

補足

- 十分に乾燥していることを確認してからセットしてください。
- エアフィルターが3カ所の受け部の内側に入っていることを確認してから、クリップを差し込んでください。

故障かな？と思ったら

故障かな？と思ってもよく調べてみると故障でない場合もあります。
修理を依頼する前に、もう一度次の点をお調べください。

■ 補 足

このほかに異常があるときや、おわかりにならないときは、お買い上げの販売店、またはもよりのガス会社（供給業者）へご連絡ください。

● 次のことを調べてください

現 象	点 検 の ポ イ ン ト	くわしくは
運転スイッチを押しても運転しない (運転／燃烧ランプが緑色に点灯しない)	●電源プラグがコンセントにしっかりと差し込まれていますか。	6・15ページ
	●ご家庭のヒューズやブレーカーが切れていませんか。	—
	●停電ではありませんか。	—
	●ロックがセットされていませんか。	28ページ
点火しない (運転／燃烧ランプが赤色に点灯しない)	●お部屋のガス栓は全開になっていますか。	16 ページ
	●ガス管（ガスコード）内に空気が残っていませんか。	19・36ページ
	●マイコンメーターが作動していませんか。	※ 1
使用中に消火する	●エアフィルターにほこりが詰まっていますか。 (フィルター掃除サインが点滅していませんか。)	32ページ
	●温風吹出し口がふさがれていませんか。	6・15ページ
	●機器の後方と壁の距離は 4.5cm 以上ありますか。	6・15ページ
	●マイコンメーターが作動していませんか。	※1
	●8 時間自動消火機能が作動していませんか。	20・37・38ページ
	●不完全燃焼防止装置が作動していませんか。 室内の換気をしてください。	5・37・38ページ
よく暖まらない	●エアフィルターにほこりが詰まっていますか。 (フィルター掃除サインが点滅していませんか。)	32ページ
	●設定室温が低くありませんか。	20ページ
	●お部屋の窓や戸が開いていませんか。	—
	●お部屋のガス栓は、全開になっていますか。	16ページ
	●機器前方 60cm 以内にもものが置いてありませんか。	6・15ページ
	●お部屋の大きさと機器の仕様(暖房の目やす) が合っていますか。	41ページ
●感温部にほこりが付いていませんか。	32ページ	
暖まりすぎる	●機器後面(感温部) にすきま風や冷たい空気が当たっていませんか。	—
	●エコ運転を解除していませんか。	27ページ

※ 1 お近くのガス会社（供給業者）に連絡してください。

知っておいてください

●次のことを調べてください

現象	点検のポイント	くわしくは
ガスくさい	●ガスコードおよび機器のガス接続口に傷がついていたり、ごみなど異物が入っていませんか。	5・16ページ
	●専用のガスコードで正しく接続されていますか。	5・16ページ
	●ガスコードがいたんでいませんか。	5・16ページ
おはようスイッチを押してもおはようタイマー運転がセットできない	●時計の現在時刻設定を行っていますか。	17ページ

●こんなときは故障ではありません















	現 象	原 因 と 対 策
運転前	シーズン始めや、しばらくの間運転しなかった後、ガスコードを脱着した後になかなか点火しない。	ガスコード内に空気が入ったためです。いったん点火してから失火した場合は、再点火機能が自動的に1回だけ作動します。
運転中	初めて運転したときや、しばらくご使用にならなかった後の運転開始時に、煙やにおいが出る。	機器内部の部品などに付着している油やほこりが焼けるためです。しばらく換気しながらご使用ください。また、フーリングのワックスなどが温風に加熱されて、におうことがあります。しばらくすると自然になくなります。
	点火したときや、停止した後「コツン」「コツン」という音がする。	ガス通路を開閉するための電磁弁(電気で作動するガス弁)が作動するときの音です。
	点火したときに、「ポッ」という音がする。	点火音がする場合があります。
	運転中に、「シャー」という音がする。	ガスの通過音がする場合があります。
	点火後や、停止後に「チリ、チリ」「コツン、コツン」とキシミ音が出る。	機器内部の部品などが加熱や冷却される際に金属が膨張、収縮して発生する音です。
	運転中に運転/燃焼ランプが赤色から緑色に変わる。	エコ運転中に燃焼が停止したためです。
運転後 ・ 停止中	停止してもすぐに対流ファン(温風)が停止しない。	機器内部を冷やしてから自動的に止まります。
	停止後、再度運転操作をしてもすぐに点火しない。	内部が冷えるまでしばらく待ち、約20秒たってから自動的に点火します。
	誤って電源プラグを抜いてしまったため、すぐ差し込んで運転操作をしたが、点火しない。	内部が冷えるまで数分間待ってから、再度運転操作をしてください。
	おはようタイマー運転操作をしたのに停止する。	おはようタイマー運転をした場合、1時間たつと自動的に停止します。再度運転操作をしてください。

知っておいてください

安全装置が作動したときの処置

この機器には、安全装置が作動したときのお知らせ機能がついています。使用中に機器が停止したら、安全装置が作動していないか調べてください。

対流ファンが回っている場合は、ファンが止まってから確認してください。

安全装置作動時の表示	安全装置	はたらき
 (12点滅) 運転/燃焼ランプ  運転/燃焼 (赤色点滅)	不完全燃焼防止装置	不完全燃焼をする前に、ガスを止め運転を停止します。
 (11点滅) 運転/燃焼ランプ  運転/燃焼 (赤色点滅)	立消え安全装置	使用中にバーナーの炎が消えてしまったとき、ガスを止め運転を停止します。
 (01点滅) 運転/燃焼ランプ  運転/燃焼 (赤色点滅)	8時間自動消火機能	消し忘れ防止のため、暖房運転開始後8時間で自動消火します。
 (03点滅) 運転/燃焼ランプ  運転/燃焼 (赤色点滅)	転倒時ガス遮断装置	機器が倒れたときや燃焼したまま機器を移動させたときに、ガスを止め運転を停止します。
 (14点滅) フィルター掃除サイン  (赤色点滅) 運転/燃焼ランプ  運転/燃焼 (赤色点滅)	過熱防止装置 (サーミスタ)	機器内が異常過熱したときに、ガスを止め運転を停止します。
 (14点滅) 運転/燃焼ランプ  運転/燃焼 (赤色点滅)	過熱防止装置 (温度ヒューズ)	機器内が異常過熱したときに、ガスを止め運転を停止します。
 (消灯) 運転/燃焼ランプ  運転/燃焼 (消灯)	過電流防止装置 (電流ヒューズ)	過電流が流れたときに、電流ヒューズを切り、運転を停止します。
停電時  (消灯) 再通電  (00点滅) 運転/燃焼ランプ  運転/燃焼 (赤色点滅)	停電時安全装置	停電したときには、ガスを止め運転を停止します。また、停電中は使用できません。
 (70点滅) 運転/燃焼ランプ  運転/燃焼 (赤色点滅)	スイッチ回路安全装置	運転スイッチ・おやすみスイッチ・おはようスイッチ回路に異常が起きたときに、ガスを止め運転を停止します。
上記以外の表示	上記以外の安全装置作動	上記以外の異常が起きたときに、安全停止します。

■ 補 足

- 安全装置が作動したときは、ブザー音でお知らせします。
(過電流防止装置作動時や停電時は、ブザー音は鳴りません。)
- 安全装置作動時の表示は、運転スイッチを押すと解除されます。
- お部屋の換気不足で不完全燃焼防止装置が作動した後、十分にお部屋の換気をせずに再運転しますと「!!点滅」「!2点滅」「!4点滅」などを表示して運転をしない場合があります。十分にお部屋の換気を行った後、再運転してください。
- 安全装置が作動した後、点検して再運転しても、たびたび同じような作動を繰り返すような場合は、お買い上げの販売店、またはもよりのガス会社(供給業者)にご連絡ください。

原 因

処 置 方 法

室内で換気不十分な状態で使用したり、エアフィルターにほこりが詰まっているときに起こります。

十分にお部屋の換気を行い、エアフィルター部の掃除を行った後、再運転してください。

ガス栓が開きたりなかったときや、ガスコードを脱着した後などに起こります。

点検後、再運転してください。

ガス栓が閉じられていたり、開きたりなかったときなどに起こります。

運転開始後 8 時間が過ぎたためです。

継続して運転する場合は、運転スイッチを 1 回押して、「!」点滅表示を解除し、再運転してください。

燃焼したまま機器を持ち運んだり、機器が倒れたときなどに起こります。

点検後、再運転してください。

エアフィルターが、ほこり詰まりしていたり、温風吹出し口に障害物があるときなどに起こります。

エアフィルター部の掃除や、障害物を取り除いた後しばらく(5~6分)してから再運転してください。(電源プラグは対流ファンが回っている間は抜かないでください。)

エアフィルターや温風吹出し口がふさがれたときなどに起こります。

修理が必要です。お買い上げの販売店、またはもよりのガス会社(供給業者)へご連絡ください。

電気回路がショートしたときなどに起こります。

修理が必要です。お買い上げの販売店、またはもよりのガス会社(供給業者)へご連絡ください。

停電により停止したためです。
または、運転中やおはようタイマー運転の待機中に電源プラグを引き抜いたためです。

再通電時、対流ファンが回っていることがあります。
この場合、対流ファンが止まってから運転スイッチを 1 回押して、「!!」点滅表示を解除して、再運転してください。
(停電中は必ずガス栓を閉じてください。)

運転スイッチ・おやすみスイッチ・おはようスイッチ回路がショートしたり、15 秒以上押し続けたときに起こります。
または、おやすみスイッチを 10 分以上連続して入切操作を行ったときにも起こります。

運転スイッチを 1 回押して、「!!」点滅表示を解除して、再運転してください。(押し続けないでください。)それでも安全装置が作動する場合は修理が必要です。お買い上げの販売店、またはもよりのガス会社(供給業者)へご連絡ください。

ガス栓を閉め、お買い上げの販売店、またはもよりのガス会社(供給業者)へご連絡ください。

ご参考に

保管とアフターサービス

●保管（長期間使用しない場合）

⚠注意



ガス栓を閉じ、電源プラグをコンセントから抜き、ガスコードを取り外してください。

●機器の点検・お手入れをしてから保管してください。

- 各部の汚れを取り除き、ほこりなどの異物が入らないようにビニールを掛けてください。
- 特にガス接続口やガスコードには、ほこりやごみが入ってガス通路を詰まらせないように、付属のキャップをしてください。
- 湿気やほこりの少ないところに保管してください。
- お求めになったときの箱に入れておかれると便利です。
- ベランダなど直射日光の当たる場所や高温になるところでの保管は樹脂部分の変色や変形のおそれがありますのでお避けください。

●アフターサービスについて

サービスのお申し込み

「故障かな?と思ったら」(34～36ページ)を見てもう一度ご確認ください。

⚠警告



確認のうえ、それでも不具合がある場合、あるいはご不明な場合はご自分で修理なさらないでお買い上げの販売店、またはもよりの東邦ガスにご連絡ください。
(別添の「東邦ガスお問い合わせ先一覧」ご参照)
そのままご使用になりますと、故障や感電・火災の原因になります。

なお、ご連絡いただくときは、次のことをお知らせください。

- (1) 品名(例: RC-41FCT)
- (2) 形式の呼び(銘板表示のもの/例: RC-H4005E-1A)
- (3) 故障または異常の内容(できるだけくわしく)
- (4) ご住所・お名前・電話番号・道順
- (5) 訪問ご希望日

転居されるとき

⚠ 警告



ガスには、都市ガス数種類およびLPガスの区分があります。
ガスの種類が異なる地域へ転居される場合には、部品の交換や調整が必要となりますので、転居先のガスの種類をご確認のうえ、転居先のもよりのガス事業者(供給業者)にご相談ください。
ただし、ガスの種類によっては調整できない場合もあります。

- 転居にともなう調整や改造の費用は、保証期間内でも有料となります。

保証について

この機器には、保証書がついています。

●保証期間中は

保証書に記載のように、機器の故障について修理いたします。くわしくは、保証書をご覧ください。
保証書を紛失されますと、無料期間中であっても修理費をいただくことがありますので、この取扱説明書とともに大切に保管してください。

●保証期間経過後の故障修理について

お買い上げの販売店、またはもよりの東邦ガスにご相談ください。
修理によって機能が維持できる場合は、お客様のご要望により有料修理いたします。

補修用性能部品の保有期間について

- 補修用性能部品の保有期間は、当製品の製造打切後6年間となっています。なお、補修用性能部品とは、その製品の性能を維持するために必要な部品です。
ただし、保有期間経過後であっても補修用性能部品の在庫がある場合は、有料修理いたします。

点検整備のおすすめ(有料)

- 長期間、安全快適にご使用いただくために定期的に(3シーズンに1回程度)「点検整備」を受けられることをおすすめします。
- 「点検整備」は、お買い上げの販売店、またはもよりの東邦ガスにご用命ください。(有料)
- 「点検整備」の内容は、下記のとおりです。
 - ①機能部品の点検、確認
 - ②掃除整備

ご参考に

仕様

暖房の目やすは温暖地を基準にしております。

品名	RC-41FCT			
種類	燃焼方式	ブンゼン燃焼式		
	給排気方式	開放式		
	放熱方式	強制対流式		
点火方式	連続放電点火方式			
暖房の目やす	一般木造	13A：11畳まで 12A用：10畳まで		
	鉄筋および断熱木造	13A：15畳まで 12A用：14畳まで		
外形寸法 (mm)	高さ 463 × 幅 600 × 奥行 170 (脚部 228)			
質量 (本体)	9.5kg			
電気関係	電源	AC100V、50/60Hz		
	消費電力 (50/60Hz)	26/29W (待機時 0.8/0.7W)		
	電源コード長さ	2m		
安全装置	不完全燃焼防止装置 (熱電対式)・立消え安全装置 (熱電対式) 転倒時ガス遮断装置・過熱防止装置 (温度ヒューズ、サーミスタ) 過電流防止装置 (電流ヒューズ)・停電時安全装置 スイッチ回路安全装置・8時間自動消火機能			
付属品	取扱説明書・保証書・東邦ガスお問い合わせ先一覧			
使用ガス・使用ガスグループ	形式の呼び	1時間当たりのガス消費量	ガス接続	
都市ガス用	13A	RC-H4005E-1A	4.07kW	ガスコード
	12A	RC-H4005E-1A	3.79kW	ガスコード

寸法図

単位：mm

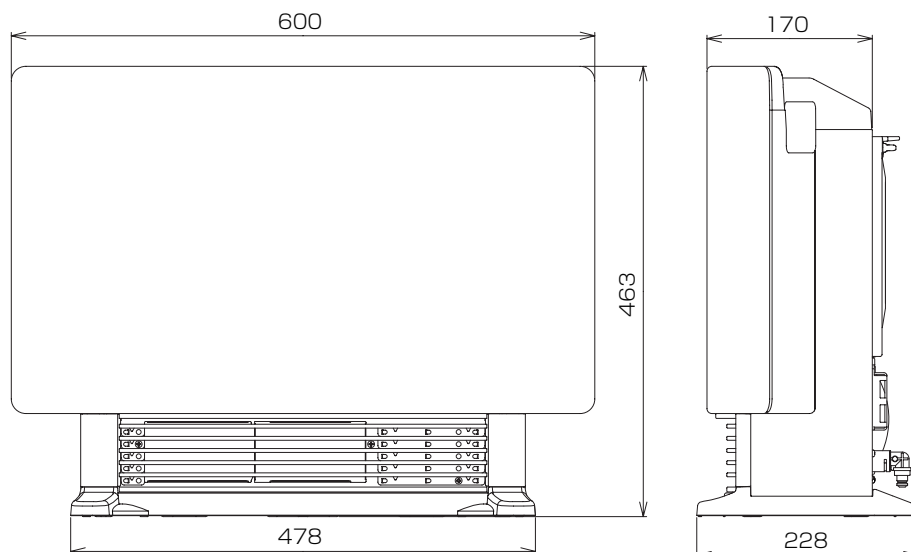

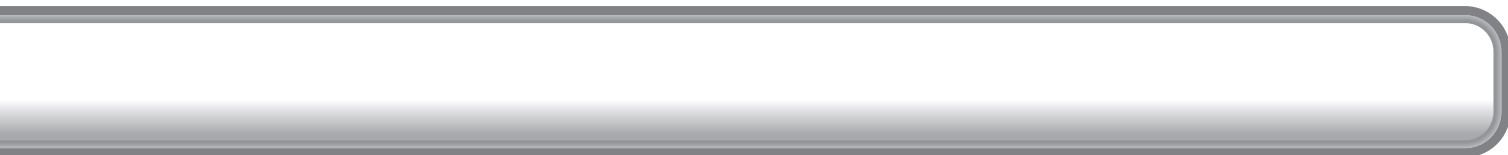

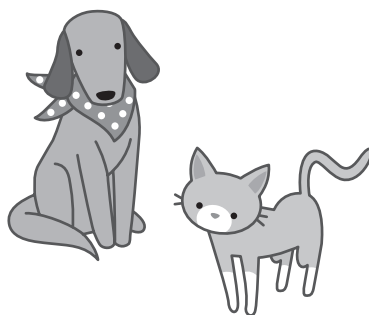

東邦ガス株式会社

名古屋市熱田区桜田町 19 番 18 号
〒 456-8511



販売店名

■製造者 **リンナイ株式会社**

名古屋市中川区福住町 2 番 26 号 〒 454-0802

RC-H4005-77(00)
090522



102531