

## 取扱説明書

このたびは、ガスふろ給湯器をお買い上げいただきましてありがとうございます。

この取扱説明書には、ガスふろ給湯器を安全に正しく使用していただくために必要な注意事項、使用方法が記載されています。本機器を使用する前によく読み、十分に理解した上でご使用ください。

この取扱説明書はいつでも使用できるように大切に保管し、使用方法がわからないときにお読みください。

保証書は裏表紙にあります。お買い上げ日、販売店名、保証内容などをよく確認し、大切に保管してください。

来客者などが機器を使用するときは、その前に必ず取扱説明書の内容を説明してください。

..... RUF series

## ガスふろ給湯器

RUF-HV162A シリーズ

RUF-HV82SA シリーズ

この取扱説明書の3ページをご覧になり、ご使用の製品の品名をお確かめください。

# はじめに

## ◆◆◆ 本書の使いかた

初めてお使いになるときには、ひと通りお読みください。

使いかたが分からなくなったときなどは、次ページの「もくじ」から該当する項目を探して、そのページをご覧ください。

## ◆◆◆ 本書の構成

本書は、以下の9の項目から構成されています。

### 安全のための注意

……本品を使用する上での注意事項を記載しています。機器をお使いになる前に、必ずお読みください。

### 各部のなまえとはたらき

……機器本体およびリモコンやシャワー金具などの各部の名称と機能を記載しています。

### 準備してください

……最初にお使いになる際にしていただきたい内容を記載しています。

### 台所や洗面所でお湯を使う

……給湯温度の変えかたなどを記載しています。

### お風呂を沸かすとき

……自動でお風呂を沸かす基本的な使い方から、予約運転でお風呂を沸かす、ちょっとすすんだ使いかたまで、お風呂沸かしについての操作方法を記載しています。

### お風呂に入る・浴室でお湯を使う

……浴槽のお湯を追いだきしたり、シャワーを浴びたり。浴室での操作について記載しています。

### 各種設定・その他の機能

……付加的な機能を記載しています。

### メンテナンス&サービス

……凍結予防の方法や日常のお手入れ方法および、機器の症状別の対処法や故障表示について記載しています。アフターサービスを依頼される場合も、まずはここをお読みください。

### 仕様・用語集

……本製品の仕様や本書に使われている用語の説明などを記載しています。

## ◆◆◆ 本書で使用する絵表示について



参照ページおよび参照箇所



仕組みの説明



音声案内



使いかたのヒント



メロディ付き音声案内



詳細な情報



メロディのお知らせ音

### 付属品：

- 取扱説明書(本書)
- リンナイ連絡先一覧表
- 浴室リモコン  
BC-127V

### 別売品：

- 台所リモコン  
MC-127V

※安全にお使いいただくためのご注意に関する絵表示については、4ページを参照してください。

# もくじ

はじめに .....	1
もくじ .....	2
品名 .....	3
安全のための注意 .....	4
各部のなまえとはたらき .....	13
準備してください	
初めて使うとき .....	20
時計を合わせる .....	21
台所や洗面所でお湯を使う	
お湯を使う .....	22
給湯温度を変える .....	23
優先スイッチの使いかた .....	25
お風呂を沸かすとき	
自動運転でお風呂を沸かす .....	26
予約運転でお風呂を沸かす .....	29
風呂設定水位（湯量）を変える .....	31
風呂設定温度を変える .....	33
保温時間を変える .....	34
お風呂に入る・浴室でお湯を使う	
お湯やシャワーを使う .....	35
お風呂をあつくする（追いだき） .....	37
お風呂をぬるくする .....	39
お風呂のお湯をふやす .....	40
浴室から人を呼ぶ .....	41
セルフクリーン機能 .....	42
各種設定・その他の機能	
リモコン表示の節電設定 .....	43
音声やメロディの大きさを変える .....	44
メンテナンス&サービス	
冬期の凍結による破損予防について .....	46
長期間使用しないとき .....	51
点検のポイントとお手入れ .....	53
故障かな？と思ったら .....	55
アフターサービスについて .....	62
仕様・用語集	
仕様 .....	63
用語集 .....	65
保証書 .....	裏表紙

 名

お客様がご使用のガスふろ給湯器の品名は、機器本体に表示されています。表より、製品のタイプと型式名を確認してください。

**◆◆◆ 全自動タイプ**



品 名	型 式 名
RUF-HV162A	HOL-1690AQ
RUF-HV162A-E	HOL-1690AQ
RUF-HV162AL	HOL-1690AQ-L
RUF-HV162AL-E	HOL-1690AQ-L

**◆◆◆ 自動湯はりタイプ**

品 名	型 式 名
RUF-HV82SA	HOL-890SA
RUF-HV82SA-E	HOL-890SA
RUF-HV82SAL	HOL-890SA-L
RUF-HV82SAL-E	HOL-890SA-L

# 安全のための注意

この取扱説明書では、誤った取り扱いによる危害・損害の程度を次のように区分しています。お客さまや他の人々への危害や財産への損害を未然に防止するために、いろいろな絵表示をしています。内容は下図の通りです。よく理解して正しくお使いください。

 <b>危険</b>	この表示を無視して、誤った取扱いをすると、人が死亡、重傷を負う危険、または火災の危険が差し迫って生じることが想定される内容を示しています。
 <b>警告</b>	この表示を無視して、誤った取扱いをすると、人が死亡、重傷を負う可能性、または火災の可能性が想定される内容を示しています。
 <b>注意</b>	この表示を無視して、誤った取扱いをすると、人が傷害を負う可能性や物的損害のみの発生が想定される内容を示しています。
<b>お願い</b>	この表示は本機器を安全・快適に使うため、是非理解していただきたい事柄を示しています。

## ◆◆◆ 絵表示の意味

 一般的な危険 警告 注意	 火災注意
 高温注意	 感電注意
 一般的な禁止	 触れるな
 ぬれ手禁止	 分解禁止
 火気禁止	 必ず行うこと
 電源プラグを コンセントから 抜け	 必ずアース線を 接続せよ

## ⚠ 危険

### ガス漏れ時の処置

- ただちに使用をやめガス栓を閉じ、窓や戸を開けてから、もよりのガス事業者（供給業者）へご連絡ください。



ガス栓の例

使用をやめガス栓を閉じる。

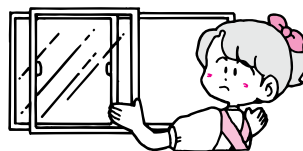

窓を開ける。



もよりのガス事業者（供給業者）に連絡する。

- 係員が処置するまでは、電気製品（換気扇など）のスイッチ操作や電源プラグの抜き差し、マッチ・ライターなどの使用は絶対にやめてください。周辺で電話を使用しないでください。火や火花で引火し、爆発事故を起こすことがあります。

火を使ったり  
電源プラグの  
抜き差し禁止



電気器具（換気扇  
など）のスイッチの  
「入・切」禁止

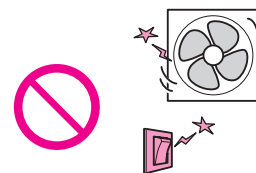

ガスのにおいのする  
場所での電話の  
使用禁止



# 安全のための注意(つづき)

## 危険

### 屋内に設置しない

- この機器は壁貫通型です。屋内に設置しないでください。また、給気口、排気口は屋外に面した壁面の外に出るようにしてください。正常な給排気ができないための異常燃焼や、室内に燃焼排ガスが充満することによる一酸化炭素中毒の原因となります。

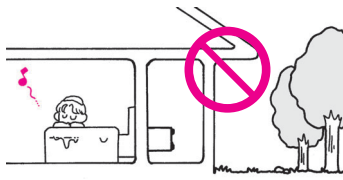

## 警告

### ガスの種類と電源を確認

- 機器前面の、下図に示す位置に銘板を貼付してあります。
  - 銘板に表示してあるガス種（ガスグループ）および電源（電圧・周波数）を確認してください。銘板に表示のガス、電源以外では使用しないでください。異なるガスや電源で使用すると、爆発点火や不完全燃焼により、一酸化炭素中毒や火災、機器破損の原因となります。
- 不明な点はお買い上げの販売店または当社の支社・支店・営業所・出張所へご連絡ください。  
移設や移転の場合は、販売店／転居先のカス事業者（供給業者）へご相談ください。

**P62「アフターサービス（点検・修理など）を依頼される前に」**

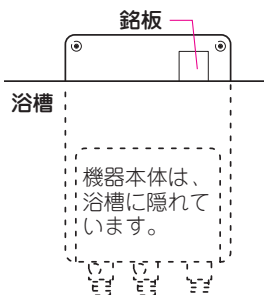

銘板例

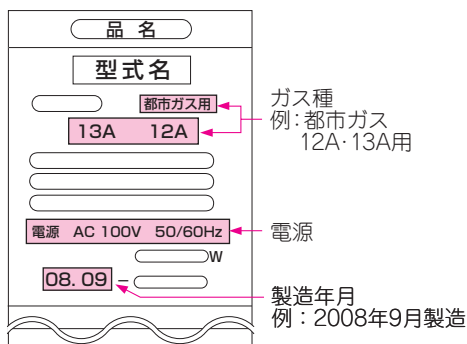

### 引火のおそれのあるものの使用禁止 スプレー缶厳禁

- 機器や排気口、排気筒トップの周囲には、引火しやすいもの（ガソリン、ベンジン、灯油など）やスプレーなどを置いたり、使用したりしないでください。引火して、火災のおそれがあります。
- 機器や排気口、排気筒トップの周囲にスプレー缶、カセットコンロ用ボンベなどを置かないでください。熱でスプレー缶内の圧力が上がり、スプレー缶が爆発するおそれがあります。



### 囲い禁止

- 増改築などによって屋内の状態にしたり、ビニールや波板などで囲いをしないでください。不完全燃焼や一酸化炭素中毒の原因となります。



### 工事は資格必要

- この機器の設置・移動および付帯工事には専門の資格・技術が必要です。工事は必ずお買い上げの販売店に依頼してください。

### 入浴時のご注意

- 浴槽に潜らないでください。思わぬ事故の原因となります。

### ガスの接続について

- この機器のガス接続はねじ接続です。ガス接続工事はお買い上げの販売店またはもよりのガス事業者（供給業者）へ依頼してください。

### お子様に対する注意

- 浴室で遊ばせないでください。お風呂を沸かしているときなど浴槽に水のある場合は特に、浴槽に落ちておぼれるなど思わぬ事故の原因となることがあります。
- 一人でお湯を使わせないでください。思わぬ事故の原因となります。
- 浴槽に潜ったりしないように注意してください。思わぬ事故の原因となります。

## 警告

### 可燃物に注意

- 機器や排気口・排気筒トップの周囲には燃えやすいもの（木材、紙、洗濯物）を置かないでください。火災など、思わぬ事故の原因となります。
- 機器や排気口・排気筒トップは、周囲のものとは常に下記の離隔距離を確保してください。

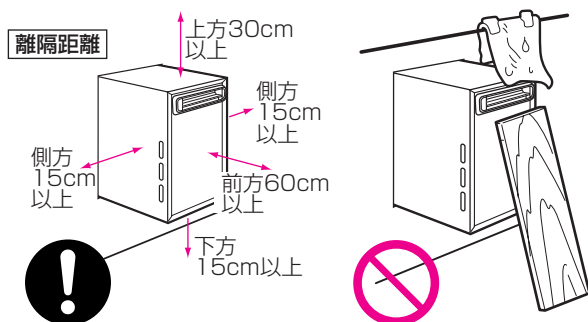

### 入浴するときはやけどに注意

- 入浴するときは、必ず手でお湯の温度を確認してください。
- 追いだきのときは循環アダプターが熱くなったり循環アダプターから熱いお湯が出ますので、手や体を近づけないでください。



高温注意



温度確認



### 許容電力以上の使用禁止

- コンセントや配線器具の定格を超える使いかたや、たこ足配線などで定格を超えると、発熱による火災の原因となります。

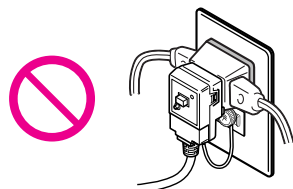

### 他の機器との接続について

- この機器を太陽熱温水器に接続しないでください。高温のお湯が出てやけどをすることがあります。

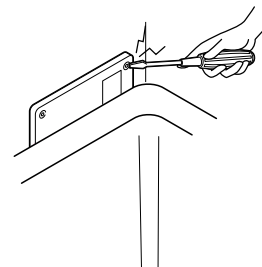

### 異常時の処置

#### 地震・火災などの緊急のときには

- 機器の異常（排気口から煙が出るなど）、臭気、異常音、水漏れなどに気づいたときは、すぐに使用をやめ、下記の処置をして、販売店または当社の支社・支店・営業所・出張所へご連絡ください。  
**📖 P62「アフターサービス（点検・修理など）を依頼される前に」**

- ① 運転スイッチを「切」にする。



- ② 給湯栓を閉じる。

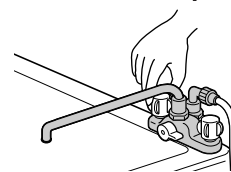

- ③ ガス栓・給水元栓を閉じる。

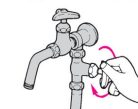
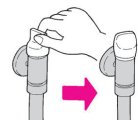

- ④ 漏電ブレーカーを抜く。

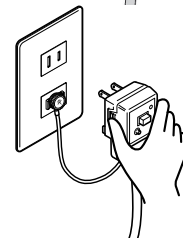

- 地震、火災など緊急のときも同様に処置してください。

※これはガスが漏れたときの処置方法ではありません。ガス漏れに気づいたときは……

**📖 P4「ガス漏れ時の処置」**

### 改造・分解禁止

- 絶対に改造・分解は行わないでください。改造・分解は一酸化炭素中毒など思わぬ事故や故障の原因となります。

# 安全のための注意(つづき)

## 警告

### お湯を使うときはやけどに注意

- お湯を使うときは給湯温度表示を確認し、必ず手でお湯の温度を確認し、湯温が安定してから使用してください。
- 以下の場合には、一瞬熱いお湯が出る場合がありますので、出始めのお湯は体にかけないでください。特に小さなお子さまには一人でお湯を使わせないでください。
  - ・ お湯を一度止めて再度使用するとき
  - ・ 高温のお湯を使った直後
  - ・ お湯の流量を急に少なくした場合
  - ・ 夏期など水温の高い時期にお湯をごく少流量で使おうとした場合
  - ・ トイレの水を流すなどして給水圧が変化した場合
- シャワー・給湯の使用中は、使用者以外はお湯の温度を変更しないでください。突然熱湯や冷水が出て、熱湯でやけどをしたり冷水が出て思わぬ事故につながる場合があります。
- 給湯栓でお湯の流量を少なくしすぎると、熱いお湯が出たり、水になったりします。特に水温が高いときは、給湯温度を低くしても湯量が少ないと熱いお湯が出る場合があります。こんなときは湯量を増やすか、水と混ぜてお使いください。
- 給湯使用中はシャワー金具や水栓本体が熱くなりますので、やけどにご注意ください。



### 浴槽のふたに関する注意

- 浴槽のふたの上に乗ったり、手をついたりしないでください。ふたが外れておぼれたり、やけどをするなど思わぬ事故の原因となります。

### 無理な力を加えない

- 機器本体や排気筒トップ・ガス管などの付帯設備の上に乗ったり、重量物をのせたりしないでください。けがやガス漏れ・不完全燃焼の原因となります。また、破損や故障の原因ともなります。
- シャワー金具の出湯管にぶら下がったり、タオルをかけたりしないでください。けがや故障の原因となります。

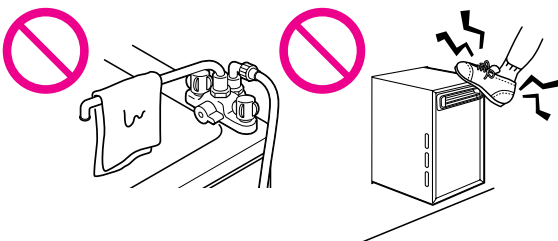

### 電気事故防止のために

- 漏電ブレーカー・電源コードを加工したり無理な力を加えないでください。感電、ショートや発火のおそれがあります。

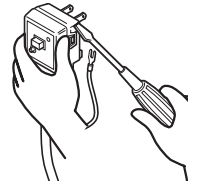

- 漏電ブレーカーは確実にさし込んでください。さし込みがゆるいと、感電や火災の原因になります。

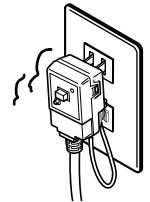

- 傷んだ漏電ブレーカー・電源コードは使用しないでください。

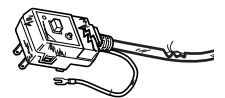

- 感電のおそれがありますので、ぬれた手で漏電ブレーカーをさわらないでください。

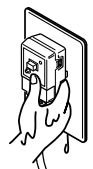

- 漏電ブレーカーのコンセント差込部の刃および刃の取付面にほこりが付着している場合は、乾いた布で拭いてください。火災の原因になります。



感電注意



## 警告

### 優先スイッチ使用時のご注意 (リモコンを2個以上設置しているお宅の場合)

- 優先スイッチを使用する場合、他の人がお湯を使用していないか確認してください。  
優先を切り替え給湯温度が変更されると、思わぬ熱いお湯が出てやけどをしたり、冷水が出て思わぬ事故やけがの原因となります。
- 優先を切り替えたときには、必ずリモコンで給湯設定温度を確認してください。  
温度が変わっていることがあります。

### 使用中の外出・就寝禁止

- 給湯したまま、就寝・外出はしないでください。  
思わぬ事故の原因となります。

### 排気口がシートで覆われているときは 使用しない

- 外壁の塗装や増改築、家屋の修繕時など、シートで排気口や排気筒トップを覆うことがあります。このような場合は使用しないでください。不完全燃焼や一酸化炭素中毒の原因になります。

### アース必要

- この機器はアースが必要ですので、アース線がアース端子に接続されているか確認してください。故障や漏電のときに感電するおそれがあります。  
アース端子がない場合は有資格者によるアースの取り付けが必要です。アースの取り付けは販売店にご相談ください。

 P18 「漏電ブレーカー」

## 注意

### つららに注意

- 冬期は特に、排気口・排気筒トップの下に立ち入らないでください。  
積雪時の雪解け水や排気中の水分が凍結して、つららとなって落下し、けがの原因となります。

### 高温のお湯を水と混ぜて使うとき

- やけど予防のため、お湯を出すときは先に給水栓を開け、次に給湯栓を開けてください。お湯を止めるときは先に給湯栓を閉じ、次に給水栓を閉じてください。

### 用途について

- 台所、洗面所、浴室などの給湯やシャワーおよびお風呂への湯はり以外の用途には使用しないでください。  
これ以外の用途に使用すると、思わぬ事故の原因となります。
- 出湯管にホースをつながないでください。  
機器が破損することがあります。

### 電源コードを持って引き抜かない

- 電源コードを引っぱって漏電ブレーカーを抜かないでください。コードが断線して発熱・発火の原因となります。

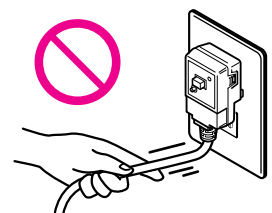

# 安全のための注意(つづき)

## ⚠ 注意

### 給気口、排気口、排気筒トップに 指や棒を入れない

- 給気口、排気口、排気筒トップに指や棒を入れないでください。  
けがや故障の原因となります。

### 排気口、排気筒トップでのやけどに注意

- 使用中、使用直後は排気口や排気筒トップとその周辺は高温になりますので、さわらないでください。



接触禁止

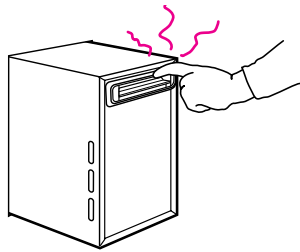

### 使用するときは浴室の窓を閉める

- 排気口から出た燃焼排ガスが浴室の窓など開口部から室内に流入し、思わぬ事故の原因となります。

### 機器を廃棄する場合（乾電池に関する注意）

- 機器を取り替えた場合、これまでご使用になっていた機器は専門の業者に処理を依頼してください。  
お客様が処理する場合、乾電池を使用している機器は乾電池を取り外してから正しく処理してください。

## お願い

### 入浴剤や洗剤などについて

- 硫黄、酸、アルカリ、塩を含んだ入浴剤や洗剤、また沈殿物が生じるような入浴剤は使用しないでください。  
熱交換器の腐食や故障の原因となります。  
異常に気づいたときはすぐに使用をやめてください。
- 泡の出る入浴剤は使用しないでください。  
使用した場合、循環不良となりお風呂沸かしができません。
- 塩素系のカビ洗浄剤、酸性の浴室用洗剤、塩素系または酸性の消臭剤、塩などが機器やガス管などにかかったときは、すぐに十分に水洗いをしてください。  
思わぬ事故や故障の原因となります。
- 入浴剤や洗剤は、その商品の注意文をよく読んでご使用ください。



入浴剤注意

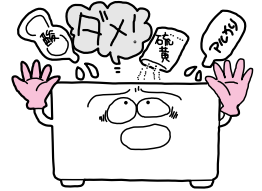

### 水による着色について

- 給水配管が新しい場合や水質によっては、銅イオンがわずかにお湯の中に溶出し、青色の化合物が生成され、浴槽やタオルなどが青くみえることがあります。  
健康上支障ありませんが、中性洗剤で洗い、よくすすぐと発色しにくくなります。

### お手入れの際の注意

- お手入れは機器が冷めてから行ってください。
- けがには十分ご注意ください。
- 機器やリモコンのお手入れの際には、台所用中性洗剤（食器・野菜洗い用）以外の洗剤やみがき粉・シンナー・ベンジン・エタノールやたわしなどの硬いものを使用しないでください。  
表面の光沢や印刷・文字などが消えたりキズがつきます。
- 浴槽、洗面台はこまめに掃除して清潔にお使いください。

### 飲用に使うときは

- 機器内に長時間たまった水や朝一番にお使いのお湯は、飲んだり調理に用いないで、雑用水としてお使いください。

## お願い

### 断水時のご注意

- 断水すると使用できません(追いだきも使用できないことがあります)。使用中に断水すると停止します。
- 給湯栓や給水栓を開けたままにしておくと、水の供給が復帰したときに、水が流れたままになります。ご注意ください。
- 故障表示が出る場合があります。「運転」を「切」にして再度「入」にし、水の供給が復帰するまでお待ちください。  
**📖 P59「故障かな?と思ったら」**
- 水の供給が復帰したら、出始めの水は使用せず、十分に水を流してから使用してください。  
 断水中の給水配管内には、飲用や調理用に適さない水が溜まっていることがあります。

### 停電時のご注意

- 停電すると使用できません。使用中に停電すると停止します。
- 給湯中に停電するとお湯が水になります。ご注意ください。
- 電力の供給が復帰したときに、現在時刻が表示されていなかったり、給湯温度設定が変わっていることがあります。表示を確認して、必要に応じて調節してください。
- 冬期など凍結のおそれがある場合は、水抜きをしてください。  
 停電すると凍結予防ヒーターが働かなくなり、通常の寒さでも機器内の水が凍結して、破損事故・水漏れ故障の原因となることがあります。

**📖 P48「対策-3…水抜きによる方法」**

### 水栓について

- 水栓にはいろいろな種類があります。詳しくは水栓の取扱説明書をご覧ください。
- 水圧の低い地域では泡沫水栓を使用しないでください。お湯の温度が不安定になります。
- サーモスタット式水栓をご使用の場合はリモコンの給湯温度はご希望の温度(ハンドルの温度)より高めにしてください。

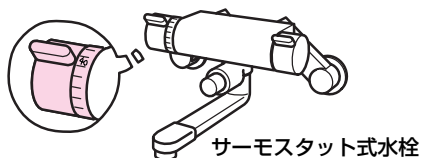

サーモスタット式水栓

### 電源を切らない

- 長期間ご使用にならない場合以外は、漏電ブレーカーをコンセントから抜いたり、分電盤の専用ブレーカーを落としたりしないでください。  
 冬期は特に、電源を切ると凍結予防ヒーターが作動しなくなり、凍結などの故障の原因となることがあります。

### 循環アダプターをタオルでふさがない

- 浴槽の循環アダプターをタオルなどでふさがないでください。  
 循環不良でお風呂沸かしができません。
- 浴槽内でタオルを使ったり、衣類やペットなどを洗わないでください。  
 毛や糸くずが吸い込まれて機器故障の原因となります。



循環アダプターを  
ふさがない



### 雷時の注意

- 雷が発生しはじめたらすみやかに運転を停止し、漏電ブレーカーを抜いてください。  
 雷による一時的な過電流で電子部品を損傷することがあります。
- 感電のおそれがありますので、ぬれた手で漏電ブレーカーをさわらないでください。雷が遠ざかったことを確かめてから、漏電ブレーカーがぬれていないことを確認した上でコンセントにしっかり差し込んでください。
- 漏電ブレーカーを差し込んだ後は、現在時刻や温度の設定を再度行ってください。



### 冬期または長期間使用しないとき

- 冬期は凍結予防をしてください。  
**📖 P46「冬期の凍結による破損予防について」**
- 長期間使用しないときは水抜きをしてください。  
**📖 P51「長期間使用しないとき」**

# 安全のための注意(つづき)

## お願い

### 適合する別売品以外は使わない

- この機器に適合する別売品以外は使用しないでください。  
事故や故障の原因となります。

### 運転「切」で給湯栓を開けない

- 運転スイッチが「切」の状態では給湯栓を開けないでください。水を使用する場合、混合水栓は「水」の位置で使用してください。  
「湯」の位置で水を使用するなどして機器内配管に冷水が流れると、機器内が結露して機器の寿命を短くします。  
※水を流して凍結予防をする場合は、この限りではありません。

### 点火・消火の確認

- 使用時の点火、使用後の消火をリモコンの表示で確認してください。

### 一般家庭用品です

- 業務用のような使用頻度の高い使い方をすると機器の寿命を短くします。

### 積雪による排気口の閉塞について

- 積雪や屋根から落ちた雪などで給気口・排気口・排気筒トップがふさがらないようご注意ください。  
積雪後は点検・除雪を行ってください。  
雪でふさがれると、故障の原因となります。

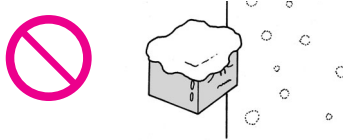

### 日本国内向けです

- 海外での設置および使用はしないでください。  
思わぬ事故の原因となります。  
この場合は当社では責任を負いかねます。



国内でのみ使用

### シャワーの取り扱いに注意

- シャワーヘッドを浴槽やシンク、洗面器の中に浸けたまま放置しないでください。  
断水時など水圧が弱くなった場合に、機器内に逆流するなどして思わぬ故障の原因となることがあります。

### リモコンの取り扱いに注意

- 台所リモコンは防水タイプではありません。浴室リモコンは防水タイプですが、むやみに水をかけないでください。  
故障の原因となります。
- お子様がいたずらしないよう、注意してください。
- 炊飯器、電気ポットなどの蒸気や温風をあてないようにしてください。  
故障の原因となります。
- リモコンは分解したり乱暴に扱わないでください。  
故障の原因となります。

### リモコンからテレビやラジオを遠ざけてください

- テレビやラジオはリモコンおよびリモコン線から1m以上離してください。  
画像や音声が悪くなる場合があります。

### 燃焼排ガスについて

- 植物やペットなど、燃焼排ガスによって加熱されると困るものや悪影響を受けるものは、排気口、排気筒トップの周囲に置かないでください。
- 増改築などによって、燃焼排ガスが直接建物の外壁や窓・ガラス・網戸・アルミサッシなどに当たらないようにしてください。  
変色・破損・腐食の原因となります。

### 運転停止時の注意

- 機器を使用中、ガス栓を操作して消火しないでください。
- 機器を使用中、漏電ブレーカーをコンセントから抜いて消火しないでください。

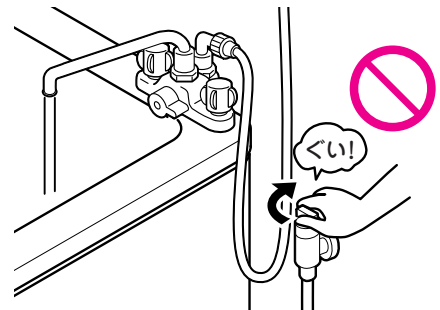

### 温泉水や自家用井戸水で使うと

- 水質によっては、機器内の配管内部に異物が付着するなど耐久性を損なう場合があります。

## お願い

### 機器の設置状態についての確認

- 下記の項目を満足していない場合には、お買い上げの販売店または当社の支社・支店・営業所・出張所に連絡し、設置場所を変更してください。
  - ① 機器は水平に（正しい角度で）設置されていますか？
  - ② 冷・暖房や換気扇の吹き出し口や吸い込み口付近は避けてありますか？ そうでないと正常な燃焼の妨げになることがあります。
  - ③ 棚の下など落下物の危険のあるところを避けて設置してありますか？
  - ④ メンテナンスできる場所に設置されていますか？ そうでないとメンテナンスをお断りすることがあります。
  - ⑤ 排気口や排気筒トップへの積雪や、屋根から落ちた雪で排気口が閉塞されることがありませんか？ 不完全燃焼の原因になります。

### 増改築時の注意

- 機器の周囲に塀など設ける場合は、お買い上げの販売店または当社の支社・支店・営業所・出張所へご相談ください。  
塀などの形状・大きさ・機器からの距離によっては、機器の正常な燃焼を妨げることがあります。また、機器の前方には点検・修理作業のための空間が必要です。

# 各部のなまえとはたらき

リモコンの各部の名前を確認してください。  
表示部は実際の運転状況を示すものではありません。

## ▶▶しくみ

各スイッチを押すと、「ピッ」という操作音が鳴ります。また音声案内で設定内容などをお知らせします。

## ✔ヒント

スピーカーの穴に水滴が入ると、音声が聞こえにくくなります。スピーカー部には水がかからないようにご注意ください。  
スイッチの操作はゆっくり確実に行ってください。早く操作すると作動しない場合がありますので、必ず「ピッ」という操作音を確認してください。

## ◆◆浴室リモコン… BC-127V

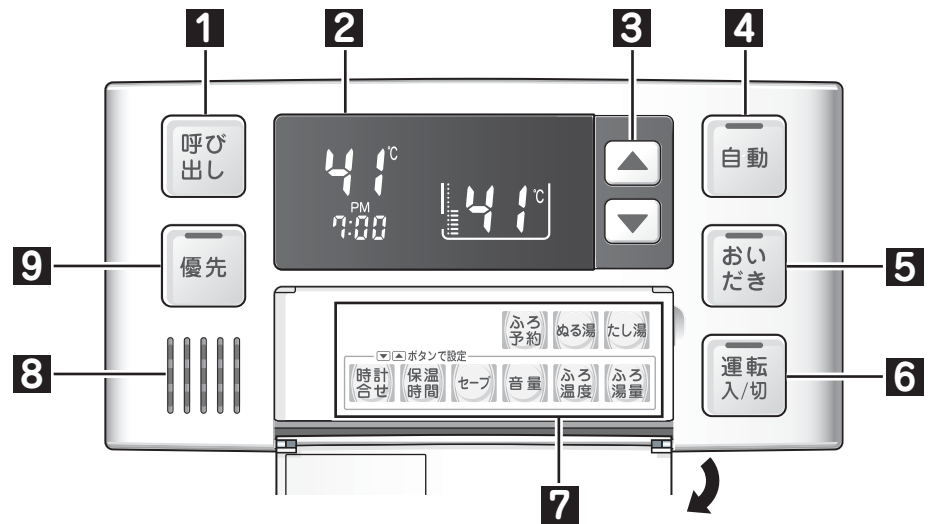

### 1 呼び出しスイッチ

台所リモコンから「呼び出し音」を鳴らします。

📖 P41

### 2 表示画面

📖 P21 ~

### 3 ▼/▲スイッチ

給湯温度を調節します。

📖 P23

各機能の入・切、調節を行います。

📖 P21 ~

### 4 自動スイッチ/ランプ (赤)

「自動運転」を行います。

📖 P26 ~

### 5 おいだしスイッチ/ランプ (黄緑)

浴槽のお湯をあつくします。

📖 P37

### 6 運転 (入/切) スwitch/ランプ (黄緑)

「入」にすると給湯できます。おふろを沸かしたり、各スイッチの操作をする場合も「入」にします。もう一度押すと、「切」になります。

📖 P22 ~

### 7 (カバーの内側のスイッチ)

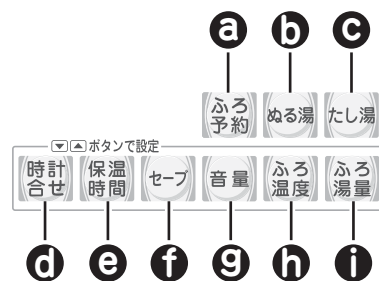

#### a ふろ予約スイッチ

予約運転をするときに押します。

📖 P29

#### b ぬる湯スイッチ

おふろに水を足します。

📖 P39

#### c たし湯スイッチ

おふろにお湯を足します。

📖 P40

#### d 時計合せスイッチ

現在時刻を合わせるときに押します。

📖 P21

#### e 保温時間スイッチ

保温時間を変更するときに押します。

📖 P34

#### f セーブスイッチ

表示画面の節電設定を切り替えるときに押します。

📖 P43

#### g 音量スイッチ

音声やメロディの大きさを変えるときに押します。

📖 P44

#### h ふろ温度スイッチ

ふろ設定温度を変更するときに押します。

📖 P33

#### i ふろ湯量スイッチ

ふろ水位(湯量)を変えるときに押します。

📖 P31

#### 8 スピーカー

📖 P41

#### 9 優先スイッチ/ランプ

どちらのリモコンで給湯温度を変更できるかを切り替えます。

📖 P25

浴室リモコンの表示画面

☑ ヒント

スイッチを操作した際には、表示画面の各動作表示を確認してください。点灯しない場合は、もう一度操作してください。  
右図は説明のためのものであり、実際の運転状態を示すものではありません。

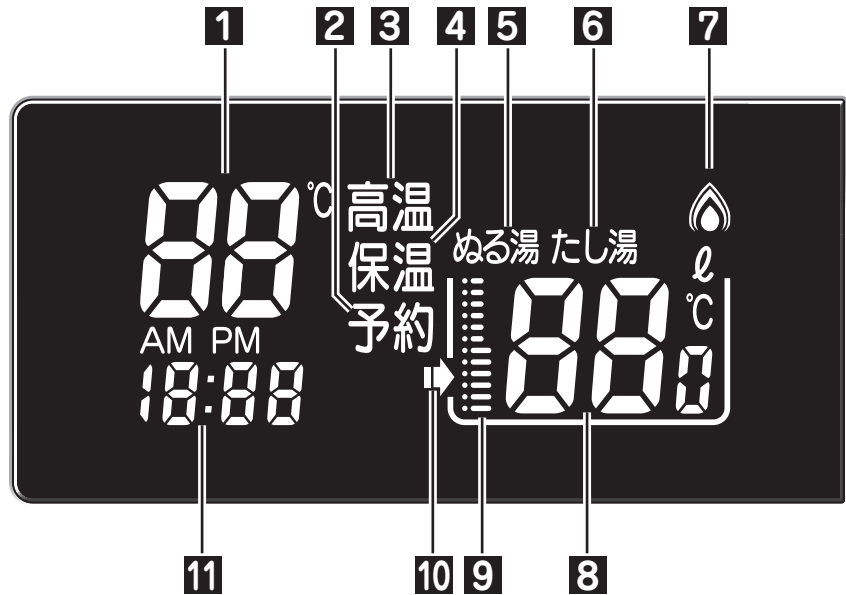

- 1 給湯温度表示**  
給湯の設定温度を表示します。  
📖 P22 ~  
※保温時間や音量を設定するときにはその設定値を表示します。
- 2 予約表示**  
予約運転中に点灯します。  
📖 P29
- 3 高温表示**  
給湯温度が60℃に設定されているときに点灯します。  
📖 P24
- 4 保温表示**  
保温中に点灯します。  
📖 P27
- 5 ぬる湯表示**  
ぬる湯運転中に点灯します。  
📖 P39
- 6 たし湯表示**  
たし湯運転中に点灯します。  
📖 P40

- 7 燃烧表示**  
給湯中、湯はり中、追いだき中などに点灯します。  
📖 P22 ~
- 8 ふろ温度表示**  
ふろ設定温度を表示します。  
📖 P26 ~  
**ふろ湯量表示 / 水位レベル表示**  
自動湯はりタイプの機器のふろ設定湯量、全自動タイプの機器の水位レベルを表示します。  
📖 P26 ~
- 9 水位表示**  
自動運転の水位・湯量のめやすを表示します。  
📖 P26 ~
- 10 ふろ運転表示**  
自動・追いだき・たし湯・ぬる湯運転中およびふろの凍結予防運転中にも点灯します。  
📖 P37 ~

- 11 時刻表示**  
現在時刻を表示します。  
📖 P21 ~  
**故障表示**  
機器や使用方法に不具合があったときに故障表示が点滅します。  
📖 P59  
※セーブモードを設定するときにはその設定内容を表示します。

# 各部のなまえとはたらき (つづき)

## ◆◆ 台所リモコン… MC-127V

### ▶▶しくみ

各スイッチを押すと、「ピッ」という操作音が鳴ります。また音声案内で設定内容などをお知らせします。

### ☑ ヒント

スイッチの操作はゆっくり確実に行ってください。早く操作すると作動しない場合がありますので、必ず「ピッ」という操作音を確認してください。

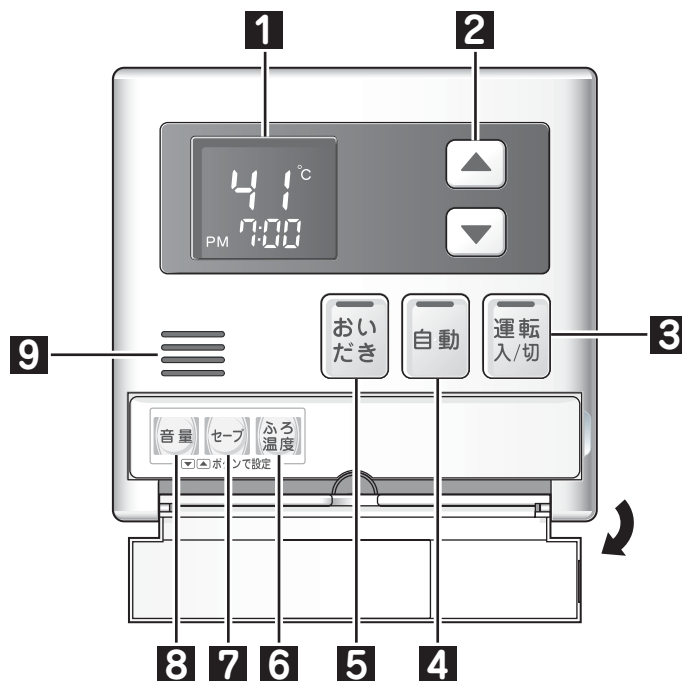

### 1 表示画面

📖 P22～

### 2 ▼/▲スイッチ

給湯温度を調節します。

📖 P23

各機能の入・切、調節を行います。

📖 P33～

### 3 運転 (入/切) スイッチ/ランプ (黄緑)

「入」にすると給湯できます。おふろを沸かしたり、各スイッチの操作をする場合も「入」にします。もう一度押すと、「切」になります。

📖 P22～

### 4 自動スイッチ/ランプ (赤)

「自動運転」を行います。

📖 P26～

### 5 おいだきスイッチ/ランプ (黄緑)

浴槽のお湯を設定温度まで追いたきします。

📖 P37

### 6 ふろ温度スイッチ

ふろ設定温度を変更するときに押します。

📖 P33

### 7 セーブスイッチ

表示画面の節電設定を切り替えるときに押します。

📖 P43

### 8 音量スイッチ

音声やメロディの大きさを変えるときに押します。

📖 P44

### 9 スピーカー

📖 P41



台所リモコンの表示画面

**☑ ヒント**

スイッチを操作した際には、表示画面の各動作表示を確認してください。点灯しない場合は、もう一度操作してください。

右図は説明のためのものであり、実際の運転状態を示すものではありません。

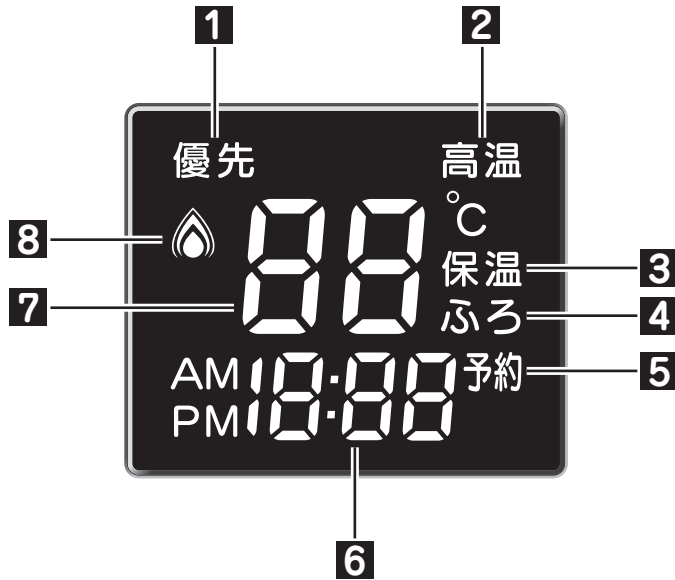

**1 優先表示 (オレンジ)**

この表示が点灯しているときには、給湯温度が変更できます。

📖 P25

**2 高温表示**

給湯温度が60℃に設定されているときに点灯します。

📖 P24

**3 保温表示**

保温中に点灯します。

📖 P27

**4 ふろ表示**

給湯温度表示部にふろ温度を表示しているときに点灯します。

📖 P33

**5 予約表示**

予約運転中に点灯します。

📖 P30

**6 時刻表示**

現在時刻・予約時刻を表示します。

📖 P21 ~ ・ 29 ~

**故障表示**

機器や使用方法に不具合があったときに故障表示が点滅します。

📖 P59

※セーブモードを設定するときにはその設定内容を表示します。

**7 給湯温度表示**

給湯の設定温度を表示します。ふろ設定温度もここに表示します。

📖 P22 ~ ・ 33

※音量を設定するときにはその設定値を表示します。

**8 燃焼表示**

給湯中、湯はり中、追いだきなどに点灯します。

📖 P22 ~

# 各部のなまえとはたらき (つづき)

シャワー金具の各部の名前を確認してください。  
市販の水栓をご使用の場合は、それらに付属の取扱説明書を参照してください。

## ◆◆ シャワー金具

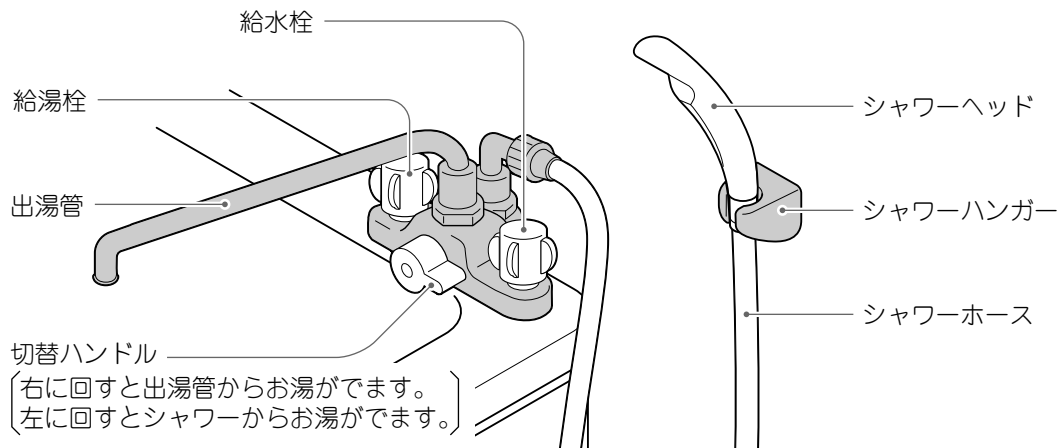

### 📌 情報

#### シャワー金具の使いかた (お湯(水)の出しかた/止めかた)

- ① 切替ハンドルを回して、出湯(水)先(出湯管/シャワー)を決めます。(右に回すと出湯管、左に回すとシャワー)
  - ② お湯を出す場合は給湯栓を、水を出す場合は給湯栓を左に回すと、出湯管(またはシャワー)からお湯が出てきます。
  - ③ お湯(水)を使います。
  - ④ 使用後は、給湯栓(給湯栓)を右に回して、お湯(水)を止めます。
- ※ お湯を使う際には、必ず出湯先を確認してください。予期しないところからお湯が出ると、やけどをしたり思わぬ事故につながる可能性があります。
- ※ 給湯圧力が低く、十分な湯量が得られないときは、お湯と水を混ぜて使用することをお勧めします。この場合、給湯温度は60℃、給湯栓はほぼ全開で使用してください。
- ※ お湯と水を混ぜて使うときには、必ず水を先に出してから給湯栓をあけてお湯を出してください。お湯を先に出すと、あついお湯が出てやけどをしたり思わぬ事故につながる可能性があります。



高温注意

## お願い

### 運転「切」で給湯栓を開けない

- 水を使用する際、混合水栓の場合は必ず「水」の位置で使用し、シャワー金具は必ず給湯栓を開けて水を使ってください。リモコンの運転スイッチが「切」の状態でも混合水栓の「湯」の位置で水を流したり、シャワー金具の給湯栓を開けるなどして機器内配管に冷水が流れると、機器内が結露して機器の寿命を短くします。

漏電ブレーカーの各部の名前を確認してください。

### ◆◆◆ 漏電ブレーカー

#### ✔ ヒント

感電事故防止のため、取り扱いには注意してください。

📖 P7「電気事故防止のために」

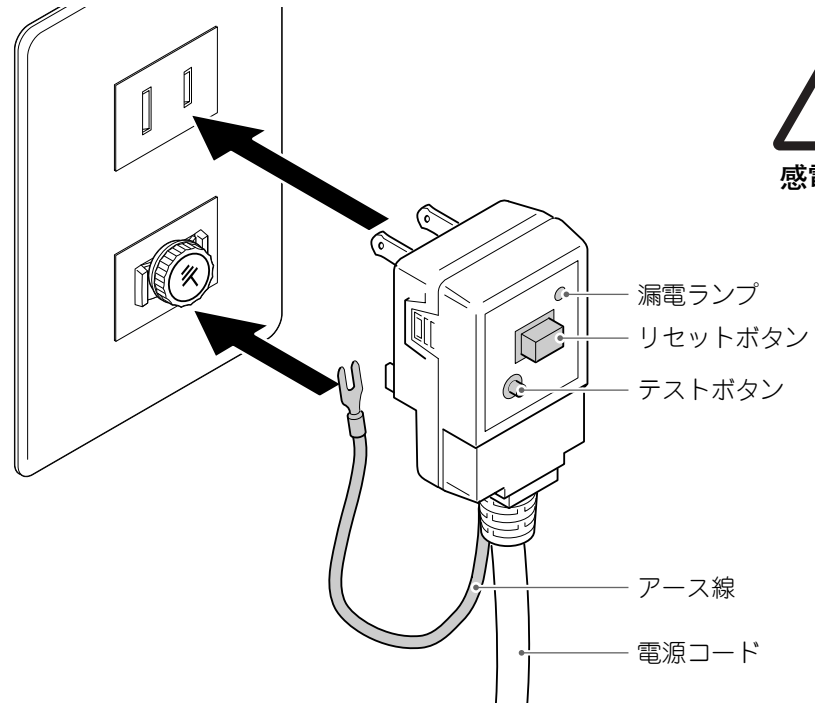

#### 🔍 情報

#### 作動確認をしてください

- 機器に付属の漏電ブレーカーは、安全のため月に1度程度、作動確認をしてください。
- ① 漏電ブレーカーがコンセントに差し込まれていることを確認します。
- ② テストボタンを押し、漏電ランプが点灯すれば正常です。
- ③ リセットボタンを押して作動確認を終了します。漏電ランプが消灯します。



作動確認

#### もし、漏電ランプが点灯したら…

- 機器本体に異常が見られない場合、漏電ブレーカーのリセットボタンを押してください。
- 機器本体が水に浸っている場合、排水口の掃除をするなど冠水の原因を取り除き、水がひくのを待って、漏電ブレーカーのリセットボタンを押してください。

#### ⚠ 注意

上記の操作をしてもなお漏電ランプが点灯するようであれば、お買い上げの販売店または当社の支社・支店・営業所・出張所にお問い合わせください。

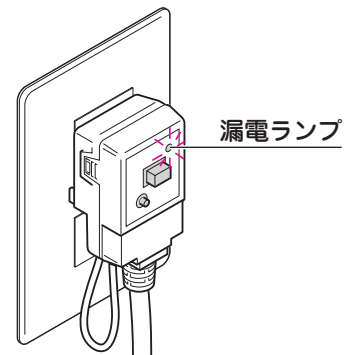

# 各部のなまえとはたらき (つづき)

機器各部の名前と、機器本体・リモコンの取り付け位置を確認してください。

## ▼ ヒント

イラストは、シャワー金具(別売品)を使用し、浴室外に給湯配管をした寒冷地仕様での設置例です。給湯配管のない場合もあります。標準仕様での設置の場合、水抜きバルブは設置されません。

## ◆◆◆ 機器本体とお湯まわり

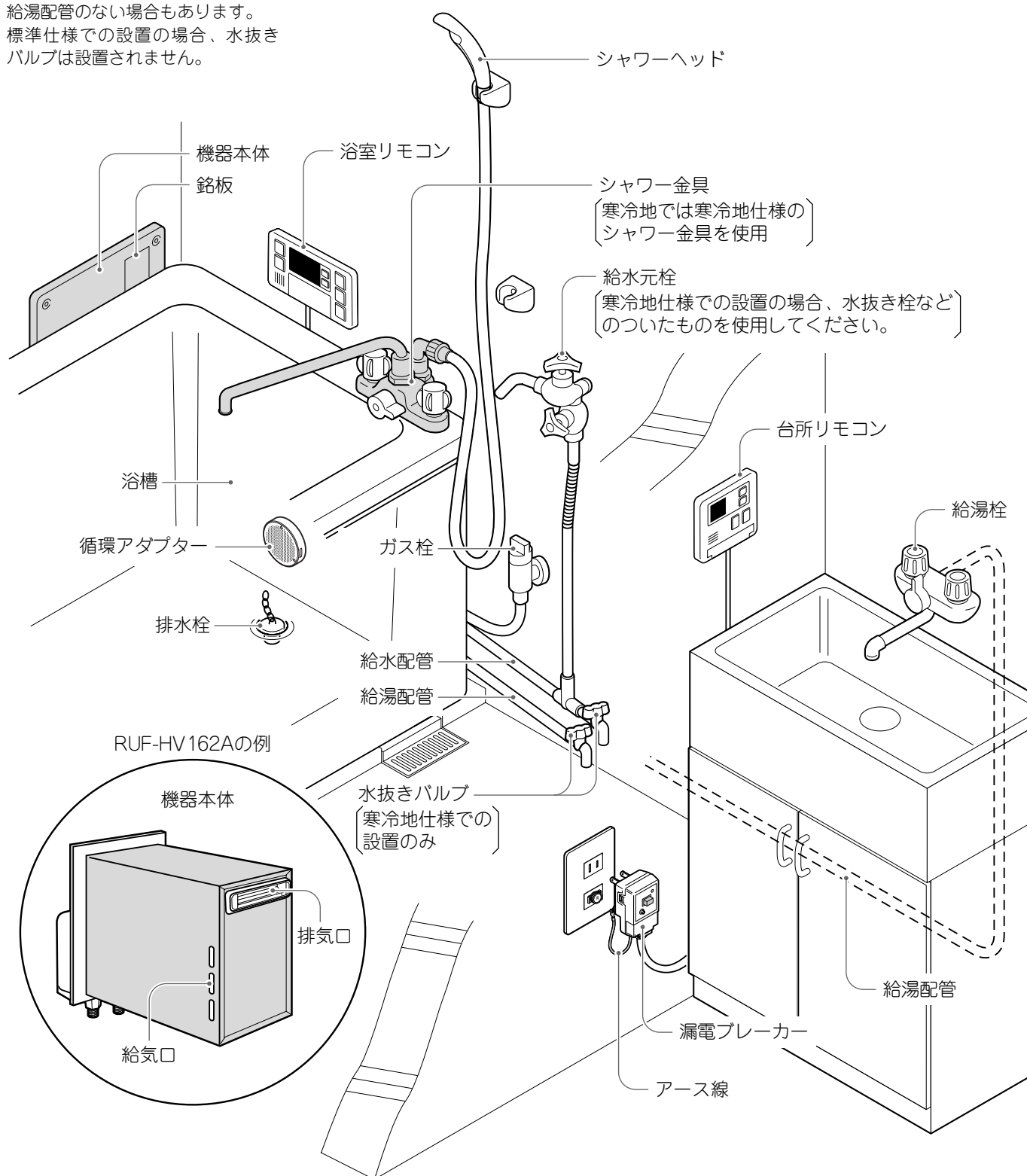

# 初めて使うとき

初めて使うときは、次の準備が必要です。

1 ... 給水元栓を全開にする。

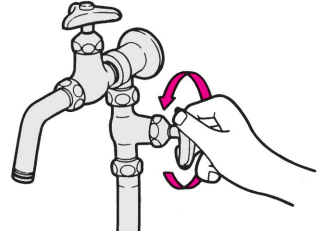

2 ... シャワー金具の切替ハンドルを右（バス）に回す。給湯栓を開け、水が出ることを確認してから閉める。

市販の水栓をご使用の場合には、それらの取扱説明書を参照してください。

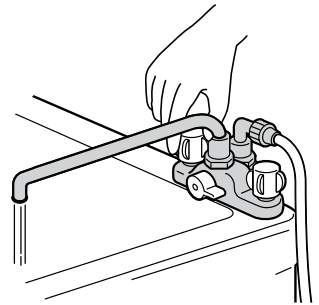
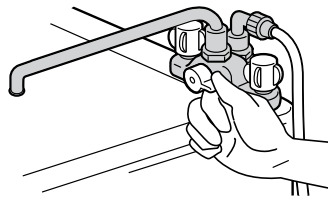

3 ... ガス栓を全開にする。

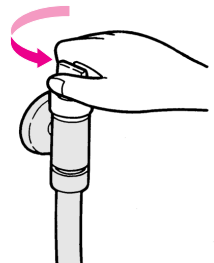

4 ... アース線をアース端子に接続し、漏電ブレーカーをコンセントに差し込む。

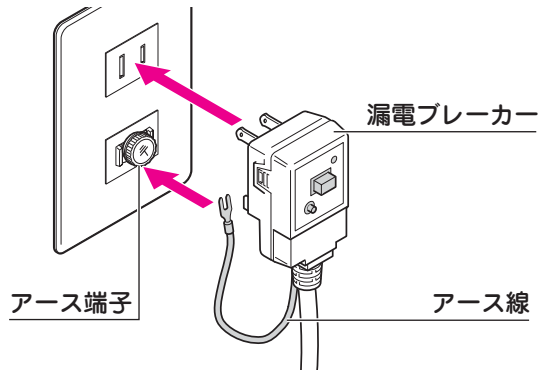

## 警告

ぬれた手で漏電ブレーカーをさわらない

- 漏電ブレーカーをコンセントに差し込む際は、ぬれた手で漏電ブレーカーをさわらないでください。感電のおそれがあります。



# 時計を合わせる

浴室リモコンで設定します。  
 運転スイッチ「入」「切」どちらでも時計合わせができます。  
 時計合わせをしていないと、予約運転(29ページ参照)ができません。

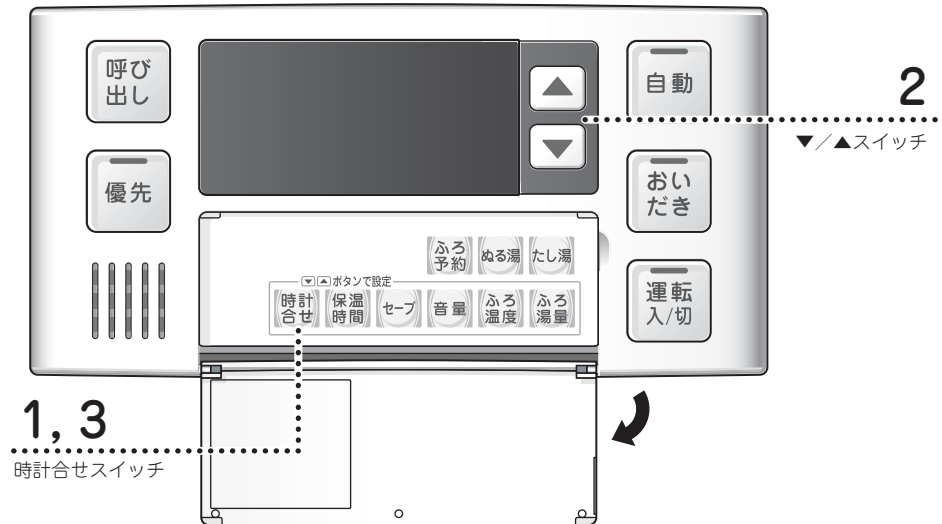

## ▶▶しくみ

時計合せスイッチを押すと、時刻表示以外の表示は消灯します。

時計合せをしないで、運転スイッチを「入」にしたときは、表示画面の時刻表示部に「<sup>AM</sup>:-:-」が点灯します。

## ☑ヒント

午前 (AM) と午後 (PM) を間違えないようにご注意ください。

## ▶▶しくみ

時計合せスイッチを押さなくても、運転スイッチを「切」にしたり、そのまま1分間経過すると、自動的に設定が完了します。

運転スイッチを「切」にすると、画面表示とともに時刻表示も消灯します。

## ▶▶しくみ

漏電ブレーカーが抜けたり停電があった場合には、時刻は<sup>AM</sup>:-:-の点灯になります。再度時計合わせを行ってください。

## 1 … 時計合せ スイッチを押す。

表示画面に「<sup>AM</sup> 0:00」が点滅します。



## 2 … ▼または▲スイッチを押して、現在の時刻に合わせる。

- ▲ スイッチを押し続ける：10分単位で進みます。
  - ▼ スイッチを押し続ける：10分単位で戻ります。
- 現在の時刻に近付いたら、1回ずつ押して設定します。



## 3 … 時計合せ スイッチを押す。

☞「設定しました」 設定が完了します。

- 時計合せスイッチを押した瞬間に、0秒になります。時報などに合わせて押すと、より正確な時刻に設定できます。
- 時計合わせが完了すると、すべてのリモコンに現在時刻が表示されます。

# お湯を使う

浴室外に給湯配管されているお宅では、給湯配管先でもお湯が使えます。どのリモコンでも操作できます。

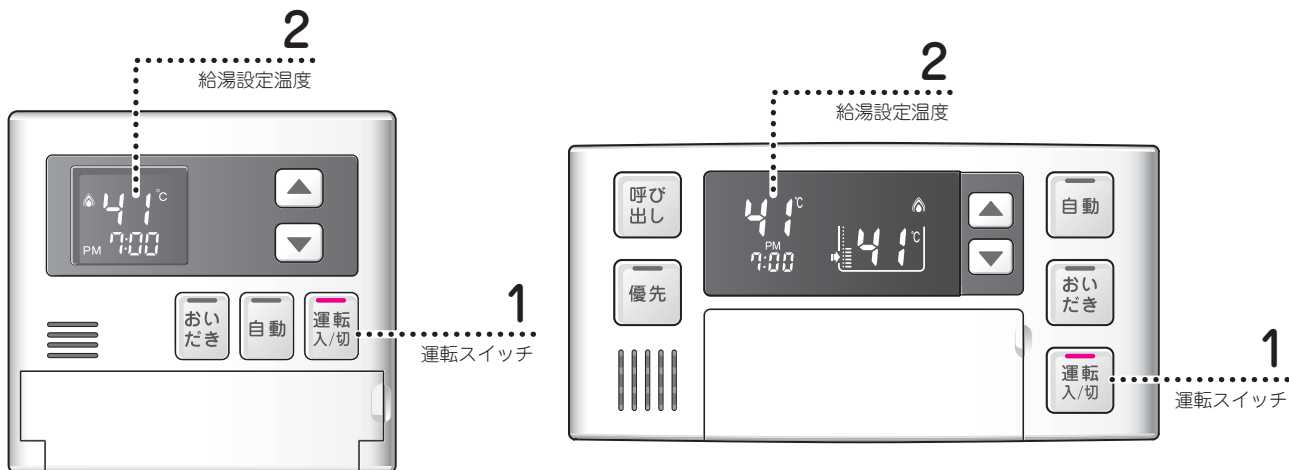

## ▶▶しくみ

浴室リモコンのみの設置の場合は、優先ランプは点灯したままになります。

## 1 … 運転スイッチを押して「入」にする。

運転ランプ(黄緑)が点灯します。

運転スイッチを押したリモコンには、優先表示(台所リモコン)または優先ランプ(オレンジ)(浴室リモコン)が点灯します。

📖 P25 「優先スイッチの使いかた」

## 2 … 給湯温度表示を確認する。

給湯温度を変えるときは…

📖 P23 「給湯温度を変える」

## ▶▶しくみ

湯量を絞りすぎる(毎分約2リットル以下にする)と燃焼を停止します。

給水温度が高い場合は、リモコンの温度表示よりもあついお湯が出る場合があります。

## 3 … 台所や洗面所の給湯栓を開けてお湯を出す。

お湯を使用しているときには、リモコンの表示画面に燃焼表示が点灯します。



## お願い

### 水を使用する際には…

- 水を使用する際、給湯栓を開けないでください(混合水栓の場合は必ず「水」の位置で使用してください)。リモコンの運転スイッチが「切」の状態でご湯栓を開けたり、混合水栓の「湯」の位置で水を流したりして機器内配管に冷水が流れると、機器内が結露して機器の寿命を短くします。

# 給湯温度を変える

どのリモコンでも操作できます。運転スイッチは「入」にします。

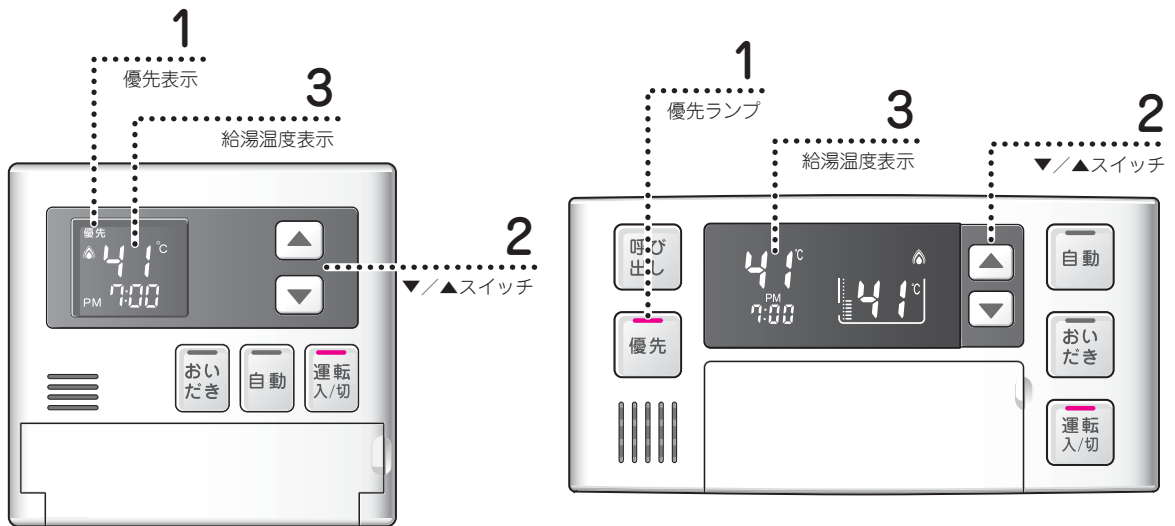

## ▶▶しくみ

浴室リモコンのみの設置の場合は、優先ランプは点灯したままになります。

## 1 … 優先ランプ(または優先表示)が点灯していることを確認する。

優先ランプ(優先表示)が点灯していないときは…

📖 P25 「優先スイッチの使いかた」

## ▶▶しくみ

▼または▲スイッチを押し続けると、45℃以下の設定では連続で表示が変わります。46℃以上に設定するときは▲スイッチを1回ずつ押してください。

操作をしていない側のリモコン(浴室リモコンまたは台所リモコン)では、給湯温度が変更されたときには「給湯温度が変更されました」という音声案内が流れます。

増設リモコンではピツという操作音のみで、メロディや音声案内はありません。

給湯温度については…

📖 P24 「給湯温度について」

## 2 … ▼または▲スイッチを押して、給湯温度を設定する。

▲スイッチを押す：🎵… (上がるメロディ) 「給湯温度を〇〇度に設定しました」

▼スイッチを押す：🎵… (下がるメロディ) 「給湯温度を〇〇度に設定しました」

## 3 … 表示画面で給湯温度を確認する。



## 情報

### 給湯温度について

- お買い上げの際には、給湯温度は42℃に設定してあります。
- 設定できる温度は37℃～60℃の14段階です。



- 表示している温度と実際の温度は、季節や配管条件などにより必ずしも一致しません。めやすとしてください。
- 夏期など給水温度が高い場合には、設定温度よりも高い温度のお湯が出る場合がありますが異常ではありません。
- お風呂への湯はり中にお湯を使った場合、ふろ設定温度のお湯が出る場合があります。
- 給湯温度を60℃に設定すると「あついお湯が出ます」という音声案内とともに表示画面に高温表示(赤)が点灯して、注意を促します。

### ヒント

ふろ設定温度：お風呂にお湯はりを  
する際の温度です。給湯温度と  
は別に設定できます。

### ヒント

サーモスタット式水栓をご使用の  
場合は…

📖 P10「水栓について」

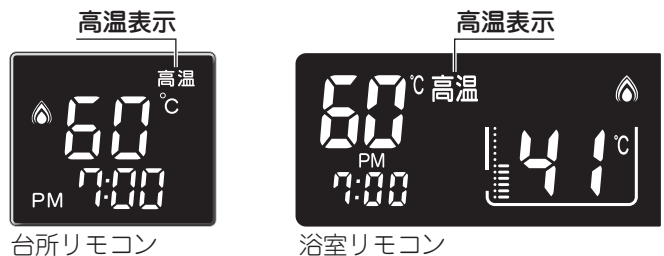

### お湯を使うときはやけどに注意

- お湯を使用している本人以外(特に小さなお子さまなど)は給湯温度を変えないでください。
- お湯を使うときは給湯温度表示を確認し、必ず手でお湯の温度を確認し、湯温が安定してから使用してください。
- お湯を一度止めて再度使用するときは、一瞬熱いお湯が出る場合がありますので、出始めのお湯は体にかけないでください。
- 給湯温度を変更するときや優先を切り替えるときは、他の人がお湯を使っていないことを確認してください。  
他の人がお湯を使っていると、そのお湯の温度も変わるためやけどをすることがあります。
- 優先を切り替えたときは、必ず給湯温度を確認してください。温度が変わることがあります。



## 警告

📖 P25「優先スイッチの使いかた」

# 優先スイッチの使いかた

浴室と給湯配管先には、同じ温度のお湯を供給します（ひとつの機器に接続されているすべてのリモコンで常に同一の給湯温度を表示します）。そのため、お湯を使用中、他の人が給湯温度を変えてしまうとお湯の温度が変わりやけどをすることがあります。このような事故を予防するため、どちらか一方の（優先権のある）リモコンでしか給湯温度が変えられないようになっています。（リモコン2個設置の場合のみ。）

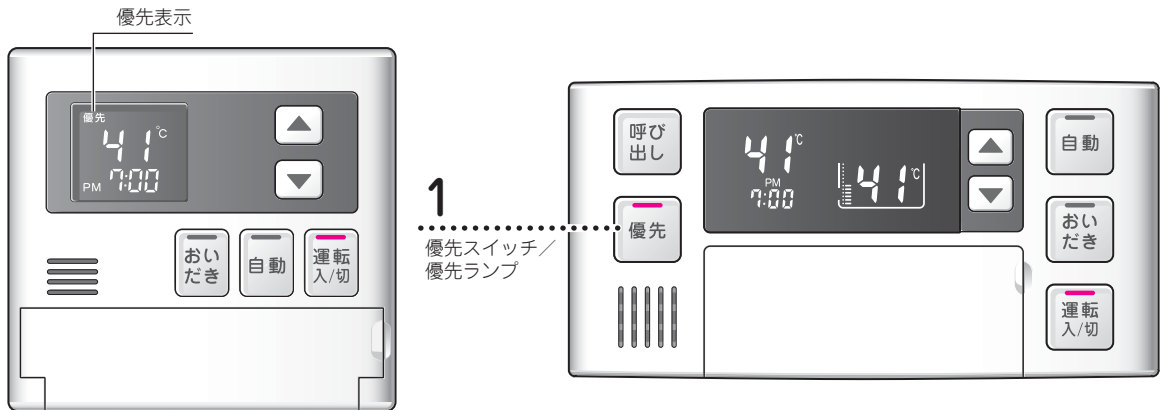

## ▶▶しくみ

浴室リモコンのみの設置の場合、優先ランプは点灯したままになります。

## 1 … 浴室リモコンの優先スイッチを押す。

「……」 「給湯温度が変更できます」

優先ランプ（オレンジ）が点灯し、給湯温度を変更できる「優先権」が浴室リモコンに移ります。

優先スイッチを1回押すたびに、優先権が浴室リモコンと台所リモコンの間を行き来します。

## ✔ ヒント

例えば、浴室リモコンが優先になっているときは、台所リモコンでは給湯温度を変更することができなくなるので、安心してシャワーを使えます。

## 🔍 情報

### 給湯温度の優先権

- 台所リモコンと浴室リモコンは、それぞれが優先権を持っていたときに設定した給湯温度を記憶しています。優先権が切り替わると、優先権を持つリモコンが記憶していた温度が給湯温度になります。
- 優先権のないリモコンで給湯温度を変更しようとする、と「……」 「給湯温度は変更できません」とお知らせします。
- 給湯温度の変更以外は、どちらのリモコンでも、優先権に関係なく設定したり使用することができます。

※ 運転「切」の状態から運転「入」にしたときには、運転スイッチが押された側のリモコンが優先権を持ちます。

# 自動運転でお風呂を沸かす

自動スイッチを押すだけで、お風呂沸かしはすべてお任せです。  
浴室リモコンまたは台所リモコンのいずれでも操作できます。

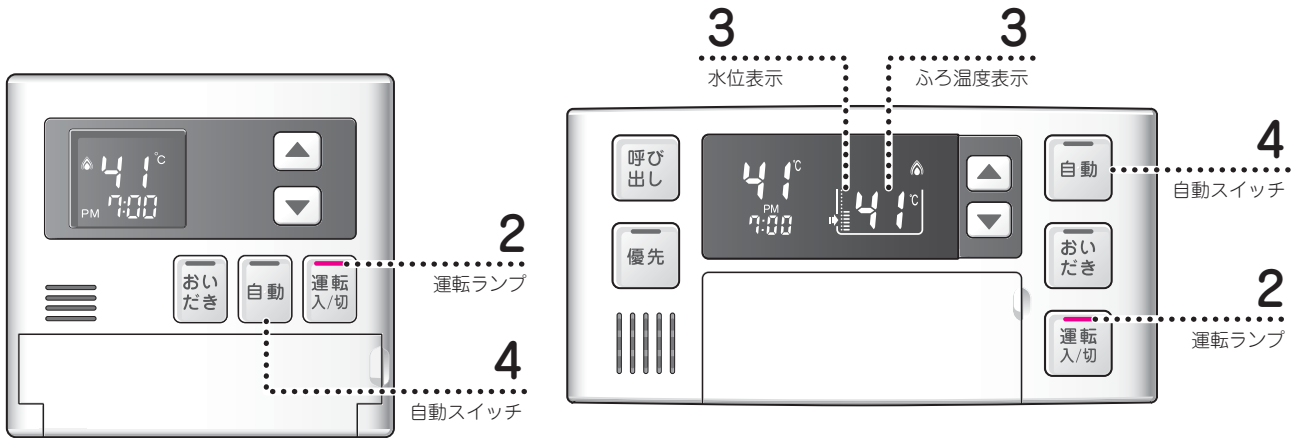

**1** … 浴槽の排水栓を閉じ、浴槽にフタをする。

**2** … 運転ランプ(黄緑)が点灯していることを確認する。

点灯していない場合は、運転スイッチを押してください。

**3** … ふろ設定温度とふろ水位(湯量)を確認する。

ふろ設定温度、ふろ水位(湯量)を変えるときは…

📖 P33 「ふろ設定温度を変える」

📖 P31 「ふろ設定水位(湯量)を変える」

- ふろ湯量スイッチを押すと、下記の表示が現れます。

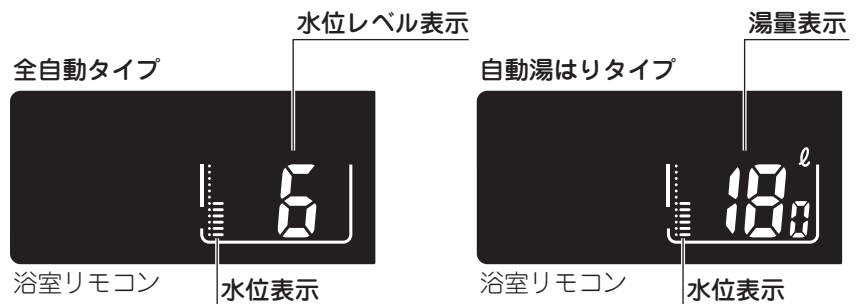

※台所リモコンにはふろ水位(湯量)表示はありません。

## 📌 ヒント

自動運転を途中でやめるとき…

自動スイッチを押して、自動ランプ(赤)を消灯させてください。

## ▶▶ しくみ

循環アダプターより上まで残り湯があったり、ふろ設定水位(湯量)が低い(少ない)場合(5分以内に自動湯はり完了した場合は、完了5分前の音声案内は流れません。

**4** … 自動スイッチを押し「入」にする。

🗨️ 「お湯はりをします」

自動ランプ(赤)が点灯し、浴槽に湯はりを始めます。

- ふろ運転表示と燃焼表示が点灯し(台所リモコンでは燃焼表示のみ)、設定水位まで湯はり・沸かし上げを行います。

🗨️ 「残りおよそ5分でお風呂に入れます」

自動湯はり完了の約5分前に音声案内が流れます。

# 自動運転でおふろを沸かす(つづき)

## おふろが沸き上がると…

♪… (お知らせのメロディ)「おふろが沸きました」  
リモコンの表示画面に保温表示が点灯し、一定時間保温します。  
保温時間を変えるときは…

📖 P34「保温時間を変える」

### 🔍 ヒント

#### 保温を途中でやめるとき…

保温中に自動スイッチを押して、自動ランプ(赤)を消灯させてください。

保温についての詳しい情報は…

📖 P34「保温について」

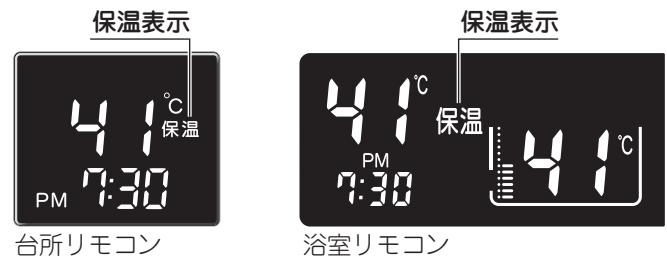

### 🔍 情報

#### 保温について

- 保温時間が終了すると、リモコンの表示画面から保温表示が消え、自動ランプ(赤)が消灯します。
- 保温表示が出ている間は、約30分(外気温などによって時間が変化します)ごとにお湯の温度をチェックして、温度が下がっていれば自動的に追いかけます。さらに全自動タイプの機器では、お湯が減ると自動でたし湯します。
- 保温中もふろ設定温度を変えることができます。  
ふろ設定温度を高くした場合は、すぐに追いかぎが始まります。

#### 自動運転のあれこれ

- 夏期など給水温度が高いときには、水を加熱しないで浴槽にはった後に追いかぎをすることがあります。冬期などの気温の低いときも、沸き上がるまでに時間がかかることがあります。このような場合、♪…「残りおおよそ5分でおふろに入れます」とお知らせしてから自動湯はりが完了するまでに5分以上かかることがあります(機器の異常ではありません)。
- お湯はりに中に給湯やシャワーを使うと浴槽への湯はりは一時的に停止します。このときお湯の温度はふろ設定温度となります。ただし、給湯やシャワーの湯量(お湯の出具合)が少ないときは、湯はりは中断せず、ふろ設定温度よりやや低めの温度となります。給湯やシャワーの使用をやめると再びお湯はります。また、給水温度や給水圧などの条件によっては、給湯栓やシャワーからお湯が少ししか出ないことやまったく出ないことがあります(機器の異常ではありません)。
- 保温中に浴槽の水位が循環アダプターを下まわると、保温が切れて自動運転が停止することがあります。こんなときは、もう一度自動スイッチを押してください。

※浴槽の残り湯の排出は、自動ランプ(赤)が消灯しているのを確認してから行ってください。

#### 残り湯を沸かしたいとき

- 残り湯や水が循環アダプターより上まである場合には、おいだきスイッチを押すと、水位(湯量)を変えずに、ふろ設定温度まで追いかぎます。

📖 P37「おふろをあつくる(追いかぎ)」

### ▶▶ しゅみ

残り湯がある状態で自動運転をしたり、自動スイッチを何度も「切」にしたり「入」にしたりすると、湯はりの量が設定と異なったり、お湯があふれたりすることがあります。

詳しくは…

📖 P56「湯はりの量が設定した湯量にならない」

情報

全自動タイプと自動湯はりタイプの動作について

- 全自動タイプと自動湯はりタイプでは、「自動運転」でお風呂沸かしをした場合の機器の動作が若干異なります。
- ご使用の機器が全自動タイプか自動湯はりタイプかは、品名でご確認ください。

📖 P3「品名」

全自動タイプ

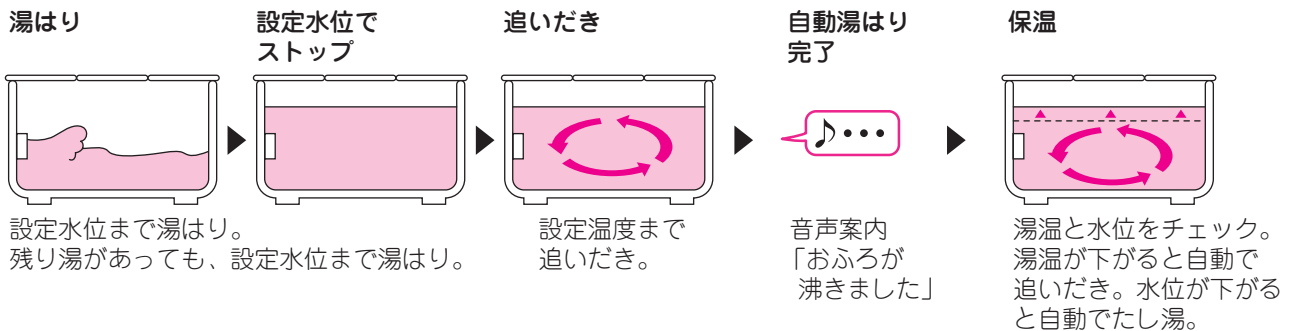

自動湯はりタイプ

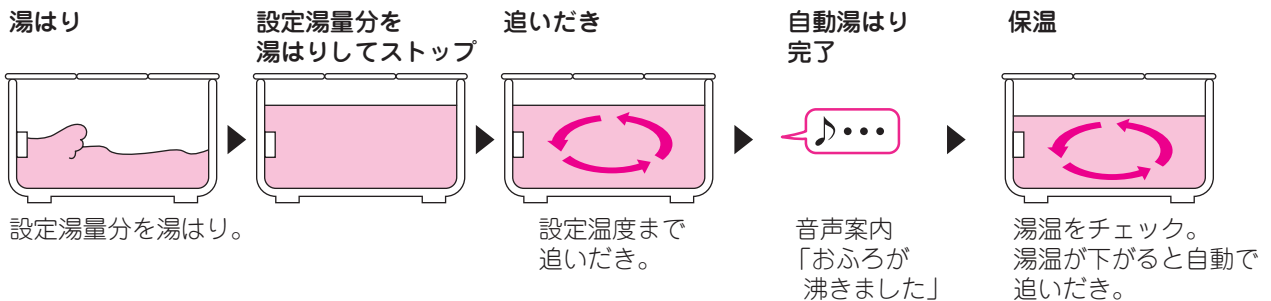

情報

自動湯はりタイプの場合には…

- 残り湯が循環アダプターより上まであるときに自動スイッチを押すと、水位が多少ばらつきます。特に、残り湯の温度が風呂設定温度に近いときは、約6リットルだけ湯はりして、設定した量にはなりません。
- 残り湯の水位が循環アダプターより下のときに自動スイッチを押すと、「残り湯がない」と機器が判断して湯はりを行うため、残り湯の分だけ水位が高くなったり、お湯があふれることがあります。

全自動タイプではじめて自動運転をするときには

- 機器が浴槽の大きさを記憶するため、初めて自動運転をするときは、浴槽に水のない状態にして、排水栓を閉めてから自動スイッチを押してください。リモコンに故障表示「002」が点滅したときは…

📖 P59「故障かな?と思ったら」

- 沸き上がるまでの間は入浴したり、お湯をかき回したりしないでください。給湯やシャワーを使用しないでください。設定した温度・水位にならないことがあります。

# 予約運転でお風呂を沸かす

## ヒント

時計合せについては…

📖 P21 「時計を合わせる」

予約した時刻に入浴できるように、機器が自動でお風呂を沸かします。  
浴室リモコンで操作します。  
時計合せをしていないと、予約運転をすることはできません。

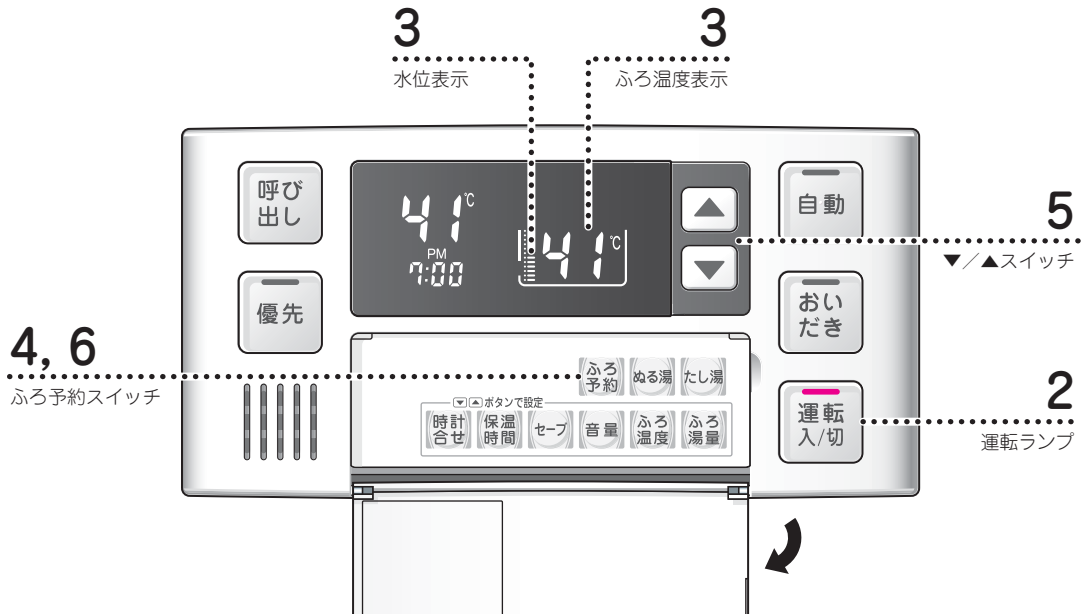

**1** … 浴槽の排水栓を閉め、浴槽にフタをする。

**2** … 運転ランプ(黄緑)が点灯していることを確認する。

点灯していない場合は、運転スイッチを押してください。

**3** … ふろ設定温度とふろ水位(湯量)を確認する。

ふろ設定温度、ふろ水位(湯量)を変えるときは…

📖 P33 「ふろ設定温度を変える」

📖 P31 「ふろ設定水位(湯量)を変える」

**4** … ふろ予約 スイッチを押す。

表示画面に予約表示が点滅し、時刻表示部では最後に予約運転をしたときの時刻が点滅します。

初めて予約運転をするときには「0:00」が点滅します。



**5** … ▼ または ▲ スイッチを押して、予約時刻を設定する。

## ▶▶しくみ

ふろ予約スイッチを押すと、時刻表示部と予約表示以外の表示は消灯します。

## ヒント

▼/▲スイッチを使って予約時刻を合わせる方法は、時計を合わせるのと同じです。

📖 P21 「時計を合わせる」

予約時刻は、現在時刻より30分以降に設定してください。30分以内になると、予約時刻になってもお風呂への湯はり完了しないことがあります。

**☑ ヒント**

ふろ予約スイッチを押さなくても、そのまま1分間経過すると、自動的に設定が完了します。  
 運転スイッチを押して「切」にすると、予約も解除されます。  
**予約中は運転スイッチを「切」にしないでください。**

**▶▶ しくみ**

予約運転の場合は、湯はり完了5分前のお知らせはしません。

**6 … ふろ予約 スイッチを押す。**

「……」 「設定しました」  
 予約運転の操作は完了です。

- 台所リモコンにも予約表示が点灯します。

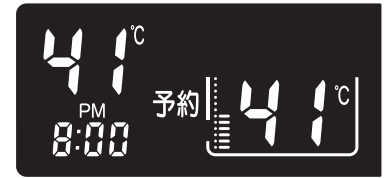

〈午後8時に設定した場合〉

**予約時刻の30分前から機器は自動運転を始めます**

自動ランプが点灯し、湯はりを開始します。

**お風呂が沸き上がると…**

「♪…」（お知らせのメロディ）「お風呂が沸きました」  
 リモコンの表示画面に保温表示が点灯し、一定時間保温します。  
 保温時間を変えるときは…

📖 P34 「保温時間を変える」



台所リモコン

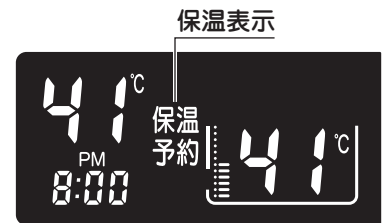

浴室リモコン

**🔍 情報****予約運転をキャンセルしたいとき**

- 湯はりが始まっていないときに予約運転を解除したいときは…  
 もう一度ふろ予約スイッチを押します。リモコンの表示画面の予約表示が消灯するのを確認してください。
- 湯はりが始まってしまってから予約運転を解除したいときは…  
 自動スイッチを押して、自動ランプを消灯させてください。

**予約時刻の確認だけしたいとき**

運転スイッチを「切」にしても、機器は予約時刻を記憶しています。予約時刻を確認したいときには、手順2・4の操作で表示させます。この時点で予約運転が「入」になるため、「予約運転をキャンセルしたいとき」の方法で「切」にするか、運転を「切」にしてください。

**毎日同じ時刻にお風呂沸かしをするとき**

予約時刻の30分以上前に、毎日、手順1・2・3・4・6の操作を行ってください。

**予約時刻になっても沸き上がらない？**

- 次のようなときは予約時刻になってもお風呂が沸き上がらないことがあります。
  - ・ 湯はりが始まった後で給湯シャワーを使用した。
  - ・ 冬期、ふろ設定温度を高くした。
  - ・ 予約時刻を現在時刻の30分以内に設定した。
  - ・ 給水圧、給水温度が低い。
  - ・ ふろ設定水位(湯量)が高い(多い)。
  - ・ 残り湯がある。
  - ・ 浴槽が大きい。
- 予約運転中でも現在時刻の変更ができますが、現在時刻を変更することで、予約時刻に沸き上がらなかったり、自動湯はりが始まってしまうことがあります。

# ふろ設定水位(湯量)を変える

自動運転や予約運転で湯はりをする際の、浴槽にはるお湯の水位(湯量)を設定できます。浴室リモコンで操作します。

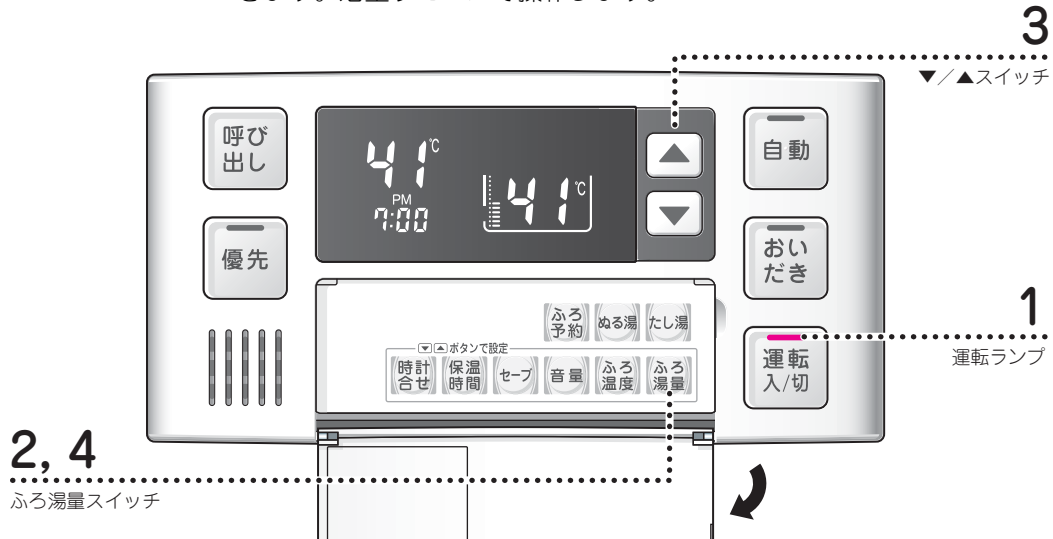

## 1 … 運転ランプ(黄緑)が点灯していることを確認する。

点灯していない場合は、運転スイッチを押してください。

## 2 … ふろ湯量 スイッチを押す。

全自動タイプの場合：リモコンの表示画面に、水位表示に加えて、水位レベル表示が点灯します。

自動湯はりタイプの場合：リモコンの表示画面に、水位表示に加えて、ふろ湯量表示が点灯します。

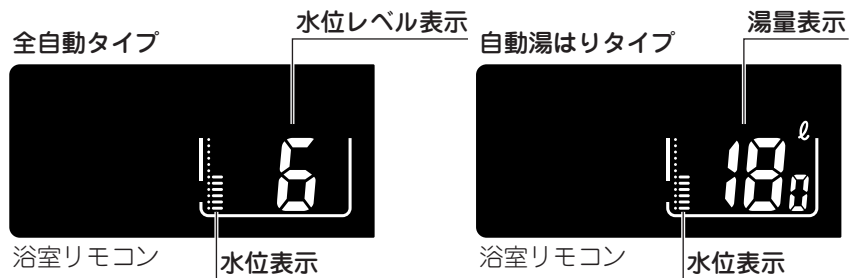

## 3 … ▼ または ▲ スイッチを押して、ふろ設定水位(湯量)を変更する。

▲ スイッチを押す： (上がるメロディ) —水位表示が1目盛りずつ上がり、水位レベル表示/ふろ湯量表示も増えます。

▼ スイッチを押す： (下がるメロディ) —水位表示が1目盛りずつ下がり、水位レベル表示/ふろ湯量表示も減ります。

## 4 … ふろ湯量 スイッチを押す。

「設定しました」

元の画面表示に戻り、操作は完了です。

### ✔ ヒント

リモコンの水位表示は、実際の水位とは異なります。  
全自動タイプの水位表示と水位レベル表示については…

P32「水位について(全自動タイプ)」

自動湯はりタイプの水位表示とふろ湯量表示については…

P32「湯量について(自動湯はりタイプ)」

### ▶▶ しゅみ

ふろ湯量スイッチを押すと、水位表示と水位レベル表示/ふろ湯量表示以外の表示は消灯します。

### ✔ ヒント

浴槽の形状によっては、高い水位に設定するとお湯があふれることがあります。

### ▶▶ しゅみ

ふろ湯量スイッチを押さなくても、そのまま1分間経過すると、自動的に設定が完了します。



## 情報

### 水位について（全自動タイプ）

- 全自動タイプでは、自動運転でお風呂を沸かす際、浴槽に設置された循環アダプターよりも何cm上まで（水位）湯はりするかでお湯の量を設定します。
- お買い上げの際には、水位表示が下から6番目（水位レベル表示が**6**）に設定されています。この場合、循環アダプターから約28cm上の位置まで湯はります。

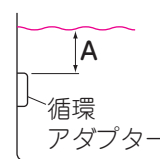

水位レベル表示	A 寸法 (cm)
12	46
11	43
10	40
9	37
8	34
7	31
<b>6</b>	<b>28</b>
5	25
4	22
3	19
2	16
1	13

初期設定……

※上表のA寸法はめやすであり、浴槽の形状などにより、実際の水位とは異なります。条件によっては実際の水位が数cm高くなる場合もあります。

### 湯量について（自動湯はりタイプ）

- 自動湯はりタイプでは、自動運転でお風呂を沸かす際、何リットル湯はりするかでお湯の量を設定します。
- お買い上げの際には、湯量は180リットル（水位表示は下から6番目）に設定されています。

水位表示 (下から)	湯量(リットル)
12	300
11	280
10	260
9	240
8	220
7	200
<b>6</b>	<b>180</b>
5	160
4	140
3	120
2	100
1	80

初期設定……

# ふろ設定温度を変える

自動運転や予約運転で浴槽にはるお湯の温度を設定します。おいだき運転の設定温度も同じです。浴室リモコンまたは台所リモコンで操作します。

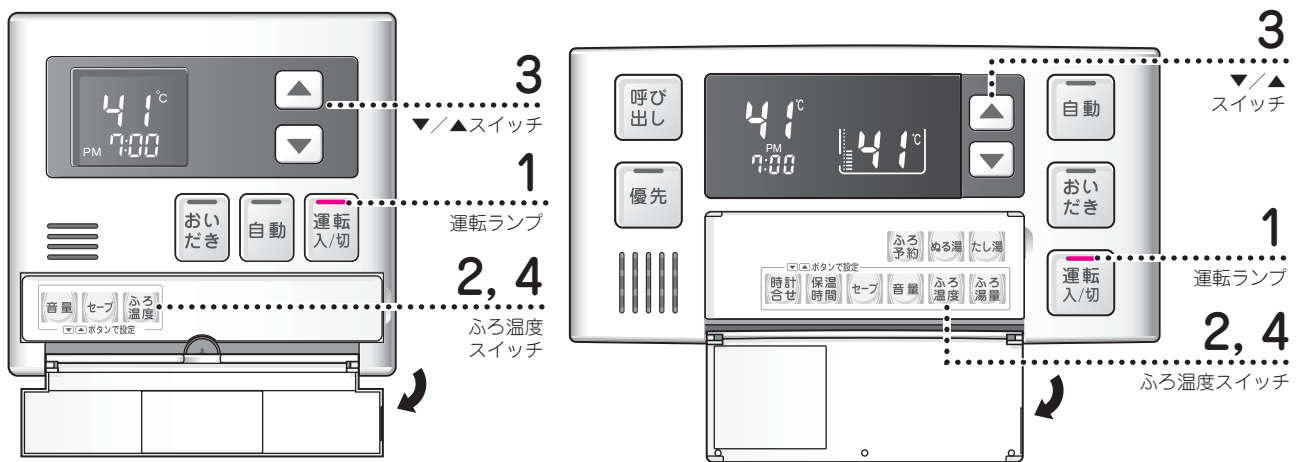

## 1 … 運転ランプ(黄緑)が点灯していることを確認する。

点灯していない場合は、運転スイッチを押してください。

## 2 … ふろ温度 スイッチを押す。

リモコンの表示画面にふろ設定温度表示が点灯します。台所リモコンでは、ふろ表示が点灯し、温度表示がふろ設定温度であることを表します。

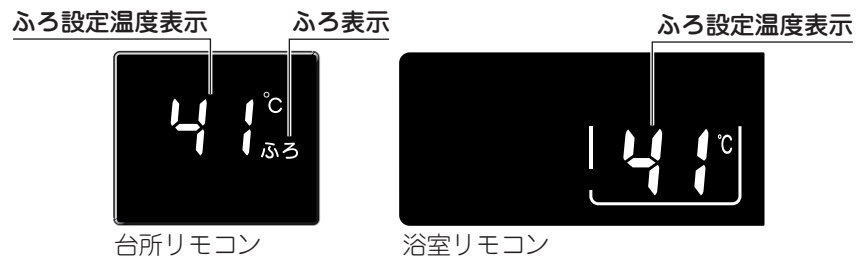

## 3 … ▼ または ▲ スイッチを押して、ふろ温度を設定する。

▲ スイッチを押す： (上がるメロディ) 「ふろ温度を〇〇度に設定しました」

▼ スイッチを押す： (下がるメロディ) 「ふろ温度を〇〇度に設定しました」

## 4 … ふろ温度 スイッチを押す。

操作は完了です。

### 情報

#### ふろ温度について

● お買い上げの際には、ふろ設定温度は42℃に設定してあります。

● 設定できる温度は37℃～48℃の12段階です。

※温度はめやすです。



### ▶▶しくみ

ふろ温度スイッチを押すと、浴室リモコンの表示画面ではふろ設定温度表示以外の表示が消灯します。台所リモコンでは、ふろ表示とふろ設定温度表示以外の表示が消灯します。

### ▶▶しくみ

▼または▲スイッチを押し続けると、45℃以下の設定では連続で表示が変わります。46℃以上に設定するときは▲スイッチを1回ずつ押してください。

一度設定したふろ設定温度は、変更するまで記憶しています。

自動運転や予約運転で湯はりをしている際にも、ふろ設定温度を変更することができます。

ふろ温度については…

右記「ふろ温度について」

### ▶▶しくみ

操作をしていない側のリモコン(浴室リモコンまたは台所リモコン)では、ふろ設定温度が変更されても音声案内は流れません。

### ▶▶しくみ

ふろ温度スイッチを押さなくても、そのまま1分間経過すると、自動的に設定が完了します。

# 保温時間を変える

自動運転や予約運転でお風呂沸かしをしたあとに何時間保温(全自動タイプでは、温度と水位を保持、自動湯はりタイプでは温度を保持)するかを設定します。浴室リモコンで操作します。

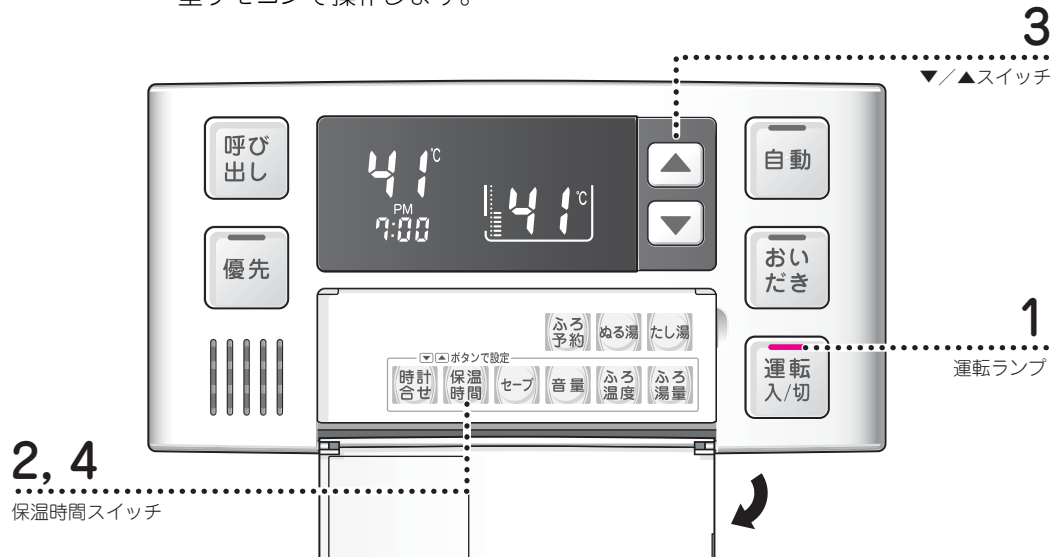

## 1 … 運転ランプ(黄緑)が点灯していることを確認する。

点灯していない場合は、運転スイッチを押してください。

### ▶▶しくみ

保温時間スイッチを押すと、保温時間の表示と保温表示以外の表示は消灯します。

## 2 … 保温時間 スイッチを押す。

リモコンの表示画面に保温時間が点灯し、保温表示が点滅します。



### ▶▶しくみ

一度設定した保温時間は、変更するまで記憶しています。

## 3 … ▼または▲スイッチを押して、保温時間を設定する。

▲スイッチを押す：数字が 4 → 6 → 8 → 0 → 1 → 2 → 4 の順に切り替わります。(単位は「時間」です)

▼スイッチを押す：上記とは逆順に切り替わります。

### ▶▶しくみ

保温時間スイッチを押さなくても、そのまま1分間経過すると、自動的に設定が完了します。

## 4 … 保温時間 スイッチを押す。

「……」設定しました」  
操作は完了です。

### 🔍情報

#### 保温について

- お買い上げの際には、保温時間は4時間に設定してあります。
- ※自動運転や予約運転でお風呂を沸かした場合以外は、保温機能は働きません。

# お湯やシャワーを使う

浴室で使用する給湯やシャワーの温度は、台所や洗面所で使用するお湯の温度と同じです。どのリモコンでも操作できますが、浴室リモコンでの操作をおすすめします。

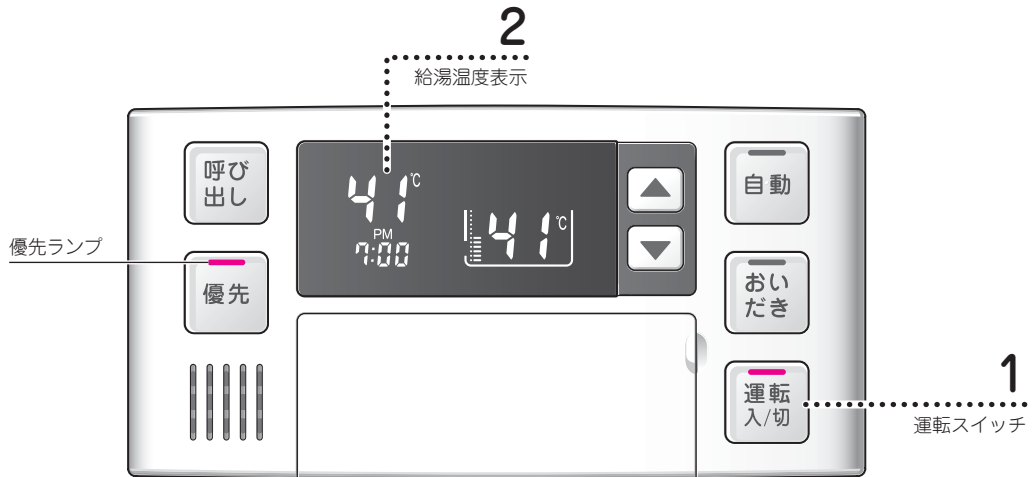

## 1 … 運転スイッチを押して「入」にする。

運転ランプ(黄緑)が点灯します。

運転スイッチを押したリモコンには、優先表示(台所リモコン)または優先ランプ(オレンジ)(浴室リモコン)が点灯します。

浴室リモコンに優先権のない場合は、優先スイッチを押して、浴室リモコンを「優先」にしておいてください。

📖 P25 「優先スイッチの使いかた」

### 📌 ヒント

シャワーを使用するときには特に、給湯温度に注意してください。シャワーには、39℃～43℃程度の給湯温度をおすすめします。

### ▶▶ しくみ

給水温度が高い場合は、リモコンの温度表示よりもあついお湯が出ます。

## 2 … 給湯温度表示を確認する。

給湯温度を変えるときは…

📖 P23 「給湯温度を変える」

## 3 … シャワー金具の給湯栓を開けてお湯を出す。

お湯を使用している際には、リモコンの表示画面に燃焼表示が点灯します。

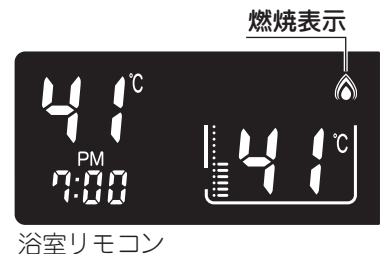
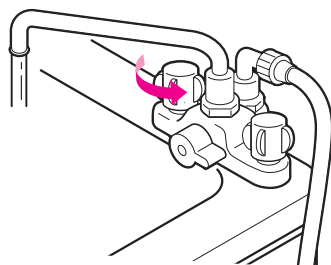

### お湯を使うときはやけどに注意

- お湯を使用している本人以外(特に小さなお子さまなど)は給湯温度を変えないでください。
- お湯を使うときは給湯温度表示を確認し、必ず手でお湯の温度を確認し、湯温が安定してから使用してください。
- お湯を一度止めて再度使用するときは、一瞬熱いお湯が出る場合がありますので、出始めのお湯は体にかけないでください。
- 給湯温度を変更するときや優先を切り替えるときは、他の人がお湯を使っていないことを確認してください。  
他の人がお湯を使っていると、そこのお湯の温度も変わるためやけどをすることがあります。
- 優先を切り替えたときは、必ず給湯温度を確認してください。温度が変わることがあります。



**警告**

📖 P25「優先スイッチの使いかた」

# お風呂をあつくる(追いだき)

どのリモコンでも操作できます。

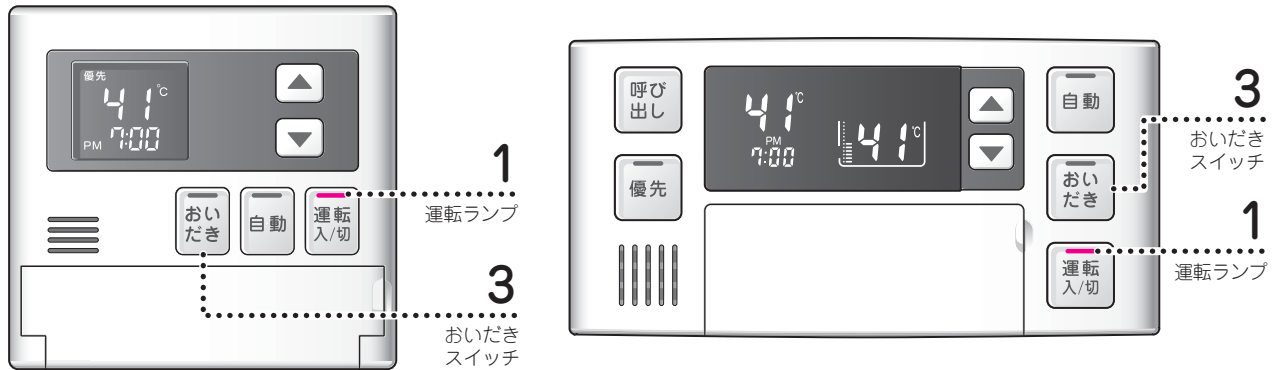

## 1 … 運転ランプ(黄緑)が点灯していることを確認する。

点灯していない場合は、運転スイッチを押してください。

## 2 … 浴槽に、循環アダプターの上までお湯(水)が入っていることを確認する。

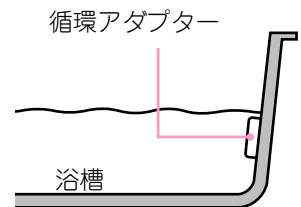

## 3 … おいだきスイッチを押す。

「……」 「追いだきをします」

おいだきランプ(黄緑)が点灯し、追いだき運転を行います。

台所リモコンの表示画面には燃烧表示が、浴室リモコンの表示画面には燃烧表示とふろ運転表示が、それぞれ点灯します。

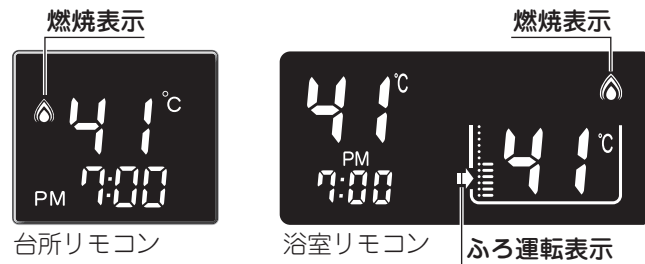

### ▶▶しくみ

浴室リモコンで操作した場合は約1分間追いだきします。1分間追いだきして、ふろ設定温度以上にならなかったときは、そのままふろ設定温度まで追いだきします。台所リモコンで操作した場合は、約1分間ポンプ運転をした後、ふろ設定温度まで追いだきします。

### ▶▶しくみ

給湯中に台所リモコンのおいだきスイッチを押したり、台所リモコンのおいだきスイッチを押した後約1分以内に給湯を始めたときは、おいだき運転がすぐには始まらなかったり一時停止したりします。給湯を止めた後においだき運転を開始します。

### ▶▶しくみ

追いだき中に、循環アダプターから泡がでてくることがあります。

### ▶▶しくみ

おいだきスイッチを押して、お風呂沸かしをした場合(自動スイッチを一度も押さないで)、保温はしません。

## おいだき運転を途中でやめるときには…

おいだきスイッチを押して、おいだきランプ(黄緑)を消灯させてください。

## おいだき運転が終わると

- 台所リモコンで操作した場合、沸き上がると…

「♪…」 (お知らせのメロディ) 「お風呂が沸きました」

ただし、自動運転中(保温中)は、音声案内は流れません。

※浴室リモコンで操作した場合は、沸き上がりのお知らせはしません。

## 情報

### 循環アダプターの上までお湯(水)が入っていないときに おいだきスイッチを押すと…

#### 〈全自動タイプの場合〉

- 浴室リモコンで操作したときは、浴槽に約6リットル湯はりしたあと、自動運転に切り替わります。このとき、おいだきランプ(黄緑)は消灯して、自動ランプ(赤)が点灯します。
- 台所リモコンで操作したときは、浴槽に約6リットル湯はりし、約10分間ポンプ運転をした後、リモコンに故障表示「**6 32**」が点滅して運転が停止します。

📖 P59「故障かな?と思ったら」

#### 〈自動湯はりタイプの場合〉

- 浴室リモコン・台所リモコンのどちらで操作した場合でも浴槽に約6リットル湯はりし、約10分間ポンプ運転をした後、リモコンに故障表示「**6 32**」が点滅して運転が停止します。

📖 P59「故障かな?と思ったら」

※いずれの場合も、浴槽に6リットル湯はりして水位が循環アダプターの上まで達し、機器が「残り湯がある」と判断した場合はおいだき運転に入ります。  
 ※故障表示「**6 32**」が点滅した場合は、運転スイッチを「切」にしてから再度「入」にし、排水栓が閉じていることを確認し、浴槽にお湯(水)を足してから、再度おいだきスイッチを押してください。

### おいだき運転あれこれ

- 保温中でもおいだき運転ができます。おいだき運転終了後10～40分たつと、再びふろ設定温度での保温に戻ります。
- 給湯やシャワーを使用中でもおいだき運転ができますが、お湯の温度や湯量(お湯の出具合)が変動したり、おいだき運転に時間がかかることがあります。



**警告**

#### やけどに注意

- 追いだきのときは循環アダプターからあついお湯が出ますので、手や身体を近付けないでください。



高温注意

# お風呂をぬるくする

浴室リモコンで操作できます。台所リモコンでは操作できません。  
浴槽の残り湯の量に関係なくはたらきます。

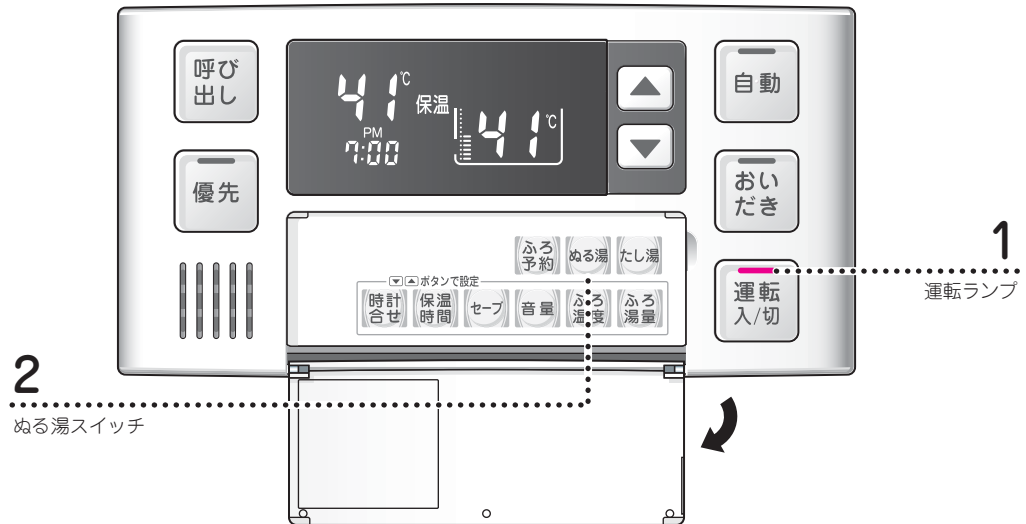

## 1 … 運転ランプ(黄緑)が点灯していることを確認する。

点灯していない場合は、運転スイッチを押してください。

## 2 … ぬる湯スイッチを押す。

「水をたします」

ぬる湯表示とふろ運転表示が点灯し、循環アダプターより浴槽に約10リットル注水します。

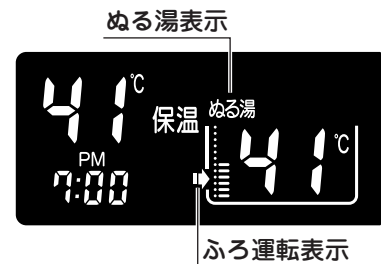

## ぬる湯運転を途中でやめるときには…

もう一度、ぬる湯スイッチを押してください。

### ▶▶しくみ

給湯やシャワーを使用中は、ぬる湯スイッチを押しても注水されません。給湯やシャワーの使用をやめた後に注水します。

ぬる湯運転中に給湯やシャワーを使用すると、ぬる湯運転は一時中断します。このとき給湯栓から水が出る場合があります。

保温中でもぬる湯運転ができます。ぬる湯運転後30分たつと、再びふろ設定温度での保温に戻ります。

ぬる湯運転をすると水位が上がります。浴槽の水位がもともと高い場合には、お湯があふれる場合があります。

ぬる湯運転中は、循環アダプターから泡がでてくる場合があります。



# お風呂のお湯をふやす

浴室リモコンで操作できます。台所リモコンでは操作できません。  
浴槽の残り湯の量に関係なくはたらきます。

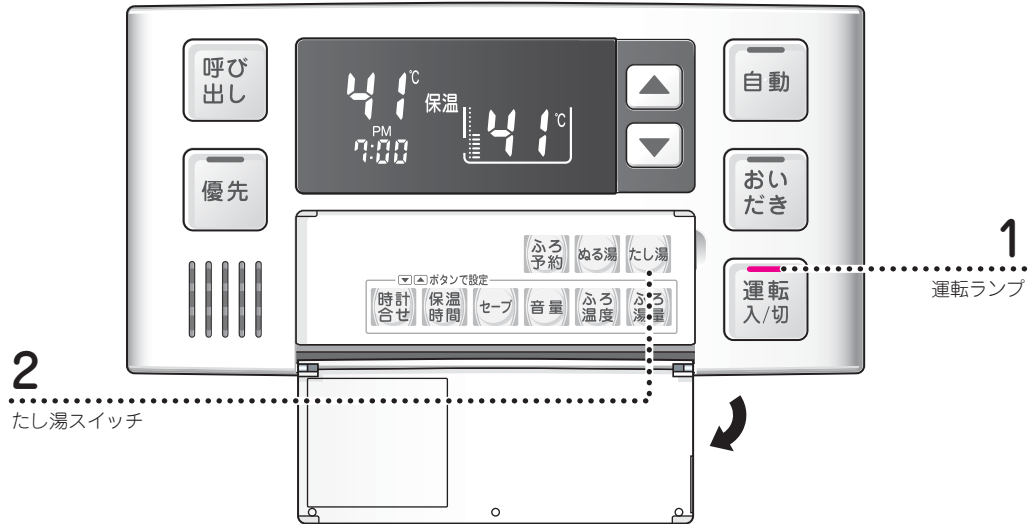

## 1 … 運転ランプ(黄緑)が点灯していることを確認する。

点灯していない場合は、運転スイッチを押してください。

## 2 … たし湯スイッチを押す。

「……」 「お湯をたします」

たし湯表示とふろ運転表示、燃烧表示が点灯し、ふろ設定温度のお湯を循環アダプターより浴槽に約20リットル注湯します。

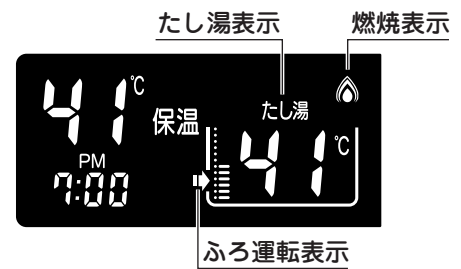

## たし湯運転を途中でやめるときには…

もう一度、たし湯スイッチを押してください。

### ▶▶しくみ

給湯やシャワーを使用中は、たし湯スイッチを押しても注湯されません。給湯やシャワーの使用をやめた後に注湯します。

たし湯運転中に給湯やシャワーを使用すると、たし湯運転が一時中断する場合があります。このとき給湯栓からふろ設定温度のお湯が出ることがあります。

保温中でもたし湯運転ができます。たし湯運転をすると水位が上がります。浴槽の水位がもともと高い場合には、お湯があふれることがあります。

たし湯運転中は、循環アダプターから泡がでてくる場合があります。設定水位が高いときは、たし湯運転中に入浴するとお湯があふれることがあります。

# 浴室から人を呼ぶ

浴室リモコンと台所リモコンを設置している場合には、浴室リモコンを操作して、台所リモコンから呼び出し音を鳴らすことができます。

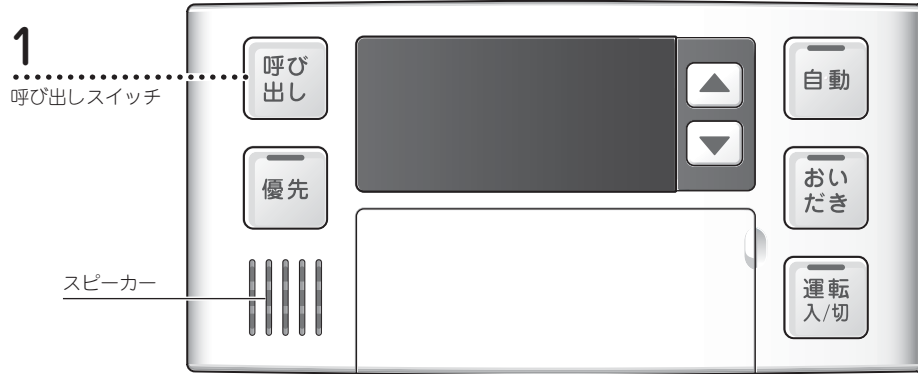

## ▶▶しくみ

運転スイッチが「入」「切」の、どちらでも呼び出し音を鳴らすことができます。

## 1 …… 呼び出し スイッチを押す。

台所リモコンのスピーカーから、「ピーッピピピ」と5回鳴ります。

浴室リモコンでは、呼び出しスイッチを押している間「ピーッピーッ」と鳴ります。

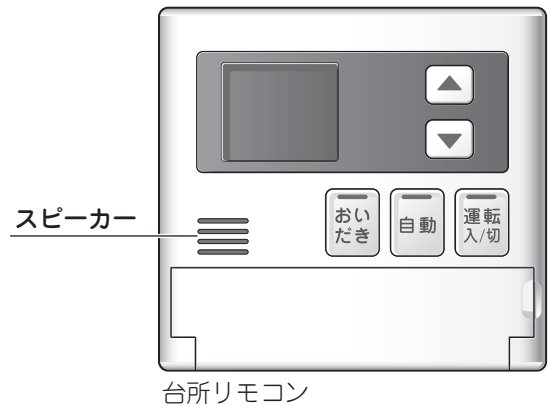

# セルフクリーン機能

全自動タイプでは自動運転や予約運転でお風呂を沸かした後に、お風呂のお湯を抜くと、ふろ配管内に残ったお湯が循環アダプターから自動的に排出されます（セルフクリーン機能）。次にお風呂を沸かすときに新しいお湯に残り湯が混ざることがなく、きれいなお湯で入浴できます。

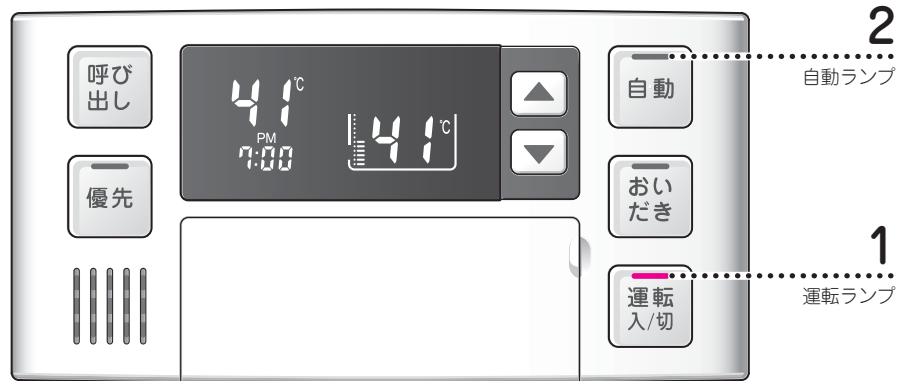

## 1 … 運転ランプ(黄緑)が点灯していることを確認する。

点灯していない場合は、運転スイッチを押してください。

## 2 … 自動ランプ(赤)が消灯していることを確認する。

消灯していない場合は、自動スイッチを押してください。

## 3 … 浴槽の排水栓を抜く。

循環アダプター上端より水位が上約5cm（浴槽や使用状況などにより若干異なります）まで下がったことをセンサーが感知すると、循環アダプターから約5リットルのふろ設定温度のお湯が出て配管の汚れを洗い流します。セルフクリーン中は、リモコンの表示画面に自動運転の湯はり中と同じ表示が出ます。

### ▶▶しくみ

排水栓を抜くときに、循環アダプターの上端より上に約5cm以上の水位があれば「セルフクリーン機能」がはたらきます。

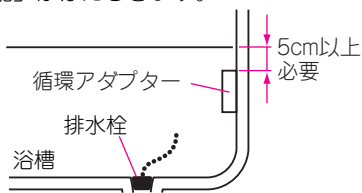

循環アダプターからお湯の排出が終わると、自動的に停止します。

### 📌情報

#### セルフクリーン機能

- ふろ設定温度によってはあついお湯が出ますので、やけどにご注意ください。
- 排水栓を抜かなくても、循環アダプターより水位が下がると機器がセルフクリーンを開始します。
- 次のようなときは、セルフクリーン機能がはたらきません。
  - ・ もともと浴槽の水位が低い(循環アダプター上端から5cm以下)とき。
  - ・ 排水中に給湯やシャワーを使用したとき。
  - ・ 大型浴槽をご使用の場合や、配水管のゴミ詰りなどにより、排水時間が長いとき。
  - ・ 自動運転中、お風呂が沸き上がる前に自動運転を「切」にしたとき。
  - ・ 自動運転を「切」にした直後、まだポンプが回っている(循環アダプターからまだお湯が出ている)ときに、浴槽の排水栓を抜いたとき。

# リモコン表示の節電設定

お使いのリモコンには、表示電力を節約する節電機能（セーブモード）が搭載されています。セーブモードを「On」に設定しておくことで、お湯を使用したりリモコン操作を行ってからしばらくたつとリモコンの画面表示が消灯します。それぞれのリモコンごとに設定できます。

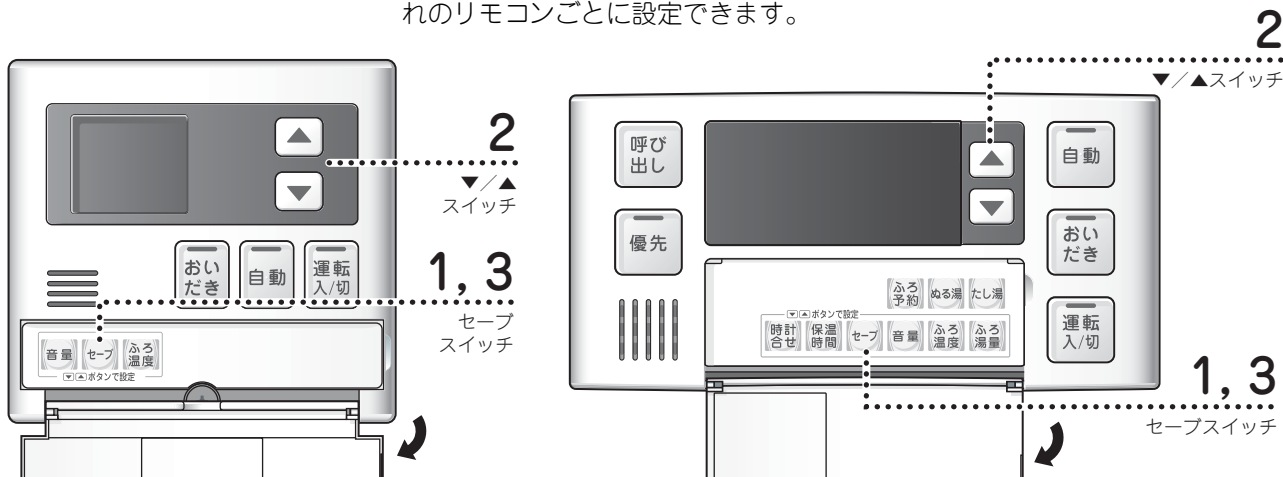

## ▶▶しくみ

運転が「入」「切」のどちらの状態でも、操作できます。運転が「入」の場合は、セーブスイッチを押すと「On」または「Off」が表示され、それ以外の表示が消灯します。

## 1… セーブスイッチを押す。

表示画面に「On」または「OFF」が表示されます。



台所リモコン



浴室リモコン

## 2… ▼または▲スイッチを押して、「On」または「OFF」を設定する。

On：節電機能がはたらき、表示画面が消灯します。

OFF：節電機能がはたらかず、表示画面は消灯しません。

## 3… セーブスイッチを押す。

「設定しました」  
設定が完了します。

## ▶▶しくみ

セーブスイッチを押さなくても、そのまま1分間経過すると、自動的に設定が完了します。

## ▶▶しくみ

セーブモード「On」でも、こんなときには表示画面は消灯しません

- ・自動が「入」のときや給湯設定温度が60℃のとき（安全のため）
- ・台所リモコンでは予約運転中

## 🔍情報

### リモコンの表示電力を節約するセーブモード「On」

- リモコンの無駄な電力消費を防ぐため、給湯を使用してから約25分たつと画面表示が消えて、運転ランプ（黄緑）のみ点灯します。浴室リモコンに優先権のある場合は、浴室リモコンの優先ランプ（オレンジ）も点灯します。ただし、給湯栓を一度も開けていない状態では、表示画面は消灯しません。一度給湯を使用してください。機器を再使用したり、いずれかのスイッチを押すと、表示画面が点灯します。

※▼/▲スイッチ・運転スイッチを押すと、表示画面が消灯する前の状態に戻ります。

※▼/▲スイッチ、運転スイッチ以外のスイッチを押すと表示画面が再び点灯するとともに、押したスイッチの動作が開始します。

※漏電ブレーカーが抜けたり、停電があった場合には、セーブモードは「On」になります。

# 音声やメロディの大きさを变える

リモコンから出る音声やメロディの大きさを变えることができます。  
台所リモコン・浴室リモコンともそれぞれで操作してください。

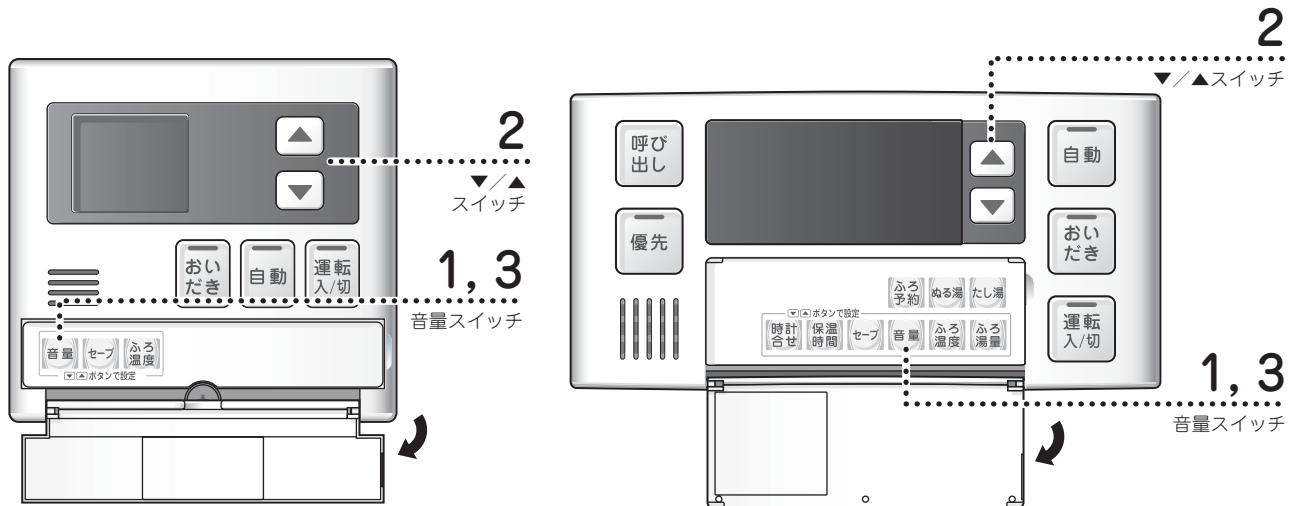

## ▶▶しくみ

運転が「入」「切」のどちらの状態でも、操作できます。

運転が「入」の場合は、音量スイッチを押すと音量を表す数字が表示され、それ以外の表示が消灯します。

## ✔ヒント

音量を小さくすると、お知らせ音が聞こえにくいことがありますのでご注意ください。

## ▶▶しくみ

音量を「-」に設定すると、操作音(各スイッチを操作したときの「ピッ」という音)も消えます。

## ▶▶しくみ

音量スイッチを押さなくても、そのまま1分間経過すると、自動的に設定が完了します。

音声および音を消しても、注意を喚起する音声や呼び出し音は消すことができません。

一度設定した音量は、変更するまで記憶しています。

## 1 … 音量スイッチを押す。

表示画面に音量が「-」「0」「1」「2」「3」のいずれかで表示されます。



台所リモコン

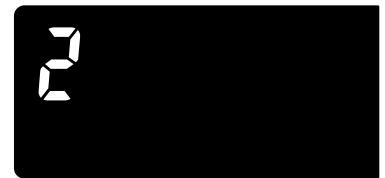

浴室リモコン

## 2 … ▼または▲スイッチを押して、音量を变更する。

▲スイッチを押す：数字が 2 → 3 → - → 0 → 1 → 2 の順に切り替わります。

▼スイッチを押す：上記とは逆順に切り替わります。

📖「音量について」

## 3 … 音量スイッチを押す。

設定が完了します。

## 📖情報

### 音量について

- お買い上げの際には、中(標準)に設定してあります。  
音声と湯はり完了の音楽の音量は下表のように変わります。

▼ ▲ スイッチを押したときのお知らせする音声	リモコンの表示	音声	湯はり完了の音楽	
▲ を押す	(ピッ) 音声は大です	3	大	大
初期設定	(ピッ) 音声は標準です	2	中	中
▼ を押す	(ピッ) 音声は小です	1	小	小
▼ を押す	(ピッ) 音声を消します	0	なし	中(電子音のみ)
▼ を押す	(ピッ) 音を消します	-	なし	なし

# 音 声 や メ ロ デ ィ の 大 き さ を 変 え る (つづき)

## 情報

### 音声について

●各スイッチを押したときに出る音声は下表のとおりです。

( )内は同時に出る電子音など、○○℃は設定される温度

操作するスイッチ・条件など		浴室リモコンから出る音声・電子音	台所リモコンから出る音声・電子音		
浴室リモコンでの操作	運転(「入」にする)	給湯温度が60℃以外 給湯温度が60℃のとき	(ピッ) (ピッ)あつのお湯が出ます		
	優先	浴室→台所へ優先切替	給湯設定温度変化なし 台所60℃	(ピッ)あつのお湯が出ます	あつのお湯が出ます
			給湯設定温度変化あり 60℃以外	(ピッ)	
		台所→浴室へ優先切替	給湯設定温度変化なし 台所60℃	(ピッ)あつのお湯が出ます	あつのお湯が出ます
			給湯設定温度変化あり 60℃以外	(ピッ)給湯温度が変更されました	給湯温度が変更されました
			給湯設定温度変化なし 浴室60℃	(ピッ)あつのお湯が出ます 給湯温度が変更できます	あつのお湯が出ます
			給湯設定温度変化あり 60℃以外	(ピッ)給湯温度が変更できます 給湯温度が変更できます	あつのお湯が出ます
	給湯温度 ▲		(上がるメロディー)給湯温度を○○℃に設定しました	給湯温度が変更されました	
	給湯温度(60℃設定)	浴室リモコン優先のとき	(上がるメロディー)あつのお湯が出ます 給湯温度を60℃に設定しました	あつのお湯が出ます	
	給湯温度 ▼		(下がるメロディー)給湯温度を○○℃に設定しました	給湯温度が変更されました	
	給湯温度 ▼または▲	台所リモコン優先のとき	給湯温度は変更できません		
	自動	自動湯はり終了5分前	音量設定大・中・小	(ピッピッピッと5回)残りおよそ5分でお風呂に入れます	(ピッピッピッと5回)残りおよそ5分でお風呂に入れます
			音量設定音声消	(ピッピッピッと5回)	(ピッピッピッと5回)
		自動湯はり終了時	音量設定大・中・小 音量設定音声消	(音楽)お風呂が沸きました (ピッピッピッと5回)	(音楽)お風呂が沸きました (ピッピッピッと5回)
	おいだき	スイッチを押したとき	(ピッ)おいだきをします		
	たし湯	スイッチを押したとき	(ピッ)お湯をたします		
	ぬる湯	スイッチを押したとき	(ピッ)水をたします		
	ふる温度	▲	(上がるメロディー)ふる温度を○○℃に設定しました		
		▼	(下がるメロディー)ふる温度を○○℃に設定しました		
	ふる湯量	▲	(上がるメロディー)		
▼		(下がるメロディー)			
保温時間・ふる温度・ふる湯量 音量・時計合せ・ふる予約・セーブ	スイッチを押したとき	(ピッ)			
音量	▲を押す	3	(ピッ)音声は大です		
	初期設定	2	(ピッ)音声は標準です		
	▼を押す	1	(ピッ)音声は小です		
	▼を押す	0	(ピッ)音声を消します		
	▼を押す	—	(ピッ)音を消します		
呼び出し		(押ししている間ピーッピーッ)	(ピーッピッピッピッと5回)		
操作するスイッチ・条件など		台所リモコンから出る音声・電子音	浴室リモコンから出る音声・電子音		
台所リモコンでの操作	運転(「入」にする)	給湯温度が60℃以外 給湯温度が60℃のとき	(ピッ) (ピッ)あつのお湯が出ます		
	給湯温度 ▲		(上がるメロディー)給湯温度を○○℃に設定しました	給湯温度が変更されました	
	給湯温度(60℃設定)	台所リモコン優先のとき	(上がるメロディー)あつのお湯が出ます 給湯温度を60℃に設定しました	あつのお湯が出ます	
	給湯温度 ▼		(下がるメロディー)給湯温度を○○℃に設定しました	給湯温度が変更されました	
	給湯温度 ▼または▲	浴室リモコン優先のとき	給湯温度は変更できません		
	自動	自動湯はり終了5分前	音量設定大・中・小	(ピッピッピッと5回)残りおよそ5分でお風呂に入れます	(ピッピッピッと5回)残りおよそ5分でお風呂に入れます
			音量設定音声消	(ピッピッピッと5回)	(ピッピッピッと5回)
		自動湯はり終了時	音量設定大・中・小 音量設定音声消	(音楽)お風呂が沸きました (ピッピッピッと5回)	(音楽)お風呂が沸きました (ピッピッピッと5回)
	ふる温度	▲	(上がるメロディー)ふる温度を○○℃に設定しました		
		▼	(下がるメロディー)ふる温度を○○℃に設定しました		
	音量	▲を押す	3	(ピッ)音声は大です	
		初期設定	2	(ピッ)音声は標準です	
		▼を押す	1	(ピッ)音声は小です	
		▼を押す	0	(ピッ)音声を消します	
		▼を押す	—	(ピッ)音を消します	
	セーブ	スイッチを押したとき	(ピッ)		
	おいだき	スイッチを押したとき	(ピッ)おいだきをします	おいだきをします	
		沸き上がり	(音楽)お風呂が沸きました	(音楽)お風呂が沸きました	

# 冬の凍結による破損予防について

暖かい地域でお使いのお客様も、必ずお読みください。

## ⚠ 注意

- 冬期は暖かい地方でも、機器や配管の水が凍結し、破損事故が起こることがあります。こうした事故を予防するために、次のような処置をお取りください。
- 外気温が極端に低く（-15℃以下）なったり、そうでなくても風のあるときには、「対策-1」では凍結予防ができなくなります。そのような場合には、「対策-2」「対策-3」を行ってください。
- 冬期に長期間機器を使用しないときは、必ず「対策-3」を行ってください。
- 凍結による故障の場合は、保証期間内でも有償修理となります。

### ◆◆◆ 対策-1…凍結予防ヒーターによる方法

この機器には、外気温が下がると自動的に機器内を保温するヒーター（給湯側・ふろ側）が組み込まれています。

- ① 漏電ブレーカーがコンセントに差し込まれていることを確認してください。抜けていると作動しませんので注意してください。

外気温が下がると…

自動的に凍結予防ヒーターが作動します。

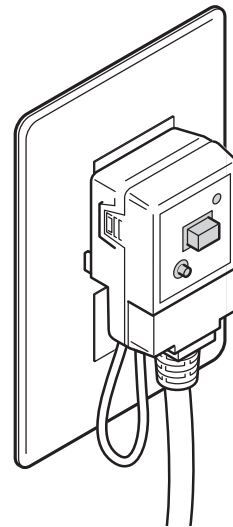

## ⚠ 注意

### 電源について

- 機器に電力を供給しないと、凍結予防ヒーターは作動しません。漏電ブレーカーをコンセントから抜いたり、分電盤のブレーカーを「切」にしないでください。
- 停電時は凍結予防ヒーターが作動しませんので、P48～49「対策-3…水抜きによる方法」の①～⑦の手順で水抜きを行ってください。

# 冬の凍結による破損予防について(つづき)

## ⚠ 注意

### 凍結予防

- 風が強いときや外気温が $-15^{\circ}\text{C}$ 以下のときは、「対策-1」だけでは凍結を予防できませんので、下記「対策-2…給湯栓から水を流す方法」またはP48～49「対策-3…水抜きによる方法」の処置をしてください。
- 「対策-1」だけでは給水・給湯配管、給水元栓などの凍結予防はできませんので、保温材を巻くなどの処置をしてください。不明な点は販売店にご相談ください。
- 冷え込みの厳しい地域では、「水道凍結防止器」などを配管およびバルブ類に巻いて、十分な保温をしてください。不明な点は販売店にご相談ください。
- 上記の処置をしないで機器が破損したときの修理は保証期間内でも有料です。
- 凍結したときは…。

📖 P50「凍結したときの処置」

## ◆◆◆ 対策-2…給湯栓から水を流す方法

給湯栓から水を流すことにより、機器本体だけでなく給水・給湯配管、バルブ類の凍結予防もできます。

- ① リモコンの運転スイッチを「切」にします。
- ② ガス栓を閉じます。
- ③ シャワー金具の切替ハンドルを右（バス）に回し、給湯栓を開けて、1分間に約400ミリリットルの水を流しておいてください。

※浴槽の排水栓を閉めた状態で浴槽に水を流すと、浴槽から水があふれることがあります。

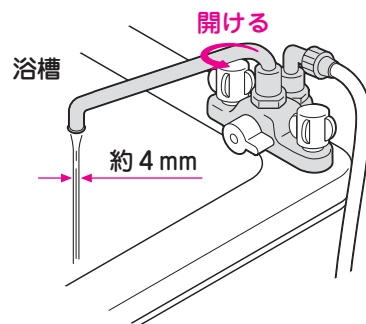

## ⚠ 注意

- 流量（水の出具合）が不安定になることがあります。念のため、30分ぐらい後にもう一度流量（水の出具合）をご確認ください。
- サーマスタット式やシングルレバー式の混合水栓の場合は、再使用時の設定温度にご注意ください。

### 📌 ヒント

サーモスタット式やシングルレバー式の混合水栓の場合は、設定を最高温度の位置にしてください。シャワーヘッドから水を流す場合、シャワーヘッドが浴槽内に落ち込まないような位置で固定してください。



◆◆◆ 対策-3...水抜きによる方法

機器内の水を抜き、凍結を予防する方法です。外気温が極端に低くなる場合は、この方法で行ってください。また、長期間にわたって機器を使用しないときにも、必ずこの「対策-3」の水抜きを行ってください。

- 使用後は機器内のお湯が高温になっていますので、機器が冷めてから行ってください。

📌 ヒント

図は寒冷地仕様の設置例です。配管などは実際と異なることがあります。

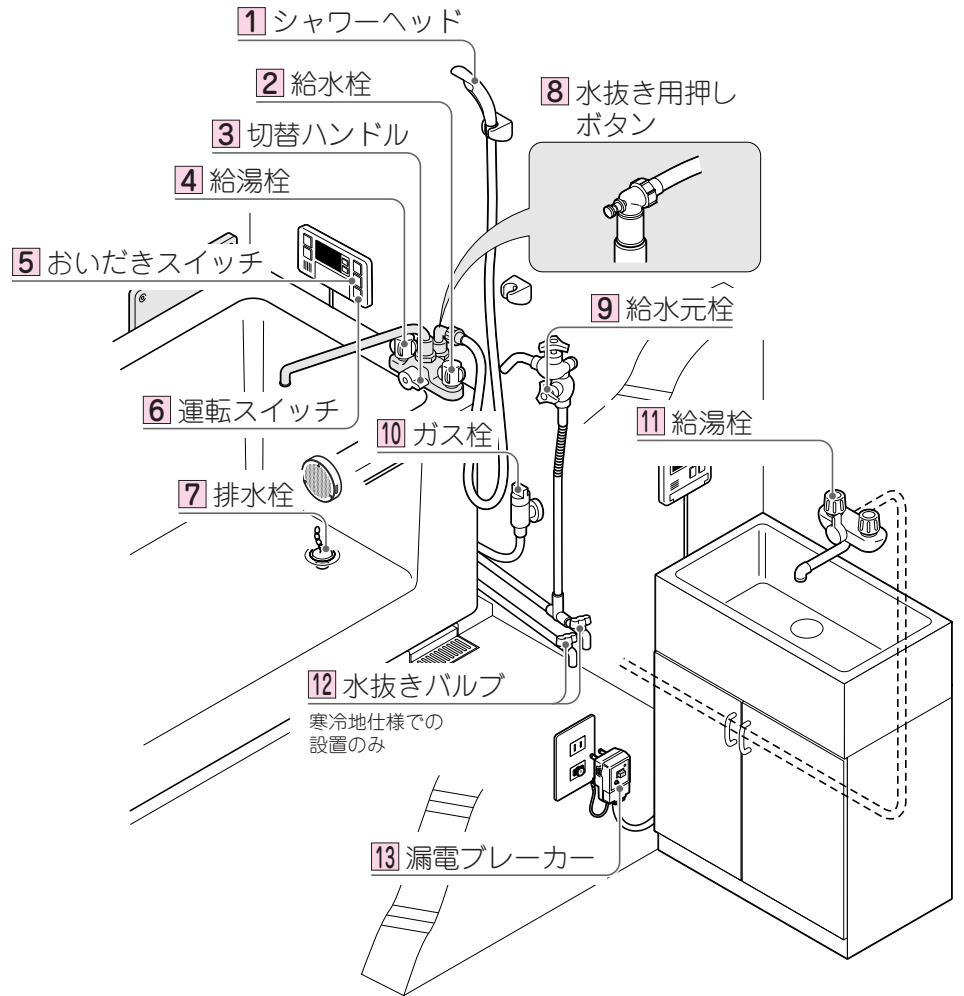

やけどに注意



**注意**

- 出湯管やシャワー、水抜きバルブから高温のお湯が出ることがありますので、ご注意ください。



## 冬の凍結による破損予防について(つづき)

### ◆◆◆ 水抜き

- ① ガス栓<sup>10</sup>・給水元栓<sup>9</sup>を閉じます。  
右いっばいに回してください。
- ② 浴槽の排水栓<sup>7</sup>を抜き、浴槽を空にします。
- ③ リモコンの運転スイッチ<sup>6</sup>を「切」にします。
- ④ 全ての給湯栓<sup>4</sup><sup>11</sup>とシャワー金具の給水栓<sup>2</sup>を全開にします。  
浴室外に給湯配管している場合は、浴室外の給湯栓も全開にしてください。  
シャワー金具の使用方法については…  
 P17「シャワー金具」
- ⑤ 寒冷地仕様の場合、水抜きバルブ<sup>12</sup>を全開にし、給水元栓<sup>9</sup>の水抜き栓などを操作し、水を抜きます。  
水抜き栓などが取り外せる場合は、なくさないように気を付けてください。
- ⑥ シャワー金具の水抜き用押しボタン<sup>8</sup>を押します。切替ハンドル<sup>3</sup>を右(バス)、左(シャワー)に回します。
- ⑦ シャワーヘッド<sup>1</sup>を振って、ホース内の水をよく切ります。
- ⑧ 水が出なくなったら給水元栓<sup>9</sup>を元の状態にし、水抜きバルブ<sup>12</sup>を元通りに閉じます。シャワー金具の水抜き用押しボタン<sup>8</sup>は引っぱって元通りにします。  
※標準仕様の場合、手順⑤～⑧は必要ありません。
- ⑨ 運転スイッチ<sup>6</sup>を「入」にし、おいだきスイッチ<sup>5</sup>を押して、空運転を行います。このまま放置するとリモコンに故障表示が点滅しますが故障ではありません。  
運転スイッチ<sup>6</sup>を「切」にし、再度「入」にすると、故障表示が解除されます。この操作を、浴槽の循環アダプターから水が出なくなるまでくり返してください。
- ⑩ 運転スイッチ<sup>6</sup>を「切」にします。

次にお使いになるまでそのままの状態にしておいてください。

漏電ブレーカーをコンセントから抜いたり、分電盤の専用ブレーカーを「切」にしたりしないでください。

### ◆◆◆ 水抜きした機器を、次に使うとき

はじめてご使用になる場合や、水抜き後の再使用の場合は機器に通水してください。機器本体および配管などが凍結している可能性のある場合には、「凍結したときの処置」をご覧ください。

#### ◆◆◆ 通水

- ① 全ての給湯栓 **4** **11** とシャワー金具の給水栓 **2** を閉じます。
- ② 給水元栓 **9** の水抜き栓、水抜きバルブ **12** が元通り閉じているか、シャワー金具の水抜き用押しボタン **8** が引っぱってあるか確認します。(寒冷地仕様の場合のみ)
- ③ P20の「初めて使うとき」に従ってください。

## お願い

### 再び使用するときのご注意

- 凍結などによる水漏れで壁を汚したり、階下をぬらした場合の修理・補修費用はお客様の負担となります。
- 長期間使用しなかった場合、現在時刻・お知らせ音の音量は再セットしてください。

 P21 「時計を合わせる」

 P44 「音声やメロディの大きさを変える」

## 🔍 情報

### 凍結したときの処置

- 凍結すると機器は使用できません。
- ガス栓・給水元栓を閉じ、リモコンの運転スイッチを「切」にし、給湯栓を開けて、解凍するのを待ってください。
- 給水元栓を開け、給湯栓を操作して正常に水が出るようになれば、給湯することができます。
- 水が出るようになっても、機器や配管から水漏れがないかよく確認してから使用してください。階下をぬらすと、近隣に迷惑をかけるだけでなく、多大な修理・補修費用がかかります。これらの費用はお客様の負担となります。水漏れなど異常に気づいたときは…

 P6 「異常時の処置 地震・火災などの緊急のときには」

- 解凍が不十分な状態で、自動スイッチやおいだきスイッチを押すと、リモコンに故障表示「502」や「661」が点滅することがあります。こんなときは解凍するのを待って、P59「故障かな?と思ったら」の処置をしてください。

# 長期間使用しないとき

長期間ご使用にならない場合は、水抜きをしてください。手順は、「対策-3…水抜きによる方法」と同じです。

## ▼ ヒント

図は寒冷地仕様の設置例です。配管などは実際と異なることがあります。

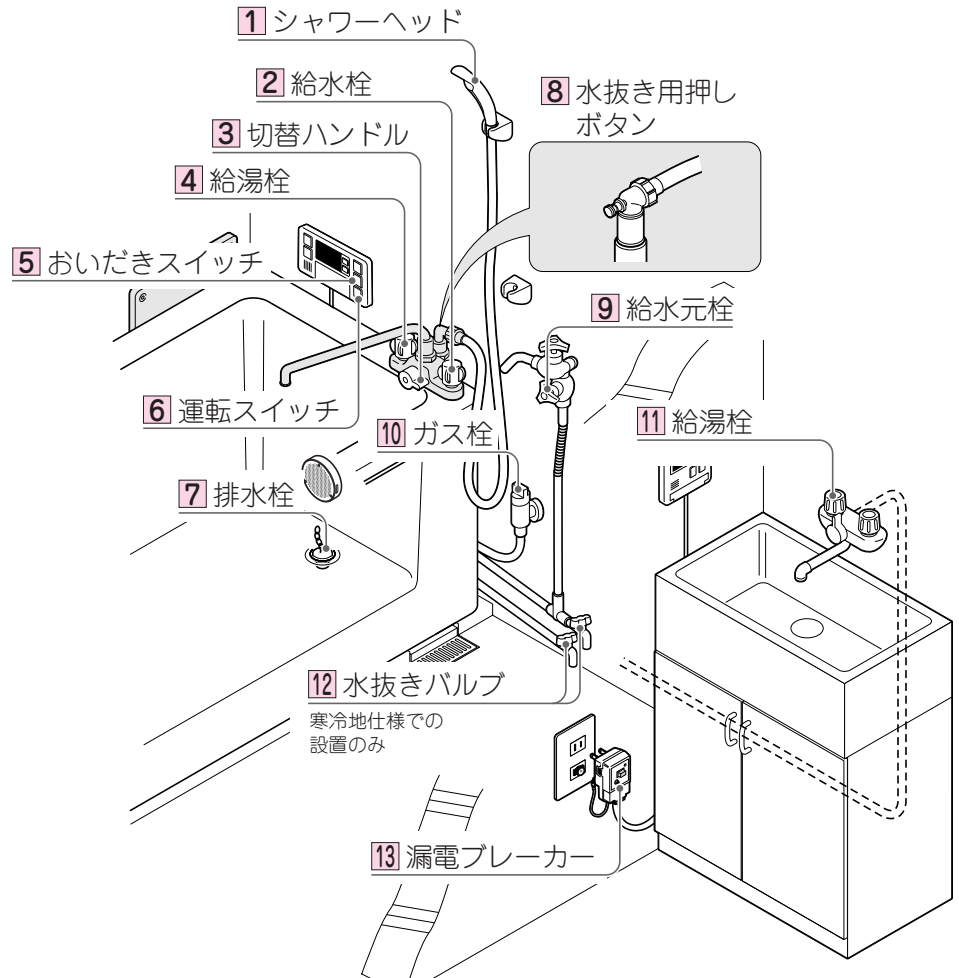

## ◆◆◆ 水抜き

- ① ガス栓<sup>10</sup>・給水元栓<sup>9</sup>を閉じます。  
右いっぱいに戻してください。
  - ② 浴槽の排水栓<sup>7</sup>を抜き、浴槽を空にします。
  - ③ リモコンの運転スイッチ<sup>6</sup>を「切」にします。
  - ④ 全ての給湯栓<sup>4</sup><sup>11</sup>とシャワー金具の給水栓<sup>2</sup>を全開にします。  
浴室外に給湯配管している場合は、浴室外の給湯栓も全開にしてください。  
シャワー金具の使用方法については…  
[P17「シャワー金具」](#)
  - ⑤ 寒冷地仕様の場合、水抜きバルブ<sup>12</sup>を全開にし、給水元栓<sup>9</sup>の水抜き栓などを操作し、水を抜きます。  
水抜き栓などが取り外せる場合は、なくさないように気を付けてください。
  - ⑥ シャワー金具の水抜き用押しボタン<sup>8</sup>を押します。
  - ⑦ 切替ハンドル<sup>3</sup>を右（バス）、左（シャワー）に回します。  
シャワーヘッド<sup>1</sup>を振って、ホース内の水をよく切ります。
  - ⑧ 水が出なくなったら給水元栓<sup>9</sup>を元の状態にし、水抜きバルブ<sup>12</sup>を元通りに閉じます。シャワー金具の水抜き用押しボタン<sup>8</sup>は引っぱって元通りにします。
- ※標準仕様の場合、手順⑤～⑧は必要ありません。

- ⑨ 運転スイッチ **6** を「入」にし、おいだきスイッチ **5** を押して、空運転を行います。このまま放置するとリモコンに故障表示が点滅しますが故障ではありません。  
 運転スイッチ **6** を「切」にし、再度「入」にすると、故障表示が解除されます。この操作を、浴槽の循環アダプターから水が出なくなるまでくり返してください。
- ⑩ 運転スイッチ **6** を「切」にします。
- ⑪ 漏電ブレーカー **13** をコンセントから抜きます。
- 次にお使いになるまでそのままの状態にしておいてください。



**警告**

**ぬれた手で漏電ブレーカーをさわらない**

- 漏電ブレーカーをコンセントから抜く際は、ぬれた手で漏電ブレーカーをさわらないでください。感電のおそれがあります。



# 点検のポイントとお手入れ

安全にお使いいただくために、点検とお手入れは定期的に行ってください。機器などのお手入れは機器が冷めてから行ってください。

## ◆◆◆ 日常の点検

### ◆◆◆ 点検のポイント — 機器周辺の状態

- 機器のまわりおよび給気口・排気口・排気筒トップのそばに燃えやすい物はありませんか？
- 排気口をなにかがふさいでいませんか？詳しくは…

📖 P5「引火のおそれのあるものの使用禁止 スプレー缶厳禁」

📖 P6「可燃物に注意」

### ◆◆◆ 点検のポイント — 機器の状態

- 機器および配管から水漏れはありませんか？
- 機器および配管からガスの臭気はありませんか？
- 運転中に機器から異常燃焼の音(点火時や使用時にゴーと音がする)や他の異常音は聞こえませんか？
- 機器の外観に異常は見られませんか？
- 万一異常を感じたときは…

📖 P4「ガス漏れ時の処置」

📖 P6「異常時の処置 地震・火災などの緊急のときには」

### ◆◆◆ 点検のポイント — 漏電ブレーカー

- 漏電ブレーカーの漏電表示ランプが点灯していませんか？
- 漏電ブレーカーは正しく作動していますか？月に1回程度、作動確認をしてください。

📖 P18「作動確認をしてください」

## 📌 ヒント

機器本体には安全に関する注意ラベルが貼ってあります。汚れたり、読めなくなったときはやわらかい布などで汚れを拭き取ってください。また、お手入れの際にははがれないようご注意ください。もしはがれたり読めなくなった場合は、新しいラベルに貼り替えてください。ラベルについては販売店にお問い合わせください。

## 定期点検のすすめ（有料）

- ご使用上支障がない場合でも、不慮の事故を防ぎ、安心してより長くご使用いただくために、燃焼部等は年1回程度の定期点検をおすすめします。なお、この器具は給水用具（逆流防止装置）を内蔵しています。給水用具に関しては（社）日本水道協会発行の給水用具の維持管理指針に示されている定期点検の実施をおすすめします。時期は4～6年に1回程度をおすすめします。（有料）

## お願い

※定期点検を受ける先が不明の場合や、点検費用などについてはお買い上げの販売店または当社の支社・支店・営業所・出張所にお問い合わせください。

📖 P62「アフターサービス（点検・修理など）を依頼される前に」

- 万一使用中に異常音がする、排気に不快な臭いが混ざっている、排気が目にしみるなどの異常に気づいたときは…

📖 P6「異常時の処置 地震・火災などの緊急のときには」

### ◆◆◆ 日常のお手入れ

#### ◆◆◆ 機器とリモコンのお手入れ

- 機器やリモコンの表面が汚れたときは、台所用中性洗剤（野菜・食器洗い用）を含ませた布で軽く拭き取ってください。台所用中性洗剤（野菜・食器洗い用）以外の洗剤やみがき粉・シンナー・ベンジン・エタノールやたわしなどの硬いものを使用しないでください。表面の光沢や印刷・文字などが消えたりキズがつきます。

台所リモコンは防水タイプではありません。浴室リモコンは防水タイプですが、むやみに水をかけないでください。故障の原因となります。

📖 P9「お手入れの際の注意」

#### ◆◆◆ 給湯栓のお手入れ

- 給湯栓の先端に泡沫器が内蔵されているものは、ときどき内部フィルターを掃除してください。  
詳しくは水栓の取扱説明書をご覧ください。

#### ◆◆◆ 循環フィルターのお手入れ

- 循環アダプターの循環フィルターは定期的(月2～4回)に掃除してください。

① 循環フィルターを左に回す。

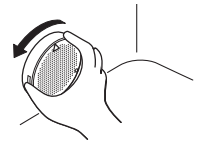

② 手前に引いて循環アダプター本体から取り外す。

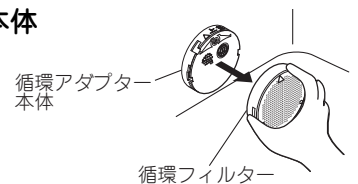

③ 循環フィルター正面と側面の裏表面をブラシなどで掃除する。

金属などの固いブラシは使わないでください。



④ ▼マークを合わせてはめる。

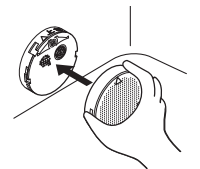

⑤ 差し込んで“カチッ”と止まるまで右に回す。

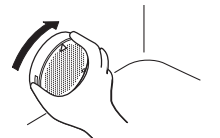

## お願い

### 循環フィルターのお手入れの後は…

- 循環フィルターは元通り確実に取り付けてください。フィルターが外れていたり、取り付け方が不十分な状態で使用すると機器故障の原因となります。
- 循環フィルター以外は外さないでください。
- これらを守らずに機器が故障したときの修理は、保証期間内でも有料です。

# 故障かな？と思ったら

修理を依頼される前に次のことを確認してください。

## ◆◆◆ お湯の温度について

### ■ 給湯栓を開いてもお湯が出ない

- ガス栓・給水元栓が全開になっていますか？
- 断水していませんか？
- 給湯栓は十分に開いていますか？
- ガスメーター（マイコンメーター）がガスを遮断していませんか？
- LP ガスの場合、ガスがなくなっていないですか？
- 凍結していませんか？
- 運転スイッチが「切」になっていませんか？

### ■ 給湯栓を開いてもすぐお湯にならない

- 機器から給湯栓まで距離がありますので、お湯が出てくるまで少し時間がかかります。

### ■ 低温のお湯が出ない

- ガス栓・給水元栓が全開になっていますか？
- 給湯温度の設定は適切ですか？ (□P23)
- 低温のお湯を少量出そうとすると、お湯の温度が高くなります。給湯栓をもっと開いてお湯の量を多くすれば、お湯の温度は安定します。
- 夏期などの水温が高いときには、設定温度よりあついお湯が出ることがありますが、異常ではありません。

### ■ 高温のお湯が出ない

- ガス栓・給水元栓が全開になっていますか？
- 給湯温度の設定は適切ですか？ (□P23)
- 冬期など、水温が低いときに高温のお湯を多く出そうとすると、設定した温度（高温）のお湯が出ない場合があります。給湯栓を少し閉めてお湯の量を少なくすれば、設定したお湯の温度になります。
- 混合水栓をご使用の場合、水が回り込んでお湯がぬるくなる場合があります。
- 自動運転の湯はり中やたし湯運転中に台所などでお湯を使うと、リモコンの表示はそのままでもふろ設定温度のお湯が出ます。また、湯はり・たし湯運転終了後も、一度お湯の使用をやめるまでは、やけど防止のためふろ設定温度のお湯が出ます。
- 一時止水栓付きの混合水栓を使用している場合や全自動洗濯機に混合水栓を接続している場合は、使用后、給湯栓・給水栓を開めてください。  
一時止水栓で止めたままにしたり、全自動洗濯機に接続してある水栓を開けたままにしておくと、他の水栓（洗面所や台所）でお湯を使うとき、水が給湯側に流れ込み、使用する水栓側がお湯にならなかったり、ぬるくなる場合があります。

### ■ 給湯栓を絞ると水になった

- この機器は通水量が毎分2リットル以下になったときには消火します。給湯栓をもっと開いてお湯の量を多くすれば、お湯が出ます。

### ■ 給湯温度の調節ができない

- 台所リモコン・浴室リモコンの両方がある場合、操作しているリモコンの優先表示は点灯していますか？ (□P25)

### ■ 自動運転をしても浴槽のお湯が設定した温度にならない

- お湯はり中にふろ設定温度を低く設定しなおした場合、実際の沸き上がりの温度は設定温度より高くなる場合があります。
- ふろ設定温度は適切ですか？ (□P33)

### ■ 湯温が変動して安定しない

- 運転スイッチを「切」にしてスムーズに通水することを確かめた後に給湯栓を閉め、約20秒後に再度操作してください。それでも異常のあるときは故障ですので、お買い上げの販売店または当社の支社・支店・営業所・出張所にご連絡ください。



## ◆◆◆ 自動湯はりについて

### ■ 湯はりの量が設定した湯量にならない

- 浴槽の循環アダプターのフィルターにゴミや髪の毛が詰まっていますか？ (P54)
- ふろ湯量（ふろ水位）の設定は適切ですか？リモコンの水位表示はめやすであり、実際の水位とは異なります。 (P31)
- おふろの排水栓はしっかりと閉めてありますか？
- 浴槽によっては高い水位（多い湯量）に設定するとお湯があふれることがあります。
- 自動湯はりタイプの場合、おふろの自動運転が完了しないうちに自動スイッチを何度も「切」にしたり「入」にしたりするのを繰り返すと、お湯があふれることがあります。
- 全自動タイプの場合、残り湯が循環アダプターより下にある状態で自動運転をすると、設定水位を低くした場合には、水位が設定よりも高くなる場合があります。
- 自動湯はりタイプの場合、残り湯が循環アダプターより下にある状態で自動運転をすると、その分だけ湯はり量が増えます。
- 自動湯はりタイプの場合、残り湯が循環アダプターより上にある状態で自動運転すると、水位が多少ばらつきます。
- 自動湯はりタイプの場合、自動運転で湯はりが完了した後で、自動スイッチを何度も「切」にしたり「入」にしたりすると、お湯があふれることがあります。 (P27)

### ■ 自動運転の湯はり完了まで通常より時間がかかる

- おふろの自動運転中にお湯を使った場合、お湯はりに使うお湯の一部を給湯で使うため、お湯はりに時間がかかります。

### ■ 自動運転を始めると、にごったお湯が出る

- セルフクリーン機能がはたらかず、おいたき配管内に残り湯があった場合には、次の自動運転を始めた直後、配管内の残り湯が少し混入します。特に入浴剤をご使用の場合、にごりが目立つことがあります。

### ■ 追いだきができない 追いだき中に消火した

- 浴槽の循環アダプター上部より5cm以上、お湯または水が入っていますか？
- 浴槽の循環アダプターのフィルターにゴミや髪の毛が詰まっていますか？ (P54)
- 断水していませんか？断水すると追いだきもできなくなります。

### ■ 浴槽の循環アダプターからお湯が出たり止まったりする

- 自動スイッチを押すと、残り湯の量を確認するためにポンプが動き、しばらくは循環アダプターからお湯が出たり止まったりします。

### ■ おふろ沸かし中に、リモコンのふろ燃焼表示が点滅したり、音（燃焼に伴う音）がしたりする

- 機器が湯温調節しているため、異常ではありません。

### ■ おふろを沸かすのに時間がかかる

- 浴槽に残り湯がある状態で自動運転やおいだき運転を行うと、浴槽が空のときと比べておふろを沸かすのに時間がかかる場合があります。給湯能力よりもおいだき能力の方が低いためであり、異常ではありません。（浴槽の湯温が低いほど時間がかかります）

### ■ セルフクリーン機能がはたらかない(全自動タイプ)

- 次のような場合はセルフクリーン機能がはたらきません。 (P42)
  - ・ 運転スイッチ「切」の場合
  - ・ 自動スイッチ「入」の場合
  - ・ 残り湯が循環アダプター上部より下にある場合
  - ・ おいだき運転で水からおふろを沸かし上げた場合

### ■ 浴槽の循環アダプターから「ポコ・ポコ」と空気の出る音がすることがある

- おいたき配管などにたまった空気が出る音で、異常ではありません。

### ■ 自動運転の途中で燃焼を中断する

- 浴槽に正確に湯はりをするための間欠運転を行っているためです。（はじめてお使いになるときは、自動運転の水位を確認するため間欠運転を行います）

### ■ おいだき運転の途中でポンプが停止し、燃焼表示が点灯する

- おいだき運転開始時にふろ水流スイッチが入らない場合、ポンプへの呼び水のため約6リットルのお湯をはるためです。浴槽にお湯（水）がない場合やおいたき配管に空気が溜っていた場合に起こります。

### ■ 運転終了後もしばらくポンプが回る

- 運転終了後、浴槽のお湯のかくはんのためポンプがしばらく回ります。

### ■ 保温中ときどきポンプが回る

- 浴槽のお湯の温度を検知するためときどき回ります。

# 故障かな？と思ったら(つづき)

## ◆◆◆ 給湯について

### ■ お湯が出ない

- ガス栓が全開になっていますか？
- 給水元栓が全開になっていますか？
- 断水していませんか？
- 給湯栓が十分開いていますか？
- LP ガスの場合、ガスがなくなっていないですか？

### ■ お湯も水も出ない

- 給水元栓が全開になっていますか？
- 断水していませんか？

### ■ 給湯栓から出るお湯の量が変化する

- お湯を使用中、他の場所でお湯を使用すると、お湯の量が減る場合があります。水道の圧力や配管条件によっては、極端にお湯の量が減ったりお湯が出なくなる場合もありますが、しばらくすると安定します。
- 給湯栓の種類によっては、初め多く出てその後安定するなど、出湯量が変化するものがあります。

### ■ 給湯栓を急に閉じるとゴツンという音がする

- 水圧が高い地域で、水が急に止まるために発生する音です。ゆっくり操作してください。

## ◆◆◆ リモコンについて

### ■ 運転ランプが点灯しない

- 漏電ブレーカーがコンセントに差し込まれていますか？ (□P20)
- 停電していませんか？
- 一度、漏電ブレーカーをコンセントから抜いて再び差し込んでから、再度操作してください。
- 漏電ブレーカーの漏電ランプが点灯していませんか？

### ■ リモコンの時刻表示が <sup>AM</sup> <sup>PM</sup> になっている

- 停電したあと、再び通電すると表示画面の時刻が「<sup>AM</sup> <sup>PM</sup>」になります。再度設定をしておいてください。 (□P21)

### ■ 停電または漏電ブレーカーを抜いた後、給湯温度が変わってしまう

- 停電または漏電ブレーカーを抜いた後、再通電すると給湯設定温度がお買い上げ時の設定に変わる場合がありますので設定をしておいてください。

### ■ リモコンの画面表示がいつの間にか消えている

- セーブモードが「」になっている場合、機器を使用してから約25分たつと画面表示が消えます。お湯を使用するか、いずれかのスイッチを押すとリモコンの画面表示が点灯します。 (□P43)

### ■ スイッチを押してもそのスイッチの動作をしない

- 節電機能(セーブモード)がはたらいて、リモコンの画面表示が消えているときに▼/▲スイッチ・運転スイッチを押すと、表示画面が消灯する前の状態に戻ります。再度スイッチを押すと、そのスイッチの動作をします。 (□P43)

※運転スイッチの「入」・「切」は、運転ランプ(黄緑)の点灯・消灯で確認してください。

### ■ 故障表示が点滅する

- 「 32」が点滅している場合は排水栓の閉じ忘れが考えられます。排水栓を開いてから再度自動運転を行ってください。

「 32」が点滅している場合は、排水栓の閉じ忘れや浴槽内の湯量の不足が考えられます。排水栓を閉じ、浴槽に十分にお湯(水)を張ってから、再度おいただき運転を行ってください。

- 運転スイッチを「切」にし、約3秒後、もう一度「入」にしてください。それでも点滅するときは故障ですので、お買い上げの販売店または当社の支社・支店・営業所・出張所へご連絡ください。

(□P59)

## ◆◆◆ その他

### ■ 使用中に失火した

- ガス栓・給水元栓が全開になっていますか？
- 断水していませんか？
- 給湯栓は十分に開いていますか？
- ガスメーター（マイコンメーター）がガスを遮断していませんか？
- LP ガスの場合、ガスがなくなっていないですか？

### ■ お湯が白く濁って見える

- これは水中に溶け込んでいた空気が熱せられて、大気圧まで急速に減圧されることで細かい泡となって出てくる現象です。ビール・サイダーなどの泡と似た現象であり汚濁とはちがって全く無害なものです。

### ■ 排気口・排気筒トップから白い湯気が出る

- 冬に吐く息が白く見えるように、燃焼排ガス中の水蒸気が小さな水滴に変わり、白い湯気に見えますが、故障ではありません。

### ■ お風呂を使用していないのに浴槽の循環アダプターからお湯が出る

- 浴槽のお湯（水）を排水したあと、セルフクリーン機能がはたらいた場合、循環アダプターからお湯が出ます。
- 機器内の水が膨張して出てくるためか、過圧防止安全装置のはたらきによるもので、異常ではありません。  
お湯を使うと、機器内にたまっている水が熱で膨張して浴槽内に押し出されることがあります。また、給湯栓を閉じたときに機器内に高い圧力が生じることがあり、このとき機器を保護するため過圧防止安全装置がはたらいて機器内にたまっている水を押し流し、浴槽内に水が流れ出ることがあります。

### ■ 出湯停止後しばらくの間ファンの回転音がする

- 再使用時の点火をより早くするため、出湯停止後もしばらく回転しています。

### ■ 水が青く見える

#### 浴槽や洗面台が青く変色した

- 水中に含まれるわずかな銅イオンが水中に溶け出して青色の化合物が生成され、水が青く見えたり、浴槽や洗面台が青く変色することがありますが健康上問題ありません。浴槽や洗面台はこまめに掃除することにより、変色しにくくなります。

### ■ ポンプの回転音がする

- おいだし終了後、お湯をまぜるためにポンプがしばらく回ることがあります。
- 予約運転をする場合、予約完了時刻の約30分前に、残り湯をチェックするためのポンプ運転をします。

# 故障かな?と思ったら(つづき)

## ◆◆◆ 故障表示が現れたら…

機器が故障すると表示画面の時刻表示部に下図のような故障表示が点滅します。

### ▶▶しくみ

故障表示の点滅と一緒に、運転ランプ(黄緑)も点滅します。



台所リモコン



浴室リモコン

002	120	252	350	6 10	7 10
032	140	3 12	4 32	6 32	7 20
100	161	3 21	5 02	6 51	9 00
1 10	1 90	3 31	5 20	6 61	9 90

## ◆◆◆ 故障表示が現れた際の再確認のお願い

次の操作をしてください。

- ① ガス栓と給水元栓が十分開けてあるかを確認してください。

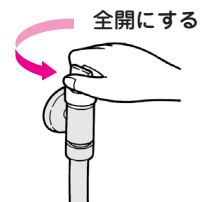

- ② お湯を使っている場所では、給湯栓を閉じます。

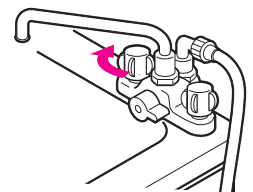

- ③ リモコンの運転スイッチを「切」にし、5分程してから再び「入」にしてください。



- ④ この取扱説明書の各項目をご確認の上、再び使用してみてください。

故障表示のうち、002・032・252・110・120・161・502・632が点滅した場合は、次の項目「◆◆◆故障表示が002・032・252・110・120・161・502・632の場合」を参照の上、再度使用してみてください。

◆◆◆ 故障表示が 002・032・252・110・120・161・502・632 の場合

●再度使用する際には、下記の点に注意してください。

故障表示	原因	処置
002	初めてお風呂沸かし（試運転）をする際に、浴槽の残り湯があった。	試運転を行う前に、浴槽の残り湯はすべて排出しておいてください。（全自動タイプのみ）
032 252	排水栓をしないうで、自動運転をした。	浴槽の排水栓を閉じてから自動運転をしてください。
110 120	機器本体にガスが供給されていない。	ガス栓が全開になっているか確認し、全開になっていない場合は、全開にしてください。 ガスメーターにあるマイコンメーターのランプが点滅していないか確認してください。点滅している場合は、マイコンメーターの取扱説明書を参照し、復帰させてください。 それでも、マイコンメーターのランプが点滅する、またはランプが消えている場合は、もよりのガス事業者（供給業者）へ修理を依頼してください。
161	給湯中にお湯の温度が設定温度よりも上がりすぎたため。	給湯栓を開いて流量を多くして、お湯を出してみてください。
502	機器本体に水が供給されない。	給水元栓が全開になっているか確認し、全開になっていない場合は、全開にしてください。 断水していないか確認し、断水している場合は、復帰するまでお待ちください。
632	おいだき運転時に、浴槽のお湯（水）が足りなかった。またはおいだき運転時に、浴槽の排水栓が抜けていた。 （全自動タイプで浴室リモコンのおいだきスイッチを押したとき以外）	浴槽の排水栓を閉じ、浴槽の水位が、循環アダプター上端から 5cm 以上高くなるようにお湯（水）を張ってから、追いだきしてください。
	循環アダプターのフィルター詰まりなど。	循環アダプターのフィルターを掃除し、正しく取り付けの上で、追いだきをしてください。

# 故障かな?と思ったら(つづき)

## ◆◆◆ 再使用しても、故障表示が点滅する場合は…

機器本体の故障が考えられます。お買い上げの販売店または当社の支社・支店・営業所・出張所に修理を依頼してください。その際は、表示されている故障表示もお知らせください。

故障表示100が点滅しているときは、お湯を使うことはできますが、給排気異常により十分な給湯能力が出ない状態です。また、故障表示990が点滅しているときは、燃焼に異常が生じているため使用できません。これらの表示に気が付いたらすぐにお買い上げの販売店または当社の支社・支店・営業所・出張所へご連絡ください。

※リモコンの故障などの場合は、表示画面が点灯しなくなりますが、お湯を使うことはできるようになっています。ただしこの場合、約45℃のお湯が出ますので、使用には十分ご注意ください。

# アフターサービスについて

## ◆◆◆ アフターサービス（点検・修理など）を依頼される前に

- まずP55～の「故障かな？と思ったら」をご確認ください。確認のうえそれでも不具合がある、あるいはご不明な場合は、ご自分で修理なさらないで、必ずガス栓、給水元栓を閉め、漏電ブレーカーを抜いてから、お買い上げの販売店または当社の支社・支店・営業所・出張所にご連絡ください。
- アフターサービスをお申し付けのときは、次のことをご知らせください。
  - 1 製品名・ガスの種類
  - 2 品名（銘板表示のもの）
  - 3 故障または異常の内容（できるだけ詳しく）
  - 4 ご住所・お名前・電話番号・道順
  - 5 訪問ご希望日

## ◆◆◆ 転居または機器を移設される場合

- ガスには都市ガス数種類およびLPガスの区分があります。
- ガスの種類（ガスグループ）が異なる地域へ転居される場合には、部品の交換や調整が必要となりますので、転居先のガスの種類を確認のうえ、転居先のもよりのガス事業者にご相談ください。ただし、ガスの種類によっては調整できない場合もあります。
- 増改築などのため機器を移設される場合、工事や調整は専門の資格・技術が必要となりますので、必ずお買い上げの販売店または当社の支社・支店・営業所・出張所にご連絡ください。
- 転居・移設にともなう調整や改造に要する費用は、保証期間内でも有料となります。

## ◆◆◆ 保証について

- 裏表紙が保証書になっています。
- 当社は保証書に記載してあるように、機器の販売後、機器に故障がある場合、一定期間の一定条件のもとに、無料修理に応ずることを約束いたします。（詳細は保証書をご覧ください）
- 保証書を紛失されますと保証期間内であっても修理費をいただく場合がありますので大切に保管してください。
- 凍結による故障の場合は保証期間内であっても有料となりますのでご注意ください。
- 自然災害（虫や小動物・雑草などの侵入など）による故障は、保証期間内でも有償修理となりますのでご承知おきください。

## ◆◆◆ 補修用性能部品の保有期間について

- この製品の補修用性能部品の保有期間はBL認定品については製造打ち切り後10年、その他の機器については7年です。  
BL認定品には、機器の前面（浴槽に隠れて見えないことがあります）に下のうちいずれかの表示があります。  
品名の末尾に「-E」のついていないものがBL認定品です。
- 性能部品とは、製品の機能を維持するために必要な部品です。



## ◆◆◆ アフターサービスなどの連絡先

- お買い上げの販売店または当社の支社・支店・営業所・出張所にご連絡ください。
- 別添の「連絡先一覧表」を参照してください。

## ◆◆◆ お客様の個人情報の取り扱いについて

- 当社はお客様よりお知らせいただいたお客様のお名前・ご住所・電話番号などの個人情報を、サービス活動および安全点検活動のために利用させていただく場合がございますのでご了承ください。
- 当社は、機器の修理や点検業務を当社の協力会社に依頼する場合、法令に基づく義務の履行または権限の行使のために必要な場合、その他正当な理由がある場合を除き、当社以外の第三者に個人情報を開示・提供はいたしません。

# 仕様

## ◆◆ RUF-HV162Aシリーズ

### 仕様表

分類名称	フルオート・ガスふろ給湯器				
品名	RUF-HV162A RUF-HV162A-E		RUF-HV162AL RUF-HV162AL-E		
型式名	HOL-1690AQ		HOL-1690AQ-L		
設置方式	壁貫通型				
外形寸法 ※※	高さ404×幅291×奥行518 (mm)				
製品質量	21.5kg				
接続口	ガス	15A(R1/2)			
	給水・給湯	15A(G1/2B)			
	ふろ	13mm循環ホース接続			
給湯能力 ※	16号～2.5号				
最低作動水圧	10kPa (自動運転時39kPa)				
最低作動水量	2.7L/min				
希望水圧	78.5kPa～785kPa				
電気関係	電源	AC100V(50/60Hz)			
	消費電力 ※ (50/60Hz)	145/174W			
	待機時消費電力 (50/60Hz)	凍結予防ヒータ作動時96W BC-127V・MC-127V設置時/ 運転スイッチ「入」：約3.5W、セーブモード時：約1.9W、運転スイッチ「切」：約1.5W			
	点火方式	連続放電点火方式 (ダイレクト方式)			
制御装置	ガス	ガス比例制御			
	水	水量比例制御			
電源コード長さ	6m				
安全装置	立消え安全装置・空だき安全装置・空だき防止装置・停電時安全装置・過熱防止装置・ 漏電安全装置・過電流防止装置・過圧防止安全装置・ファン回転検出装置・沸騰防止装置				

※給湯能力、消費電力はガス種により多少異なります。

※※突出寸法は含みません。

### 能力表

使用ガス (使用ガスグループ)	1時間当たりのガス消費量 kW(kcal/h)			出湯能力 (L/min)	
	同時使用時	給湯	ふろ	水温+25℃上昇	水温+40℃上昇
13A	43.6(37,500)	34.9(30,000)	※12.2(10,500)	16.0	10.0
12A	40.7(35,000)	32.6(28,000)	※11.4(9,800)	14.9	9.3
LPG	43.6(37,500)	34.9(30,000)	※12.2(10,500)	16.0	10.0

●ガスはJISに規定する標準ガス・標準圧力のときの表示です。

●出湯能力は水温・水圧により多少異なります。

●本仕様は改良のため予告なしに変更することがあります。

※ふろのガス消費量は最大値であり、平均値は10.5kW (9,000kcal/h) 程度となります。



◆◆ RUF-HV82SA シリーズ

仕様表

分類名称	オート・ガスふろ給湯器	
品名	RUF-HV82SA RUF-HV82SA-E HOL-890SA	RUF-HV82SAL RUF-HV82SAL-E HOL-890SA-L
型式名		
設置方式	壁貫通型	
外形寸法 ※※	高さ404×幅291×奥行518 (mm)	
製品質量	21.5kg	
接続口	ガス	15A(R1/2)
	給水・給湯	15A(G1/2B)
	ふろ	13mm循環ホース接続
給湯能力 ※	8.2号～2.5号	
最低作動水圧	10kPa (自動運転時39kPa)	
最低作動水量	2.7L/min	
希望水圧	78.5kPa～785kPa	
電気関係	電源	AC100V(50/60Hz)
	消費電力 ※ (50/60Hz)	123/153W
	待機時消費電力 (50/60Hz)	凍結予防ヒータ作動時96W BC-127V・MC-127V設置時/ 運転スイッチ「入」：約3.5W、セーブモード時：約1.9W、運転スイッチ「切」：約1.5W
	点火方式	連続放電点火方式 (ダイレクト方式)
制御装置	ガス	ガス比例制御
	水	水量比例制御
電源コード長さ	6m	
安全装置	立消え安全装置・空だき安全装置・空だき防止装置・停電時安全装置・過熱防止装置・ 漏電安全装置・過電流防止装置・過圧防止安全装置・ファン回転検出装置・沸騰防止装置	

※給湯能力、消費電力はガス種により多少異なります。

※※突出寸法は含みません。

能力表

使用ガス (使用ガスグループ)	1時間当たりのガス消費量 kW(kcal/h)			出湯能力 (L/min)	
	同時使用時	給湯	ふろ	水温+25℃上昇	水温+40℃上昇
13A	29.1(25,000)	17.4(15,000)	※12.2(10,500)	8.2	5.1
12A	27.1(23,300)	16.3(14,000)	※11.4(9,800)	7.6	4.8
LPG	29.1(25,000)	17.4(15,000)	※12.2(10,500)	8.2	5.1

- ガスはJISに規定する標準ガス・標準圧力のときの表示です。
  - 出湯能力は水温・水圧により多少異なります。
  - 本仕様は改良のため予告なしに変更することがあります。
- ※ふろのガス消費量は最大値であり、平均値は 10.5kW (9,000kcal/h) 程度となります。

# 用語集

## あ

### 追いだき（おいだき）

浴槽に張ってあるお湯を循環アダプターから機器本体内に取り入れ、機器本体の中で加熱し、再度浴槽に戻すことで浴槽のお湯をあつくしていくこと。

## か

### 給水栓（きゅうすいせん）

シャワー金具の給水側部分、水栓、およびそれらの水の出し・止め・流量の調節をするハンドル（つまみ）を指します。

### 給湯温度（きゅうとうおんど）

機器から供給するお湯の温度。

### 給湯栓（きゅうとうせん）

シャワー金具の給湯側部分、給湯配管先の水栓、およびそれらお湯の出し・止め・流量の調節をするハンドル（つまみ）を指します。

### 給湯配管（きゅうとうはいかん）

浴室以外の場所（台所や洗面所など）の水栓に、機器本体の給湯接続口より配管することでお湯を供給すること。またはその配管を指します。

### 混合水栓（こんごうすいせん）

機器本体で作られるお湯と水を混ぜることでお湯の温度を調節できる水栓。2バルブ式、シングルレバー式、サーモスタット式があります。



2バルブ式  
混合水栓



シングルレバー式  
混合水栓



サーモスタット式  
混合水栓

ハンドルを回して、お湯と水の割合を調節します。

お湯と水の割合を、自動的に調節します。

## さ

### 自動湯はり（じどうゆはり）

機器が自動運転で設定量の湯を湯はりし、設定温度に沸かすことを指します。

### 循環アダプター（じゅんかんあだふたー）

浴槽の側面に取り付けられています。自動運転で湯はりをする際には、ここから浴槽に注湯されます。

## た

### 単水栓（たんすいせん）

機器本体で作られるお湯のみ、または水のみが出る水栓。



## は

### ふろ温度（ふろおんど）

自動運転でお風呂を沸かすときの設定温度。

※給湯温度とふろ温度は別々に設定できます。

### ふろ水位（ふろすいい）

全自動タイプの機器で、自動運転でお風呂を沸かすときの設定水位。

### ふろ湯量（ふろゆりょう）

自動湯はりタイプの機器で、自動運転でお風呂を沸かすときの設定湯量。

**や****湯はり (ゆはり)**

本書では、機器が循環アダプターからお湯を出し、浴槽にお湯をためることを指します。

**湯量 (ゆりょう)**

給湯での湯量 —— この説明書では、シャワー金具や給湯配管先の水栓から出されるお湯の流量 (出具合) を指します。

自動運転での湯量 —— ふろ水位・ふろ設定水位・ふろ湯量と同じ意味です。

品名：全自動タイプ RUF-HV162A RUF-HV162A-E RUF-HV162AL RUF-HV162AL-E  
自動湯はりタイプ RUF-HV82SA RUF-HV82SA-E RUF-HV82SAL RUF-HV82SAL-E

## リンナイ ガスふろ給湯器 保証書

この製品は厳密なる品質管理および検査を経てお届けしたものです。  
本書は、お客様の正常な使用状態において万一故障した場合に、本書記載内容で無料修理を行うことをお約束するものです。

### 記

- 保証期間は、BL 認定品はお買い上げの日から2年間（熱交換器は3年間）、その他の機器は1年間とし、機器本体とリモコンを対象とします。  
保証期間中故障が発生した場合は、本書をご提示の上、お買い上げの販売店に修理をご依頼してください。
- ご転居の場合は、事前にお買い上げの販売店にご相談ください。
- ご贈答品などで本保証書に記入してあるお買い上げの販売店に修理がご依頼できない場合には、別添の「連絡先」一覧表をご覧の上、お近くのリンナイ支社・支店・営業所・出張所にご相談ください。
- 本保証書は再発行いたしませんので大切に保管してください。
- 保証についての規定は下記をご覧ください。

### 無料修理規定

- 取扱説明書、本体貼付ラベルなどの注意書に従った正常な使用状態で故障した場合には、お買い上げの販売店またはもよりの弊社窓口が無料修理いたします。
  - 保証期間内に故障して無料修理を受ける場合は、お買い上げの販売店にご依頼の上、出張修理に際して本書をご提示ください。なお、離島および離島に準ずる遠隔地への出張修理を行った場合には、出張に要する実費を申し受けます。
  - 保証期間内でも次の場合には有料修理になります。
    - (イ) 使用上の誤りおよび不当な修理や改造による故障および損傷。
    - (ロ) お買い上げ後の取付場所の移動、落下などによる故障および損傷。
    - (ハ) 火災、水害、地震、落雷、その他の天災地変、公害や異常電圧による故障および損傷。
    - (ニ) 一般家庭以外（例えば、業務用の長時間使用、車両、船舶への搭載）に使用された場合の故障および損傷。
    - (ホ) 本書の提示がない場合。
  - (A) 本書にお買い上げ年月日、販売店名の記入のない場合あるいは字句が書き替えられた場合。  
(ト) 指定外の燃料、使用電源（電圧）の使用による故障および損傷。  
(チ) ご転居などによる熱量変更に伴う改造・調整の場合。
4. 本書は日本国内においてのみ有効です。  
This warranty is valid only in Japan.  
※この保証書は本書に明示した期間、条件のもとにおいて無料修理をお約束するものです。従ってこの保証書によって保証書を発行している者（保証責任者）およびそれ以外の事業者に対するお客様の法律上の権利を制限するものではありません。保証期間経過後の修理などについてご不明の場合は、お買い上げの販売店または別添の「連絡先」一覧表をご覧の上、お近くのリンナイ支社・支店・営業所・出張所にお問合わせください。  
※保証期間経過後の修理、補修用性能部品の保有期間について詳しくは62ページをご覧ください。

### お買い上げ日および販売店名

お買い上げ日	年	月	日
販売店名			
住所			
電話番号			
		扱 者 印	

### お客様へ

この保証書をお受取りになるときに、お買い上げ日、販売店名、扱者印が記入してあることを確認してください。

## リンナイ 株式会社

〒454-0802 名古屋市中川区福住町二番26号  
TEL 代表 052(361)8211



### 連絡先

本 社 ☎052(361)8211 〒454-0802 名古屋市中川区福住町二番26号  
関東支社 ☎03(3471)9047 〒140-0013 東京都品川区南大井6丁目22番7号  
大森ベルポートE館12F  
東京支社 ☎03(3471)9047 〒140-0013 東京都品川区南大井6丁目22番7号  
大森ベルポートE館12F  
北関東支店 ☎048(667)4321 〒331-0811 さいたま市北区吉野町1丁目396-1  
東関東支店 ☎043(273)3360 〒261-0026 千葉市美浜区幕張西2丁目7-1  
南関東支店 ☎045(320)3051 〒221-0856 横浜市神奈川区三ツ沢上町4番10号  
東北支社 ☎022(238)8315 〒984-0002 仙台市若林区卸町東1丁目5-5  
札幌支店 ☎011(281)2506 〒060-0031 札幌市中央区北一条東2丁目  
新潟支店 ☎025(247)6610 〒950-0864 新潟市東区紫竹2丁目1-74  
中部支社 ☎052(363)8001 〒454-0802 名古屋市中川区福住町二番26号  
関西支社 ☎06(6786)3601 〒550-0014 大阪市西区北堀江3丁目10番21号  
広島支店 ☎082(277)5131 〒733-0833 広島市西区商工センター3丁目4番21号  
高松支店 ☎087(821)8055 〒760-0066 高松市福岡町2丁目11番6号  
九州支社 ☎092(281)3234 〒812-0029 福岡市博多区古門戸町2番3号



古紙ハルブ配合率30%再生紙を使用



この取扱説明書は地球環境に配慮し、古紙ハルブ配合率30%再生紙にアメリカ大豆協会認定の大豆油インキを使用し、水なし印刷にて印刷されています。



リンナイ株式会社